

Módulo de posiciones intermedias DADM-EP

FESTO

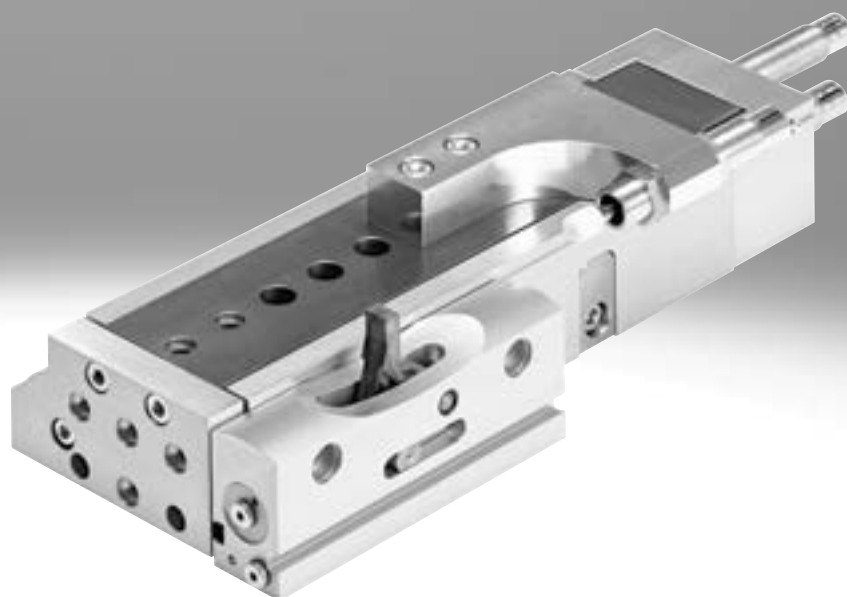

Características

Información resumida

En combinación con actuadores neumáticos, el módulo de posiciones intermedias permite una posición ajustable adicional dentro del margen de la carrera. El módulo se fija por separado, directamente junto al minicarro. En la parte móvil del actuador (p. ej., el carro), debe montarse un soporte para amortiguador de forma que, al extraer el amortiguador, impacte sobre la palanca de tope del módulo de posiciones intermedias. La posición puede ajustarse con precisión gracias al amortiguador.

Características:

- Se puede atravesar desde la posición final
- Continuación del movimiento desde la posición intermedia
- Por medio de una construcción simétrica y dependiendo del montaje, la posición intermedia se alcanza en avance o en retroceso
- Conexión neumática posible desde dos lados
- Montaje sencillo
- Puede consultarse la posición de la palanca de tope (girada hacia dentro o hacia fuera) mediante sensor de proximidad

Tecnología en detalle

- [1] Palanca de tope
- [2] Conexiones neumáticas para giro hacia dentro de la palanca de tope
- [3] Conexiones neumáticas para giro hacia fuera de la palanca de tope
- [4] Ranura para sensor de proximidad
- [5] Patín deslizante
- [6] Interfaz de fijación lateral (2 uds.)
- [7] Interfaz de fijación inferior (2 uds.)

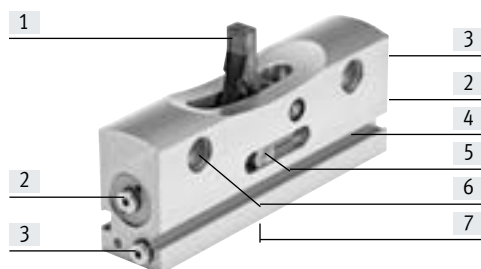

Nota

En estado despresurizado, el patín deslizante puede utilizarse como accionamiento manual auxiliar para girar la palanca de tope.

Ajuste de precisión de la posición intermedia

El ajuste de precisión de la posición se realiza mediante la profundidad de roscado del amortiguador. El amortiguador debe sobresalir como mínimo $X = 1,5$ mm.

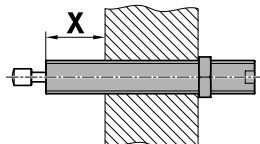

Hoja de datos

Ejemplo de montaje del minicarro DGST

El módulo de posiciones intermedias se monta directamente junto al minicarro utilizando 2 tornillos y casquillos para centrar.

A continuación, el soporte para amortiguador se fija al carro del minicarro por medio de 4 tornillos y 2 casquillos para centrar.



Tabla de asignaciones entre el minicarro DGSL y el módulo de posiciones intermedias DADM-EP / soporte para amortiguador DADP-ES

Minicarro	Módulo de posiciones intermedias	Soporte para amortiguador
DGST-12	DADM-EP-G6-10	DADP-ES-G8-12
DGST-16		DADP-ES-G8-16
DGST-20	DADM-EP-G6-16	DADP-ES-G8-20
DGST-25		DADP-ES-G8-25

Ejemplo de montaje del minicarro DGSL

El módulo de posiciones intermedias se monta directamente junto al minicarro utilizando 2 tornillos y casquillos para centrar.

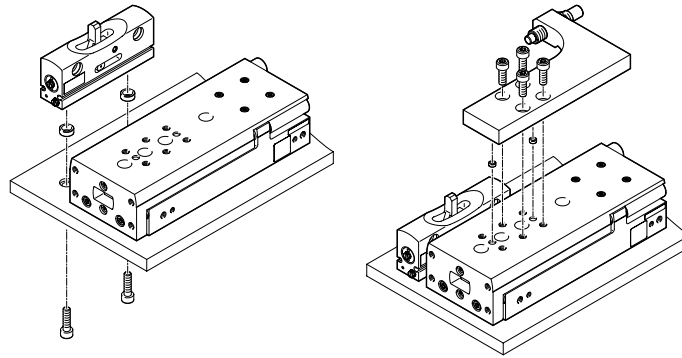
A continuación, el soporte para amortiguador se fija al carro del minicarro utilizando también 2 tornillos y casquillos para centrar.



Tabla de asignaciones entre el minicarro DGSL y el módulo de posiciones intermedias DADM-EP / soporte para amortiguador DADP-ES

Minicarro	Módulo de posiciones intermedias	Soporte para amortiguador
DGSL-12	DADM-EP-G6-10	DADP-ES-G6-12
DGSL-16		DADP-ES-G6-16
DGSL-20	DADM-EP-G6-16	DADP-ES-G6-20
DGSL-25		DADP-ES-G6-25

Hoja de datos

Módulo de posiciones intermedias DADM-EP

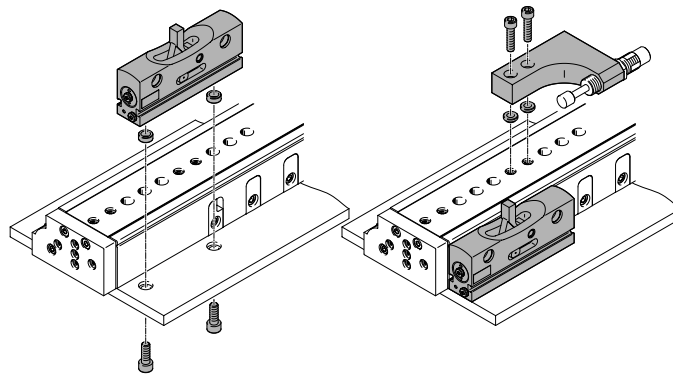
Material:

Cuerpo: aleación de forja de aluminio

Palanca: acero inoxidable de aleación fina

En conformidad con la Directiva RoHS

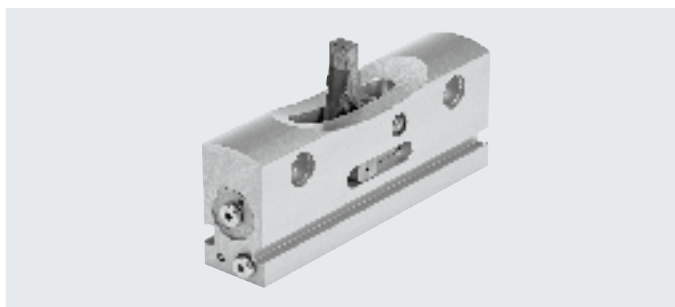

Especificaciones técnicas generales		
Código de producto	DADM-EP-G6-10	DADM-EP-G6-16
Estructura constructiva	Movimiento guiado forzado	
Conexión neumática	M3	M5
Fuerza máxima de impacto [N]	500	1100
Velocidad máx. de impacto [m/s]	0,8	0,8
Tiempo máximo de giro [ms]	150	
Precisión de repetición [mm]	±0,02	
Posición de montaje	Indistinta	
Detección de posición	Para sensor de proximidad	
Peso del producto [g]	154	340

Condiciones de funcionamiento y del entorno		
Presión de funcionamiento [bar]	3 ... 6	
Fluido de funcionamiento	Aire comprimido según ISO 8573-1:2010 [7:--:-]	
Nota sobre el fluido de funcionamiento/mando	Puede funcionar con aire comprimido lubricado (posteriormente siempre deberá funcionar con aire lubricado)	
Temperatura ambiente [°C]	0 ... +60	
Clase de resistencia a la corrosión CRC ¹⁾	1	

1) Clase de resistencia a la corrosión CRC 1 según la norma Festo FN 940070
Baja exposición a la corrosión. Aplicación en interiores secos o como protección para el almacenamiento y el transporte. También es válido para piezas situadas bajo cubiertas, en zonas internas no visibles, o para piezas cubiertas en la aplicación concreta (p. ej., pernos de accionamiento).

Hoja de datos

Dimensiones y referencias de pedido

Descarga de datos CAD → www.festo.com

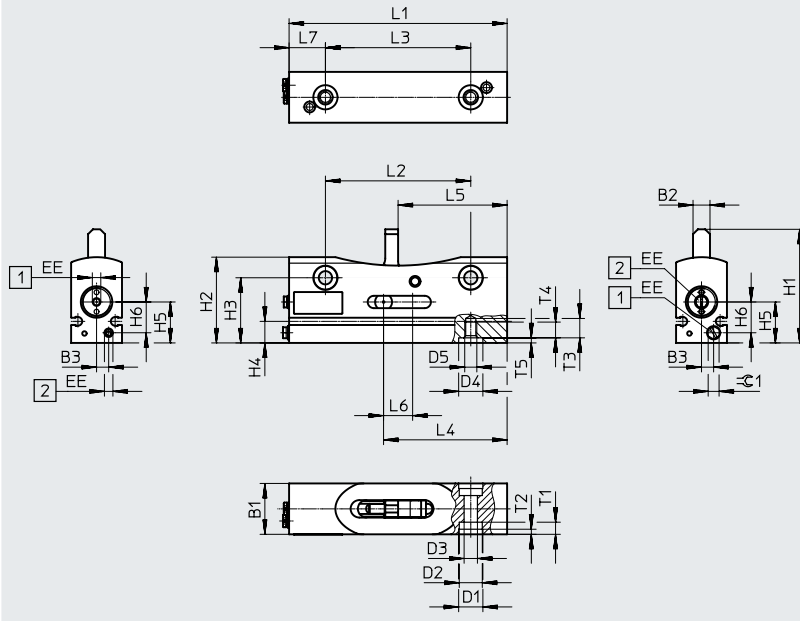

Nota

Los racores rápidos roscados no están incluidos en el suministro.



- [1] Girar hacia dentro la palanca de tope
 - [2] Girar hacia fuera la palanca de tope
- Las posiciones de la palanca de tope pueden detectarse con sensores de proximidad:
 con el DADM-EP-G6-10: SME/SMT-10
 con el DADM-EP-G6-16: SME/SMT-8

Código de producto	B1	B2	B3 ±0,1	D1 ∅ H7	D2 ∅	D3 ∅	D4 ∅ H7	D5	EE	H1	H2
DADM-EP-G6-10	21	7	5	10	9,5	5,5	10	M5	M3	46,9	35,4
DADM-EP-G6-16	26,5	9	5,5	12	11	6,6	12	M6	M5	65,2	47,4

Código de producto	H3 ±0,1	H4	H5 ±0,1	H6 ±0,1	L1	L2 ±0,1	L3 ±0,1	L4	L5	L6	L7
DADM-EP-G6-10	26,9	8,9	16,9	12,7	90	60	60	51	45	12	15
DADM-EP-G6-16	36,4	12,4	23,4	17	120	80	80	68	60	16	20

Código de producto	T1	T2 +0,2	T3	T4	T5 +0,1	⊖G1	N.º art.	Código de producto
DADM-EP-G6-10	5	2,1	8	6,5	2,1	4,5	1492072	DADM-EP-G6-10
DADM-EP-G6-16	6,8	2,1	10	8	2,1	2,5	1478121	DADM-EP-G6-16

Referencias de pedido

	Para tamaño	Descripción	N.º art.	Código de producto	UE ¹⁾
Manguito conector ZBV Hojas de datos → Internet: zbv					
	12, 16	Para centrar el módulo de posiciones intermedias (2 unidades incluidas en el suministro del módulo de posiciones intermedias)	560254	ZBV-10-9	10
Casquillo para centrar ZBH Hojas de datos → Internet: zbh					
	20, 25	Para centrar el módulo de posiciones intermedias (2 unidades incluidas en el suministro del módulo de posiciones intermedias)	189653	ZBH-12	10

1) Unidades por embalaje

Accesorios

**Soporte para amortiguador
DADP-ES
para minicarro DGST**

Material:
Aleación forjada de aluminio
anodizado

En conformidad con la Directiva RoHS

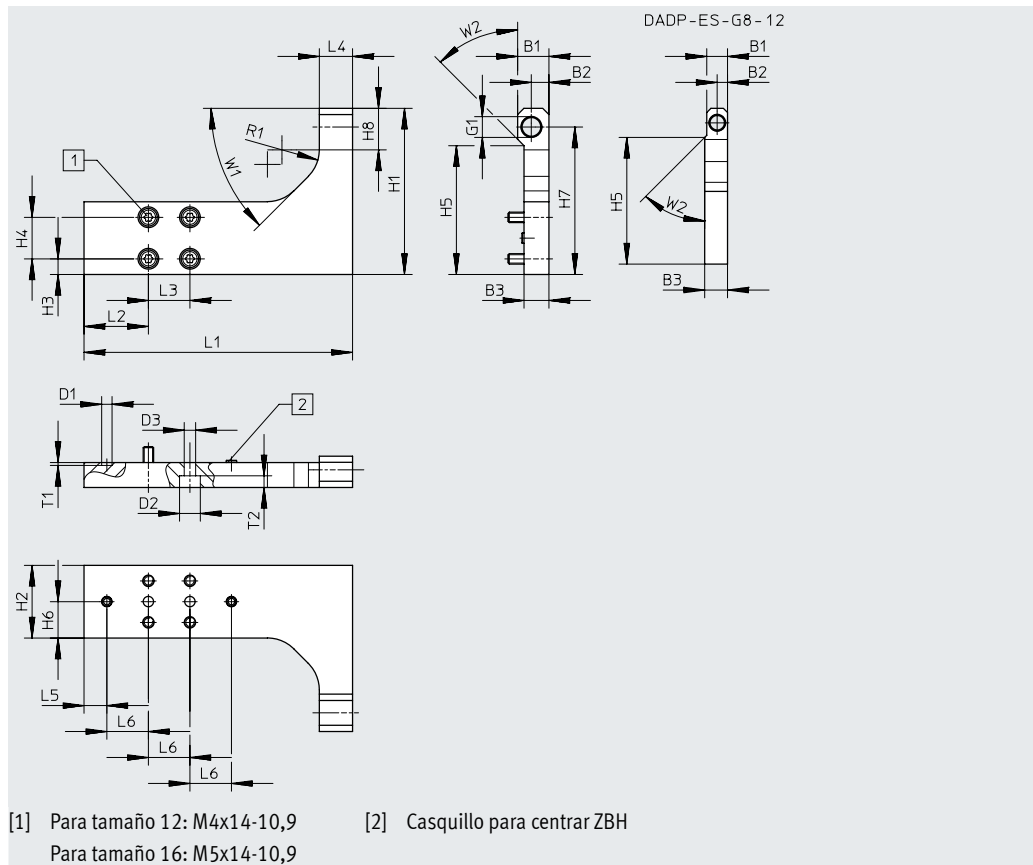

Dimensiones y referencias de pedido

Código de producto	B1	B2	B3	D1 ∅	D2 ∅	D3 ∅	G1	H1	H2	H3	H4	H5	H6	H7	H8	L1	L2	L3
DADP-ES-G8-12	10	5	11	5	8	4,5	M8x1	75	35	7,5	20	61	17,5	68	15	119,9	25	20
DADP-ES-G8-16	15,1	8,1	12	5	10	5,5	M10x1	80	35	7,5	20	62	17,5	71	20	129,4	31	20

Código de producto	L4	L5	L6	R1	T1	T2	W1	W2	Fuerza máxima de impacto [N]	Peso [g]	N.º art.	Código de producto
DADP-ES-G8-12	16	5	20	15	1,35	4,4	45°	45°	500	149	8159234	DADP-ES-G8-12
DADP-ES-G8-16	16	11	20	18	1,35	5,6	45°	45°	500	182	8159235	DADP-ES-G8-16

Referencias de pedido

	Para tamaño	Descripción	N.º art.	Código de producto	UE ¹⁾
Casquillo para centrar ZBH					
	12, 16	Para centrar el soporte para amortiguador (2 unidades incluidas en el suministro del amortiguador)	8146544	ZBH-7-B	10

1) Unidades por embalaje

Nota

- Si se utiliza un módulo de posiciones intermedias, deberá montarse adicionalmente un soporte para amortiguador DADP-ES
- No se admite el funcionamiento sin elementos amortiguadores
- El suministro no incluye los elementos amortiguadores
- Los amortiguadores tienen exactamente el mismo tamaño en el minicarro y en el soporte para amortiguador correspondiente.
Selección de amortiguadores → página 9
- Para la amortiguación de la posición intermedia se recomienda utilizar el mismo elemento amortiguador que se usa en las posiciones finales del minicarro DGST

Accesorios

Soporte para amortiguador DADP-ES para minicarro DGST

Material:
Aleación forjada de aluminio
anodizado

En conformidad con la Directiva RoHS

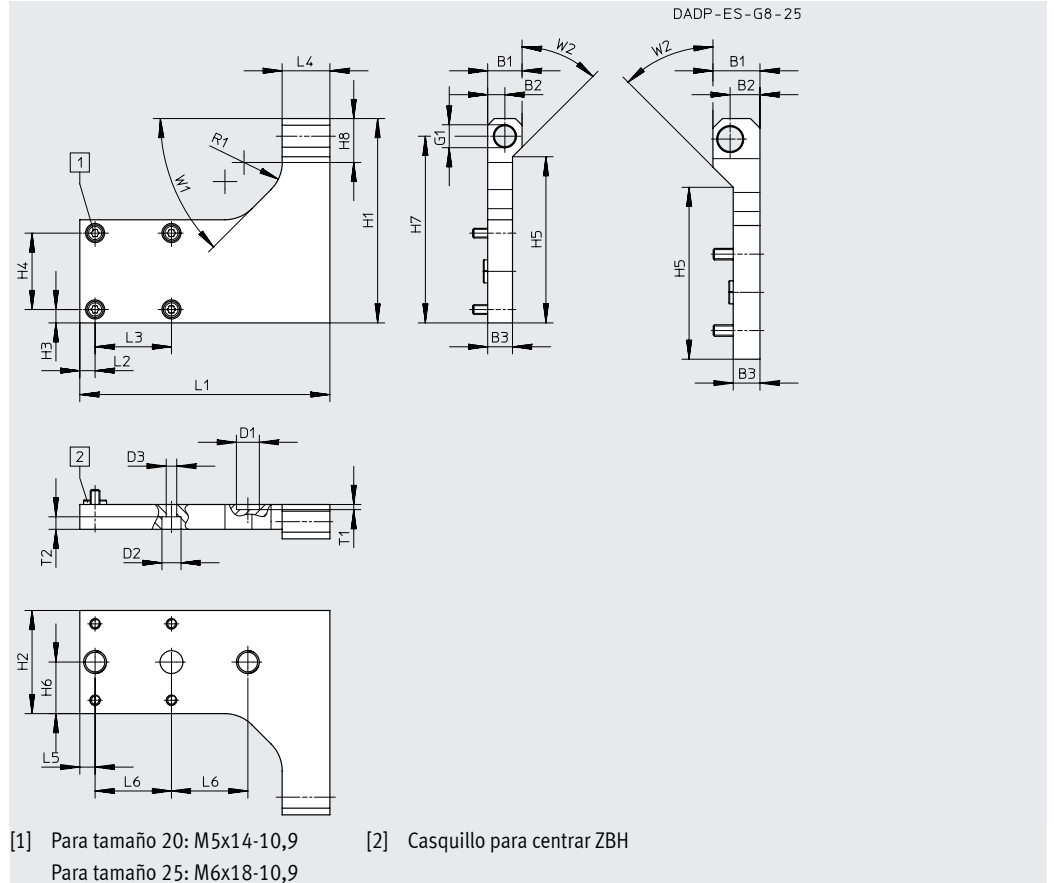

Dimensiones y referencias de pedido

Código de producto	B1	B2	B3	D1 ∅ H7	D2 ∅	D3 ∅	G1	H1	H2	H3	H4	H5	H6	H7	H8	L1	L2	L3
	±0,1		±0,1															
DADP-ES-G8-20	18	8	13	12	10	5,5	M12x1	107	54	7	40	87	27	97,8	23	131	8	40
DADP-ES-G8-25	24,6	15,6	14	12	11	6,6	M14x1	126	70	15	40	90	35	115,3	21	150,5	10,5	40

Código de producto	L4	L5	L6	R1	T1	T2	W1	W2	Fuerza máxima de impacto [N]	Peso [g]	N.º art.	Código de producto
					±0,05							
DADP-ES-G8-20	25	8	40	20	2,65	6,6	45°	45°	1100	305	8159236	DADP-ES-G8-20
DADP-ES-G8-25	32	10,5	40	25	2,65	6,4	45°	45°	1100	503	8159237	DADP-ES-G8-25

Referencias de pedido

	Para tamaño	Descripción	N.º art.	Código de producto	UE ¹⁾
Manguito conector ZBV					
Hojas de datos → Internet: zbv					
	20, 25	Para centrar el soporte para amortiguador (2 unidades incluidas en el suministro del amortiguador)	548806	ZBV-12-9	10

1) Unidades por embalaje

- Nota

- Si se utiliza un módulo de posiciones intermedias, deberá montarse adicionalmente un soporte para amortiguador DADP-ES
- No se admite el funcionamiento sin elementos amortiguadores
- El suministro no incluye los elementos amortiguadores
- Los amortiguadores tienen exactamente el mismo tamaño en el minicarro y en el soporte para amortiguador correspondiente.
Selección de amortiguadores → página 9
- Para la amortiguación de la posición intermedia se recomienda utilizar el mismo elemento amortiguador que se usa en las posiciones finales del minicarro DGST

Accesorios

**Soporte para amortiguador
DADP-ES
para minicarro DGSL**

Material:
Aleación forjada de aluminio
anodizado

En conformidad con la Directiva RoHS

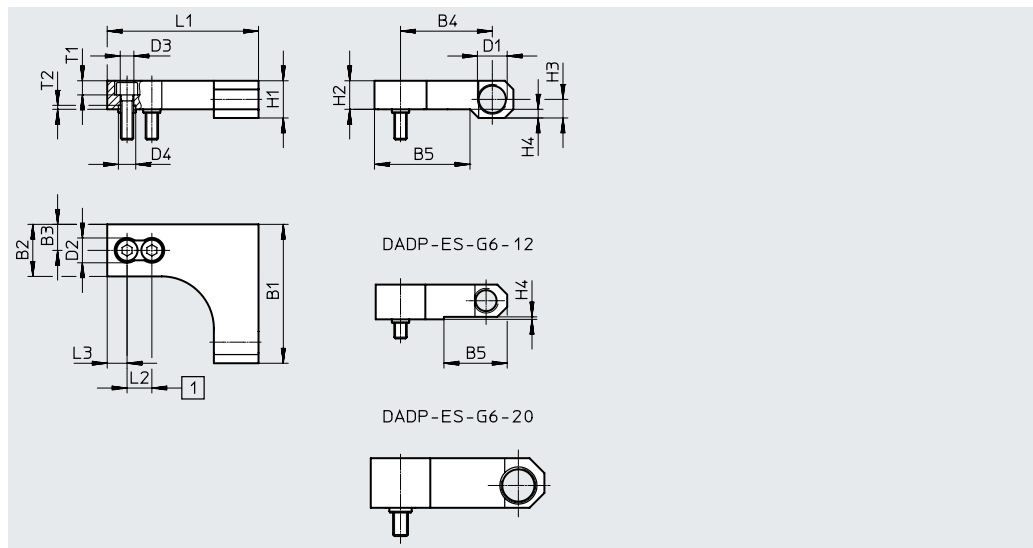



Dimensiones y referencias de pedido

Código de producto	B1	B2	B3	B4	B5	D1	D2 ∅	D3 ∅	D4 ∅ H7	H1	H2	H3	H4
DADP-ES-G6-12	53	20	10	34,5	25,5	M10x1	10	5,5	7	13	14	6,5	1
DADP-ES-G6-16	56	21	10,5	37	39,2	M12x1	10	5,5	7	15	12,2	7,5	2,8
DADP-ES-G6-20	70	24	12	47,5	-	M14x1	11	6,6	12	20	20	9	-
DADP-ES-G6-25	80	30	15	54,5	58	M16x1	11	6,6	12	25	14	10	11

Código de producto	L1	L2	L3	T1	T2	Fuerza máxima de impacto [N]	Peso [g]	N.º art.	Código de producto
DADP-ES-G6-12	65	10	10	5,7	1,6	500	80	1812471	DADP-ES-G6-12
DADP-ES-G6-16	61	10	8	5,7	1,6	500	70	1812472	DADP-ES-G6-16
DADP-ES-G6-20	85	20	10	6,4	2,6	1100	185	1812473	DADP-ES-G6-20
DADP-ES-G6-25	80	20	10	6,8	2,6	1100	160	1812550	DADP-ES-G6-25

Referencias de pedido





	Para tamaño	Descripción	N.º art.	Código de producto	UE ¹⁾
Casquillo para centrar ZBH Hojas de datos → Internet: zbh					
	12, 16	Para centrar el soporte para amortiguador (2 unidades incluidas en el suministro del amortiguador)	8146544	ZBH-7-B	10
Manguito conector ZBV Hojas de datos → Internet: zbv					
	20, 25	Para centrar el soporte para amortiguador (2 unidades incluidas en el suministro del amortiguador)	548806	ZBV-12-9	10

1) Unidades por embalaje





- Nota

- Si se utiliza un módulo de posiciones intermedias, deberá montarse adicionalmente un soporte para amortiguador DADP-ES
- No se admite el funcionamiento sin elementos amortiguadores
- El suministro no incluye los elementos amortiguadores
- Los amortiguadores tienen exactamente el mismo tamaño en el minicarro y en el soporte para amortiguador correspondiente.
Selección de amortiguadores → página 9
- Para amortiguar en las posiciones intermedias se recomienda utilizar el mismo elemento de amortiguación que se usa en las posiciones finales del minicarro DGSL.

Accesorios

Referencias de pedido para DGSL							
	Para tamaño	Para soporte para amortiguador	Descripción	Código del pedido	N.º art.	Código de producto	UE ¹⁾
Amortiguador DYEF-...-Y1							Hojas de datos → Internet: dyef
	DGSL-12	DADP-ES-G6-12	Amortiguación elástica sin tope metálico	P	1179837	DYEF-M10-Y1	1
	DGSL-16	DADP-ES-G6-16			1179840	DYEF-M12-Y1	
	DGSL-20	DADP-ES-G6-20			1179863	DYEF-M14-Y1	
	DGSL-25	DADP-ES-G6-25			1179879	DYEF-M16-Y1	
Amortiguador DYEF-S-...-Y1							Hojas de datos → Internet: dyef
	DGSL-12	DADP-ES-G6-12	Amortiguación elástica sin tope metálico, ejecución corta	E	1152959	DYEF-S-M10-Y1	1
	DGSL-16	DADP-ES-G6-16			1153004	DYEF-S-M12-Y1	
	DGSL-20	DADP-ES-G6-20			1153017	DYEF-S-M14-Y1	
	DGSL-25	DADP-ES-G6-25			1153023	DYEF-S-M16-Y1	
Amortiguador DYEF-...-Y1F							Hojas de datos → Internet: dyef
	DGSL-12	DADP-ES-G6-12	Amortiguación elástica con tope metálico	P1	548374	DYEF-M10-Y1F	1
	DGSL-16	DADP-ES-G6-16			548375	DYEF-M12-Y1F	
	DGSL-20	DADP-ES-G6-20			548376	DYEF-M14-Y1F	
	DGSL-25	DADP-ES-G6-25			548377	DYEF-M16-Y1F	
Amortiguador DYSW							Hojas de datos → Internet: dysw
	DGSL-12	DADP-ES-G6-12	Amortiguadores progresivos en ambos lados	Y3	548072	DYSW-7-10-Y1F	1
	DGSL-16	DADP-ES-G6-16			548073	DYSW-8-14-Y1F	
	DGSL-20	DADP-ES-G6-20			548074	DYSW-10-17-Y1F	
	DGSL-25	DADP-ES-G6-25			548075	DYSW-12-20-Y1F	
Manguito reductor DAYH							
	DGSL-12	DADP-ES-G6-12	Para DYSW-5-8	-	1165480	DAYH-5	1
	DGSL-16	DADP-ES-G6-16	Para DYSW-7-10		1165484	DAYH-7	
	DGSL-20	DADP-ES-G6-20	Para DYSW-8-14		1165488	DAYH-8	
	DGSL-25	DADP-ES-G6-25	Para DYSW-10-17		1165491	DAYH-10	

1) Unidades por embalaje

Referencias de pedido para DGST							
	Para tamaño	Para soporte para amortiguador	Descripción	Código del pedido	N.º art.	Código de producto	UE ¹⁾
Amortiguador DYEF-...-Y1							Hojas de datos → Internet: dyef
	DGST-12	DADP-ES-G8-12	Amortiguación elástica sin tope metálico	P	1179834	DYEF-M8-Y1	1
	DGST-16	DADP-ES-G8-16			1179837	DYEF-M10-Y1	
	DGST-20	DADP-ES-G8-20			1179840	DYEF-M12-Y1	
	DGST-25	DADP-ES-G8-25			1179863	DYEF-M14-Y1	
Amortiguador DYEF-S-...-Y1							Hojas de datos → Internet: dyef
	DGST-12	DADP-ES-G8-12	Amortiguación elástica sin tope metálico, ejecución corta	E	1152536	DYEF-S-M8-Y1	1
	DGST-16	DADP-ES-G8-16			1152959	DYEF-S-M10-Y1	
	DGST-20	DADP-ES-G8-20			1153004	DYEF-S-M12-Y1	
	DGST-25	DADP-ES-G8-25			1153017	DYEF-S-M14-Y1	
Amortiguador DYEF-...-Y1F							Hojas de datos → Internet: dyef
	DGST-12	DADP-ES-G8-12	Amortiguación elástica con tope metálico	P1	548373	DYEF-M8-Y1F	1
	DGST-16	DADP-ES-G8-16			548374	DYEF-M10-Y1F	
Amortiguador DYSS							Hojas de datos → Internet: dyss
	DGST-12	DADP-ES-G8-12	Amortiguadores progresivos en ambos lados	Y12	8081770	DYSS-5-5-Y1F	1
	DGST-16	DADP-ES-G8-16			8069001	DYSS-7-5-Y1F	
	DGST-20	DADP-ES-G8-20			8069002	DYSS-8-8-Y1F	
	DGST-25	DADP-ES-G8-25			8069003	DYSS-10-10-Y1F	

1) Unidades por embalaje

Accesorios

Sensores de proximidad para DADM-EP-G6-10

Referencias de pedido: sensor de proximidad para ranura en C, magnetorresistivo

Hojas de datos → Internet: smt

	Tipo de fijación	Salida de conmutación	Conexión eléctrica Sentido de salida de la conexión	Longitud del cable [m]	N.º art.	Código de producto
Normalmente abierto						
	Insertable en la ranura desde arriba	PNP	Cable trifilar longitudinal	2,5	551373	SMT-10M-PS-24V-E-2,5-L-OE
			Conector M8x1, 3 pines, longitudinal	0,3	551375	SMT-10M-PS-24V-E-0,3-L-M8D
			Conector M8x1, 3 pines, transversal	0,3	551376	SMT-10M-PS-24V-E-0,3-Q-M8D

Referencias de pedido: sensor de proximidad para ranura en C, Reed magnético

Hojas de datos → Internet: sme

	Tipo de fijación	Salida de conmutación	Conexión eléctrica Sentido de salida de la conexión	Longitud del cable [m]	N.º art.	Código de producto
Normalmente abierto						
	Insertable en la ranura desde arriba	Con contacto	Conector M8x1, 3 pines, longitudinal	0,3	551367	SME-10M-DS-24V-E-0,3-L-M8D
			Cable trifilar longitudinal	2,5	551365	SME-10M-DS-24V-E-2,5-L-OE
			Cable bifilar longitudinal	2,5	551369	SME-10M-ZS-24V-E-2,5-L-OE

Sensores de proximidad para DADM-EP-G6-16

Referencias de pedido: sensor de proximidad para ranura en T, magnetorresistivo

Hojas de datos → Internet: smt

	Tipo de fijación	Salida de conmutación	Conexión eléctrica	Longitud del cable [m]	N.º art.	Código de producto
Normalmente abierto						
	Insertable desde arriba en la ranura, a ras con el perfil del cilindro, diseño corto	PNP	Cable trifilar	2,5	574335	SMT-8M-A-PS-24V-E-2,5-OE
			Conector M8x1, 3 pines	0,3	574334	SMT-8M-A-PS-24V-E-0,3-M8D
			Conector M12x1, 3 pines	0,3	574337	SMT-8M-A-PS-24V-E-0,3-M12
		NPN	Cable trifilar	2,5	574338	SMT-8M-A-NS-24V-E-2,5-OE
			Conector M8x1, 3 pines	0,3	574339	SMT-8M-A-NS-24V-E-0,3-M8D



Referencias de pedido: sensor de proximidad para ranura en T, Reed magnético

Hojas de datos → Internet: sme

	Tipo de fijación	Salida de conmutación	Conexión eléctrica	Longitud del cable [m]	N.º art.	Código de producto
Normalmente abierto						
	Insertable desde arriba en la ranura, a ras con el perfil del cilindro	Con contacto	Cable trifilar	2,5	543862	SME-8M-DS-24V-K-2,5-OE
				5,0	543863	SME-8M-DS-24V-K-5,0-OE
			Cable bifilar	2,5	543872	SME-8M-ZS-24V-K-2,5-OE
				Conector M8x1, 3 pines	0,3	543861

Referencias de pedido: cables de conexión

Hojas de datos → Internet: nebu

	Conexión eléctrica en el lado izquierdo	Conexión eléctrica en el lado derecho	Longitud del cable [m]	N.º art.	Código de producto
	Zócalo recto M8x1, 3 pines	Cable trifilar de extremo abierto	2,5	541333	NEBU-M8G3-K-2.5-LE3
			5	541334	NEBU-M8G3-K-5-LE3
	Zócalo acodado M8x1, 3 pines	Cable trifilar de extremo abierto	2,5	541338	NEBU-M8W3-K-2.5-LE3
			5	541341	NEBU-M8W3-K-5-LE3