

## Válvula universal CPE

**FESTO**

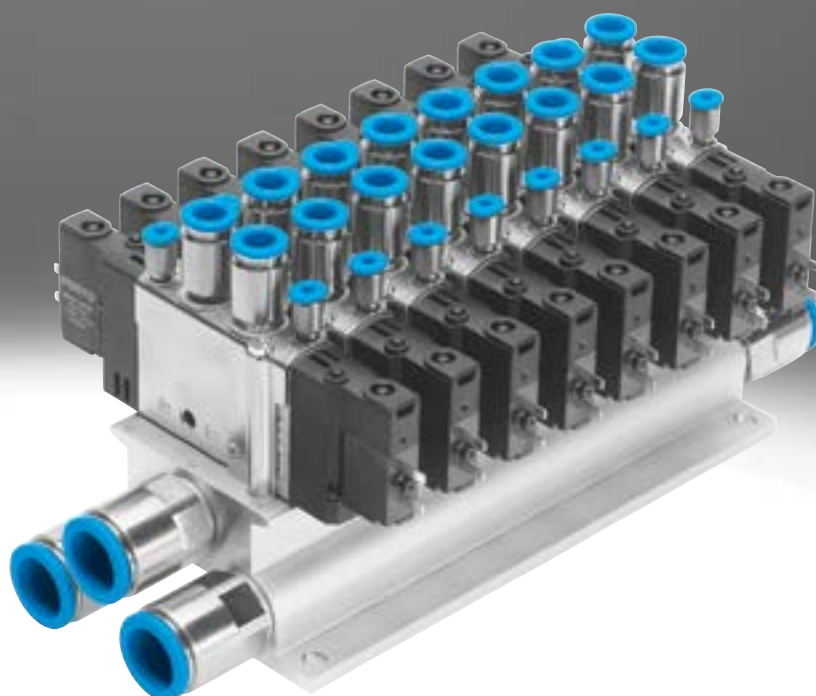

## Características

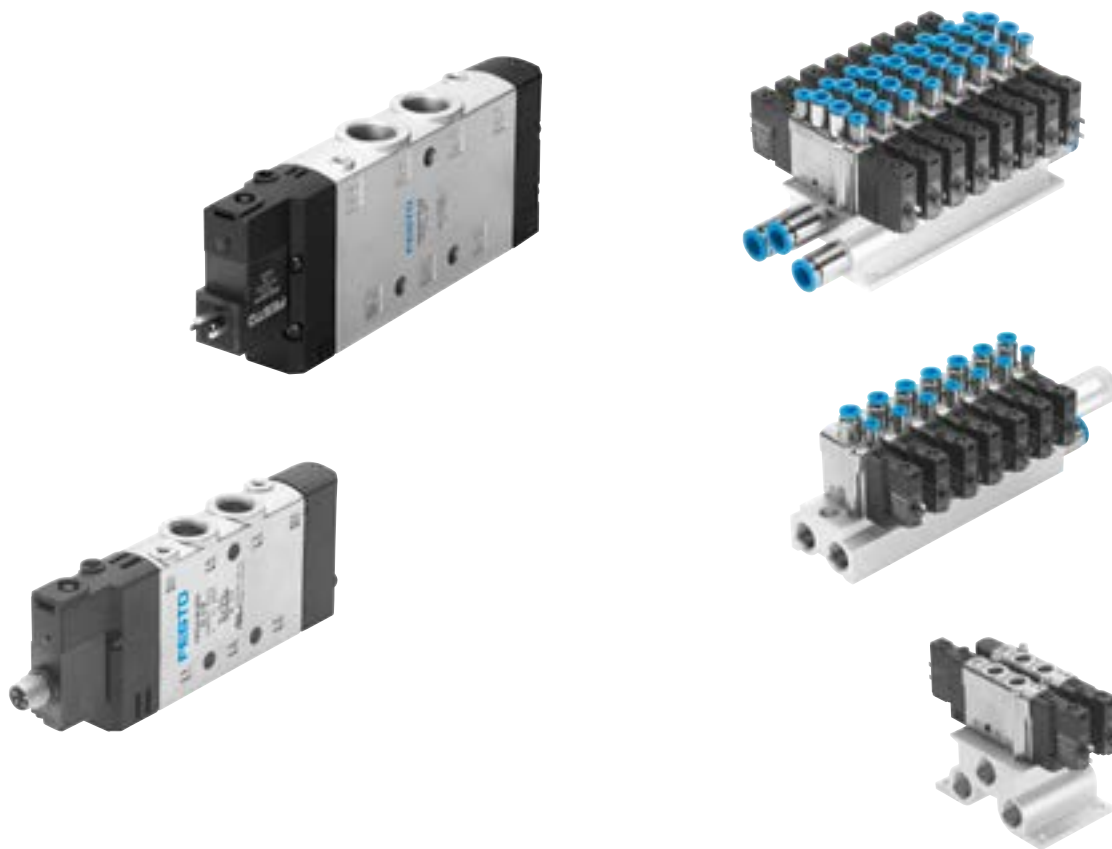

### Variantes

Funciones (selección)

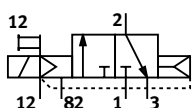

Válvula de 3/2 vías con alimentación externa del aire de pilotaje, normalmente cerrada

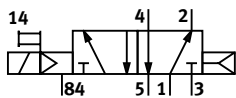

Válvula monoestable de 5/2 vías con alimentación interna del aire de pilotaje

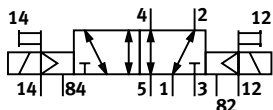

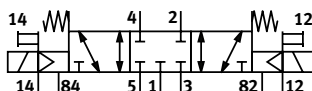

Válvula de 5/2 vías biestable con alimentación externa del aire de pilotaje



Válvula de 5/3 vías con alimentación externa del aire de pilotaje, normalmente cerrada

### Parámetros

-  - Ancho  
10 mm  
14 mm  
18 mm  
24 mm
-  - Caudal  
180 ... 3200 l/min

### - - Nota

Si en la electroválvula de 5/3 vías se aplica tensión simultáneamente a ambas bobinas, la válvula mantiene su posición de conmutación previamente adquirida.

Si ambas bobinas magnéticas no reciben corriente, la válvula ocupa su posición media debido a la fuerza del muelle.

### Ventajas

Óptima relación tamaño/rendimiento: Las electroválvulas CPE, Compact Performance se distinguen por ofrecer un ancho mínimo, un bajo consumo eléctrico y unos elevados caudales.

Montaje de la válvula in situ:

- En el cilindro
- En partes móviles de la máquina
- Instalación variable gracias al montaje individual

Tubos flexibles cortos con el menor volumen de aire:

- Tiempos de conmutación cortos
  - Tiempos de reacción cortos
- Optimización de los sistemas:
- Ciclos de máquina más cortos
  - Mayor cantidad de piezas producidas
  - Menor consumo de energía

Accionamiento manual auxiliar fácil de usar.

CPE10, CPE14 y CPE18:

Configuración sencilla de baterías mediante bloques de conexión de patrón fijo de aluminio resistente de 2 a 10 posiciones de válvulas o mediante bloques distribuidores modulares de plástico robusto.

Los cables de conexión NEBV para tamaños CPE10 y CPE14 incluyen una reducción de corriente.

Por lo tanto, todas las válvulas CPE tienen un tiempo de utilización del 100 %.

## Características

### Electroválvulas con lengüetas de enchufe

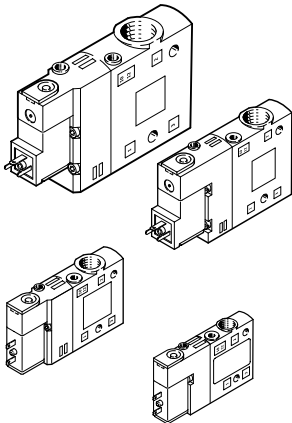

- Anchos de 10 mm, 14 mm, 18 mm y 24 mm
- Válvulas de 3/2, 5/2 y 5/3 vías
- Opcionalmente, alimentación interna o externa del aire de pilotaje
- 24 V DC en todos los anchos
- 110 o 220 V AC con anchos de 18 y 24
- Accionamiento manual auxiliar sin enclavamiento, y con herramienta con enclavamiento
- Ancho de 10 mm opcionalmente con inserto M5
- Todos los anchos pueden combinarse con racores QS de 2 tamaños

### Electroválvulas con conector redondo

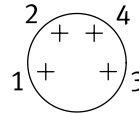
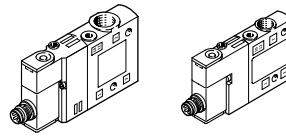

- Anchos de 10 mm y 14 mm
- Válvulas de 3/2, 5/2 y 5/3 vías
- Opcionalmente, alimentación interna o externa del aire de pilotaje
- 24 V DC
- Accionamiento manual auxiliar sin enclavamiento, y con herramienta con enclavamiento
- Conector redondo M8x1, 4 pines

### Válvulas básicas CPE18 con conexión según ISO 15218

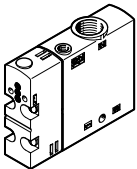

- Ancho de 18 mm
- Válvulas de 3/2, 5/2 y 5/3 vías
- Opcionalmente, alimentación interna o externa del aire de pilotaje

### Válvula servopilotada con conexión según ISO 15218

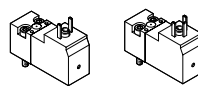

- Para 12, 24 V DC y 24 V AC sin conductor de protección
- Para 110 y 220 V AC con conductor de protección
- Válvula de 3/2 vías
- Accionamiento manual auxiliar sin enclavamiento

### Adaptador VAVE

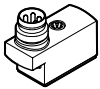

Apto para las lengüetas de enchufe con patrón de conexiones ZC con CPE10/CPE14

### Combinación de válvula básica CPE18 con válvula servopilotada

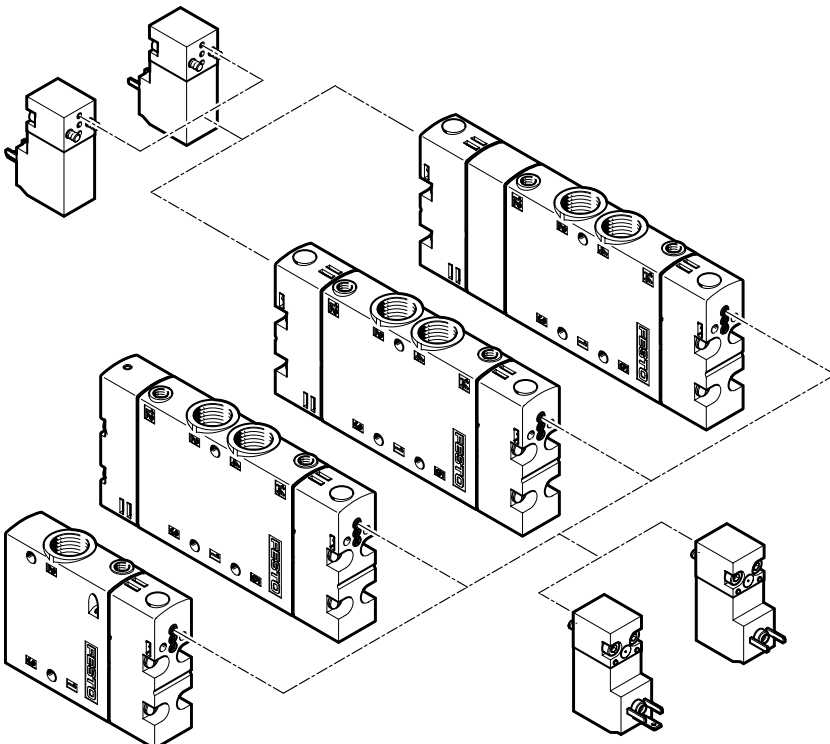

## Características

### Bloque de conexión para batería de conexiones de patrón fijo

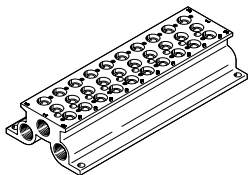

- Para válvulas de anchos de 10, 14 y 18 mm
- Para válvulas de 5/2 y 5/3 vías
- De 2 a 10 posiciones de válvula

### Bloque de conexión para batería de conexiones de patrón fijo

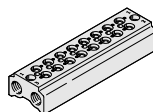

- Para válvulas de anchos de 10, 14 y 18 mm
- Para válvulas de 3/2 vías
- De 2 a 10 posiciones de válvula

### Kit de retenedores



- Retenedor para una válvula de 5/2 vías o de 5/3 vías

### Kit de retenedores

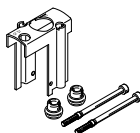

- Retenedor para válvula de 3/2 vías

### Placa ciega para posición no ocupada



- Tapa de posición de reserva para una válvula de 5/2 vías o de 5/3 vías

### Placa ciega para posición no ocupada



- Tapa de posición de reserva para válvula de 3/2 vías

### Bloque de conexión con alimentación de aire

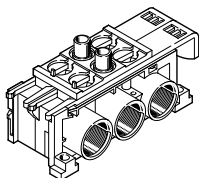

- 2 posiciones de válvula
- Para CPE10, CPE14 o CPE18
- Para válvulas de 5/2 y 5/3 vías
- Los extremos de los canales 1, 3 y 5 pueden estar cerrados o abiertos
- Los canales deben estar cerrados si la batería está completa o si se trabaja con zonas de presión

### Bloque de conexión para ampliación

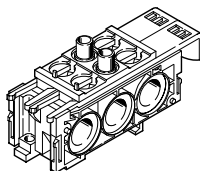

- 2 posiciones de válvula
- Para CPE10, CPE14 o CPE18
- Para válvulas de 5/2 y 5/3 vías
- Los extremos de los canales 1, 3 y 5 pueden estar cerrados o abiertos

### Bloque de conexión con alimentación de aire

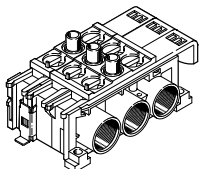

- 3 posiciones de válvula
- Para CPE10, CPE14 o CPE18
- Para válvulas de 5/2 y 5/3 vías
- Los extremos de los canales 1, 3 y 5 pueden estar cerrados o abiertos
- Los canales deben estar cerrados si la batería está completa o si se trabaja con zonas de presión

### Placa final para alimentación adicional de aire

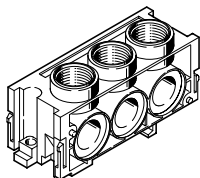

- Para CPE10, CPE14 o CPE18
- Obligatorio en baterías con más de 6 válvulas o con zonas de presión separadas
- Conexiones 1, 3 y 5 posteriores o superiores

### Placa ciega para posición no ocupada

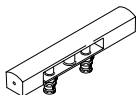

- Ejecuciones
- Tapa de posición de reserva para una válvula de 5/2 vías o de 5/3 vías

### Listón modular para montaje en serie, con placa ciega

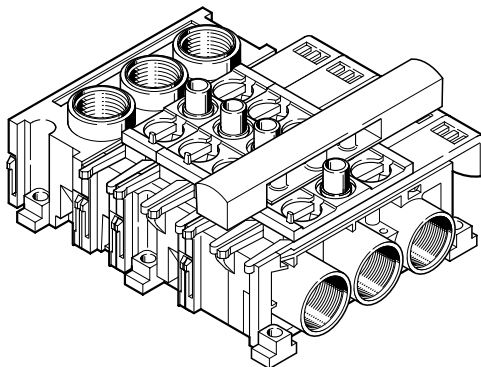



## Características

### Montaje en bloque de conexión de patrón fijo para CPE10, CPE14 y CPE18

- Configuración sencilla de baterías de válvulas compactas con válvulas de conexiones roscadas
- La fijación con retenedores estables y las juntas moldeadas especiales garantizan un montaje sin fugas
- De 2 a 10 posiciones de válvula
- Perfil guía de aluminio para mayor solidez
- Caudales elevados gracias a la alimentación de aire por ambos lados del canal 1
- Gran capacidad de escape gracias a las salidas en ambos lados de los canales 3 y 5
- Se pueden crear diferentes zonas de presión y escape mediante la fijación de elementos de separación en los puntos de separación de los canales 1, 3 y 5

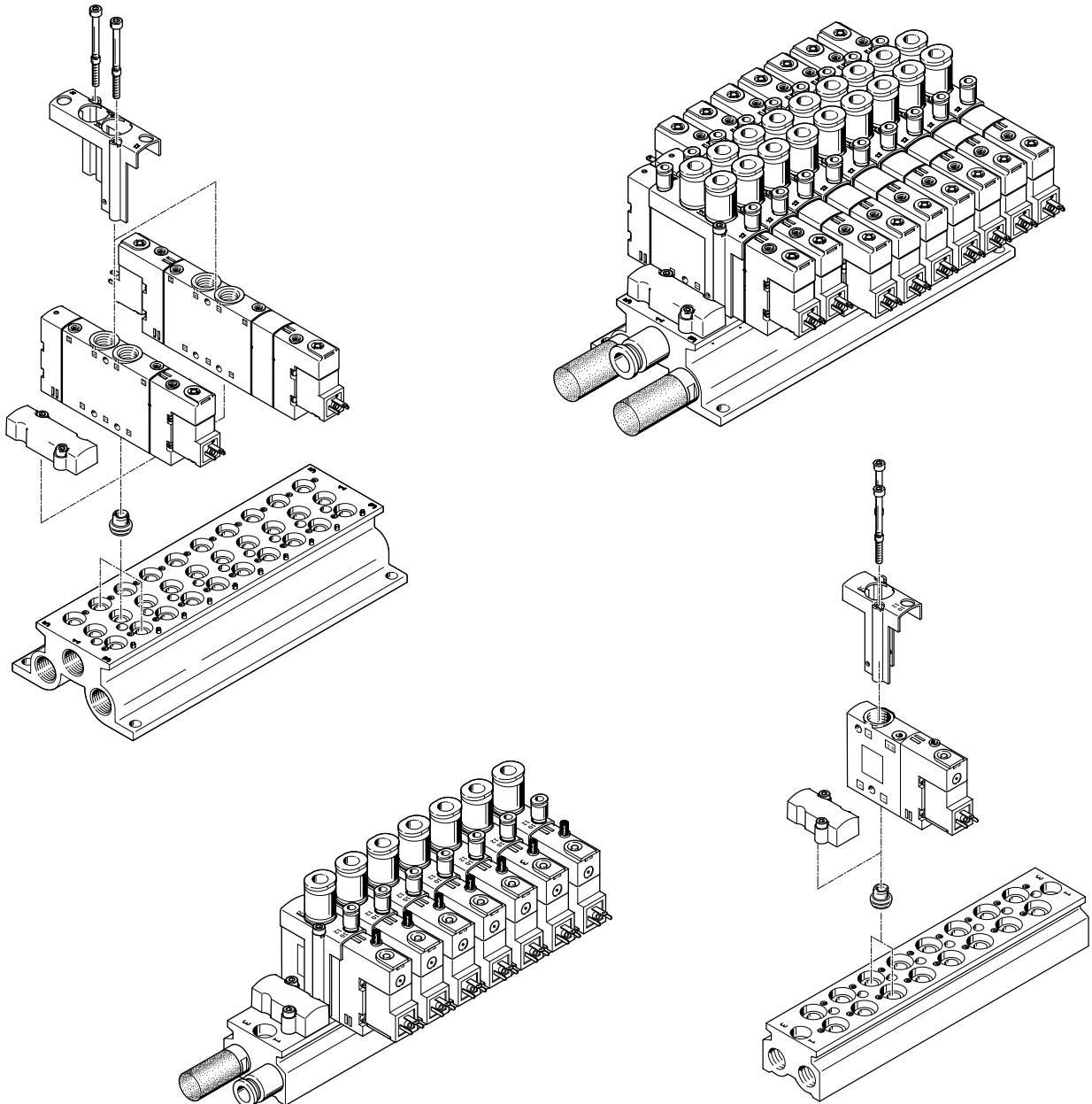

## Características

### Montaje en bloque de conexión de patrón fijo para CPE10, CPE14 y CPE18

- Configuración de una batería de válvulas mediante bloques de conexión modulares de poliamida altamente resistente y reforzada con fibras de vidrio
- Se pueden crear diferentes zonas de presión empleando bloques básicos y de ampliación con canales cerrados de alimentación y escape de aire
- La alimentación y la descarga de aire se pueden conectar por ambos lados empleando un bloque final adicional
- Posibilidad de conectar el suministro de aire y la descarga de aire tanto desde atrás como desde arriba
- Montaje y desmontaje sin tornillos, mediante corredera y clips

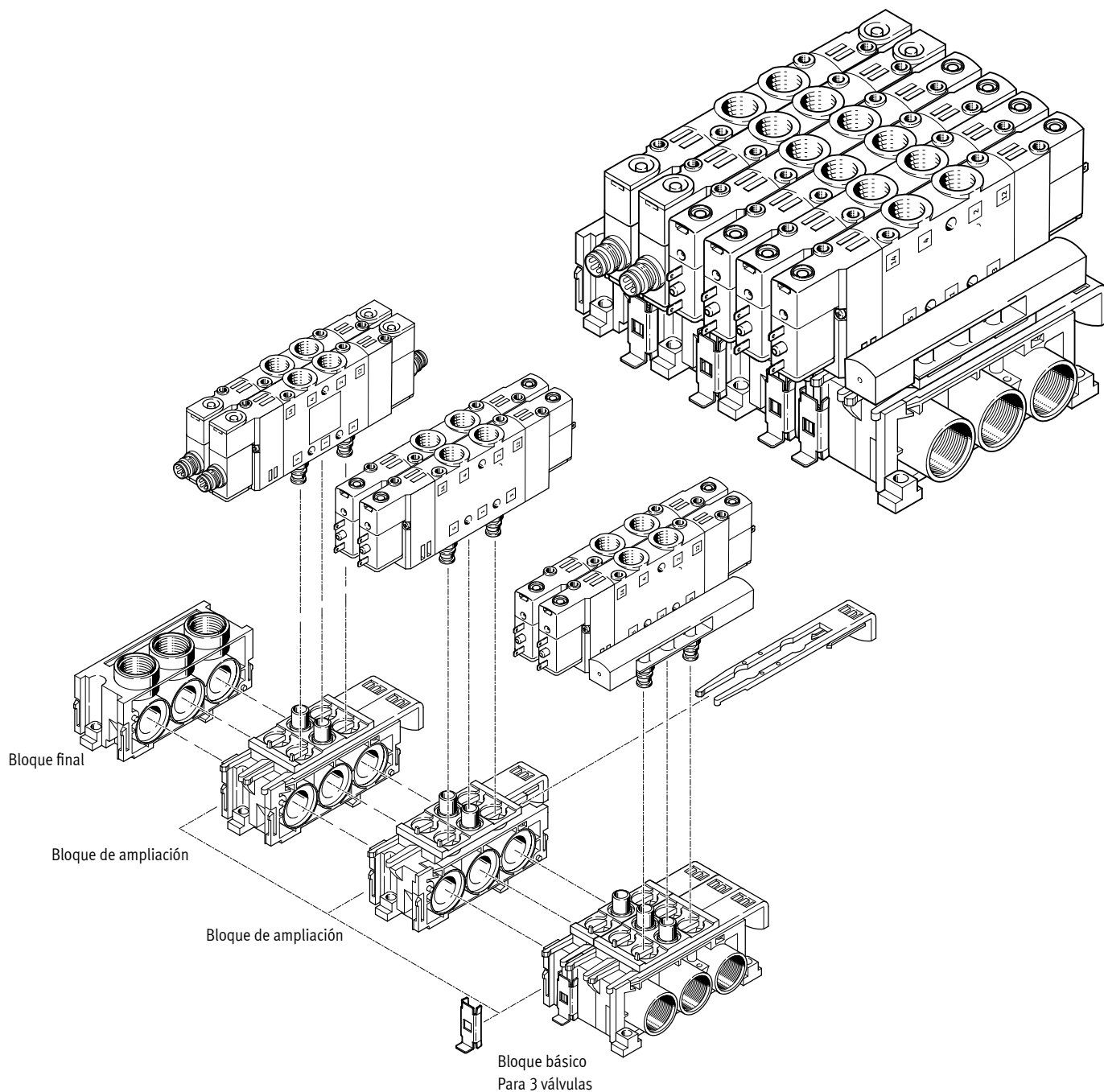

## Características, montaje

### Montaje de válvula individual CPE

#### Fijación del cilindro

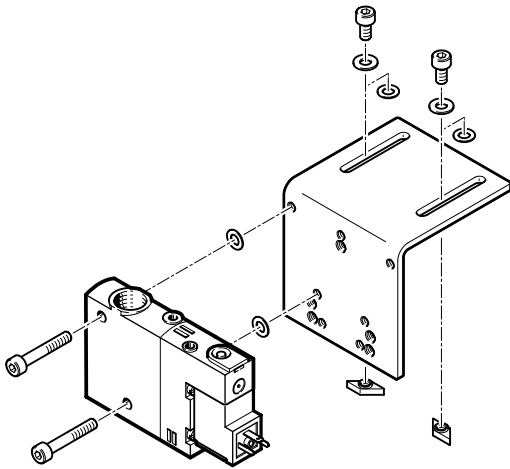

Para el montaje de válvulas individuales directamente en un actuador. Las electroválvulas están dotadas de dos taladros pasantes para montarlas en la fijación del cilindro DAVM-MW-V1...-V.







La fijación solamente puede realizarse en el lateral donde se encuentran las conexiones neumáticas.

El juego de tornillos necesarios se incluye en el pedido de la fijación del cilindro DAVM-MW-V1...-V.

Cuadro general del producto, anchos de 10 y 14 mm

Ancho	Símbolo del circuito	Código del producto	Conexión eléctrica		Tensión de funcionamiento [V DC]	Utilización						→ Página/ Internet
			Patrón de conexiones ZC	M8x1		M5	M7	G1/8	QS4	QS6	QS8	
10 mm	<b>Válvula de 3/2 vías, electroválvula monoestable, normalmente cerrada</b>											
		CPE10-M1BH-3GL...	■	-	24	■	■	-	■	■	-	26
		CPE10-M1CH-3GL...	-	■	24	-	■	-	-	-	-	
	<b>Válvula de 3/2 vías, electroválvula monoestable, normalmente abierta</b>											
		CPE10-M1BH-3OL...	■	-	24	■	■	-	■	■	-	26
		CPE10-M1CH-3OL...	-	■	24	-	■	-	-	-	-	
	<b>Válvula de 5/2 vías, electroválvula monoestable</b>											
		CPE10-M1BH-5L...	■	-	24	■	■	-	■	■	-	26
		CPE10-M1CH-5L...	-	■	24	-	■	-	-	-	-	
	<b>Válvula de 5/2 vías, electroválvula biestable</b>											
		CPE10-M1BH-5J...	■	-	24	■	■	-	■	■	-	26
		CPE10-M1CH-5J...	-	■	24	-	■	-	-	-	-	
	<b>Válvula de 5/3 vías, electroválvula monoestable, normalmente cerrada, válvula de 3 posiciones</b>											
		CPE10-M1BH-5/3G...	■	-	24	■	■	-	■	■	-	27
		CPE10-M1CH-5/3G...	-	■	24	-	■	-	-	-	-	
	<b>Válvula de 5/3 vías, electroválvula monoestable, normalmente abierta, válvula de 3 posiciones</b>											
		CPE10-M1BH-5/3B...	■	-	24	■	■	-	■	■	-	27
		CPE10-M1CH-5/3B...	-	■	24	-	■	-	-	-	-	
<b>Válvula de 5/3 vías, electroválvula monoestable, normalmente sin presión, válvula de 3 posiciones</b>												
	CPE10-M1BH-5/3E...	■	-	24	■	■	-	■	■	-	27	
	CPE10-M1CH-5/3E...	-	■	24	-	■	-	-	-	-		
14 mm	<b>Válvula de 3/2 vías, electroválvula monoestable, normalmente cerrada</b>											
		CPE14-M1BH-3GL...	■	-	24	-	-	■	-	■	■	43
		CPE14-M1CH-3GL...	-	■	24	-	-	■	-	-	-	
	<b>Válvula de 3/2 vías, electroválvula monoestable, normalmente abierta</b>											
		CPE14-M1BH-3OL...	■	-	24	-	-	■	-	■	■	43
		CPE14-M1CH-3OL...	-	■	24	-	-	■	-	-	-	
	<b>Válvula de 5/2 vías, electroválvula monoestable</b>											
		CPE14-M1BH-5L...	■	-	24	-	-	■	-	■	■	43
		CPE14-M1CH-5L...	-	■	24	-	-	■	-	-	-	
	<b>Válvula de 5/2 vías, electroválvula biestable</b>											
		CPE14-M1BH-5J...	■	-	24	-	-	■	-	■	■	43
		CPE14-M1CH-5J...	-	■	24	-	-	■	-	-	-	
	<b>Válvula de 5/3 vías, electroválvula monoestable, normalmente cerrada, válvula de 3 posiciones</b>											
		CPE14-M1BH-5/3G...	■	-	24	-	-	■	-	■	■	44
		CPE14-M1CH-5/3G...	-	■	24	-	-	■	-	-	-	
	<b>Válvula de 5/3 vías, electroválvula monoestable, normalmente abierta, válvula de 3 posiciones</b>											
		CPE14-M1BH-5/3B...	■	-	24	-	-	■	-	■	■	44
		CPE14-M1CH-5/3B...	-	■	24	-	-	■	-	-	-	
<b>Válvula de 5/3 vías, electroválvula monoestable, normalmente sin presión, válvula de 3 posiciones</b>												
	CPE14-M1BH-5/3E...	■	-	24	-	-	■	-	■	■	44	
	CPE14-M1CH-5/3E...	-	■	24	-	-	■	-	-	-		

## Cuadro general del producto, ancho de 18 mm

Ancho	Símbolo del circuito	Código del producto	Tensión de funcionamiento		Utilización			→ Página/ Internet	
			[V DC]	[V AC]	G1/4	QS8	QS10		
18 mm		<b>Válvula de 3/2 vías, electroválvula monoestable, normalmente cerrada</b>							
		CPE18-M1H-3GL...	24	–	■	■	■	59	
		CPE18-M2H-3GL...	–	110	■	■	■		
		CPE18-M3H-3GL...	–	220	■	■	■		
		CPE18-P1-3GL...1/4	12 <sup>1)</sup>	110 <sup>1)</sup>	■	–	–	66	
			24 <sup>1)</sup>	230 <sup>1)</sup>	■	–	–		
			<b>Válvula de 3/2 vías, electroválvula monoestable, normalmente abierta</b>						
			CPE18-M1H-3OL...	24	–	■	■	■	59
	CPE18-M2H-3OL...		–	110	■	■	■		
	CPE18-M3H-3OL...		–	220	■	■	■		
	CPE18-P1-3OL...1/4		12 <sup>1)</sup>	110 <sup>1)</sup>	■	–	–	66	
			24 <sup>1)</sup>	230 <sup>1)</sup>	■	–	–		
			<b>Válvula de 5/2 vías, electroválvula monoestable</b>						
			CPE18-M1H-5L...	24	–	■	■	■	60
		CPE18-M2H-5L...	–	110	■	■	■		
		CPE18-M3H-5L...	–	220	■	■	■		
		CPE18-P1-5L...1/4	12 <sup>1)</sup>	110 <sup>1)</sup>	■	–	–	66	
			24 <sup>1)</sup>	230 <sup>1)</sup>	■	–	–		
			<b>Válvula de 5/2 vías, electroválvula biestable</b>						
			CPE18-M1H-5J...	24	–	■	■	■	60
	CPE18-M2H-5J...		–	110	■	■	■		
	CPE18-M3H-5J...		–	220	■	■	■		
	CPE18-P1-5J...1/4		12 <sup>1)</sup>	110 <sup>1)</sup>	■	–	–	66	
			24 <sup>1)</sup>	230 <sup>1)</sup>	■	–	–		
			<b>Válvula de 5/3 vías, electroválvula monoestable, normalmente cerrada, válvula de 3 posiciones</b>						
			CPE18-M1H-5/3G...	24	–	■	■	■	61
		CPE18-M2H-5/3G...	–	110	■	■	■		
		CPE18-M3H-5/3G...	–	220	■	■	■		
		CPE18-P1-5/3G...1/4	12 <sup>1)</sup>	110 <sup>1)</sup>	■	–	–	66	
			24 <sup>1)</sup>	230 <sup>1)</sup>	■	–	–		
			<b>Válvula de 5/3 vías, electroválvula monoestable, normalmente abierta, válvula de 3 posiciones</b>						
			CPE18-M1H-5/3B...	24	–	■	■	■	61
	CPE18-M2H-5/3B...		–	110	■	■	■		
	CPE18-M3H-5/3B...		–	220	■	■	■		
	CPE18-P1-5/3B...1/4		12 <sup>1)</sup>	110 <sup>1)</sup>	■	–	–	66	
			24 <sup>1)</sup>	230 <sup>1)</sup>	■	–	–		
	<b>Válvula de 5/3 vías, electroválvula monoestable, normalmente sin presión, válvula de 3 posiciones</b>								
	CPE18-M1H-5/3E...		24	–	■	■	■	61	
	CPE18-M2H-5/3E...	–	110	■	■	■			
	CPE18-M3H-5/3E...	–	220	■	■	■			
	CPE18-P1-5/3E...1/4	12 <sup>1)</sup>	110 <sup>1)</sup>	■	–	–	66		
		24 <sup>1)</sup>	230 <sup>1)</sup>	■	–	–			

1) La tensión de funcionamiento depende de la válvula servopilotada que se pide por separado

Cuadro general del producto, ancho de 24 mm

Ancho	Símbolo del circuito	Código del producto	Tensión de funcionamiento		Utilización			→ Página/ Internet
			[VDC]	[VAC]	G3/8	QS10	QS12	
24 mm	<b>Válvula de 3/2 vías, electroválvula monoestable, normalmente cerrada</b>							
		CPE24-M1H-3GL...	24	-	■	■	■	81
		CPE24-M2H-3GL...	-	110	■	■	■	
		CPE24-M3H-3GL...	-	220	■	■	■	
	<b>Válvula de 3/2 vías, electroválvula monoestable, normalmente abierta</b>							
		CPE24-M1H-3OL...	24	-	■	■	■	81
		CPE24-M2H-3OL...	-	110	■	■	■	
		CPE24-M3H-3OL...	-	220	■	■	■	
	<b>Válvula de 5/2 vías, electroválvula monoestable</b>							
		CPE24-M1H-5L...	24	-	■	■	■	82
		CPE24-M2H-5L...	-	110	■	■	■	
		CPE24-M3H-5L...	-	220	■	■	■	
	<b>Válvula de 5/2 vías, electroválvula biestable</b>							
		CPE24-M1H-5J...	24	-	■	■	■	82
		CPE24-M2H-5J...	-	110	■	■	■	
		CPE24-M3H-5J...	-	220	■	■	■	
	<b>Válvula de 5/3 vías, electroválvula monoestable, normalmente cerrada, válvula de 3 posiciones</b>							
		CPE24-M1H-5/3G...	24	-	■	■	■	83
		CPE24-M2H-5/3G...	-	110	■	■	■	
		CPE24-M3H-5/3G...	-	220	■	■	■	
	<b>Válvula de 5/3 vías, electroválvula monoestable, normalmente abierta, válvula de 3 posiciones</b>							
	CPE24-M1H-5/3B...	24	-	■	■	■	83	
	CPE24-M2H-5/3B...	-	110	■	■	■		
	CPE24-M3H-5/3B...	-	220	■	■	■		
<b>Válvula de 5/3 vías, electroválvula monoestable, normalmente sin presión, válvula de 3 posiciones</b>								
	CPE24-M1H-5/3E...	24	-	■	■	■	83	
	CPE24-M2H-5/3E...	-	110	■	■	■		
	CPE24-M3H-5/3E...	-	220	■	■	■		

## Cuadro general del producto, funciones

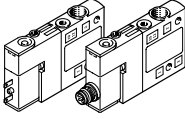
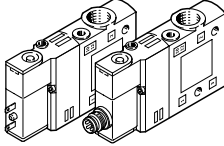
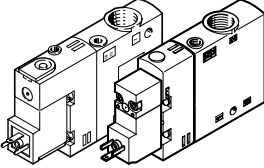
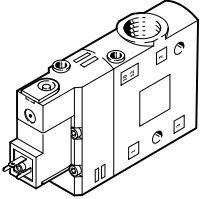
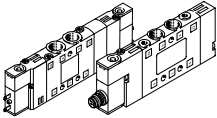
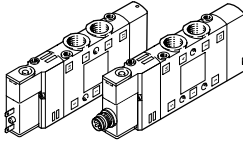
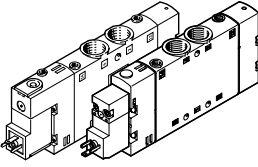
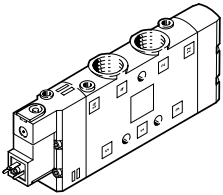
Válvulas de 3/2 vías					
Código del producto		CPE10	CPE14	CPE18	CPE24
Ancho		10 mm	14 mm	18 mm	24 mm
Caudal nominal normal [l/min]					
Rosca	M5	190	-	-	-
	M7	400	-	-	-
	G1/8	-	900	-	-
	G1/4	-	-	1300	-
	G3/8	-	-	-	2500
Racor de conexión	QS-4	190	-	-	-
	QS-6	300	510	-	-
	QS-8	-	810	850	-
	QS-10	-	-	1000	1250
	QS-12	-	-	-	1650
Válvulas de 5/2 vías, monoestables					
Código del producto		CPE10	CPE14	CPE18	CPE24
Ancho		10 mm	14 mm	18 mm	24 mm
Caudal nominal normal [l/min]					
Rosca	M5	180	-	-	-
	M7	350	-	-	-
	G1/8	-	800	-	-
	G1/4	-	-	1300	-
	G3/8	-	-	-	2900
Racor de conexión	QS-4	180	-	-	-
	QS-6	320	400	-	-
	QS-8	-	680	850	-
	QS-10	-	-	1000	1250
	QS-12	-	-	-	1650
Tensión de funcionamiento					
12 V DC		-	-	■	-
24 V DC/AC		■/-	■/-	■/■	■/-
110 V AC		-	-	■	■
230 V AC		-	-	■	■
Hoja de datos → página		20	35	53	75

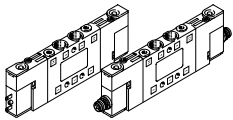
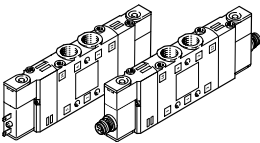
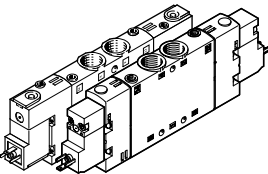
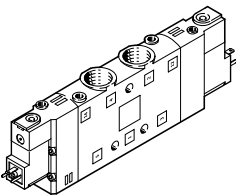
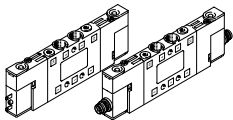
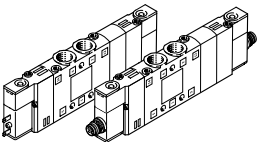
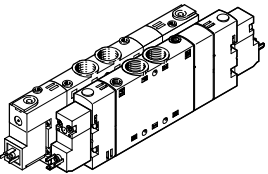
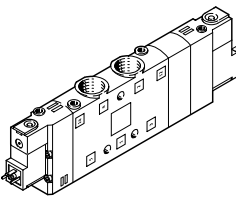

## Cuadro general del producto, funciones

Válvulas de 5/2 vías, biestable					
Código del producto		CPE10	CPE14	CPE18	CPE24
Ancho		10 mm	14 mm	18 mm	24 mm
Caudal nominal normal [l/min]					
Rosca	M5	180	-	-	-
	M7	350	-	-	-
	G1/8	-	800	-	-
	G1/4	-	-	1300	-
	G3/8	-	-	-	3200
Racor de conexión	QS-4	180	-	-	-
	QS-6	320	400	-	-
	QS-8	-	680	850	-
	QS-10	-	-	1000	1250
QS-12	-	-	-	1650	
Válvulas de 5/3 vías					
					
Código del producto		CPE10	CPE14	CPE18	CPE24
Ancho		10 mm	14 mm	18 mm	24 mm
Caudal nominal normal [l/min]					
Rosca	M5	180	-	-	-
	M7	250 ... 350	-	-	-
	G1/8	-	700 ... 750	-	-
	G1/4	-	-	1200 ... 1450	-
	G3/8	-	-	-	2600 ... 3000
Racor de conexión	QS-4	180	-	-	-
	QS-6	250 ... 300	370 ... 410	-	-
	QS-8	-	570 ... 720	780 ... 850	-
	QS-10	-	-	1000 ... 1050	1250
	QS-12	-	-	-	1600 ... 1650
Tensión de funcionamiento					
12 V DC		-	-	■	-
24 V DC/AC		■/-	■/-	■/■	■/-
110 V AC		-	-	■	■
230 V AC		-	-	■	■
Hoja de datos → página		20	35	53	75

## Cuadro general de periféricos

### Válvula individual – CPE10 y CPE14

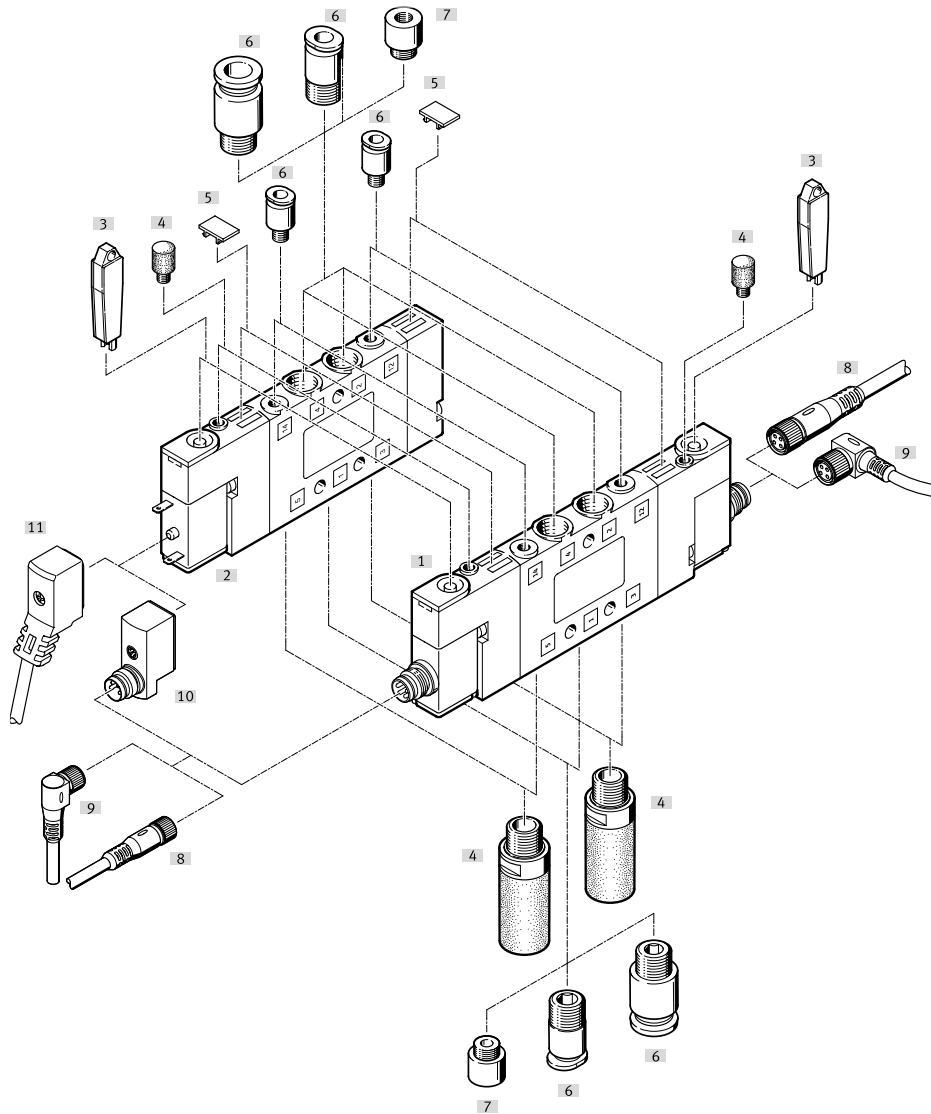

#### Accesorios: válvula individual

	Código del producto	Descripción	CPE10	CPE14	→ Página/Internet
[1] Electroválvula	CPE...	–	■	■	cpe
[2] Electroválvula	CPE...	–	■	■	cpe
[3] Herramienta de accionamiento manual auxiliar	AHB...	–	■	■	86
[4] Silenciador	U... o UC...	Para conexiones 3, 5, 82 y 84	■	■	86
[5] Placa de identificación	IBS-6x10	–	■	■	86
[6] Racores rápidos roscados	QS...	Para tubos flexibles	■	■	qs
[7] Reductor de M7 a M5	–	Incluido en el suministro	■	–	–
[8] Cable de conexión	NEBU-M8G...	Zócalo M8x1, recto	■	■	85
[9] Cable de conexión	NEBU-M8W...	Zócalo acodado M8x1	■	■	85
[10] Adaptador	VAVE-C8...	Patrón de conexiones ZC en M8, con indicación del estado de señal	■	■	85
[11] Cable de conexión	NEBV-Z4...	Patrón de conexiones ZC con reducción de la corriente de reposo, circuito protector, indicación del estado de señal	■	■	85
– Distribuidor 2 en 1	NEDY...	2 zócalos con patrón de conexiones ZC en 1 conector, M8x1 o M12x1	■	■	85

## Cuadro general de periféricos

### Válvula individual – CPE18 y CPE24

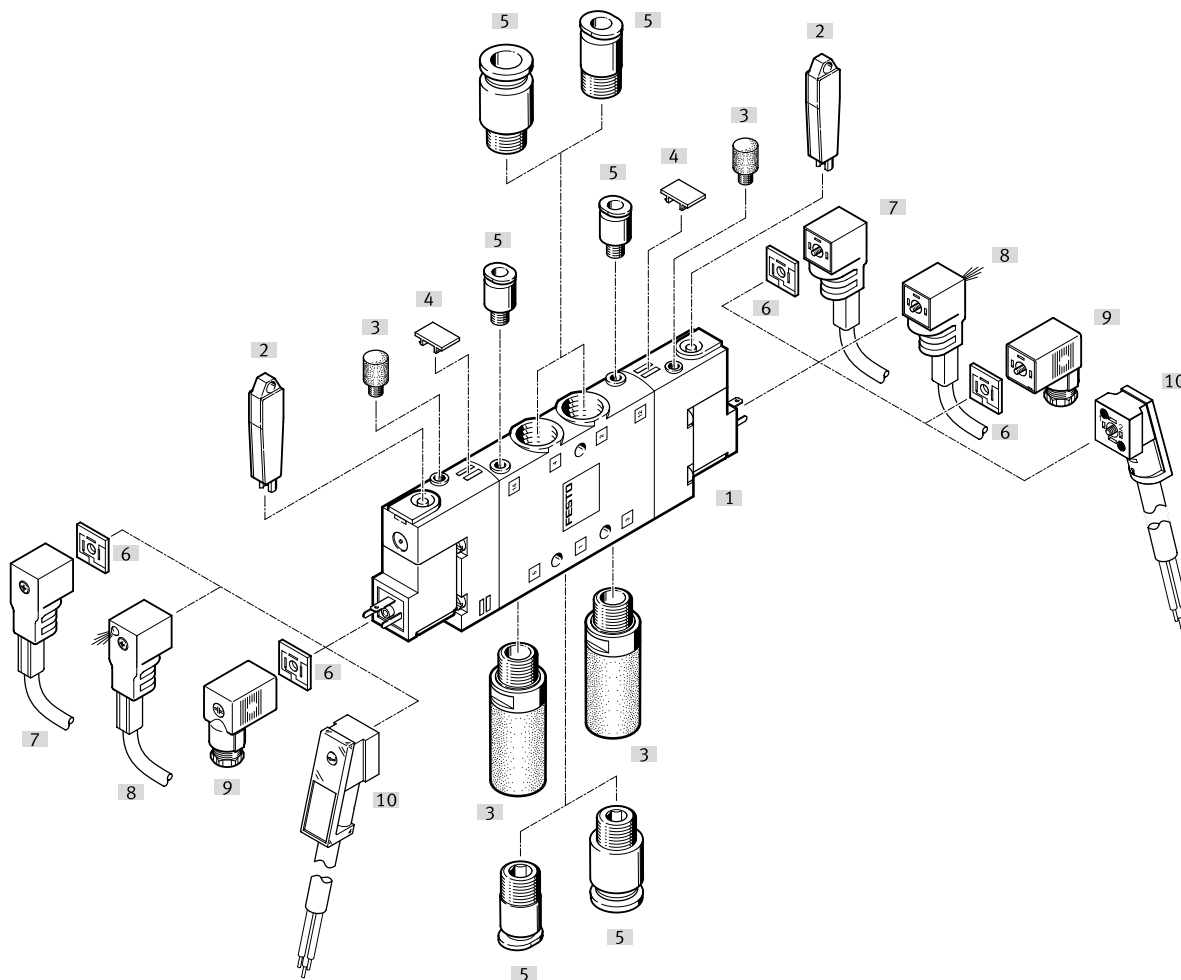

#### Accesorios: válvula individual

	Código del producto	Descripción	CPE18	CPE24	→ Página/Internet
[1]	Electroválvula	CPE...	■	■	cpe
[2]	Herramienta de accionamiento manual auxiliar	AHB...	■	■	86
[3]	Silenciador	U... o UC...	■	■	86
[4]	Placa de identificación	IBS-6x10	■	■	86
[5]	Racores rápidos roscados	QS...	■	■	qs
[6]	Junta iluminada	MEB...LD	■	■	86
[7]	Zócalo con cable	KMEB-1...	■	■	86
[8]	Zócalo con cable	KMEB-1...	■	■	86
[9]	Caja tomacorriente	MSSD-EB...	■	■	86
[10]	Zócalo con cable	KMEB-2...	■	■	86

## Cuadro general del sistema

## Montaje en batería en patrón fijo

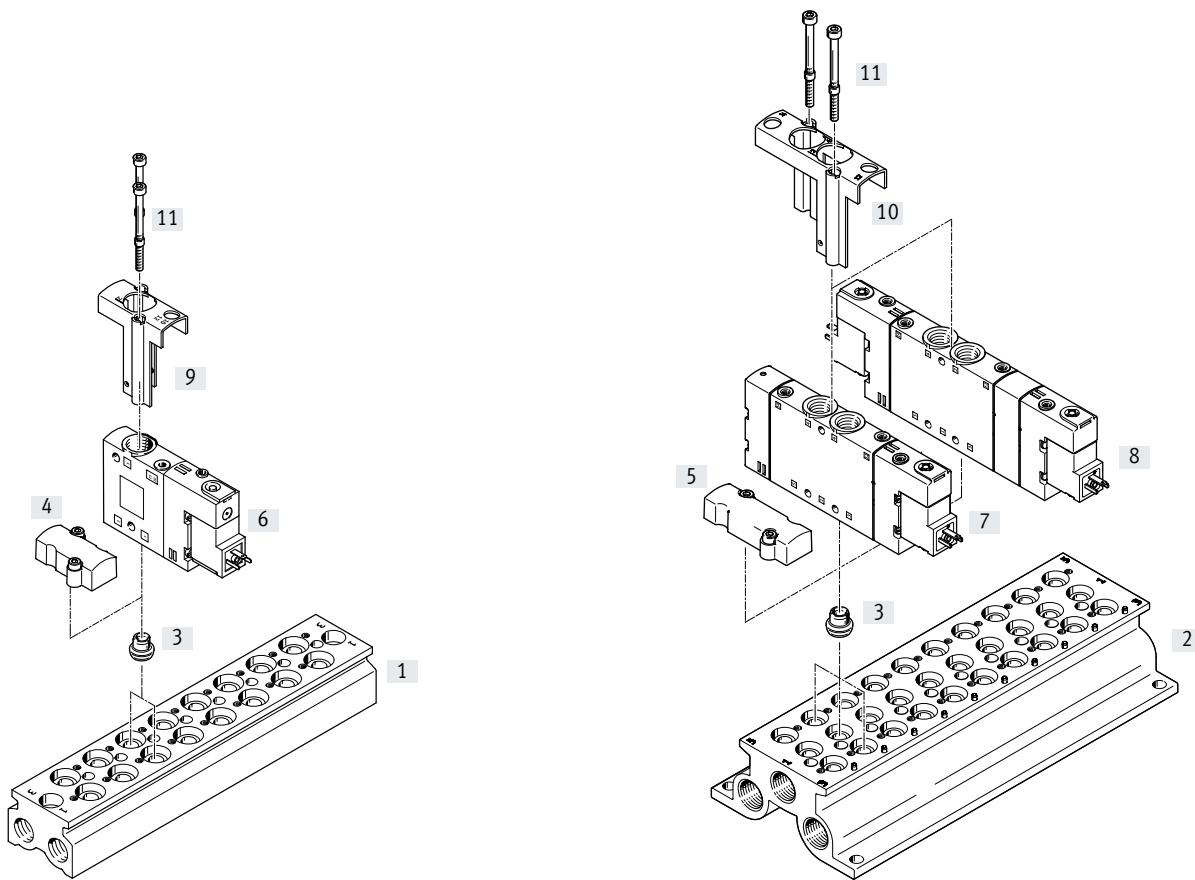

## Montaje en batería, CPE18 como ejemplo

	Código del producto	Descripción	→ Página/Internet		
			CPE10	CPE14	CPE18
[1] Bloque de conexión	CPE18-3/2-PRS...	Para válvulas de 3/2 vías	31	48	70
[2] Bloque de conexión	CPE18-PRS...	Para válvulas de 5/2 y 5/3 vías	29	46	68
[3] Junta	CPV18-VI-P.1/4-150	-	29	46	70
[4] Placa ciega	CPE18-RP3	Para el montaje en posiciones no ocupadas de válvulas de 3/2 vías	31	48	70
[5] Placa ciega	CPE18-RP	Para el montaje en posiciones no ocupadas de válvulas de 5/2 y 5/3 vías	29	46	68
[6] Válvula de 3/2 vías	CPE18...	-	26	43	59
[7] Válvula de 5/2 vías	CPE18...	-	26	43	60
[8] Válvula de 5/3 vías	CPE18...	-	27	44	61
[9] Retenedor	CPE18-H3-50	Retenedor para válvula de 3/2 vías	31	48	70
[10] Retenedor	CPE18-H5-50	Retenedor para válvulas de 5/2 y 5/3 vías	29	46	68
[11] Tornillo	M4x65-8.8-VS-100	-	29	46	70

## Cuadro general de periféricos

### Accesorios – Montaje en batería con patrón fijo CPE10 y CPE14

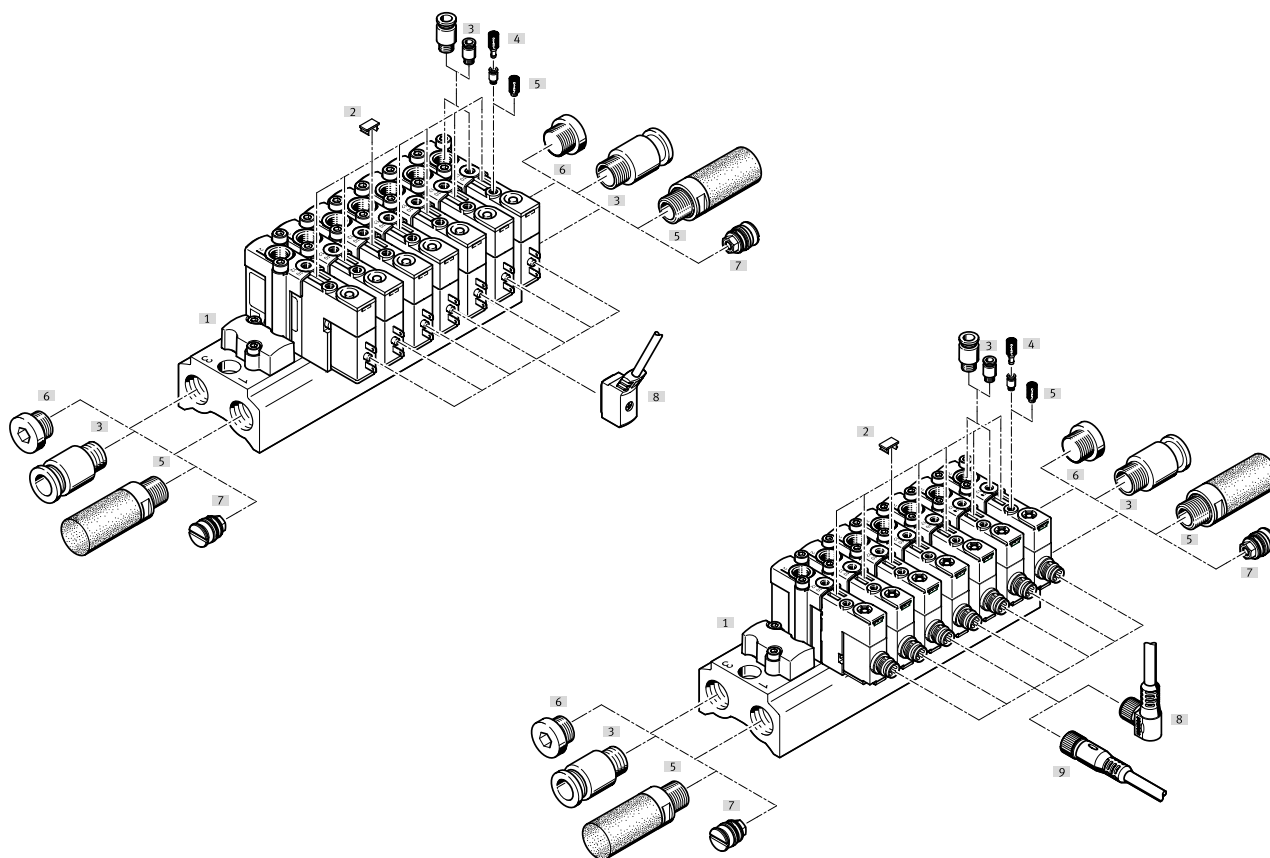

Accesorios		Código del producto	Descripción	CPE10	CPE14	→ Página/Internet
[1]	Electroválvula	CPE...	–	■	■	cpe
[2]	Placa de identificación	IBS-6x10	–	■	■	86
[3]	Racores rápidos roscados	QS...	Para tubos flexibles	■	■	qs
[4]	Reductor de M7 a M5	–	Incluido en el suministro	■	–	–
[5]	Silenciador	U... o UC...	Para conexiones 3, 5, 82 y 84	■	■	86
[6]	Tapón ciego	B...	–	■	■	86
[7]	Elemento de separación	VABD..., PRSV...	Para montaje en bloque de conexión	■	■	86
[8]	Cable de conexión	NEBV-Z4...	Patrón de conexiones ZC con reducción de la corriente de reposo, circuito protector, indicación del estado de señal	■	■	85
	Cable de conexión	NEBU-M8W...	Zócalo acodado M8x1	■	■	85
[9]	Cable de conexión	NEBU-M8G...	Zócalo M8x1, recto	■	■	85
–	Distribuidor 2 en 1	NEDY...	2 zócalos con patrón de conexiones ZC en 1 conector, M8x1 o M12x1	■	■	85

## Cuadro general de periféricos

Accesorios: montaje en batería con patrón fijo CPE18

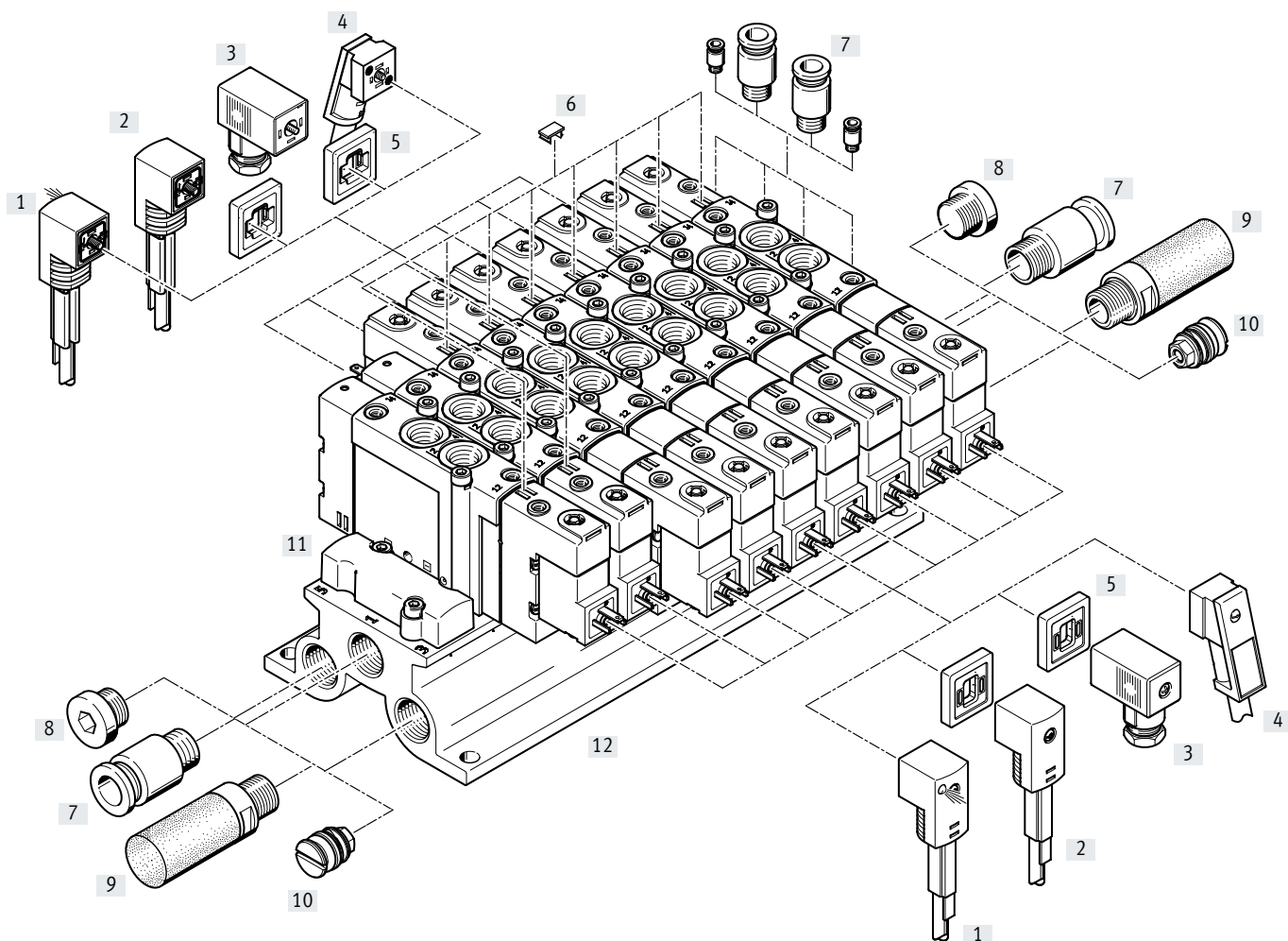

### Accesorios: montaje en bloque de conexión

	Código del producto	Descripción	→ Página/Internet	
[1]	Zócalo con cable	KMEB-1...	Cubierta aislante del cable de PVC, 24 V DC, con indicación del estado de señal	86
[2]	Zócalo con cable	KMEB-1...	Cubierta aislante del cable de PVC, hasta 240 V, sin indicación del estado de señal	86
[3]	Caja tomacorriente	MSSD-EB...	Sin indicación del estado de señal	86
[4]	Zócalo con cable	KMEB-2...	Cubierta aislante del cable de PUR	86
[5]	Junta iluminada	MEB-LD...	Para 12 ... 24 V DC y 0 ... 230 V AC	86
[6]	Placa de identificación	IBS-6x10	-	86
[7]	Racores rápidos roscados	QS...	Para tubos flexibles	qs
[8]	Tapón ciego	B...	-	86
[9]	Silenciador	U... o UC...	Para el montaje en conexiones del aire de escape	86
[10]	Elemento de separación para zonas de presión	VABD..., PRSV...	Para montaje en bloque de conexión	86
[11]	Placa ciega	CPE18-RP	Para el montaje en posiciones no ocupadas de válvulas de 5/2 y 5/3 vías	68
		CPE18-RP3	Para el montaje en posiciones no ocupadas de válvulas de 3/2 vías	70
[12]	Bloque de conexión	CPE18-PRS...	Para válvulas de 5/2 y 5/3 vías	68
		CPE18-3/2-PRS...	Para válvulas de 3/2 vías	70

## Cuadro general del sistema

### Montaje en batería con bloques de conexión modulares

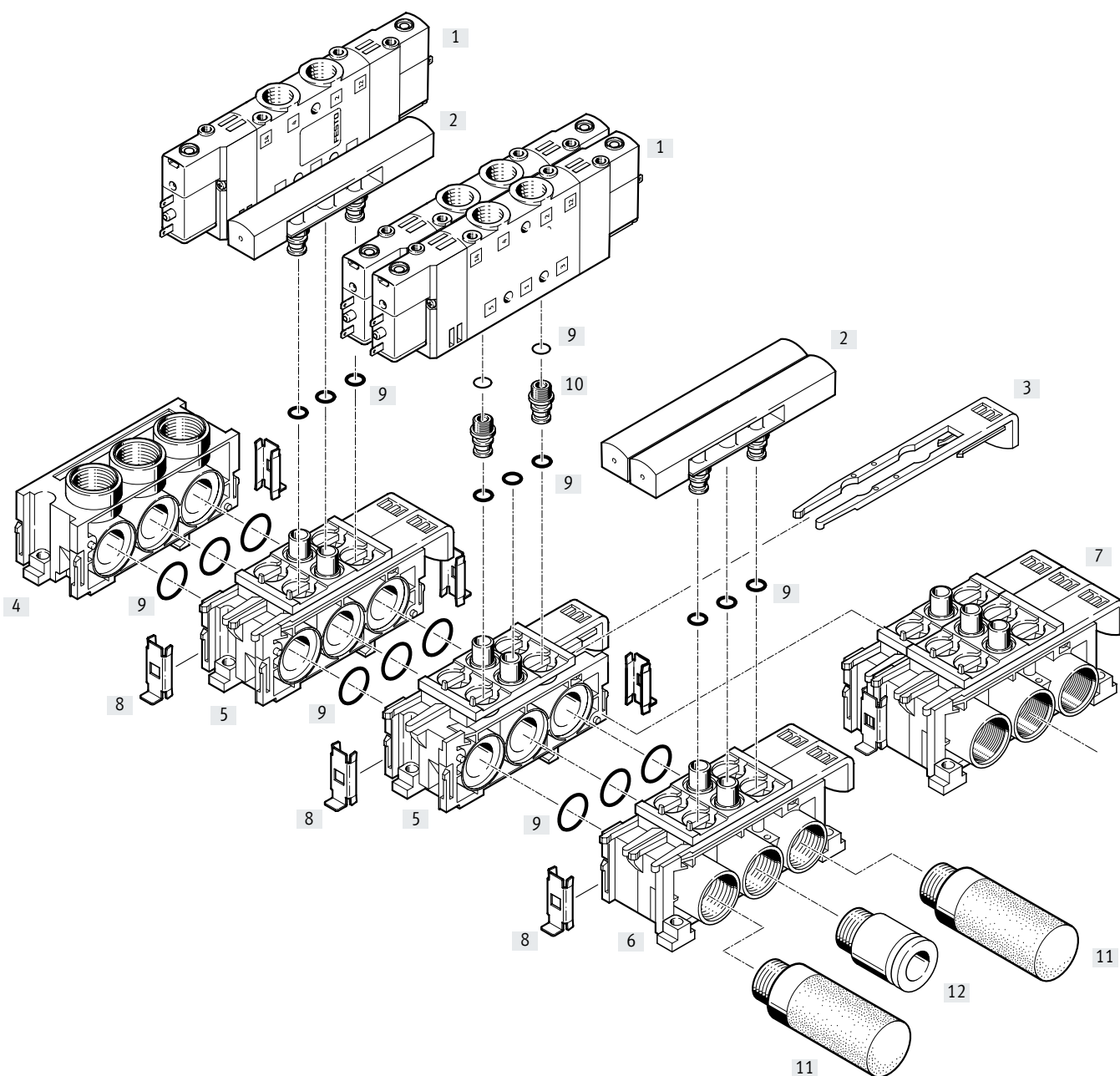

#### Accesorios: montaje en batería

	Código del producto	Descripción	→ Página/Internet
[1]	Electroválvula	CPE...	-
[2]	Placa ciega	CPE...-RP	Para cerrar posiciones no ocupadas
[3]	Corredera	-	Para la fijación de la válvula
[4]	Placa final	CPE...-PRS-EP	-
[5]	Bloque de ampliación	CPE...-PRSE-2	Para 2 válvulas
[6]	Bloque de conexión	CPE...-PRSG-2	Para 2 válvulas
[7]	Bloque de conexión	CPE...-PRSG-3	Para 3 válvulas
[8]	Pieza de conexión	-	Para unir los bloques
[9]	Junta	-	Incluido en el suministro
[10]	Racor	-	Incluido en el suministro
[11]	Silenciador	U o UC	-
[12]	Racor rápido roscado	QS...	Para tubos flexibles



## Códigos del producto

<b>001</b>	<b>Serie</b>	
<b>CPE</b>	Electroválvula, Compact Performance	
<b>002</b>	<b>Anchura</b>	
<b>10</b>	10 mm	
<b>003</b>	<b>Tensión nominal de funcionamiento</b>	
<b>M1</b>	24 V DC	
<b>004</b>	<b>Conexión eléctrica</b>	
<b>BH</b>	Patrón de conexiones ZC	
<b>CH</b>	Conector M8x1	
<b>005</b>	<b>Función de la válvula</b>	
<b>5L</b>	Válvula de 5/2 vías, monoestable	
<b>5J</b>	Válvula de 5/2 vías, biestable	
<b>3GL</b>	Válvula de 3/2 vías, normalmente cerrada	
<b>3OL</b>	Válvula de 3/2 vías, normalmente abierta	
<b>5/3G</b>	Válvula de 5/3 vías, centro cerrado	
<b>5/3E</b>	Válvula de 5/3 vías, centro a descarga	
<b>5/3B</b>	Válvula de 5/3 vías, centro a presión	

<b>006</b>	<b>Aire de pilotaje</b>	
	Interno	
<b>S</b>	Externo	
<b>007</b>	<b>Conexión neumática</b>	
<b>M5</b>	M5	
<b>M7</b>	M7	
<b>QS-4</b>	Racor de conexión de 4 mm	
<b>QS-6</b>	Racor de conexión de 6 mm	
<b>008</b>	<b>Generación</b>	
	Sin	
<b>B</b>	Serie B	

## Hoja de datos

**Función**

3/2G, 3/2O,  
5/2 monoestable,  
5/2, válvula biestable  
5/3G, 5/3B, 5/3E

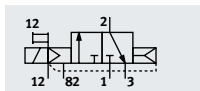

Por ejemplo, válvula de 3/2 vías con alimentación externa del aire de pilotaje, normalmente cerrada

- - Ancho de 10 mm
- - Caudal  
180 ... 400 l/min
- - Tensión  
24 V DC



Especificaciones técnicas generales			3/2		5/2		5/3	
Función de la válvula			3/2		5/2		5/3	
Posición de reposo			G <sup>1)</sup>	O <sup>2)</sup>	-	-	G <sup>1)</sup>	B <sup>2)</sup> E <sup>3)</sup>
Estabilidad de memoria			Monoestable		Biestable		Monoestable	
Tipo de reposición: muelle neumático			Sí		-		No	
Tipo de reposición: muelle mecánico			No		-		Sí	
Forma constructiva			Corredera del émbolo					
Junta			Blanda					
Superposición			Superposición positiva					
Tipo de accionamiento			Eléctrico					
Tipo de control			Servopilotado					
Alimentación del aire de pilotaje			Interna o externa					
Sentido de flujo			-		Reversible con alimentación externa del aire de pilotaje			
Función de escape			-		Estrangulable			
Accionamiento manual auxiliar			Sin enclavamiento, mediante accesorios con enclavamiento					
Tipo de fijación			Con taladros pasantes					
Posición de montaje			Indistinta					
Conexión neumática	1, 2, 4		Unión roscada: M5, M7 Conexión QS: $\varnothing$ 4 o $\varnothing$ 6 mm					
	3, 5		Unión roscada: M7					
	12, 14		Unión roscada: M3, conexión QS: $\varnothing$ 3 mm					
	82, 84		Unión roscada: M3					
Diámetro nominal	[mm]		4					
Caudal nominal normal	M5	[l/min]	190		180			
	M7	[l/min]	400		350		300	250
	QS4	[l/min]	190		180			
	QS6	[l/min]	300		350	320	300	250
Tiempo de conmutación	Conexión/desconexión	[ms]	1 4/14		1 6/20		-	
	Conmutación	[ms]	-		8		-	
Tiempo de utilización	[%]		100					
Ancho	[mm]		10					
Clase de resistencia a la corrosión CRC <sup>4)</sup>			2					

1) G = normalmente cerrada  
 2) O,B = normalmente abierta  
 3) E = normalmente sin presión  
 4) Más información en [www.festo.com/x/topic/kbk](http://www.festo.com/x/topic/kbk)

## Hoja de datos

Condiciones de funcionamiento y del entorno		3/2	5/2 monoestable	5/2 biestable	5/3
Función de la válvula					
Fluido de funcionamiento		Aire comprimido según ISO 8573-1:2010 [7:4:4]			
Fluido de mando		Aire comprimido según ISO 8573-1:2010 [7:4:4]			
Nota sobre el fluido de funcionamiento/mando		Puede funcionar con aire comprimido lubricado (posteriormente siempre deberá funcionar con aire lubricado)			
Presión de funcionamiento	Alimentación interna del aire de pilotaje	[MPa]	0,25 ... 0,8	0,3 ... 0,8	
		[bar]	2,5 ... 8	3 ... 8	
	Alimentación externa del aire de pilotaje	[MPa]	-0,09 ... 1		
		[bar]	-0,9 ... 10		
Presión de mando		[MPa]	0,25 ... 0,8	0,3 ... 0,8	
		[bar]	2,5 ... 8	3 ... 8	
Temperatura ambiente		[°C]	-5 ... +50		
Temperatura del medio		[°C]	-5 ... +50		
Certificación de electroválvulas		c UL us - Recognized (OL)			
Clasificación marítima <sup>1)</sup>		Véase el certificado			
Organismo que expide el certificado		DNV-TAA000032X UL MH19482			

1) Más información en [www.festo.com/sp](http://www.festo.com/sp) → Certificados.

Datos eléctricos			
Tensión de funcionamiento	M1BH, M1CH	[V DC]	24 +10/-15 %
Consumo de potencia	M1BH, M1CH	[W]	1,28
Grado de protección con caja tomacorriente			IP65 según IEC 60529 M1CH: IP65/IP67 según IEC 60529
Par de apriete máximo, caja tomacorriente M8x1	M1CH	[Nm]	0,4

## Materiales

Vista en sección

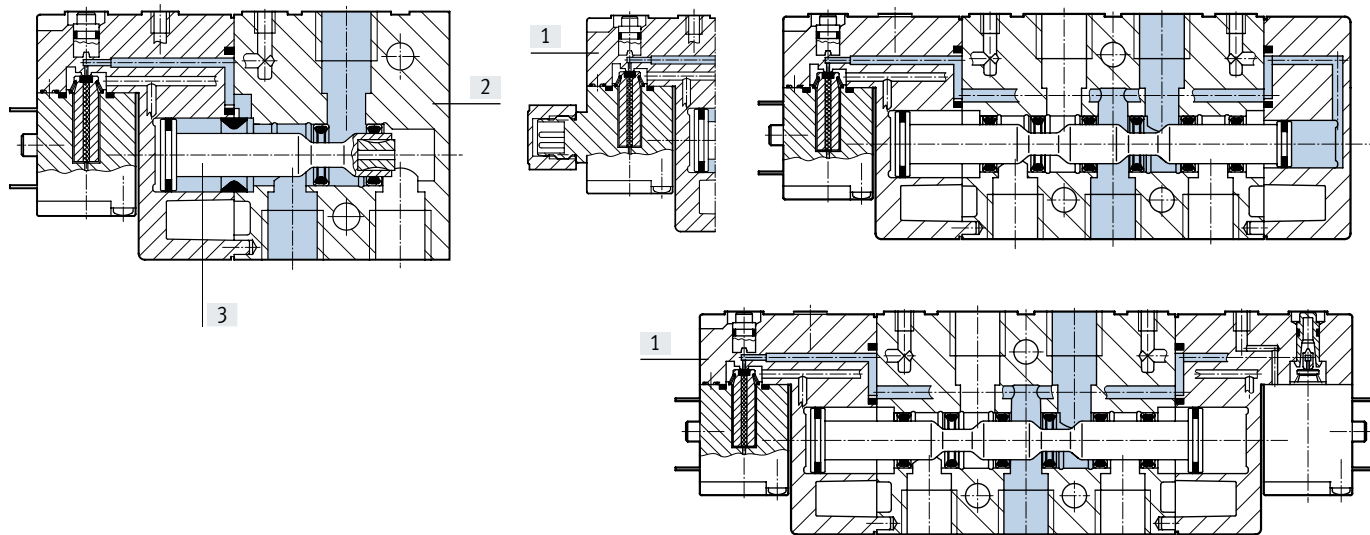

[1] Tapa	PA
[2] Cuerpo	Fundición inyectada de aluminio
[3] Corredera del émbolo	Acero
- Juntas	NBR
Nota sobre los materiales	En conformidad con la Directiva 2002/95/CE (RoHS)

Hoja de datos

Dimensiones, válvula de 3/2 vías

Descarga de datos CAD → [www.festo.com](http://www.festo.com)

CPE10-...-3...-M7

CPE10-...-3...-M5

CPE10-...-3...-QS-4

CPE10-...-3...-QS-6

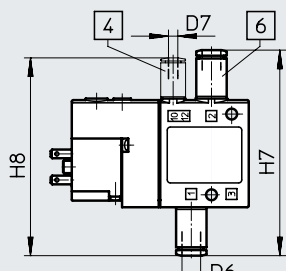
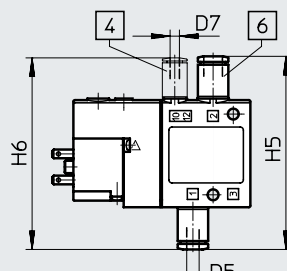
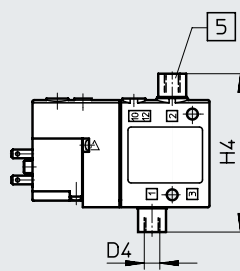
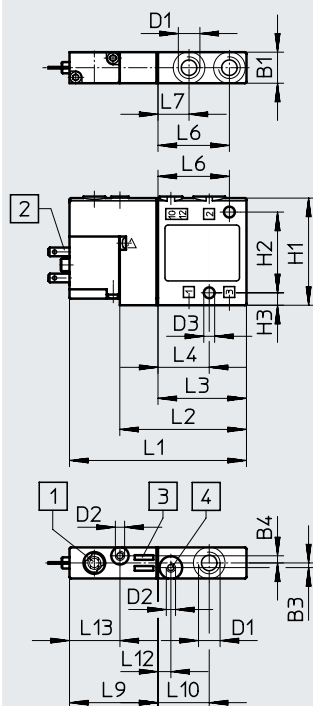

- [1] Accionamiento manual auxiliar, sin enclavamiento, con reposición
- [2] Lengüetas de enchufe, patrón de conexiones ZC

- [3] Espacio para placas de identificación

- [4] Conexión 10/12 para aire de pilotaje externo

- [5] Reductor de M7 a M5
- [6] Racor rápido roscado QS

Código del producto	B1	B3	B4	D1	D2	D3 ø	D4	D5 ø	D6 ø	D7 ø	H1	H2	H3	H4	H5	H6	H7	H8
CPE10-M1BH-3...	10	1,5	2,3	M7	M3	3,5	M5	4	6	3	35	26	4	51	62,2	61,7	66,2	63,7

Código del producto	L1	L2	L3	L4	L6	L7	L9	L10	L12	L13
CPE10-M1BH-3...	57	40,8	28,5	16,5	23	10	28,5	16,5	4,2	16,3

Hoja de datos

Dimensiones válvula de 5/2 vías monoestable

Descarga de datos CAD → [www.festo.com](http://www.festo.com)

CPE10-...-5L...-M7

CPE10-...-5L...-M5

CPE10-...-5L...-QS-4

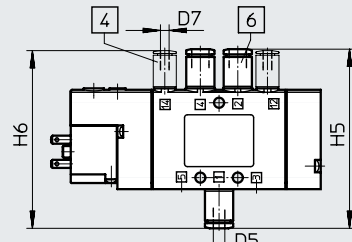
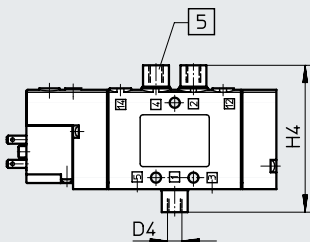
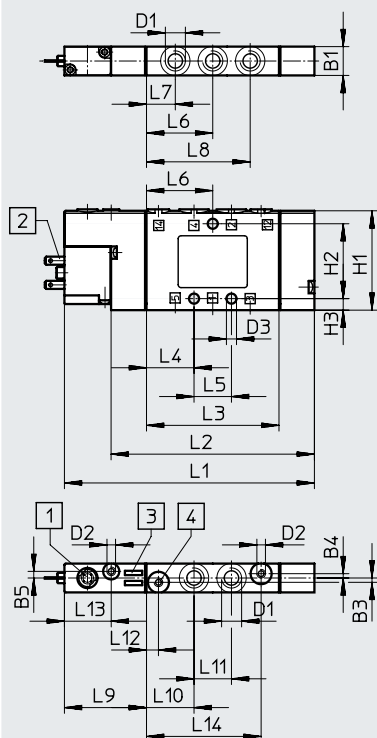

CPE10-...-5L...-QS-6

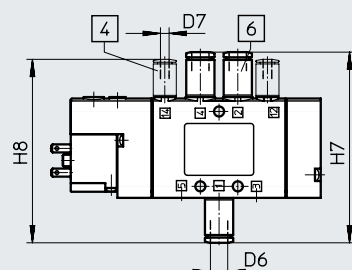

- [1] Accionamiento manual auxiliar, sin enclavamiento, con reposición
- [2] Lengüetas de enchufe, patrón de conexiones ZC
- [3] Espacio para placas de identificación
- [4] Conexión 12/14 para aire de pilotaje externo
- [5] Reductor de M7 a M5
- [6] Racor rápido roscado QS

Código del producto	B1	B3	B4	B5	D1	D2	D3 Ø	D4	D5 Ø	D6 Ø	D7 Ø	H1	H2	H3	H4	H5	H6	H7	H8
CPE10-M1BH-5L...	10	1,5	1,5	2,3	M7	M3	3,5	M5	4	6	3	35	26	4	51	62,2	61,7	66,2	63,7

Código del producto	L1	L2	L3	L4	L5	L6	L7	L8	L9	L10	L11	L12	L13	L14
CPE10-M1BH-5L...	86,8	70,6	46	16,5	13	23	10	36	28,5	16,5	13	4,2	16,3	39,8

Hoja de datos

Dimensiones válvula biestable de 5/2 vías y válvula de 5/3 vías

Descarga de datos CAD → [www.festo.com](http://www.festo.com)

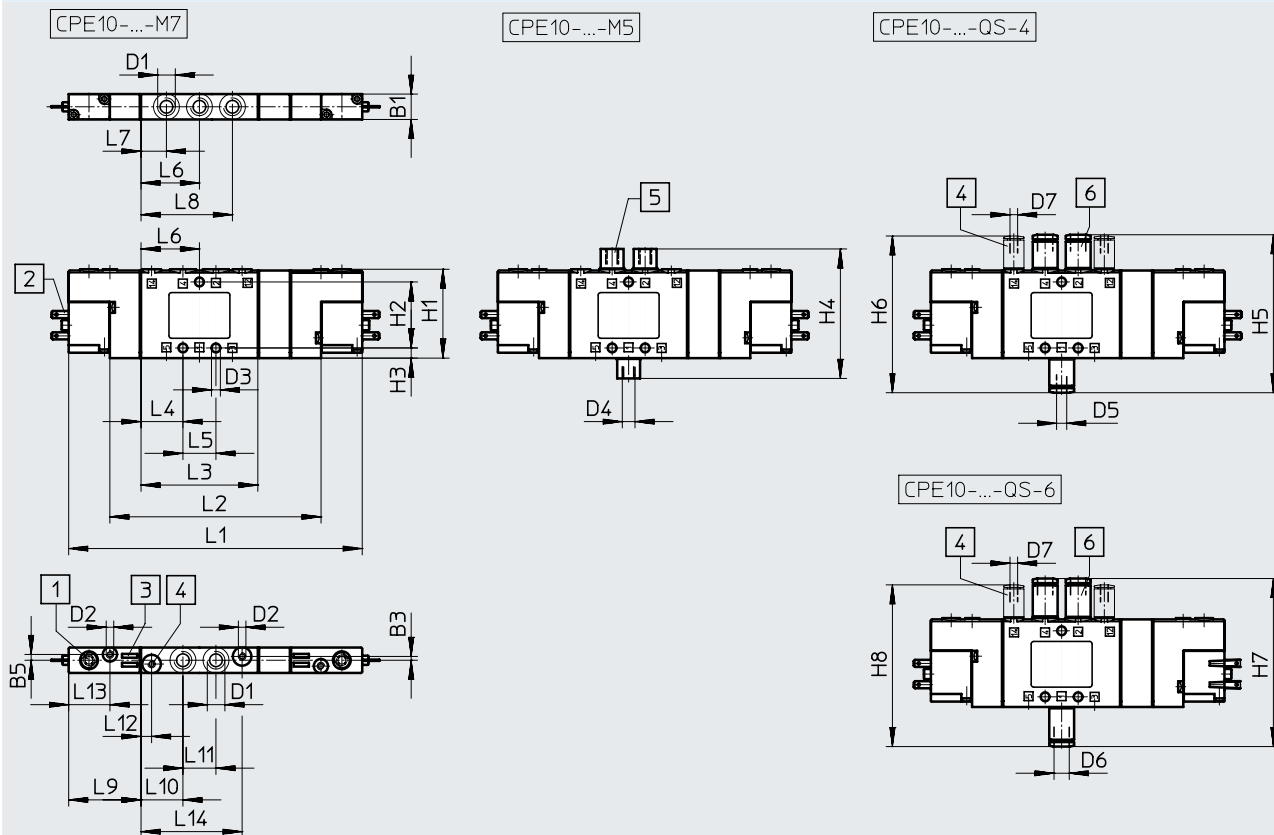

- [1] Accionamiento manual auxiliar, sin enclavamiento, con reposición
- [2] Lengüetas de enchufe, patrón de conexiones ZC
- [3] Espacio para placas de identificación
- [4] Conexión 12/14 para aire de pilotaje externo
- [5] Reductor de M7 a M5
- [6] Racor rápido roscado QS

Código del producto	B1	B3	B5	D1	D2	D3 ø	D4	D5 ø	D6 ø	D7 ø	H1	H2	H3	H4	H5	H6	H7	H8
CPE-10-...-5]	10	1,5	2,3	M7	M3	3,5	M5	4	6	3	35	26	4	51	62,2	61,7	66,2	63,7
CPE-10-...-5/3																		

Código del producto	L1	L2	L3	L4	L5	L6	L7	L8	L9	L10	L11	L12	L13	L14
CPE-10-...-5]	103	70,6	46	16,5	13	23	10	36	28,5	16,5	13	4,2	16,3	39,8
CPE-10-...-5/3	115,6	83,2												

Hoja de datos

Dimensiones electroválvulas con conector redondo M8x1

Descarga de datos CAD → [www.festo.com](http://www.festo.com)

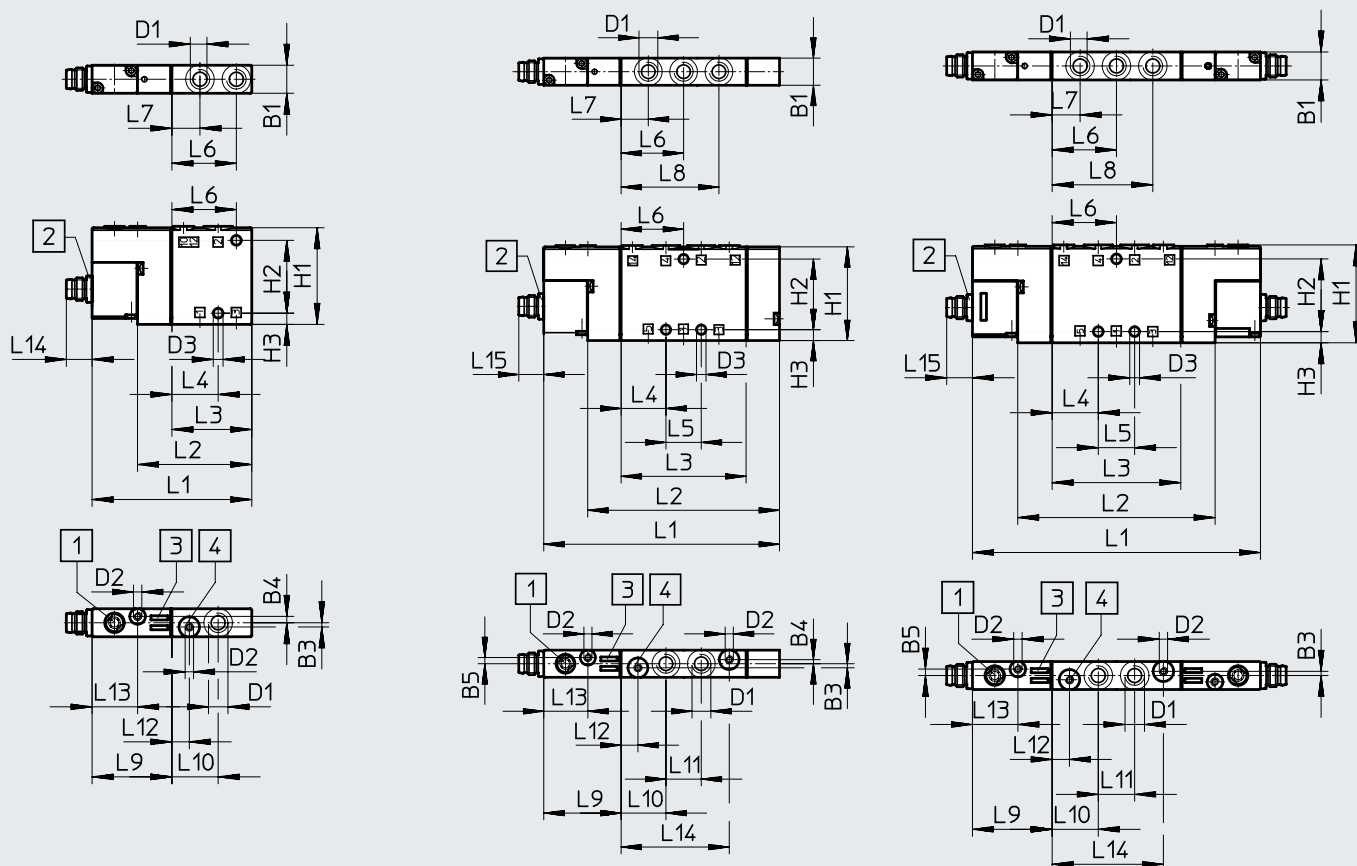

- [1] Accionamiento manual auxiliar, sin enclavamiento, con reposición
- [2] Conector M8x1
- [3] Espacio para placas de identificación
- [4] Conexión 12/14 para aire de pilotaje externo

Código del producto	B1	B3	B4	B5	D1	D2	D3 ∅	H1	H2	H3
CPE-10-M1CH-3...	10	1,5	2,3	-	M7	M3	3,5	35	26	4
CPE-10-M1CH-5L...			1,5	2,3						
CPE-10-M1CH-5J...			-							



Código del producto	L1	L2	L3	L4	L5	L6	L7	L8	L9	L10	L11	L12	L13	L14	L15
CPE-10-M1CH-3...	57	40,8	28,5	16,5	-	23	10	-	28,5	16,5	-	6,2	16,3	9,2	-
CPE-10-M1CH-5L...	86,8	70,6	46		13			36			13			39,82	9,2
CPE-10-M1CH-5J...	103														

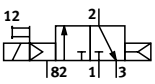
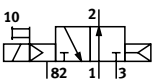
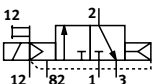
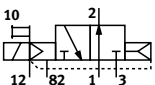
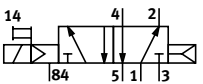
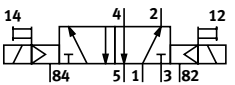
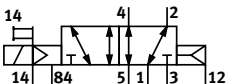

## Referencias de pedido

Referencias de pedido Símbolo del circuito	Alimentación del aire de pilotaje	Conexión eléctrica	Tensión de fun- cionamiento	Conexión neumática	Peso [g]	Nº art.	Código del producto
<b>Válvula de 3/2 vías, normalmente cerrada</b>							
	Interna	Lengüetas de enchufe, patrón de conexiones ZC	24 V DC	M5	–	196845	CPE10-M1BH-3GL-M5
				M7	40	196915	CPE10-M1BH-3GL-M7
				QS-4	–	196846	CPE10-M1BH-3GL-QS-4
				QS-6	–	196847	CPE10-M1BH-3GL-QS-6
				M7	40	550233	CPE10-M1CH-3GL-M7
<b>Válvula de 3/2 vías, normalmente abierta</b>							
	Interna	Lengüetas de enchufe, patrón de conexiones ZC	24 V DC	M5	–	196851	CPE10-M1BH-3OL-M5
				M7	40	196917	CPE10-M1BH-3OL-M7
				QS-4	–	196852	CPE10-M1BH-3OL-QS-4
				QS-6	–	196853	CPE10-M1BH-3OL-QS-6
				M7	40	550235	CPE10-M1CH-3OL-M7
<b>Válvula de 3/2 vías, normalmente cerrada</b>							
	Externo	Lengüetas de enchufe, patrón de conexiones ZC	24 V DC	M5	–	196848	CPE10-M1BH-3GLS-M5
				M7	40	196916	CPE10-M1BH-3GLS-M7
				QS-4	–	196849	CPE10-M1BH-3GLS-QS-4
				QS-6	–	196850	CPE10-M1BH-3GLS-QS-6
				M7	40	550234	CPE10-M1CH-3GLS-M7
<b>Válvula de 3/2 vías, normalmente abierta</b>							
	Externo	Lengüetas de enchufe, patrón de conexiones ZC	24 V DC	M5	–	196854	CPE10-M1BH-3OLS-M5
				M7	40	196918	CPE10-M1BH-3OLS-M7
				QS-4	–	196855	CPE10-M1BH-3OLS-QS-4
				QS-6	–	196856	CPE10-M1BH-3OLS-QS-6
				M7	40	550236	CPE10-M1CH-3OLS-M7
<b>Válvula de 5/2 vías monoestable</b>							
	Interna	Lengüetas de enchufe, patrón de conexiones ZC	24 V DC	M5	–	196881	CPE10-M1BH-5L-M5
				M7	56	196927	CPE10-M1BH-5L-M7
				QS-4	–	196882	CPE10-M1BH-5L-QS-4
				QS-6	–	196883	CPE10-M1BH-5L-QS-6
				M7	56	550223	CPE10-M1CH-5L-M7
<b>Válvula biestable de 5/2 vías</b>							
	Interna	Lengüetas de enchufe, patrón de conexiones ZC	24 V DC	M5	–	196875	CPE10-M1BH-5J-M5
				M7	68	196925	CPE10-M1BH-5J-M7
				QS-4	–	196876	CPE10-M1BH-5J-QS-4
				QS-6	–	196877	CPE10-M1BH-5J-QS-6
				M7	68	550225	CPE10-M1CH-5J-M7
<b>Válvula de 5/2 vías monoestable</b>							
	Externo	Lengüetas de enchufe, patrón de conexiones ZC	24 V DC	M5	–	196884	CPE10-M1BH-5LS-M5
				M7	56	196928	CPE10-M1BH-5LS-M7
				QS-4	–	196885	CPE10-M1BH-5LS-QS-4
				QS-6	–	196886	CPE10-M1BH-5LS-QS-6
				M7	56	550224	CPE10-M1CH-5LS-M7

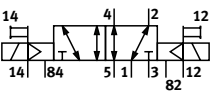
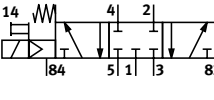
## Referencias de pedido

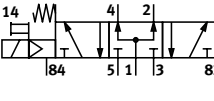
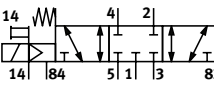
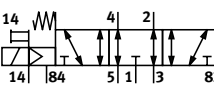
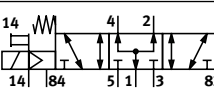
Referencias de pedido							
Símbolo del circuito	Alimentación del aire de pilotaje	Conexión eléctrica	Tensión de funcionamiento	Conexión neumática	Peso [g]	Nº art.	Código del producto
<b>Válvula biestable de 5/2 vías</b>							
	Externo	Lengüetas de enchufe, patrón de conexiones ZC	24 V DC	M5	–	196878	CPE10-M1BH-5JS-M5
				M7	68	196926	CPE10-M1BH-5JS-M7
				QS-4	–	196879	CPE10-M1BH-5JS-QS-4
				QS-6	–	196880	CPE10-M1BH-5JS-QS-6
		Conector M8x1		M7	68	550226	CPE10-M1CH-5JS-M7
<b>Válvula de 3 posiciones de 5/3 vías, normalmente cerrada</b>							
	Interna	Lengüetas de enchufe, patrón de conexiones ZC	24 V DC	M5	–	533159	CPE10-M1BH-5/3G-M5-B
				M7	68	533141	CPE10-M1BH-5/3G-M7-B
				QS-4	–	533147	CPE10-M1BH-5/3G-QS-4-B
				QS-6	–	533153	CPE10-M1BH-5/3G-QS-6-B
		Conector M8x1		M7	68	550227	CPE10-M1CH-5/3G-M7
<b>Válvula de 3 posiciones de 5/3 vías, normalmente sin presión</b>							
	Interna	Lengüetas de enchufe, patrón de conexiones ZC	24 V DC	M5	–	533161	CPE10-M1BH-5/3E-M5-B
				M7	68	533143	CPE10-M1BH-5/3E-M7-B
				QS-4	–	533149	CPE10-M1BH-5/3E-QS-4-B
				QS-6	–	533155	CPE10-M1BH-5/3E-QS-6-B
		Conector M8x1		M7	68	550229	CPE10-M1CH-5/3E-M7
<b>Válvula de 3 posiciones de 5/3 vías, normalmente abierta</b>							
	Interna	Lengüetas de enchufe, patrón de conexiones ZC	24 V DC	M5	–	533163	CPE10-M1BH-5/3B-M5-B
				M7	68	533145	CPE10-M1BH-5/3B-M7-B
				QS-4	–	533151	CPE10-M1BH-5/3B-QS-4-B
				QS-6	–	533157	CPE10-M1BH-5/3B-QS-6-B
		Conector M8x1		M7	68	550231	CPE10-M1CH-5/3B-M7
<b>Válvula de 3 posiciones de 5/3 vías, normalmente cerrada</b>							
	Externo	Lengüetas de enchufe, patrón de conexiones ZC	24 V DC	M5	–	533160	CPE10-M1BH-5/3GS-M5-B
				M7	68	533142	CPE10-M1BH-5/3GS-M7-B
				QS-4	–	533148	CPE10-M1BH-5/3GS-QS-4-B
				QS-6	–	533154	CPE10-M1BH-5/3GS-QS-6-B
		Conector M8x1		M7	68	550228	CPE10-M1CH-5/3GS-M7
<b>Válvula de 3 posiciones de 5/3 vías, normalmente sin presión</b>							
	Externo	Lengüetas de enchufe, patrón de conexiones ZC	24 V DC	M5	–	533162	CPE10-M1BH-5/3ES-M5-B
				M7	68	533144	CPE10-M1BH-5/3ES-M7-B
				QS-4	–	533150	CPE10-M1BH-5/3ES-QS-4-B
				QS-6	–	533156	CPE10-M1BH-5/3ES-QS-6-B
		Conector M8x1		M7	68	550230	CPE10-M1CH-5/3ES-M7
<b>Válvula de 3 posiciones de 5/3 vías, normalmente abierta</b>							
	Externo	Lengüetas de enchufe, patrón de conexiones ZC	24 V DC	M5	–	533164	CPE10-M1BH-5/3BS-M5-B
				M7	68	533146	CPE10-M1BH-5/3BS-M7-B
				QS-4	–	533152	CPE10-M1BH-5/3BS-QS-4-B
				QS-6	–	533158	CPE10-M1BH-5/3BS-QS-6-B
		Conector M8x1		M7	68	550232	CPE10-M1CH-5/3BS-M7

## Hoja de datos – Bloque de conexión

### Bloque de conexión CPE...-PRS

Material:

Aleación de forja de aluminio

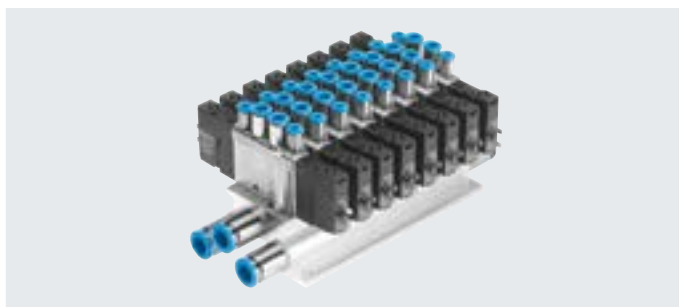

#### Dimensiones, batería de patrón fijo, válvulas de 5/2 y 5/3 vías

Descarga de datos CAD → [www.festo.com](http://www.festo.com)

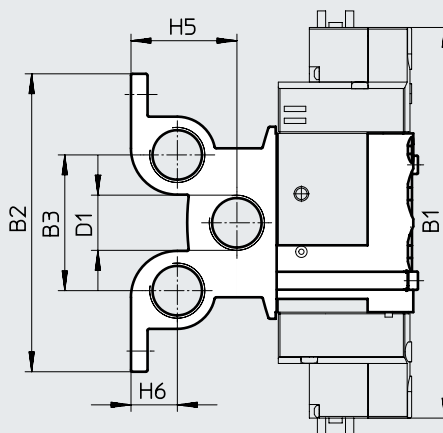
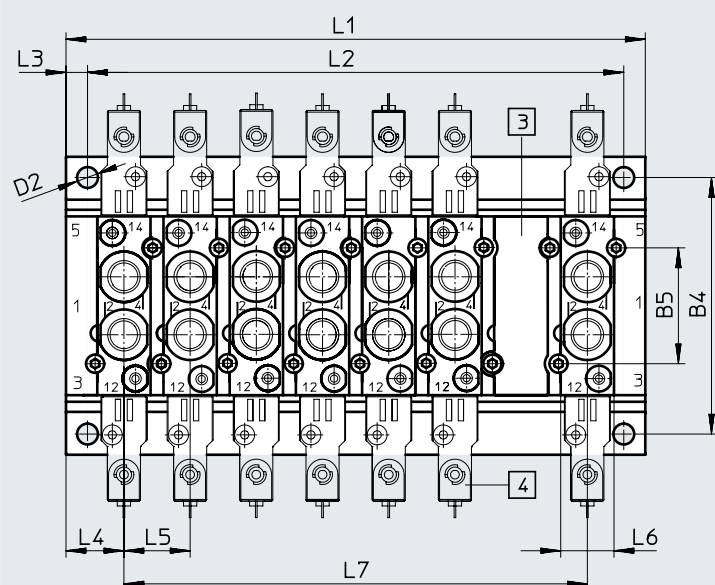
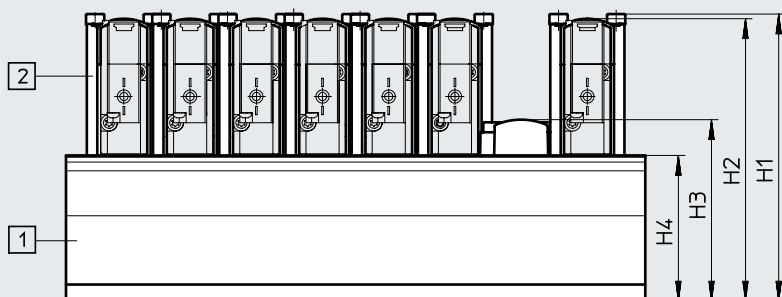

[1] Bloque de conexión

[2] Retenedor

[3] Placa ciega

[4] Válvulas

Código del producto	B1	B2	B3	B4	B5	D1	D2 ∅	H1	H2	H3	H4	H5	H6
CPE10-PRS...	103	79	35	67,5	26	G1/4	5,3	72	69,5	44,8	34	23,5	11
Código del producto	L1		L2			L3	L4	L5	L6	L7			
CPE10-PRS...	28 + (n-1) x 16		L1 - 11 ± 0,1			5,5	14	16	13,4	(n-1) x 16			

Referencias de pedido: bloque de conexión de patrón fijo

Referencias de pedido	Posiciones de válvula	CRC <sup>1)</sup>	Par de apriete máx. [Nm]	Peso [g]	Nº art.	Código del producto
<b>Bloque de conexión para válvulas de 5/2 y de 5/3 vías</b>						
	2	2	1,2	131	543821	CPE10-PRS-1/4-2
	3			179	543822	CPE10-PRS-1/4-3
	4			227	543823	CPE10-PRS-1/4-4
	5			275	543824	CPE10-PRS-1/4-5
	6			323	543825	CPE10-PRS-1/4-6
	7			371	543826	CPE10-PRS-1/4-7
	8			419	543827	CPE10-PRS-1/4-8
	9			467	543828	CPE10-PRS-1/4-9
	10			515	543829	CPE10-PRS-1/4-10

1) Más información en [www.festo.com/x/topic/kbk](http://www.festo.com/x/topic/kbk)

Referencias de pedido	Material	Nº art.	Código del producto
<b>Placa ciega para posición no ocupada</b>			
	PA	544479	CPE10-RP

Referencias de pedido	Material	Nº art.	Código del producto
<b>Kit de retenedores</b>			
	Retenedor: acero de alta aleación, inoxidable Tornillos: acero galvanizado Juntas: NBR	544394	CPE10-H5-SET

Referencias de pedido	Material	Nº art.	Código del producto
<b>Retenedor</b>			
	Retenedor: acero de alta aleación, inoxidable (envase con 50 unidades)	547045	CPE10-H5-50
<b>Tornillos</b>			
	Acero, galvanizado (envase con 100 unidades)	547048	M3x40-8.8-VS-100
<b>Juntas</b>			
	NBR (envase con 150 unidades)	547051	CPV10-VI-P.M7-150

## Hoja de datos: bloque de conexión de patrón fijo

### Bloque de conexión

Para CPE10 3/2

#### Material:

Aleación de forja de aluminio

En conformidad con la Directiva

2002/95/CE (RoHS)

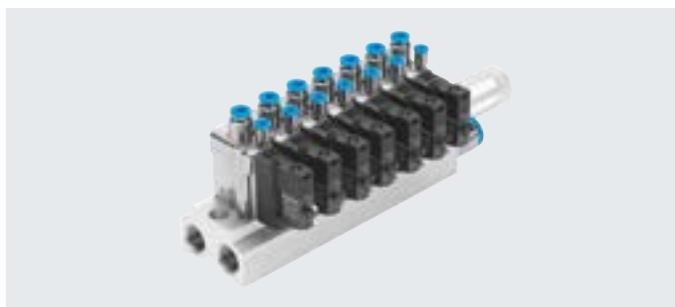

### Dimensiones, batería de patrón fijo 3/2

Descarga de datos CAD → [www.festo.com](http://www.festo.com)

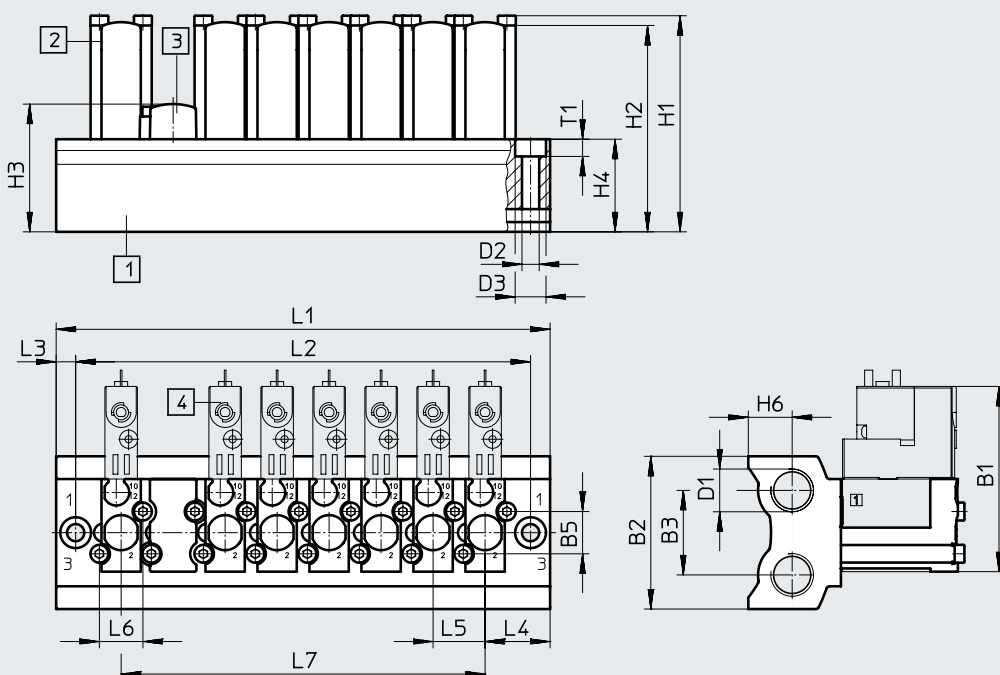

[1] Bloque de conexión

[2] Retenedor

[3] Placa ciega

[4] Válvulas

Código del producto	B1	B2	B3	B5	D1	D2 ∅	D3 ∅	H1	H2	H3	H4	H6
CPE10-3/2-PRS...	57	47	26	13	G1/4	5,3	9,5	66,5	63,5	39,3	28,5	13,5

Código del producto	L1	L2	L3	L4	L5	L6	L7	T1
CPE10-3/2-PRS...	40 + (n-1) x 16	28 + (n-1) x 16	6	20	16	13,4	(n-1) x 16	5,3

Referencias de pedido: bloque de conexión de patrón fijo

Referencias de pedido						
	Posiciones de válvula	CRC <sup>1)</sup>	Par de apriete máx. para la fijación de la válvula [Nm]	Peso [g]	Nº art.	Código del producto
<b>Bloque de conexión para válvulas de 3/2 vías</b>						
	2	2	1,2	128	550550	CPE10-3/2-PRS-1/4-2
	3			164	550551	CPE10-3/2-PRS-1/4-3
	4			201	550552	CPE10-3/2-PRS-1/4-4
	5			237	550553	CPE10-3/2-PRS-1/4-5
	6			274	550554	CPE10-3/2-PRS-1/4-6
	7			310	550555	CPE10-3/2-PRS-1/4-7
	8			347	550556	CPE10-3/2-PRS-1/4-8
	9			383	550557	CPE10-3/2-PRS-1/4-9
	10			420	550558	CPE10-3/2-PRS-1/4-10

1) Más información en [www.festo.com/x/topic/kbk](http://www.festo.com/x/topic/kbk)

Referencias de pedido			
	Material	Nº art.	Código del producto
<b>Placa ciega</b>			
	PA En conformidad con la Directiva 2002/95/CE (RoHS)	550580	CPE10-RP3
<b>Kit de retenedores</b>			
	Retenedor: acero de alta aleación, inoxidable Tornillos: acero galvanizado Juntas: NBR En conformidad con la Directiva 2002/95/CE (RoHS)	550577	CPE10-H3-SET

Referencias de pedido			
	Material	Nº art.	Código del producto
<b>Retenedor</b>			
	Retenedor: acero de alta aleación, inoxidable (envase con 50 unidades)	551490	CPE10-H3-50
<b>Tornillos</b>			
	Acero, galvanizado (envase con 100 unidades)	547048	M3x40-8.8-VS-100
<b>Juntas</b>			
	NBR (envase con 150 unidades)	547051	CPV10-VI-P.M7-150

## Hoja de datos: batería modular

### Bloque para montaje en batería modular

Para CPE18 5/2 y 5/3

Material:  
PA reforzada

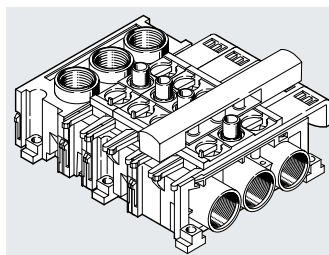

#### Dimensiones: bloque para montaje en batería modular

Descarga de datos CAD → [www.festo.com](http://www.festo.com)

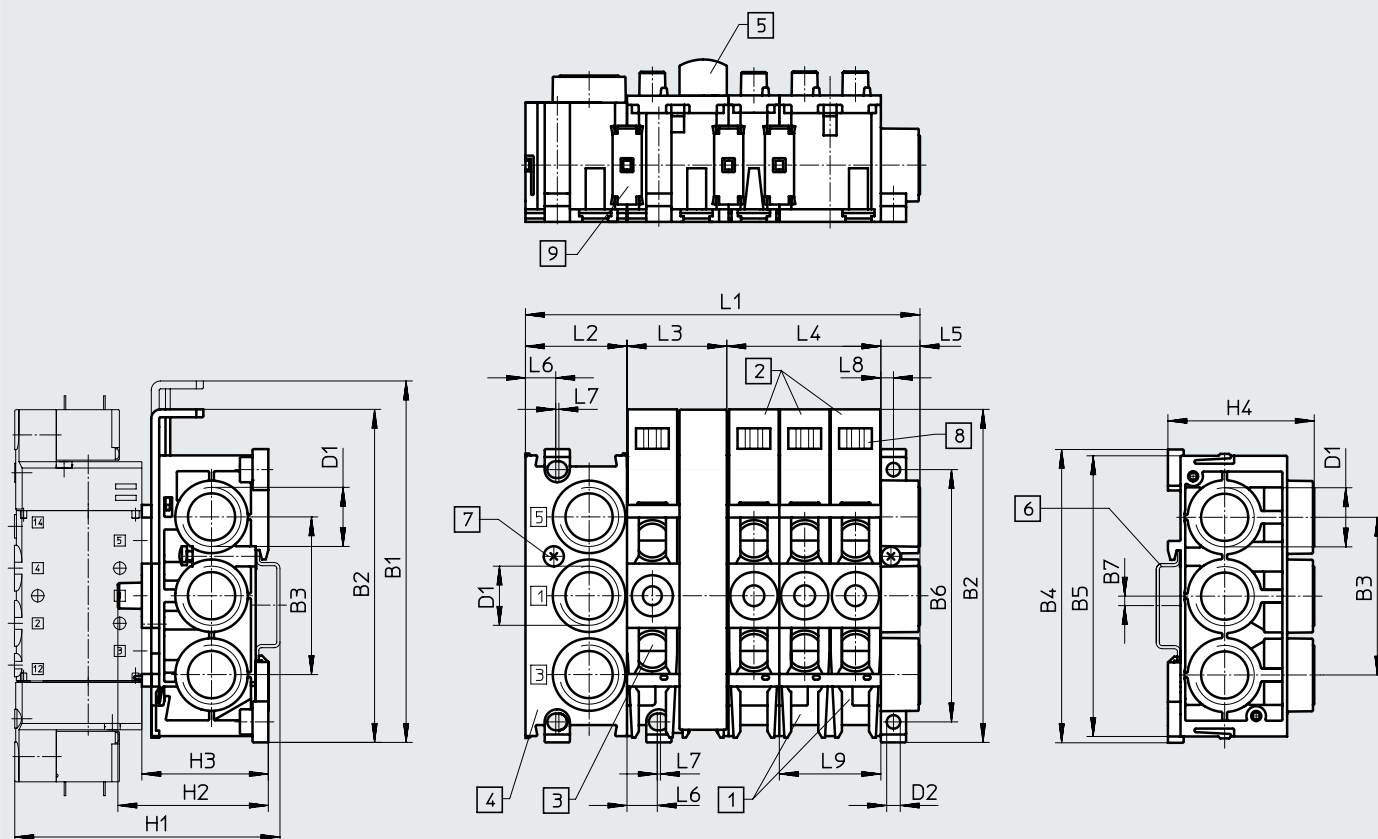

- [1] Bloque de conexión CPE...-PRSG...-2 para 2 válvulas
- [2] Bloque de conexión CPE...-PRSG...-3 para 3 válvulas
- [3] Bloque de ampliación CPE...-PRSE...-2 para 2 válvulas
- [4] Bloque final CPE...-PRS-EP
- [5] Placa ciega CPE...-PRSB
- [6] Carril H conforme con EN 50002 para la fijación
- [7] Tornillo prisionero para carril H
- [8] Espacio para placas de identificación tipo IBS 6 x 10
- [9] Pieza de conexión

Tamaño	B1	B2	B3	B4	B5	B6	B7	D1	D2 ∅	H1	H2	H3	H4
CPE10	93,5	87	37	73	71	60	7	G1/4	3,3	~72	~40	~34	37

Tamaño	L1 <sup>1)</sup>			L2	L3	L4	L5	L6	L7	L8	L9
CPE10	24+(nx12)+11,4			24	24	36	11,4	9,6	-	3,2	24

1) n = Cantidad de posiciones de válvulas



## Hoja de datos: batería modular

Combinaciones posibles Número de posiciones de válvula	Una zona de presión	Dos zonas de presión	
		Variante 1	Variante 2
2	1x CPE...-PRSG-2	–	–
3	1x CPE...-PRSG-3	–	–
4	1x CPE...-PRSGO-2 1x CPE...-PRSE-2	1x CPE...-PRSG-2 1x CPE...-PRSEO-2 1x CPE...-PRS-EP	–
5	1x CPE...-PRSGO-3 1x CPE...-PRSE-2	1x CPE...-PRSG-3 1x CPE...-PRSEO-2 1x CPE...-PRS-EP	–
6	1x CPE...-PRSGO-2 1x CPE...-PRSEO-2 1x CPE...-PRSE-2	1x CPE...-PRSG-2 2x CPE...-PRSEO-2 1x CPE...-PRS-EP	1x CPE...-PRSGO-2 1x CPE...-PRSE-2 1x CPE...-PRSEO-2 1x CPE...-PRS-EP
7	1x CPE...-PRSGO-3 2x CPE...-PRSEO-2 1x CPE...-PRS-EP	1x CPE...-PRSG-3 2x CPE...-PRSEO-2 1x CPE...-PRS-EP	1x CPE...-PRSGO-3 1x CPE...-PRSE-2 1x CPE...-PRSEO-2 1x CPE...-PRS-EP
8	1x CPE...-PRSGO-2 3x CPE...-PRSEO-2 1x CPE...-PRS-EP	1x CPE...-PRSG-2 3x CPE...-PRSEO-2 1x CPE...-PRS-EP	1x CPE...-PRSGO-2 1x CPE...-PRSE-2 2x CPE...-PRSEO-2 1x CPE...-PRS-EP
9	1x CPE...-PRSGO-3 3x CPE...-PRSEO-2 1x CPE...-PRS-EP	1x CPE...-PRSG-3 3x CPE...-PRSEO-2 1x CPE...-PRS-EP	1x CPE...-PRSGO-3 1x CPE...-PRSE-2 2x CPE...-PRSEO-2 1x CPE...-PRS-EP
10	1x CPE...-PRSGO-2 4x CPE...-PRSEO-2 1x CPE...-PRS-EP	1x CPE...-PRSG-2 4x CPE...-PRSEO-2 1x CPE...-PRS-EP	1x CPE...-PRSGO-2 1x CPE...-PRSE-2 3x CPE...-PRSEO-2 1x CPE...-PRS-EP
11	1x CPE...-PRSGO-3 4x CPE...-PRSEO-2 1x CPE...-PRS-EP	1x CPE...-PRSG-3 4x CPE...-PRSEO-2 1x CPE...-PRS-EP	1x CPE...-PRSGO-3 1x CPE...-PRSE-2 3x CPE...-PRSEO-2 1x CPE...-PRS-EP
12	1x CPE...-PRSGO-2 5x CPE...-PRSEO-2 1x CPE...-PRS-EP	1x CPE...-PRSG-2 5x CPE...-PRSEO-2 1x CPE...-PRS-EP	1x CPE...-PRSGO-2 1x CPE...-PRSE-2 4x CPE...-PRSEO-2 1x CPE...-PRS-EP

 **Nota**

Como máximo hay 6 posiciones de válvula por cada conexión de alimentación de aire. Utilizar bloques de conexión de válvulas únicamente en combinación con válvulas de 5/2 y 5/3 vías.



## Códigos del producto

001	Serie
<b>CPE</b>	Electroválvula, Compact Performance
002	Anchura
<b>14</b>	14 mm
003	Tensión nominal de funcionamiento
<b>M1</b>	24 V DC
004	Conexión eléctrica
<b>BH</b>	Patrón de conexiones ZC
<b>CH</b>	Conector M8x1

005	Función de la válvula
<b>5L</b>	Válvula de 5/2 vías, monoestable
<b>5J</b>	Válvula de 5/2 vías, biestable
<b>3GL</b>	Válvula de 3/2 vías, normalmente cerrada
<b>3OL</b>	Válvula de 3/2 vías, normalmente abierta
<b>5/3G</b>	Válvula de 5/3 vías, centro cerrado
<b>5/3E</b>	Válvula de 5/3 vías, centro a descarga
<b>5/3B</b>	Válvula de 5/3 vías, centro a presión
006	Aire de pilotaje
	Interno
<b>S</b>	Externo
007	Conexión neumática
<b>1/8</b>	G1/8
<b>QS-6</b>	Racor de conexión de 6 mm
<b>QS-8</b>	Racor de conexión de 8 mm

## Hoja de datos

Función  
3/2G, 3/2O,  
5/2 monoestable,  
5/2, válvula biestable  
5/3G, 5/3B, 5/3E

-  - Ancho de 14 mm
-  - Caudal  
370 ... 900 l/min
-  - Tensión  
24 V DC

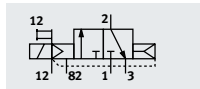

Por ejemplo, válvula de 3/2 vías con alimentación externa del aire de pilotaje, normalmente cerrada



Especificaciones técnicas generales		3/2		5/2		5/3			
Función de la válvula		G <sup>1)</sup>	O <sup>2)</sup>	-	-	G <sup>1)</sup>	B <sup>2)</sup>	E <sup>3)</sup>	
Posición de reposo		G <sup>1)</sup>	O <sup>2)</sup>	-	-	G <sup>1)</sup>	B <sup>2)</sup>	E <sup>3)</sup>	
Estabilidad de memoria		Monoestable			Biestable		Monoestable		
Tipo de reposición: muelle neumático		Sí			-		No		
Tipo de reposición: muelle mecánico		No			-		Sí		
Forma constructiva		Corredora del émbolo							
Junta		Blanda							
Superposición		Superposición positiva							
Tipo de accionamiento		Eléctrico							
Tipo de control		Servopilotado							
Alimentación del aire de pilotaje		Interna o externa							
Sentido de flujo		-			Reversible con alimentación externa del aire de pilotaje				
Función de escape		-			Estrangulable				
Accionamiento manual auxiliar		Sin enclavamiento, mediante accesorios con enclavamiento							
Tipo de fijación		Con taladros pasantes							
Posición de montaje		Indistinta							
Conexión neumática	1, 2, 4	Unión roscada: G1/8 conexión QS: $\varnothing 6$ o $\varnothing 8$ mm							
	3, 5	Unión roscada: G1/8							
	12, 14	Unión roscada: M3, conexión QS: $\varnothing 3$ mm							
	82, 84	Unión roscada: M3							
Diámetro nominal	[mm]	6							
Caudal nominal normal	G1/8 [l/min]	900		800		750		700	
Caudal nominal normal	QS6 [l/min]	510		400		410		370	
Caudal nominal normal	QS8 [l/min]	810		680		720		650 570	
Tiempo de conexión/desconexión	[ms]	1 6/27		2 4/32		-		2 0/42	
Tiempo de conmutación	[ms]	-			12		-		
Tiempo de utilización	[%]	100							
Ancho	[mm]	14							
Clase de resistencia a la corrosión CRC <sup>4)</sup>		2							

1) G = normalmente cerrada

2) O, B = normalmente abierta

3) E = normalmente sin presión

4) Más información en [www.festo.com/x/topic/kbk](http://www.festo.com/x/topic/kbk)

## Hoja de datos

Condiciones de funcionamiento y del entorno		3/2	5/2 monoestable	5/2 biestable	5/3	
Función de la válvula						
Fluido de funcionamiento		Aire comprimido según ISO 8573-1:2010 [7:4:4]				
Fluido de mando		Aire comprimido según ISO 8573-1:2010 [7:4:4]				
Nota sobre el fluido de funcionamiento/mando		Puede funcionar con aire comprimido lubricado (posteriormente siempre deberá funcionar con aire lubricado)				
Presión de funcionamiento	Alimentación interna del aire de pilotaje	[MPa] [bar]	0,25 ... 0,8 2,5 ... 8	0,3 ... 0,8 3 ... 8	0,2 ... 0,8 2 ... 8	0,3 ... 0,8 3 ... 8
	Alimentación externa del aire de pilotaje	[MPa] [bar]	-0,09 ... 1 -0,9 ... 10			
Presión de mando		[MPa] [bar]	0,25 ... 0,8 2,5 ... 8	0,3 ... 0,8 3 ... 8	0,2 ... 0,8 2 ... 8	0,3 ... 0,8 3 ... 8
	Temperatura ambiente	[°C]	-5 ... +50			
Temperatura del medio	[°C]	-5 ... +50				
Certificación de electroválvulas		c UL us - Recognized (OL)				
Clasificación marítima <sup>1)</sup>		Véase el certificado				
Organismo que expide el certificado		DNV-TAA000032X UL MH19482				

1) Más información en [www.festo.com/sp](http://www.festo.com/sp) → Certificados.

Datos eléctricos			
Tensión de funcionamiento	M1BH, M1CH	[V DC]	24 +10/-15 %
Consumo de potencia	M1BH, M1CH	[W]	1,28
Grado de protección con caja tomacorriente			IP65 según IEC 60529 M1CH: IP65/IP67 según IEC 60529
Par de apriete máximo, caja tomacorriente M8x1	M1CH	[Nm]	0,4

### Materiales

Vista en sección

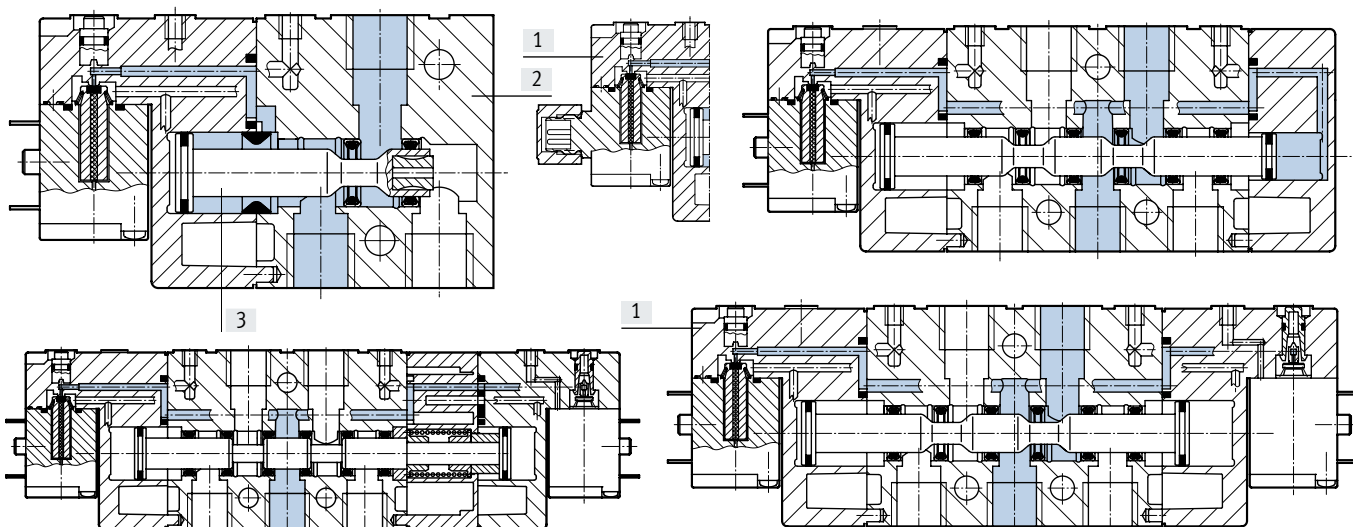

[1]	Tapa	PA
[2]	Cuerpo	Fundición inyectada de aluminio
[3]	Corredera del émbolo	Acero
-	Juntas	NBR
Nota sobre los materiales		En conformidad con la Directiva 2002/95/CE (RoHS)

Hoja de datos

Dimensiones, válvula de 3/2 vías

Descarga de datos CAD → [www.festo.com](http://www.festo.com)

CPE14-...-1/8

CPE14-...-QS-6

CPE14-...-QS-8

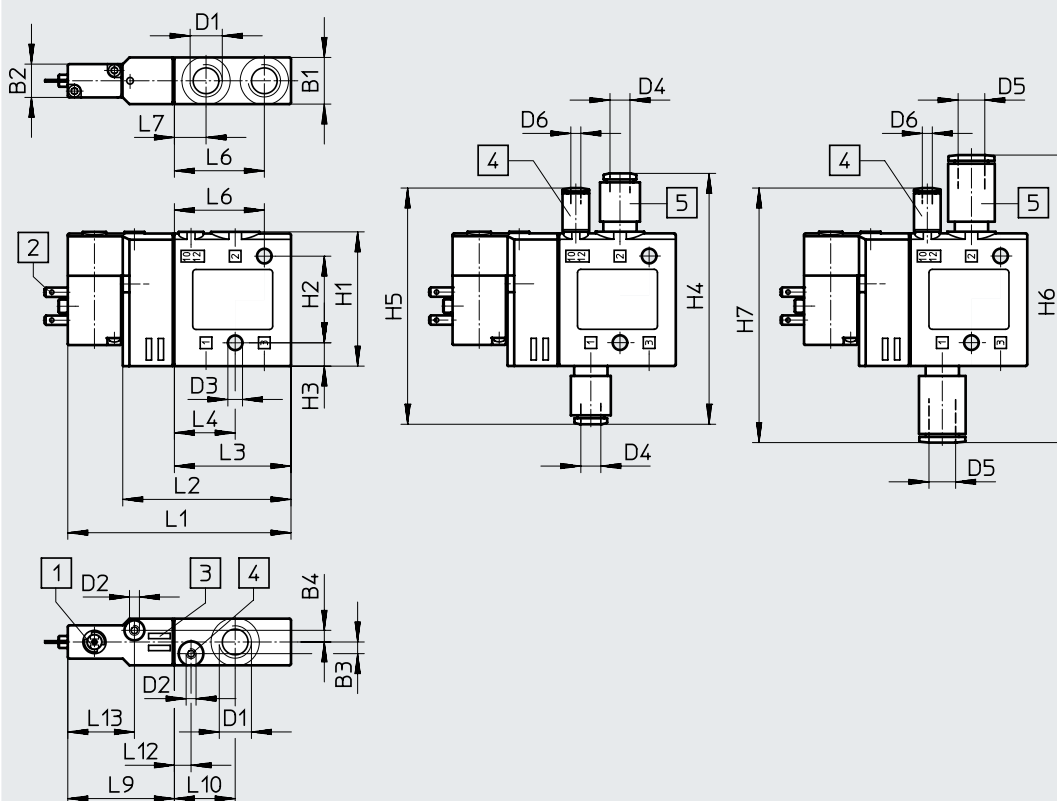

- [1] Accionamiento manual auxiliar
- [2] Lengüetas de enchufe, patrón de conexiones ZC
- [3] Espacio para placas de identificación
- [4] Conexión 10/12 para el suministro externo de aire de pilotaje
- [5] Racor rápido roscado QS

Código del producto	B1	B2	B3	B4	D1	D2	D3 ø	D4 ø	D5 ø	D6 ø	H1	H2	H3	H4	H5	H6	H7
CPE14-M1BH-3...	14	10	3,5	3,5	G1/8	M3	4,4	6	8	3	40,3	26	7	75,3	70,9	86,3	76,4

  

Código del producto	L1	L2	L3	L4	L6	L7	L9	L10	L12	L13
CPE14-M1BH-3...	67	50,5	35	18,3	27	9,5	32	18	5	20

Hoja de datos

Dimensiones válvula de 5/2 vías monoestable

Descarga de datos CAD → [www.festo.com](http://www.festo.com)

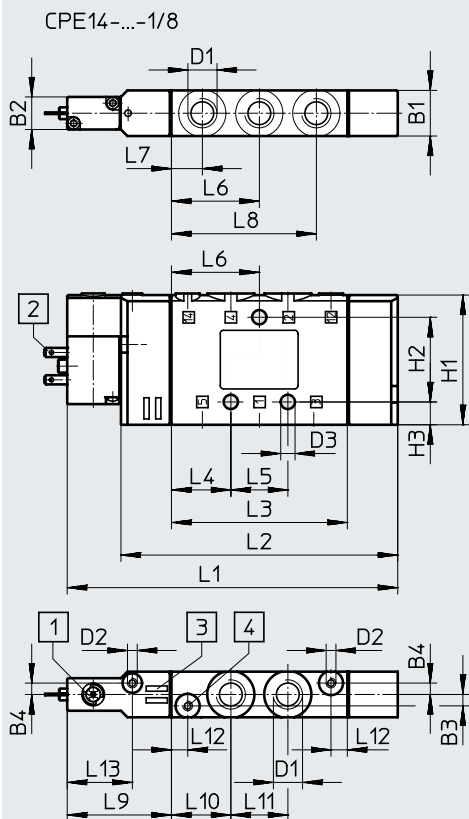

CPE14-...-QS-6

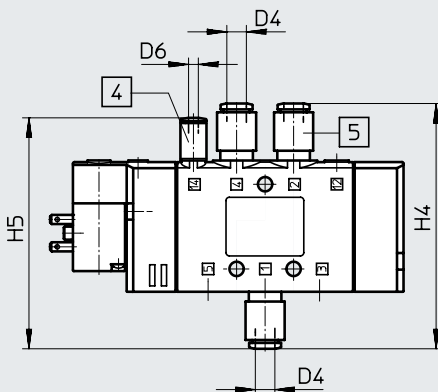

CPE14-...-QS-8

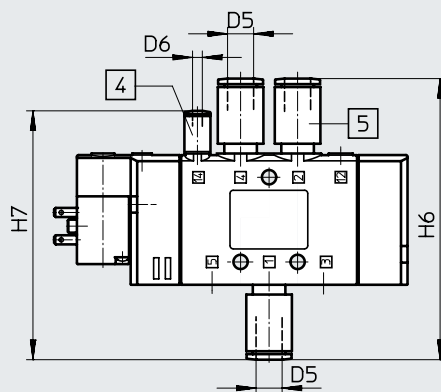

[1] Accionamiento manual auxiliar  
[2] Lengüetas de enchufe, patrón de conexiones ZC

[3] Espacio para placas de identificación

[4] Conexión 12/14 para el suministro externo de aire de pilotaje

[5] Racor rápido roscado QS

Código del producto	B1	B2	B3	B4	D1	D2	D3 ø	D4 ø	D5 ø	D6 ø	H1	H2	H3	H4	H5	H6	H7
CPE14-M1BH-5L...	14	10	3,5	3,5	G1/8	M3	4,4	6	8	3	40,3	26	7	75,3	70,9	86,3	76,4

Código del producto	L1	L2	L3	L4	L5	L6	L7	L8	L9	L10	L11	L12	L13
CPE14-M1BH-5L...	101,5	85	54	18,3	17,5	27	9,5	44,5	32	18,3	17,5	5	20

Hoja de datos

Dimensiones válvula de 5/2 vías biestable

Descarga de datos CAD → [www.festo.com](http://www.festo.com)

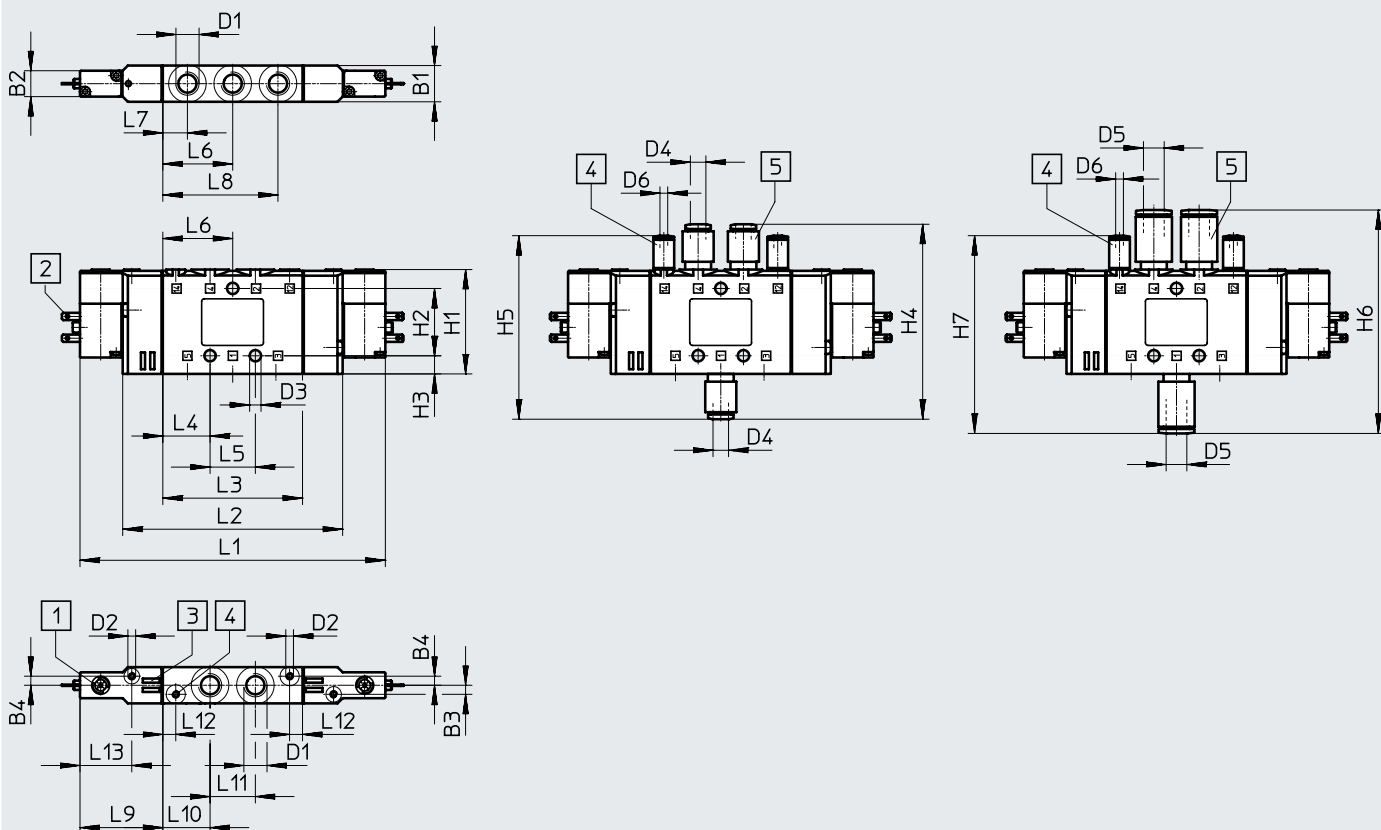

- [1] Accionamiento manual auxiliar sin enclavamiento, con reposición
- [2] Lengüetas de enchufe, patrón de conexiones ZC
- [3] Espacio para placas de identificación
- [4] Conexión 12/14 para el suministro externo de aire de pilotaje
- [5] Racor rápido roscado QS

Código del producto	B1	B2	B3	B4	D1	D2	D3 ø	D4 ø	D5 ø	D6 ø	H1	H2	H3	H4	H5	H6	H7
CPE14-...-5J-1/8	14	10	3,5	3,5	G1/8	M3	4,4	6	8	3	40,3	26	7	75,3	70,9	86,3	76,4

Código del producto	L1	L2	L3	L4	L5	L6	L7	L8	L9	L10	L11	L12	L13
CPE14-...-5J-1/8	118	85	54	18,3	17,5	27	9,5	44,5	32	18,3	17,5	5	20

Hoja de datos

Dimensiones, válvula de 5/3 vías

Descarga de datos CAD → [www.festo.com](http://www.festo.com)

CPE14-...-1/8

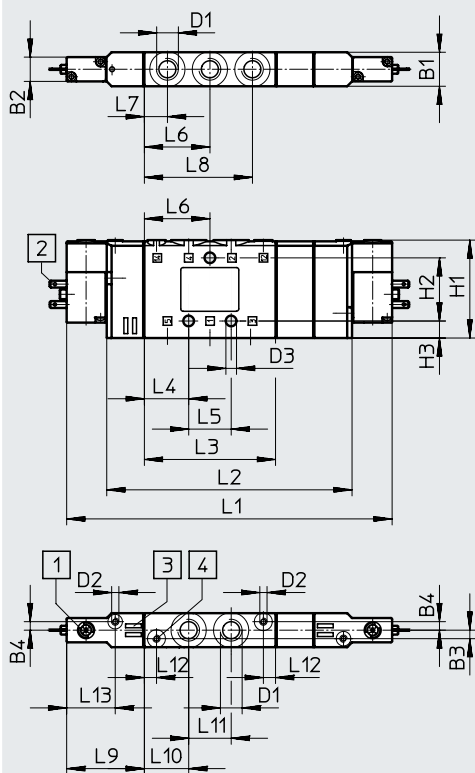

CPE14-...-QS-6

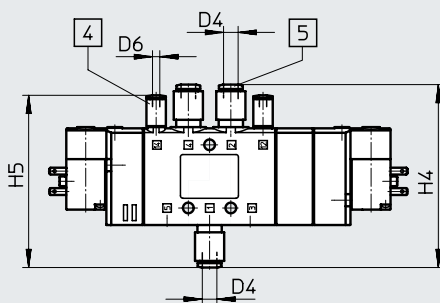

CPE14-...-QS-8

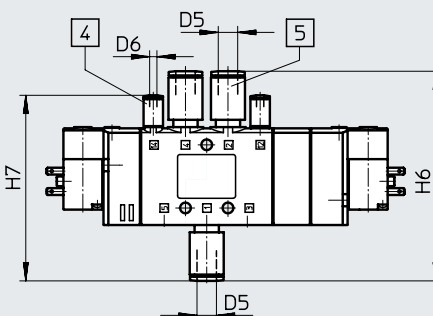

[1] Accionamiento manual auxiliar  
[2] Lengüetas de enchufe, patrón de conexiones ZC

[3] Espacio para placas de identificación

[4] Conexión 12/14 para el suministro externo de aire de pilotaje

[5] Racor rápido roscado QS

Código del producto	B1	B2	B3	B4	D1	D2	D3 ø	D4 ø	D5 ø	D6 ø	H1	H2	H3	H4	H5	H6	H7
CPE14-M1BH...-5]	14	10	3,5	3,5	G1/8	M3	4,4	6	8	3	40,3	26	7	75,3	70,9	86,3	76,4
CPE14-M1BH...-5/3																	

Código del producto	L1	L2	L3	L4	L5	L6	L7	L8	L9	L10	L11	L12	L13
CPE14-M1BH...-5]	118	85	46	18,3	17,5	27	9,5	44,5	32	18,3	17,5	5	20
CPE14-M1BH...-5/3	134	101											



Hoja de datos

Dimensiones electroválvulas con conector redondo M8x1

Descarga de datos CAD → [www.festo.com](http://www.festo.com)

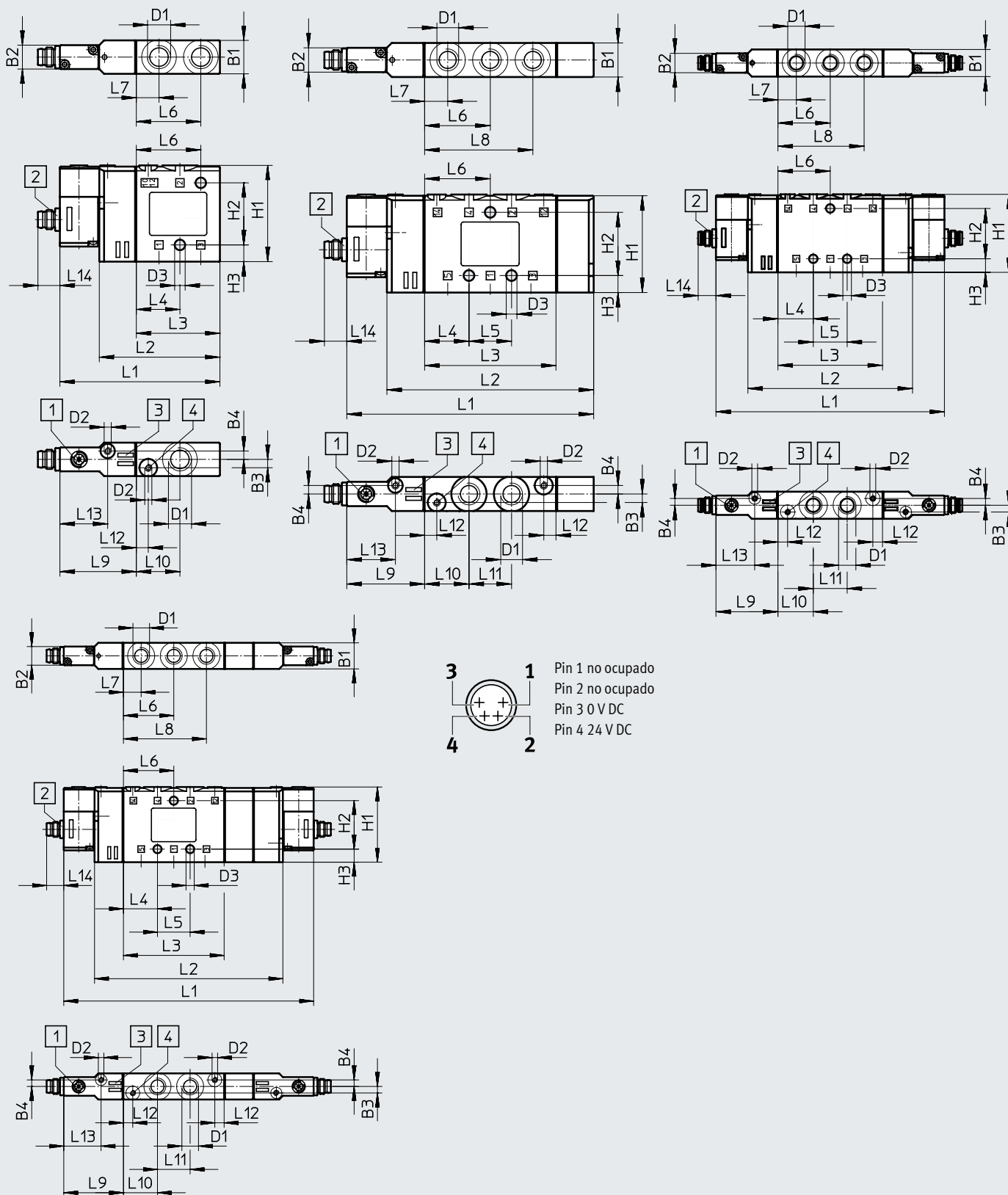

[1] Accionamiento manual auxiliar

[2] Conector M8x1

[3] Espacio para placas de identificación

[4] Conexión 12/14 para aire de pilotaje externo

Hoja de datos

Código del producto	B1	B2	B3	B4	D1	D2	D3 ∅	H1	H2	H3
CPE14-M1CH-3...	14	10	3,5	3,5	G1/8	M3	4,4	40,3	26	7
CPE14-M1CH-5L...								40,4		
CPE14-M1CH-5J...								40,3		
CPE14-M1BH-5J										
CPE14-M1BH-5/3										

Código del producto	L1	L2	L3	L4	L5	L6	L7	L8	L9	L10	L11	L12	L13	L14
CPE14-M1CH-3...	67	50,5	35	18,3	-	27	9,5	-	32	18,3	-	5	20	9,2
CPE14-M1CH-5L...	101,5	85	54		17,5			44,5			17,5			
CPE14-M1CH-5J...	118													
CPE14-M1BH-5J...														
CPE14-M1BH-5/3...	134	101												

## Referencias de pedido

Referencias de pedido							
Símbolo del circuito	Alimentación del aire de pilotaje	Conexión eléctrica	Tensión de funcionamiento	Conexión neumática	Peso [g]	Nº art.	Código del producto
<b>Válvula de 3/2 vías, normalmente cerrada</b>							
	Interna	Lengüetas de enchufe, patrón de conexiones ZC Conector M8x1	24 V DC	G1/8	60	196929	CPE14-M1BH-3GL-1/8
				QS-6	–	196887	CPE14-M1BH-3GL-QS-6
				QS-8	–	196888	CPE14-M1BH-3GL-QS-8
				G1/8	60	550247	CPE14-M1CH-3GL-1/8
<b>Válvula de 3/2 vías, normalmente abierta</b>							
	Interna	Lengüetas de enchufe, patrón de conexiones ZC Conector M8x1	24 V DC	G1/8	60	196931	CPE14-M1BH-3OL-1/8
				QS-6	–	196891	CPE14-M1BH-3OL-QS-6
				QS-8	–	196892	CPE14-M1BH-3OL-QS-8
				G1/8	60	550249	CPE14-M1CH-3OL-1/8
<b>Válvula de 3/2 vías, normalmente cerrada</b>							
	Externo	Lengüetas de enchufe, patrón de conexiones ZC Conector M8x1	24 V DC	G1/8	60	196930	CPE14-M1BH-3GLS-1/8
				QS-6	–	196889	CPE14-M1BH-3GLS-QS-6
				QS-8	–	196890	CPE14-M1BH-3GLS-QS-8
				G1/8	60	550248	CPE14-M1CH-3GLS-1/8
<b>Válvula de 3/2 vías, normalmente abierta</b>							
	Externo	Lengüetas de enchufe, patrón de conexiones ZC Conector M8x1	24 V DC	G1/8	60	196932	CPE14-M1BH-3OLS-1/8
				QS-6	–	196893	CPE14-M1BH-3OLS-QS-6
				QS-8	–	196894	CPE14-M1BH-3OLS-QS-8
				G1/8	60	550250	CPE14-M1CH-3OLS-1/8
<b>Válvula de 5/2 vías monoestable</b>							
	Interna	Lengüetas de enchufe, patrón de conexiones ZC Conector M8x1	24 V DC	G1/8	95	196941	CPE14-M1BH-5L-1/8
				QS-6	–	196911	CPE14-M1BH-5L-QS-6
				QS-8	–	196912	CPE14-M1BH-5L-QS-8
				G1/8	95	550237	CPE14-M1CH-5L-1/8
<b>Válvula biestable de 5/2 vías</b>							
	Interna	Lengüetas de enchufe, patrón de conexiones ZC Conector M8x1	24 V DC	G1/8	115	196939	CPE14-M1BH-5J-1/8
				QS-6	–	196907	CPE14-M1BH-5J-QS-6
				QS-8	–	196908	CPE14-M1BH-5J-QS-8
				G1/8	115	550239	CPE14-M1CH-5J-1/8
<b>Válvula de 5/2 vías monoestable</b>							
	Externo	Lengüetas de enchufe, patrón de conexiones ZC Conector M8x1	24 V DC	G1/8	95	196942	CPE14-M1BH-5LS-1/8
				QS-6	–	196913	CPE14-M1BH-5LS-QS-6
				QS-8	–	196914	CPE14-M1BH-5LS-QS-8
				G1/8	95	550238	CPE14-M1CH-5LS-1/8
<b>Válvula biestable de 5/2 vías</b>							
	Externo	Lengüetas de enchufe, patrón de conexiones ZC Conector M8x1	24 V DC	G1/8	115	196940	CPE14-M1BH-5JS-1/8
				QS-6	–	196909	CPE14-M1BH-5JS-QS-6
				QS-8	–	196910	CPE14-M1BH-5JS-QS-8
				G1/8	115	550240	CPE14-M1CH-5JS-1/8

## Referencias de pedido

Referencias de pedido							
Símbolo del circuito	Alimentación del aire de pilotaje	Conexión eléctrica	Tensión de funcionamiento	Conexión neumática	Peso [g]	Nº art.	Código del producto
<b>Válvula de 3 posiciones de 5/3 vías, normalmente cerrada</b>							
	Interna	Lengüetas de enchufe, patrón de conexiones ZC Conector M8x1	24 V DC	G1/8	120	<b>196937</b>	<b>CPE14-M1BH-5/3G-1/8</b>
				QS-6	-	<b>196903</b>	<b>CPE14-M1BH-5/3G-QS-6</b>
				QS-8	-	<b>196904</b>	<b>CPE14-M1BH-5/3G-QS-8</b>
				G1/8	120	<b>550241</b>	<b>CPE14-M1CH-5/3G-1/8</b>
<b>Válvula de 3 posiciones de 5/3 vías, normalmente sin presión</b>							
	Interna	Lengüetas de enchufe, patrón de conexiones ZC Conector M8x1	24 V DC	G1/8	120	<b>196935</b>	<b>CPE14-M1BH-5/3E-1/8</b>
				QS-6	-	<b>196899</b>	<b>CPE14-M1BH-5/3E-QS-6</b>
				QS-8	-	<b>196900</b>	<b>CPE14-M1BH-5/3E-QS-8</b>
				G1/8	120	<b>550243</b>	<b>CPE14-M1CH-5/3E-1/8</b>
<b>Válvula de 3 posiciones de 5/3 vías, normalmente abierta</b>							
	Interna	Lengüetas de enchufe, patrón de conexiones ZC Conector M8x1	24 V DC	G1/8	120	<b>196933</b>	<b>CPE14-M1BH-5/3B-1/8</b>
				QS-6	-	<b>196895</b>	<b>CPE14-M1BH-5/3B-QS-6</b>
				QS-8	-	<b>196896</b>	<b>CPE14-M1BH-5/3B-QS-8</b>
				G1/8	120	<b>550245</b>	<b>CPE14-M1CH-5/3B-1/8</b>
<b>Válvula de 3 posiciones de 5/3 vías, normalmente cerrada</b>							
	Externa	Lengüetas de enchufe, patrón de conexiones ZC Conector M8x1	24 V DC	G1/8	120	<b>196938</b>	<b>CPE14-M1BH-5/3GS-1/8</b>
				QS-6	-	<b>196905</b>	<b>CPE14-M1BH-5/3GS-QS-6</b>
				QS-8	-	<b>196906</b>	<b>CPE14-M1BH-5/3GS-QS-8</b>
				G1/8	120	<b>550242</b>	<b>CPE14-M1CH-5/3GS-1/8</b>
<b>Válvula de 3 posiciones de 5/3 vías, normalmente sin presión</b>							
	Externa	Lengüetas de enchufe, patrón de conexiones ZC Conector M8x1	24 V DC	G1/8	120	<b>196936</b>	<b>CPE14-M1BH-5/3ES-1/8</b>
				QS-6	-	<b>196901</b>	<b>CPE14-M1BH-5/3ES-QS-6</b>
				QS-8	-	<b>196902</b>	<b>CPE14-M1BH-5/3ES-QS-8</b>
				G1/8	120	<b>550244</b>	<b>CPE14-M1CH-5/3ES-1/8</b>
<b>Válvula de 3 posiciones de 5/3 vías, normalmente abierta</b>							
	Externa	Lengüetas de enchufe, patrón de conexiones ZC Conector M8x1	24 V DC	G1/8	120	<b>196934</b>	<b>CPE14-M1BH-5/3BS-1/8</b>
				QS-6	-	<b>196897</b>	<b>CPE14-M1BH-5/3BS-QS-6</b>
				QS-8	-	<b>196898</b>	<b>CPE14-M1BH-5/3BS-QS-8</b>
				G1/8	120	<b>550246</b>	<b>CPE14-M1CH-5/3BS-1/8</b>

## Hoja de datos – Bloque de conexión

### Bloque de conexión CPE...-PRS

Material:

Aleación de forja de aluminio

En conformidad con la Directiva

2002/95/CE (RoHS)

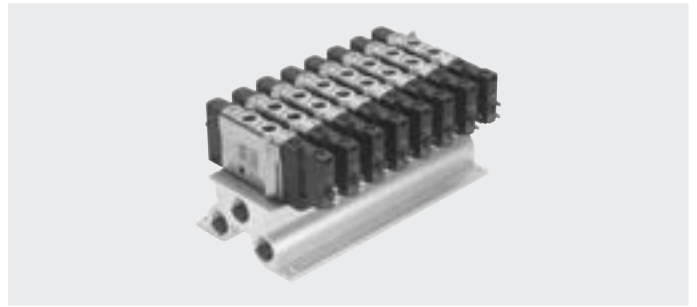

### Dimensiones, batería de patrón fijo, válvulas de 5/2 y 5/3 vías

Descarga de datos CAD → [www.festo.com](http://www.festo.com)

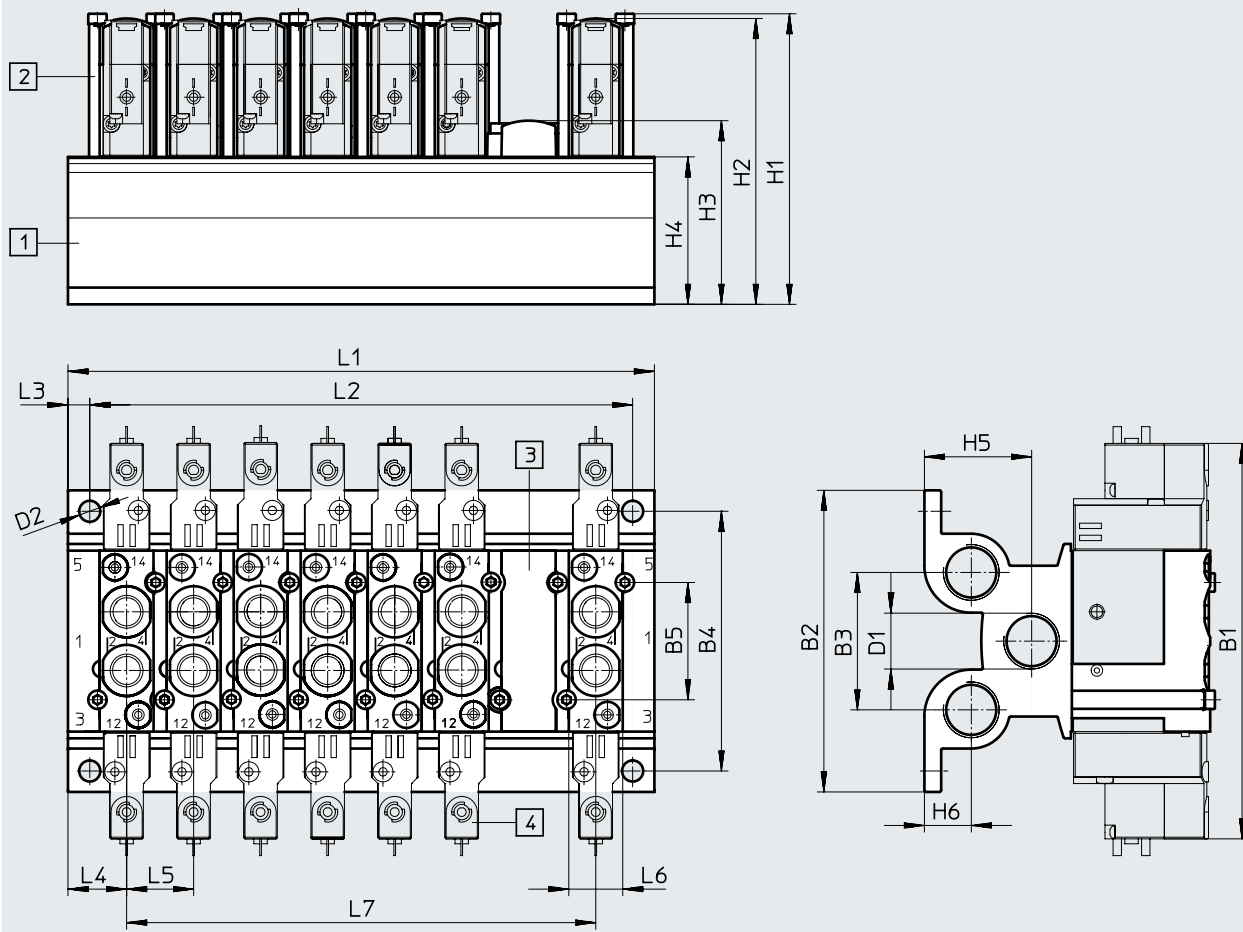

[1] Bloque de conexión  
Patrón uniforme de 16 mm

[2] Retenedor

[3] Placa ciega

[4] Válvulas

Código del producto	B1	B2	B3	B4	B5	D1	D2	H1	H2	H3	H4	H5	H6
CPE14-PRS...	118	90	41	77,5	35	G3/8	6,3	86,7	84,8	54,8	44	32	14

Código del producto	L1	L2	L3	L4	L5	L6	L7
CPE14-PRS...	35 + (n-1) x 20	L1 - 13 ± 0,1	6,5	17,5	20	17,4	(n-1) x 20

Referencias de pedido: bloque de conexión de patrón fijo

Referencias de pedido	Posiciones de válvula	CRC <sup>1)</sup>	Par de apriete máx. [Nm]	Peso [g]	Nº art.	Código del producto
<b>Bloque de conexión para válvulas de 5/2 y de 5/3 vías</b>						
	2	2	1,2	239	543830	CPE14-PRS-3/8-2
	3			326	543831	CPE14-PRS-3/8-3
	4			412	543832	CPE14-PRS-3/8-4
	5			498	543833	CPE14-PRS-3/8-5
	6			584	543834	CPE14-PRS-3/8-6
	7			671	543835	CPE14-PRS-3/8-7
	8			757	543836	CPE14-PRS-3/8-8
	9			843	543837	CPE14-PRS-3/8-9
	10			930	543838	CPE14-PRS-3/8-10

1) Más información en [www.festo.com/x/topic/kbk](http://www.festo.com/x/topic/kbk)

Referencias de pedido	Material	Nº art.	Código del producto
<b>Placa ciega para posición no ocupada</b>			
	PA	544480	CPE14-RP
<b>Kit de retenedores</b>			
	Retenedor: acero de alta aleación, inoxidable Tornillos: acero galvanizado Juntas: NBR	544395	CPE14-H5-SET

Referencias de pedido	Material	Nº art.	Código del producto
<b>Retenedor</b>			
	Retenedor: acero de alta aleación, inoxidable (envase con 50 unidades)	547046	CPE14-H5-50
<b>Tornillos</b>			
	Acero, galvanizado (envase con 100 unidades)	547049	M3x45-8.8-VS-100
<b>Juntas</b>			
	NBR (envase con 150 unidades)	547052	CPV14-VI-P.1/8-150

## Hoja de datos: bloque de conexión de patrón fijo

### Bloque de conexión

Para CPE14 3/2

#### Material:

Aleación de forja de aluminio  
En conformidad con la Directiva  
2002/95/CE (RoHS)

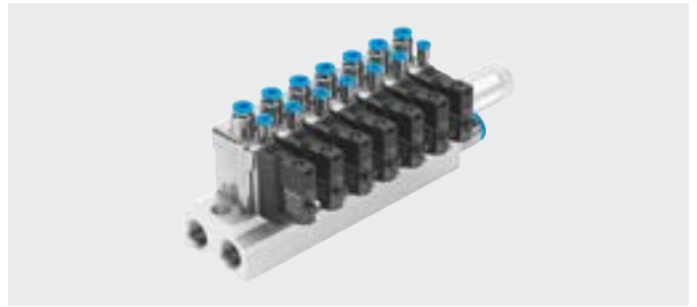

### Dimensiones para batería de patrón fijo 3/2

Descarga de datos CAD → [www.festo.com](http://www.festo.com)

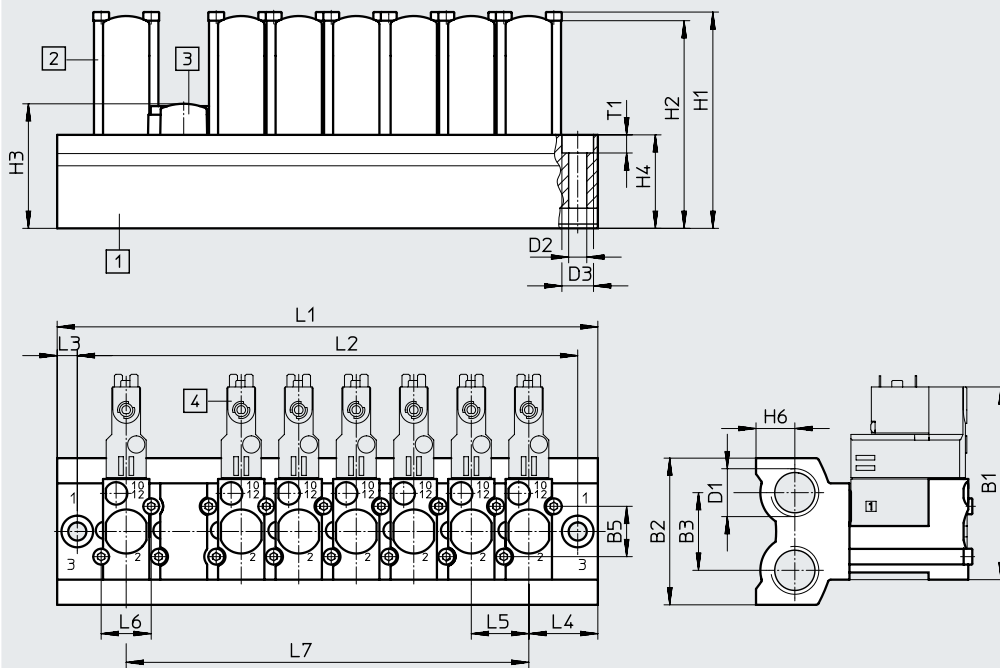

- [1] Bloque de conexión  
– Patrón uniforme de 20 mm
- [2] Retenedor
- [3] Placa ciega
- [4] Válvulas

Código del producto	B1	B2	B3	B5	D1	D2	D3	H1	H2	H3	H4	H6
CPE14-3/2-PRS...	67	51	27	17,5	G3/8	6,3	11	75,2	72,2	43,3	32,5	13,5

Código del producto	L1	L2	L3	L4	L5	L6	L7	T1
CPE14-3/2-PRS...	48 + (n-1) x 20	34 + (n-1) x 20	7	24	20	17,4	(n-1) x 20	6,3

Referencias de pedido: bloque de conexión de patrón fijo

Referencias de pedido	Posiciones de válvula	CRC <sup>1)</sup>	Par de apriete máx. para la fijación de la válvula [Nm]	Peso [g]	Nº art.	Código del producto
<b>Bloque de conexión para válvulas de 3/2 vías</b>						
	2	2	1,2	176	550559	CPE14-3/2-PRS-3/8-2
	3			228	550560	CPE14-3/2-PRS-3/8-3
	4			280	550561	CPE14-3/2-PRS-3/8-4
	5			332	550562	CPE14-3/2-PRS-3/8-5
	6			384	550563	CPE14-3/2-PRS-3/8-6
	7			436	550564	CPE14-3/2-PRS-3/8-7
	8			488	550565	CPE14-3/2-PRS-3/8-8
	9			540	550566	CPE14-3/2-PRS-3/8-9
	10			592	550567	CPE14-3/2-PRS-3/8-10

1) Más información en [www.festo.com/x/topic/kbk](http://www.festo.com/x/topic/kbk)

Referencias de pedido	Material	Nº art.	Código del producto
<b>Placa ciega</b>			
	PA	550581	CPE14-RP3
<b>Kit de retenedores</b>			
	Retenedor: acero de alta aleación, inoxidable Tornillos: acero galvanizado Juntas: NBR	550578	CPE14-H3-SET

Referencias de pedido	Material	Nº art.	Código del producto
<b>Retenedor</b>			
	Retenedor: acero de alta aleación, inoxidable (envase con 50 unidades)	551491	CPE14-H3-50
<b>Tornillos</b>			
	Acero, galvanizado (envase con 100 unidades)	547049	M3x45-8.8-VS-100
<b>Juntas</b>			
	NBR (envase con 150 unidades)	547052	CPV14-VI-P.1/8-150



## Hoja de datos: batería modular

### Bloque para montaje en batería modular

Para CPE14 5/2 y 5/3

Material:  
PA reforzada

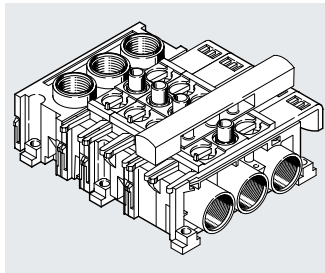

### Dimensiones: bloque para montaje en batería modular

Descarga de datos CAD → [www.festo.com](http://www.festo.com)

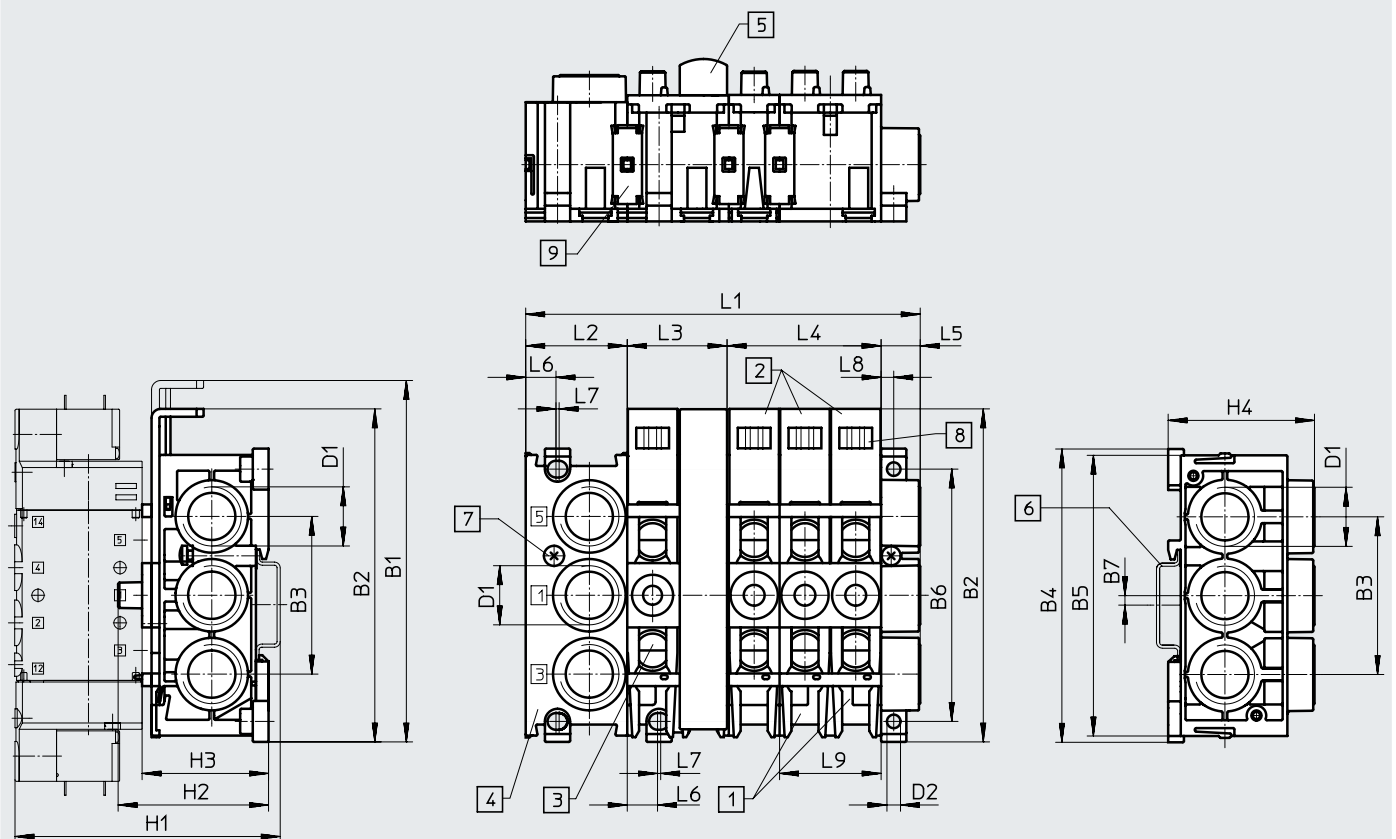

- [1] Bloque de conexión CPE...-PRSG...-2 para 2 válvulas
- [2] Bloque de conexión CPE...-PRSG...-3 para 3 válvulas
- [3] Bloque de ampliación CPE...-PRSE...-2 para 2 válvulas
- [4] Bloque final CPE...-PRS-EP
- [5] Placa ciega CPE...-PRSB
- [6] Carril H conforme con EN 50002 para la fijación
- [7] Tornillo prisionero para carril H
- [8] Espacio para placas de identificación tipo IBS 6 x 10
- [9] Pieza de conexión

Tamaño	B1	B2	B3	B4	B5	B6	B7	D1	D2 ∅	H1	H2	H3	H4
CPE14	114,6	105,6	50	93	89	80	3	G3/8	4,3	~84	~48	~40	46,4

Tamaño	L1 <sup>1)</sup>			L2	L3	L4	L5	L6	L7	L8	L9
CPE14	32+(nx16)+12,4			32	32	48	12,4	10,1	-	4	32

1) n = Cantidad de posiciones de válvulas

## Hoja de datos: batería modular

Combinaciones posibles Número de posiciones de válvula	Una zona de presión	Dos zonas de presión	
		Variante 1	Variante 2
2	1x CPE...-PRSG-2	–	–
3	1x CPE...-PRSG-3	–	–
4	1x CPE...-PRSGO-2 1x CPE...-PRSE-2	1x CPE...-PRSG-2 1x CPE...-PRSEO-2 1x CPE...-PRS-EP	–
5	1x CPE...-PRSGO-3 1x CPE...-PRSE-2	1x CPE...-PRSG-3 1x CPE...-PRSEO-2 1x CPE...-PRS-EP	–
6	1x CPE...-PRSGO-2 1x CPE...-PRSEO-2 1x CPE...-PRSE-2	1x CPE...-PRSG-2 2x CPE...-PRSEO-2 1x CPE...-PRS-EP	1x CPE...-PRSGO-2 1x CPE...-PRSE-2 1x CPE...-PRSEO-2 1x CPE...-PRS-EP
7	1x CPE...-PRSGO-3 2x CPE...-PRSEO-2 1x CPE...-PRS-EP	1x CPE...-PRSG-3 2x CPE...-PRSEO-2 1x CPE...-PRS-EP	1x CPE...-PRSGO-3 1x CPE...-PRSE-2 1x CPE...-PRSEO-2 1x CPE...-PRS-EP
8	1x CPE...-PRSGO-2 3x CPE...-PRSEO-2 1x CPE...-PRS-EP	1x CPE...-PRSG-2 3x CPE...-PRSEO-2 1x CPE...-PRS-EP	1x CPE...-PRSGO-2 1x CPE...-PRSE-2 2x CPE...-PRSEO-2 1x CPE...-PRS-EP
9	1x CPE...-PRSGO-3 3x CPE...-PRSEO-2 1x CPE...-PRS-EP	1x CPE...-PRSG-3 3x CPE...-PRSEO-2 1x CPE...-PRS-EP	1x CPE...-PRSGO-3 1x CPE...-PRSE-2 2x CPE...-PRSEO-2 1x CPE...-PRS-EP
10	1x CPE...-PRSGO-2 4x CPE...-PRSEO-2 1x CPE...-PRS-EP	1x CPE...-PRSG-2 4x CPE...-PRSEO-2 1x CPE...-PRS-EP	1x CPE...-PRSGO-2 1x CPE...-PRSE-2 3x CPE...-PRSEO-2 1x CPE...-PRS-EP
11	1x CPE...-PRSGO-3 4x CPE...-PRSEO-2 1x CPE...-PRS-EP	1x CPE...-PRSG-3 4x CPE...-PRSEO-2 1x CPE...-PRS-EP	1x CPE...-PRSGO-3 1x CPE...-PRSE-2 3x CPE...-PRSEO-2 1x CPE...-PRS-EP
12	1x CPE...-PRSGO-2 5x CPE...-PRSEO-2 1x CPE...-PRS-EP	1x CPE...-PRSG-2 5x CPE...-PRSEO-2 1x CPE...-PRS-EP	1x CPE...-PRSGO-2 1x CPE...-PRSE-2 4x CPE...-PRSEO-2 1x CPE...-PRS-EP

 **Nota**

Como máximo hay 6 posiciones de válvula por cada conexión de alimentación de aire. Utilizar bloques de conexión de válvulas únicamente en combinación con válvulas de 5/2 y 5/3 vías.

Referencias de pedido: batería modular

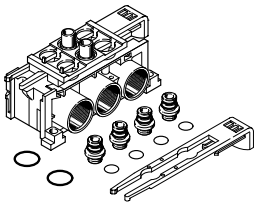
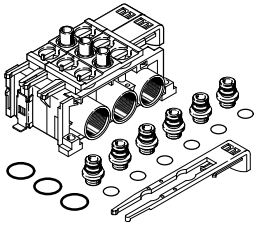
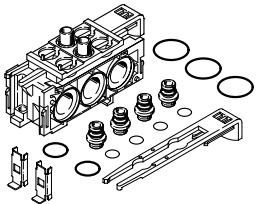
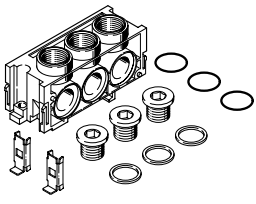
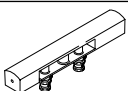
Referencias de pedido	Conexión 1, 3, 5	Canales PRS	Peso [g]	Nº art.	Código del producto
<b>Bloque de conexión PRSG para 2 válvulas</b>					
	G3/8	Cerrado	95	<b>164965</b>	<b>CPE14-PRSG-2</b>
	G3/8	Abierta	95	<b>187829</b>	<b>CPE14-PRSGO-2</b>
<b>Bloque de conexión PRSG para 3 válvulas</b>					
	G3/8	Cerrado	130	<b>187824</b>	<b>CPE14-PRSG-3</b>
	G3/8	Abierta	130	<b>187820</b>	<b>CPE14-PRSGO-3</b>
<b>Bloque de conexión PRSE para 2 válvulas</b>					
	–	Cerrado	85	<b>164967</b>	<b>CPE14-PRSE-2</b>
	–	Abierta	85	<b>187830</b>	<b>CPE14-PRSEO-2</b>
<b>Placa final para batería</b>					
	G3/8	–	80	<b>164969</b>	<b>CPE14-PRS-EP</b>
<b>Placa ciega para posición no ocupada</b>					
	–	–	15	<b>164968</b>	<b>CPE14-PRSB</b>

## Códigos del producto

001	Serie
<b>CPE</b>	Electroválvula, Compact Performance
002	Anchura
<b>18</b>	18 mm
003	Tensión nominal de funcionamiento
	Sin
<b>M1</b>	24 V DC
<b>M2</b>	110 V AC
<b>M3</b>	230 V AC
004	Conexión eléctrica
<b>H</b>	Patrón de conexiones ZC
<b>P1</b>	Interfaz para válvula piloto de 15 mm de tamaño según ISO 15218 (CNOMO)

005	Función de la válvula
<b>5L</b>	Válvula de 5/2 vías, monoestable
<b>5J</b>	Válvula de 5/2 vías, biestable
<b>3GL</b>	Válvula de 3/2 vías, normalmente cerrada
<b>3OL</b>	Válvula de 3/2 vías, normalmente abierta
<b>5/3G</b>	Válvula de 5/3 vías, centro cerrado
<b>5/3E</b>	Válvula de 5/3 vías, centro a descarga
<b>5/3B</b>	Válvula de 5/3 vías, centro a presión
006	Aire de pilotaje
	Interno
<b>S</b>	Externo
007	Conexión neumática
<b>1/4</b>	G1/4
<b>QS-8</b>	Racor de conexión de 8 mm
<b>QS-10</b>	Racor de conexión de 10 mm

## Hoja de datos

Funciones:  
 3/2G, 3/2O,  
 5/2 monoestable,  
 5/2, válvula biestable  
 5/3G, 5/3B, 5/3E

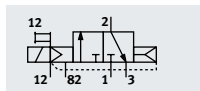

3/2G con alimentación externa de aire de pilotaje,  
 Normalmente cerrada

- - Ancho de 18 mm
- - Caudal  
850 ... 1500 l/min
- - Tensión con  
válvulas completas  
24 V DC, 110, 230 V AC  
Válvulas básicas  
12, 24 V DC, 24, 110,  
230 V AC

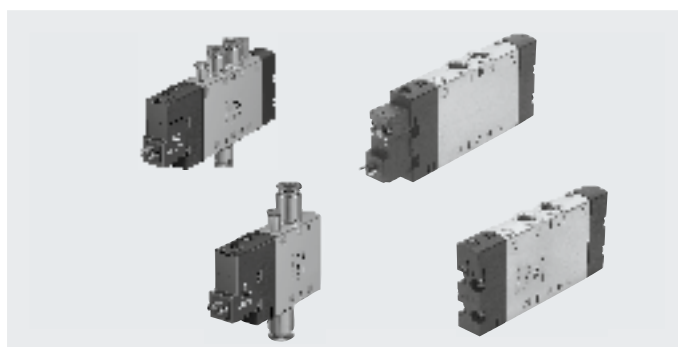

Especificaciones técnicas generales		3/2		5/2		5/3			
Función de la válvula									
Posición de reposo		G <sup>1)</sup>	O <sup>2)</sup>	-	-	G <sup>1)</sup>	B <sup>2)</sup>	E <sup>3)</sup>	
Estabilidad de memoria		Monoestable			Biestable		Monoestable		
Tipo de reposición: muelle neumático		Sí			-		No		
Tipo de reposición: muelle mecánico		No			-		Sí		
Forma constructiva		Corredera del émbolo							
Junta		Blanda							
Superposición		Superposición positiva							
Tipo de accionamiento		Eléctrico							
Tipo de control		Servopilotado							
Interfaz de servopilotaje		Conforme con ISO 15218 o sin válvula servopilotada integrada							
Alimentación del aire de pilotaje		Interna o externa							
Sentido de flujo		-		Reversible con alimentación externa del aire de pilotaje					
Función de escape		-		Estrangulable					
Accionamiento manual auxiliar		Sin enclavamiento, mediante accesorios con enclavamiento							
Tipo de fijación		Con taladros pasantes							
Posición de montaje		Indistinta							
Conexión neumática	1, 2, 4	Unión roscada: G1/4, conexión QS: $\varnothing$ 8 o $\varnothing$ 10 mm							
	3, 5	Unión roscada: G1/4							
	12, 14	Unión roscada: M5, conexión QS: $\varnothing$ 4 mm							
	82, 84	Unión roscada: M5							
Diámetro nominal	[mm]	8							
Caudal nominal normal	G1/4	[l/min]	1300		1300		1450	1200	1300
	QS8	[l/min]	850					780	
	QS10	[l/min]	1000				1050	1000	
Tiempo de conmutación	Conexión/ desconexión	[ms]	2 8/18, 3 6/30 <sup>5)</sup>		2 6/20, 3 2/30 <sup>5)</sup>		-		2 0/38, 2 0/34 <sup>5)</sup>
	Conmutación	[ms]	-				13, 15 <sup>5)</sup>		-
Tiempo de utilización	[%]	100							
Ancho	[mm]	18							
Conforme a la norma		En la conexión de la válvula servopilotada ISO 15218							
Clase de resistencia a la corrosión CRC <sup>4)</sup>		2							
Marcado CE (véase la declaración de conformidad) <sup>6)</sup>		Según la Directiva de baja tensión de la UE <sup>7)</sup>							
Marcado UKCA (véase la declaración de conformidad) <sup>6)</sup>		Según la normativa sobre utillaje eléctrico del Reino Unido <sup>7)</sup>							

1) G = normalmente cerrada  
 2) O, B = normalmente abierta  
 3) E = normalmente sin presión  
 4) Más información en [www.festo.com/x/topic/kbk](http://www.festo.com/x/topic/kbk)  
 5) Tiempo de conmutación de la válvula básica  
 6) Consulte el ámbito de aplicación en la declaración de conformidad: [www.festo.com/catalogue/...](http://www.festo.com/catalogue/...) → Support/Downloads.  
 En caso de existir limitaciones de utilización de los equipos en zonas residenciales, comerciales e industriales, así como en empresas pequeñas, es posible que deban adoptarse medidas adicionales para reducir la emisión de interferencias.  
 7) Solo para CPE18-M2H... y CPE18-M3H...

## Hoja de datos

Condiciones de funcionamiento y del entorno		3/2	5/2 monoestable	5/2 biestable	5/3
Función de la válvula					
Fluido de funcionamiento		Aire comprimido según ISO 8573-1:2010 [7:4:4]			
Fluido de mando		Aire comprimido según ISO 8573-1:2010 [7:4:4]			
Nota sobre el fluido de funcionamiento/mando		Puede funcionar con aire comprimido lubricado (posteriormente siempre deberá funcionar con aire lubricado)			
Presión de funcionamiento	Alimentación interna del aire de pilotaje	[bar]	2,5 ... 10	2 ... 10	2,5 ... 10
	Alimentación externa del aire de pilotaje	[MPa] [bar]	-0,09 ... 1 -0,9 ... 10		
Presión de mando		[MPa]	0,25 ... 1	0,2 ... 1	0,25 ... 1
		[bar]	2,5 ... 10	2 ... 10	2,5 ... 10
Temperatura ambiente		[°C]	-5 ... +50		
Temperatura del medio		[°C]	-5 ... +50		
Certificación de electroválvulas		c UL us - Recognized (OL)			
Clasificación marítima <sup>1)</sup>		Véase el certificado			
Organismo que expide el certificado		DNV-TAA000032X UL MH19482			

1) Más información en [www.festo.com/sp](http://www.festo.com/sp) → Certificados.

## Datos eléctricos

Tensión de funcionamiento	M1H	[V DC]	24 +10/-15 %
	M2H	[V AC]	110 ±10 % para 50 ... 60 Hz
	M3H	[V AC]	230 ±10 % para 50 ... 60 Hz
Consumo de potencia	M1H	[W]	1,5
	M2H, M3H	[VA]	Excitación: 3, retención: 2,4
Grado de protección con caja tomacorriente			IP65 según IEC 60529

## Materiales

Vista en sección

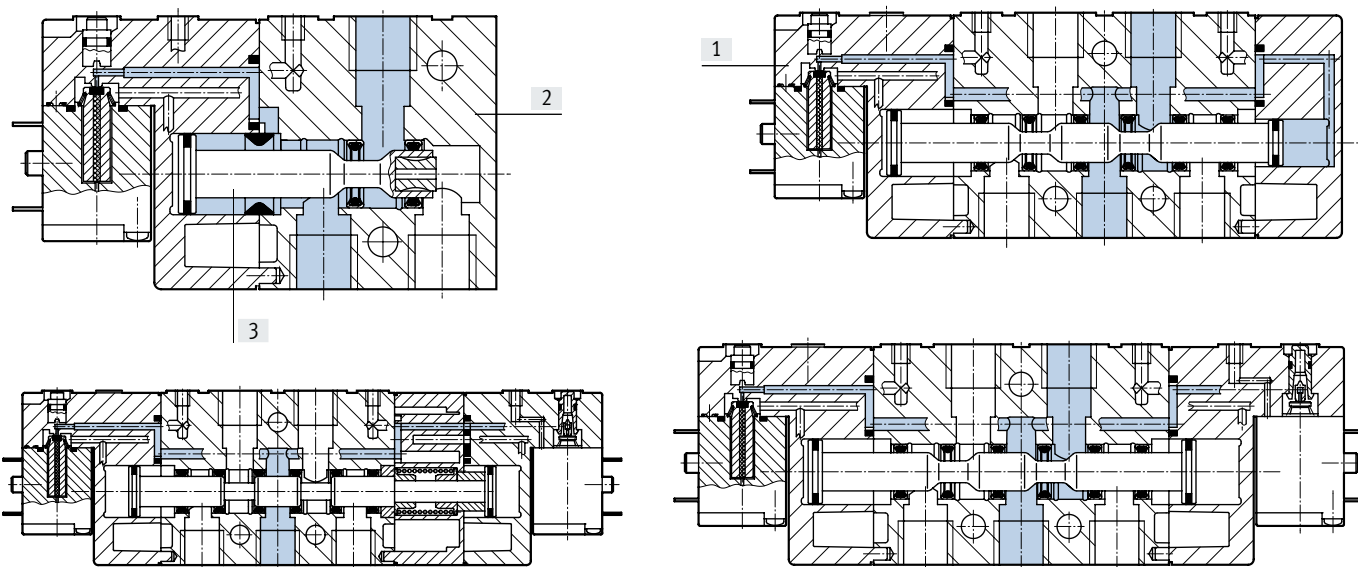

[1]	Tapa	PA
[2]	Cuerpo	Fundición inyectada de aluminio
[3]	Corredera del émbolo	Acero
-	Juntas	NBR
Nota sobre los materiales		En conformidad con la Directiva 2002/95/CE (RoHS)

Hoja de datos

Dimensiones, válvula de 3/2 vías

Descarga de datos CAD → [www.festo.com](http://www.festo.com)

CPE18-...-1/4

CPE18-...-QS-8

CPE18-...-QS-10

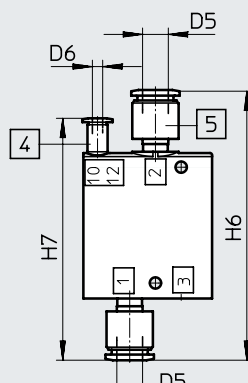
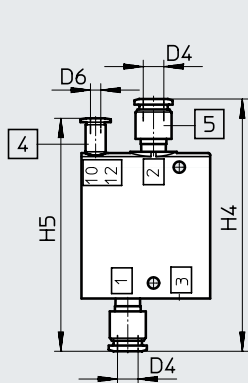
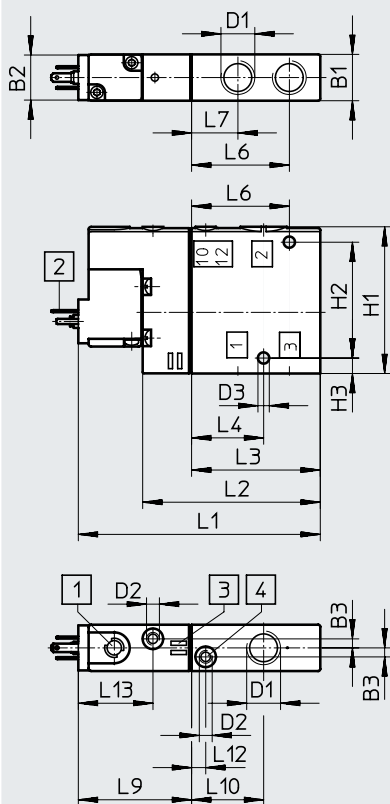

- [1] Accionamiento manual auxiliar
- [2] Conector forma C, conforme con EN 175301-803
- [3] Espacio para placas de identificación
- [4] Conexión 10/12 para el suministro externo de aire de pilotaje
- [5] Racor rápido roscado QS

Código del producto	B1	B2	B3	D1	D2	D3 ∅	D4 ∅	D5 ∅	D6 ∅	H1	H2	H3	H4	H5	H6	H7
CPE18-M1H-3...	18	17,5	3,5	G1/4	M5	4,4	8	10	4	57	45	6	98	90,5	105	94

Código del producto	L1	L2	L3	L4	L6	L7	L9	L10	L12	L13
CPE18-M1H-3...	94	69	50	28	38	18	44	28	5,5	29

Hoja de datos

Dimensiones válvula de 5/2 vías monoestable

Descarga de datos CAD → [www.festo.com](http://www.festo.com)

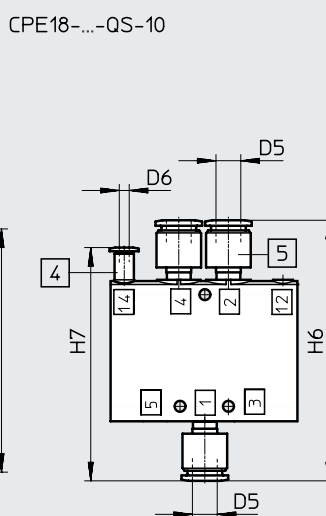
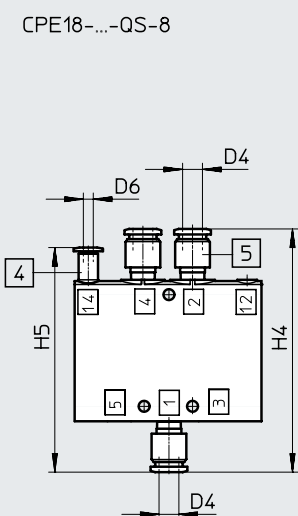
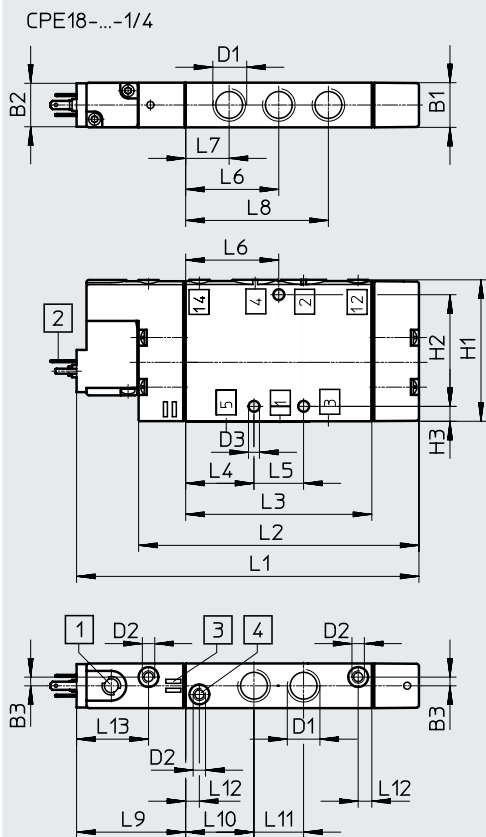

- [1] Accionamiento manual auxiliar
- [2] Conector forma C, conforme con EN 175301-803
- [3] Espacio para placas de identificación
- [4] Conexión 12/14 para el suministro externo de aire de pilotaje
- [5] Racor rápido roscado QS

Código del producto	B1	B2	B3	D1	D2	D3 ∅	D4 ∅	D5 ∅	D6 ∅	H1	H2	H3	H4	H5	H6	H7
CPE18-M1H-5...	18	17,5	3,5	G1/4	M5	4,4	8	10	4	57	45	6	98	90,5	105	94

Código del producto	L1	L2	L3	L4	L5	L6	L7	L8	L9	L10	L11	L12	L13
CPE18-M1H-5...	138	113	75	27,5	20	37,5	17,5	57,5	44	27,5	20	5,5	29



Hoja de datos

Dimensiones válvula de 5/2 vías, electroválvula biestable

Descarga de datos CAD → [www.festo.com](http://www.festo.com)

CPE18-...-1/4

CPE18-...-QS-8

CPE18-...-QS-10

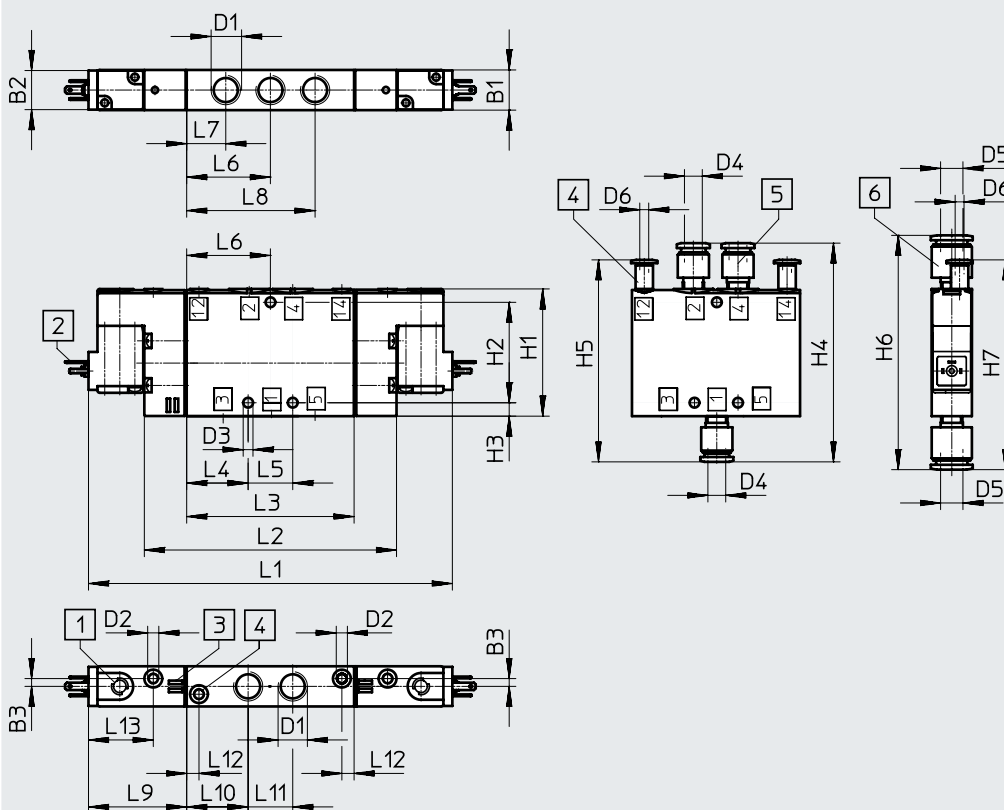

- [1] Accionamiento manual auxiliar
- [2] Conector forma C, conforme con EN 175301-803
- [3] Espacio para placas de identificación
- [4] Conexión 12/14 para el suministro externo de aire de pilotaje
- [5]/[6] Racor rápido roscado QS

Código del producto	B1	B2	B3	D1	D2	D3	D4	D5	D6	H1	H2	H3	H4	H5	H6	H7
CPE18-...-5J-1/4	18	17,5	3,5	G1/4	M5	4,4	8	10	4	57	45	6	98	90,5	105	94

Código del producto	L1	L2	L3	L4	L5	L6	L7	L8	L9	L10	L11	L12	L13
CPE18-...-5J-1/4	163	113	75	27,5	20	37,5	17,5	57,5	44	27,5	20	5,5	29

Hoja de datos

Dimensiones, válvula de 5/3 vías

Descarga de datos CAD → [www.festo.com](http://www.festo.com)

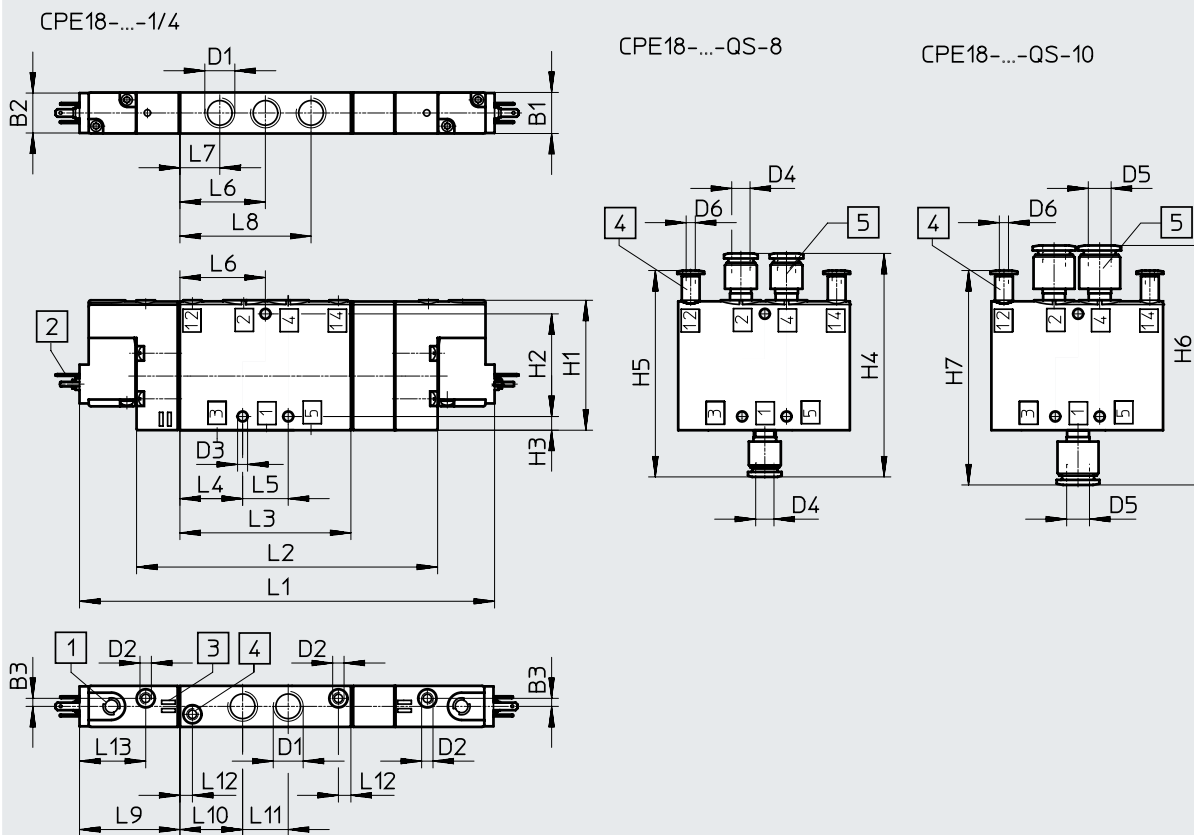

- [1] Accionamiento manual auxiliar
- [2] Conector forma C, conforme con EN 175301-803
- [3] Espacio para placas de identificación
- [4] Conexión 12/14 para el suministro externo de aire de pilotaje
- [5] Racor rápido roscado QS

Código del producto	B1	B2	B3	D1	D2	D3 ∅	D4 ∅	D5 ∅	D6 ∅	H1	H2	H3	H4	H5	H6	H7
CPE18-M1H...-5L	18	17,5	3,5	G1/4	M5	4,4	8	10	4	57	45	6	98	90,5	105	94
CPE18-M1H...-5/3																

Código del producto	L1	L2	L3	L4	L5	L6	L7	L8	L9	L10	L11	L12	L13
CPE18-M1H...-5J	163	113	75	27,5	20	37,5	17,5	57,5	44	27,5	20	5,5	29
CPE18-M1H...-5/3	182	132											

## Referencias de pedido

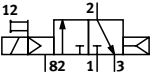
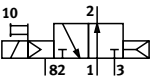
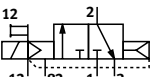
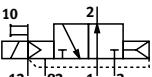
Referencias de pedido: válvula de 3/2 vías						
Símbolo del circuito	Alimentación del aire de pilotaje	Tensión	Conexión neumática	Peso [g]	Nº art.	Código del producto
<b>Normalmente cerrada</b>						
	Interna	24 V DC	G1/4	150	163141	CPE18-M1H-3GL-1/4
			QS-8	-	163149	CPE18-M1H-3GL-QS-8
			QS-10	-	163157	CPE18-M1H-3GL-QS-10
		110 V AC	G1/4	150	163761	CPE18-M2H-3GL-1/4
			QS-8	-	163769	CPE18-M2H-3GL-QS-8
			QS-10	-	163777	CPE18-M2H-3GL-QS-10
		230 V AC	G1/4	150	163785	CPE18-M3H-3GL-1/4
			QS-8	-	163793	CPE18-M3H-3GL-QS-8
			QS-10	-	163801	CPE18-M3H-3GL-QS-10
<b>Normalmente abierta</b>						
	Interna	24 V DC	G1/4	150	163140	CPE18-M1H-3OL-1/4
			QS-8	-	163148	CPE18-M1H-3OL-QS-8
			QS-10	-	163156	CPE18-M1H-3OL-QS-10
		110 V AC	G1/4	150	163760	CPE18-M2H-3OL-1/4
			QS-8	-	163768	CPE18-M2H-3OL-QS-8
			QS-10	-	163776	CPE18-M2H-3OL-QS-10
		230 V AC	G1/4	150	163784	CPE18-M3H-3OL-1/4
			QS-8	-	163792	CPE18-M3H-3OL-QS-8
			QS-10	-	163800	CPE18-M3H-3OL-QS-10
<b>Normalmente cerrada</b>						
	Externo	24 V DC	G1/4	150	163145	CPE18-M1H-3GLS-1/4
			QS-8	-	163153	CPE18-M1H-3GLS-QS-8
			QS-10	-	163161	CPE18-M1H-3GLS-QS-10
		110 V AC	G1/4	150	163765	CPE18-M2H-3GLS-1/4
			QS-8	-	163773	CPE18-M2H-3GLS-QS-8
			QS-10	-	163781	CPE18-M2H-3GLS-QS-10
		230 V AC	G1/4	150	163789	CPE18-M3H-3GLS-1/4
			QS-8	-	163797	CPE18-M3H-3GLS-QS-8
			QS-10	-	163805	CPE18-M3H-3GLS-QS-10
<b>Normalmente abierta</b>						
	Externo	24 V DC	G1/4	150	163144	CPE18-M1H-3OLS-1/4
			QS-8	-	163152	CPE18-M1H-3OLS-QS-8
			QS-10	-	163160	CPE18-M1H-3OLS-QS-10
		110 V AC	G1/4	150	163764	CPE18-M2H-3OLS-1/4
			QS-8	-	163772	CPE18-M2H-3OLS-QS-8
			QS-10	-	163780	CPE18-M2H-3OLS-QS-10
		230 V AC	G1/4	150	163788	CPE18-M3H-3OLS-1/4
			QS-8	-	163796	CPE18-M3H-3OLS-QS-8
			QS-10	-	163804	CPE18-M3H-3OLS-QS-10

## Referencias de pedido

Referencias de pedido: válvula de 5/2 vías							
Símbolo del circuito	Alimentación del aire de pilotaje	Tensión	Conexión neumática	Peso [g]	Nº art.	Código del producto	
<b>Válvula de 5/2 vías monoestable</b>							
	Interna	24 V DC	G1/4	220	163142	CPE18-M1H-5L-1/4	
			QS-8	-	163150	CPE18-M1H-5L-QS-8	
			QS-10	-	163158	CPE18-M1H-5L-QS-10	
		110 V AC		G1/4	220	163762	CPE18-M2H-5L-1/4
				QS-8	-	163770	CPE18-M2H-5L-QS-8
				QS-10	-	163778	CPE18-M2H-5L-QS-10
		230 V AC		G1/4	220	163786	CPE18-M3H-5L-1/4
				QS-8	-	163794	CPE18-M3H-5L-QS-8
				QS-10	-	163802	CPE18-M3H-5L-QS-10
<b>Válvula biestable de 5/2 vías</b>							
	Interna	24 V DC	G1/4	270	163143	CPE18-M1H-5J-1/4	
			QS-8	-	163151	CPE18-M1H-5J-QS-8	
			QS-10	-	163159	CPE18-M1H-5J-QS-10	
		110 V AC		G1/4	270	163763	CPE18-M2H-5J-1/4
				QS-8	-	163771	CPE18-M2H-5J-QS-8
				QS-10	-	163779	CPE18-M2H-5J-QS-10
		230 V AC		G1/4	270	163787	CPE18-M3H-5J-1/4
				QS-8	-	163795	CPE18-M3H-5J-QS-8
				QS-10	-	163803	CPE18-M3H-5J-QS-10
<b>Válvula de 5/2 vías monoestable</b>							
	Externo	24 V DC	G1/4	220	163146	CPE18-M1H-5LS-1/4	
			QS-8	-	163154	CPE18-M1H-5LS-QS-8	
			QS-10	-	163162	CPE18-M1H-5LS-QS-10	
		110 V AC		G1/4	220	163766	CPE18-M2H-5LS-1/4
				QS-8	-	163774	CPE18-M2H-5LS-QS-8
				QS-10	-	163782	CPE18-M2H-5LS-QS-10
		230 V AC		G1/4	220	163790	CPE18-M3H-5LS-1/4
				QS-8	-	163798	CPE18-M3H-5LS-QS-8
				QS-10	-	163806	CPE18-M3H-5LS-QS-10
<b>Válvula biestable de 5/2 vías</b>							
	Externo	24 V DC	G1/4	270	163147	CPE18-M1H-5JS-1/4	
			QS-8	-	163155	CPE18-M1H-5JS-QS-8	
			QS-10	-	163163	CPE18-M1H-5JS-QS-10	
		110 V AC		G1/4	270	163767	CPE18-M2H-5JS-1/4
				QS-8	-	163775	CPE18-M2H-5JS-QS-8
				QS-10	-	163783	CPE18-M2H-5JS-QS-10
		230 V AC		G1/4	270	163791	CPE18-M3H-5JS-1/4
				QS-8	-	163799	CPE18-M3H-5JS-QS-8
				QS-10	-	163807	CPE18-M3H-5JS-QS-10

## Referencias de pedido

Referencias de pedido: válvula de 5/3 vías						
Símbolo del circuito	Alimentación del aire de pilotaje	Tensión	Conexión neumática	Peso [g]	Nº art.	Código del producto
<b>Válvula de 3 posiciones de 5/3 vías, normalmente cerrada</b>						
	Interna	24 V DC	G1/4	280	170247	CPE18-M1H-5/3G-1/4
			QS-8	-	170253	CPE18-M1H-5/3G-QS-8
			QS-10	-	170259	CPE18-M1H-5/3G-QS-10
		110 V AC	G1/4	280	170283	CPE18-M2H-5/3G-1/4
			QS-8	-	170289	CPE18-M2H-5/3G-QS-8
			QS-10	-	170295	CPE18-M2H-5/3G-QS-10
		230 V AC	G1/4	280	170319	CPE18-M3H-5/3G-1/4
			QS-8	-	170325	CPE18-M3H-5/3G-QS-8
			QS-10	-	170331	CPE18-M3H-5/3G-QS-10
<b>Válvula de 3 posiciones de 5/3 vías, normalmente sin presión</b>						
	Interna	24 V DC	G1/4	280	170249	CPE18-M1H-5/3E-1/4
			QS-8	-	170255	CPE18-M1H-5/3E-QS-8
			QS-10	-	170261	CPE18-M1H-5/3E-QS-10
		110 V AC	G1/4	280	170285	CPE18-M2H-5/3E-1/4
			QS-8	-	170291	CPE18-M2H-5/3E-QS-8
			QS-10	-	170297	CPE18-M2H-5/3E-QS-10
		230 V AC	G1/4	280	170321	CPE18-M3H-5/3E-1/4
			QS-8	-	170327	CPE18-M3H-5/3E-QS-8
			QS-10	-	170333	CPE18-M3H-5/3E-QS-10
<b>Válvula de 3 posiciones de 5/3 vías, normalmente abierta</b>						
	Interna	24 V DC	G1/4	280	170251	CPE18-M1H-5/3B-1/4
			QS-8	-	170257	CPE18-M1H-5/3B-QS8
			QS-10	-	170263	CPE18-M1H-5/3B-QS10
		110 V AC	G1/4	280	170287	CPE18-M2H-5/3B-1/4
			QS-8	-	170293	CPE18-M2H-5/3B-QS-8
			QS-10	-	170299	CPE18-M2H-5/3B-QS-10
		230 V AC	G1/4	280	170323	CPE18-M3H-5/3B-1/4
			QS-8	-	170329	CPE18-M3H-5/3B-QS-8
			QS-10	-	170335	CPE18-M3H-5/3B-QS-10

## Referencias de pedido

Referencias de pedido: válvula de 5/3 vías						
Símbolo del circuito	Alimentación del aire de pilotaje	Tensión	Conexión neumática	Peso [g]	Nº art.	Código del producto
<b>Válvula de 3 posiciones de 5/3 vías, normalmente cerrada</b>						
	Externo	24 V DC	G1/4	280	<b>170248</b>	<b>CPE18-M1H-5/3GS-1/4</b>
			QS-8	-	<b>170254</b>	<b>CPE18-M1H-5/3GS-QS-8</b>
			QS-10	-	<b>170260</b>	<b>CPE18-M1H-5/3GS-QS-10</b>
		110 V AC	G1/4	280	<b>170284</b>	<b>CPE18-M2H-5/3GS-1/4</b>
			QS-8	-	<b>170290</b>	<b>CPE18-M2H-5/3GS-QS-8</b>
			QS-10	-	<b>170296</b>	<b>CPE18-M2H-5/3GS-QS10</b>
		230 V AC	G1/4	280	<b>170320</b>	<b>CPE18-M3H-5/3GS-1/4</b>
			QS-8	-	<b>170326</b>	<b>CPE18-M3H-5/3GS-QS-8</b>
			QS-10	-	<b>170332</b>	<b>CPE18-M3H-5/3GS-QS10</b>
<b>Válvula de 3 posiciones de 5/3 vías, normalmente sin presión</b>						
	Externo	24 V DC	G1/4	280	<b>170250</b>	<b>CPE18-M1H-5/3ES-1/4</b>
			QS-8	-	<b>170256</b>	<b>CPE18-M1H-5/3ES-QS-8</b>
			QS-10	-	<b>170262</b>	<b>CPE18-M1H-5/3ES-QS-10</b>
		110 V AC	G1/4	280	<b>170286</b>	<b>CPE18-M2H-5/3ES-1/4</b>
			QS-8	-	<b>170292</b>	<b>CPE18-M2H-5/3ES-QS-8</b>
			QS-10	-	<b>170298</b>	<b>CPE18-M2H-5/3ES-QS10</b>
		230 V AC	G1/4	280	<b>170322</b>	<b>CPE18-M3H-5/3ES-1/4</b>
			QS-8	-	<b>170328</b>	<b>CPE18-M3H-5/3ES-QS-8</b>
			QS-10	-	<b>170334</b>	<b>CPE18-M3H-5/3ES-QS10</b>
<b>Válvula de 3 posiciones de 5/3 vías, normalmente abierta</b>						
	Externo	24 V DC	G1/4	280	<b>170252</b>	<b>CPE18-M1H-5/3BS-1/4</b>
			QS-8	-	<b>170258</b>	<b>CPE18-M1H-5/3BS-QS-8</b>
			QS-10	-	<b>170264</b>	<b>CPE18-M1H-5/3BS-QS-10</b>
		110 V AC	G1/4	280	<b>170288</b>	<b>CPE18-M2H-5/3BS-1/4</b>
			QS-8	-	<b>170294</b>	<b>CPE18-M2H-5/3BS-QS-8</b>
			QS-10	-	<b>170300</b>	<b>CPE18-M2H-5/3BS-QS-10</b>
		230 V AC	G1/4	280	<b>170324</b>	<b>CPE18-M3H-5/3BS-1/4</b>
			QS-8	-	<b>170330</b>	<b>CPE18-M3H-5/3BS-QS-8</b>
			QS-10	-	<b>170336</b>	<b>CPE18-M3H-5/3BS-QS-10</b>

Hoja de datos: válvulas distribuidoras sin válvula servopilotada

**Materiales**

Vista en sección

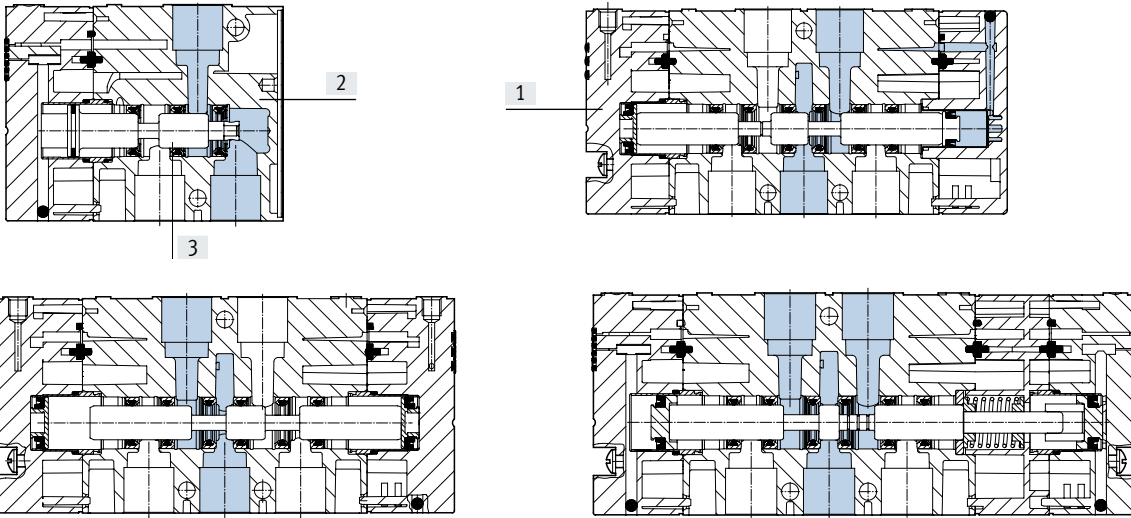

[1] Tapa	PA
[2] Cuerpo	Fundición inyectada de aluminio
[3] Corredera del émbolo	Acero
- Juntas	NBR
Nota sobre los materiales	En conformidad con la Directiva 2002/95/CE (RoHS)

**Dimensiones, válvula de 3/2 vías**

Descarga de datos CAD → [www.festo.com](http://www.festo.com)

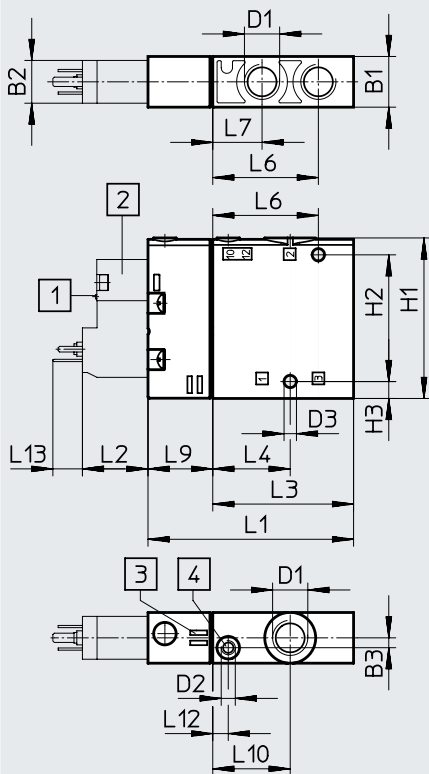

- [1] Accionamiento manual auxiliar
- [2] Válvula servopilotada, Conector forma C, conforme con EN 175301-803
- [3] Espacio para la placa de identificación
- [4] Conexión 10/12 para el suministro externo de aire de pilotaje

Código del producto	B1	B2	B3	D1	D2	D3 ∅	H1	H2	H3	L1	L2	L3	L4	L6	L7	L9	L10	L12	L13
CPE18-P1-3	18	15,2	3,5	G1/4	M5	4,4	57	45	6	73	23,3	50	27,5	37,5	17,5	23	27,5	5,5	10,5

Hoja de datos: válvulas distribuidoras sin válvula servopilotada

Dimensiones, válvula de 5/2 vías

Descarga de datos CAD → [www.festo.com](http://www.festo.com)

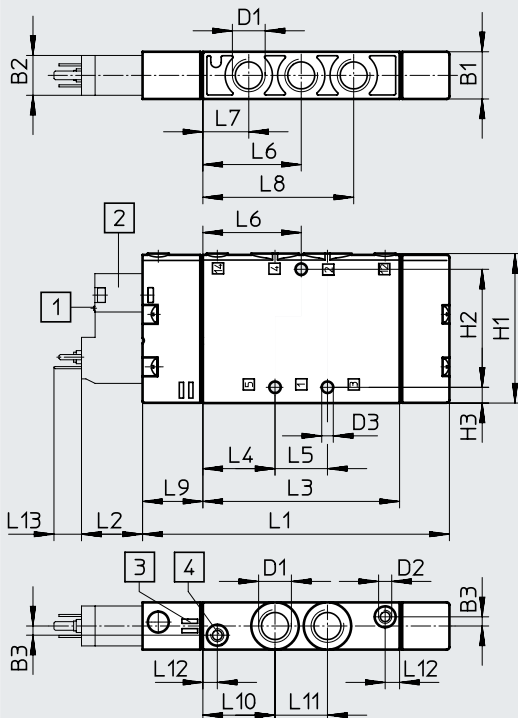

- [1] Accionamiento manual auxiliar
- [2] Válvula servopilotada, Conector forma C, conforme con EN 175301-803
- [3] Espacio para la placa de identificación
- [4] Conexión 12/14 para el suministro externo de aire de pilotaje

Código del producto	B1	B2	B3	D1	D2	D3	H1	H2	H3	L1	L2	L3	L4	L5	L6	L7	L8	L9	L10	L11	L12	L13
CPE18-P1-5L	18	15,2	3,5	G1/4	M5	4,4	57	45	6	117	23,3	75	27,5	20	37,5	17,5	57,5	23	27,5	20	5,5	10,5

Dimensiones válvula biestable de 5/2 vías

Descarga de datos CAD → [www.festo.com](http://www.festo.com)

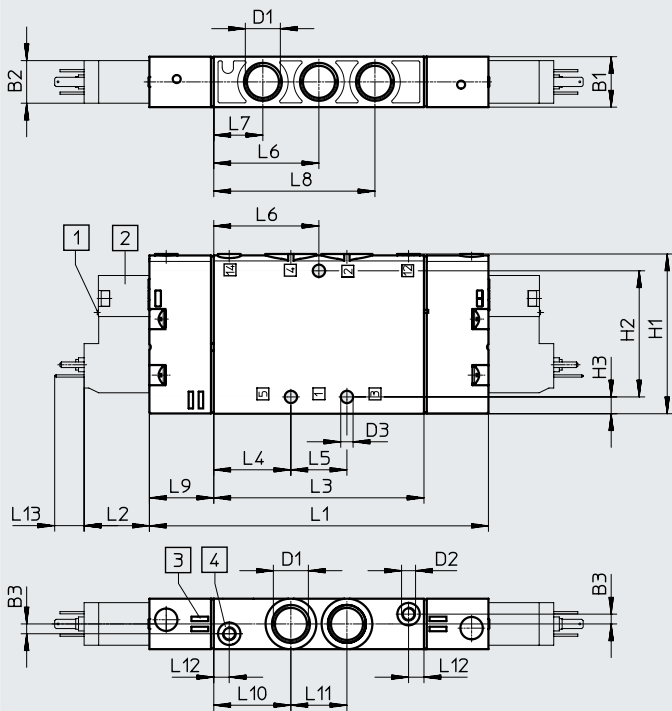

- [1] Accionamiento manual auxiliar
- [2] Válvula servopilotada, Conector forma C, conforme con EN 175301-803
- [3] Espacio para la placa de identificación
- [4] Conexión 12/14 para el suministro externo de aire de pilotaje

Código del producto	B1	B2	B3	D1	D2	D3	H1	H2	H3	L1	L2	L3	L4	L5	L6	L7	L8	L9	L10	L11	L12	L13
CPE18-P1-5J	18	15,2	3,5	G1/4	M5	4,4	57	45	6	121	23,3	75	27,5	20	37,5	17,5	57,5	23	27,5	20	5,5	10,5



Hoja de datos: válvulas distribuidoras sin válvula servopilotada

Dimensiones, válvula de 5/3 vías

Descarga de datos CAD → [www.festo.com](http://www.festo.com)

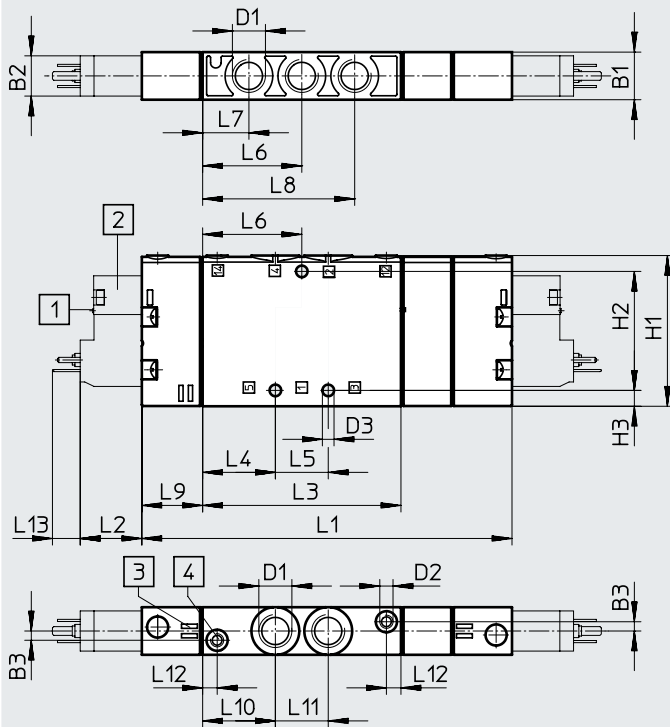

- [1] Accionamiento manual auxiliar
- [2] Válvula servopilotada, Conector forma C, conforme con EN 175301-803
- [3] Espacio para la placa de identificación
- [4] Conexión 12/14 para el suministro externo de aire de pilotaje

Código del producto	B1	B2	B3	D1	D2	D3 ∅	H1	H2	H3	L1	L2	L3	L4	L5	L6	L7	L8	L9	L10	L11	L12	L13
CPE18-P1-5J	18	15,2	3,5	G1/4	M5	4,4	57	45	6	121	23,3	75	27,5	20	37,5	17,5	57,5	23	27,5	20	5,5	10,5
CPE18-P1-5/3										140												

## Referencias de pedido

### Referencias de pedido: válvula de 3/2 vías sin válvulas servopilotadas

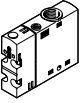
Forma constructiva	Posición de reposo	Alimentación del aire de pilotaje	Peso [g]	Nº art.	Código del producto
	Cerrado	Interna	110	550163	CPE18-P1-3GL-1/4
	Abierta			550165	CPE18-P1-3OL-1/4
	Cerrado	Externo		550164	CPE18-P1-3GLS-1/4
	Abierta			550166	CPE18-P1-3OLS-1/4

### Referencias de pedido: válvulas de 5/2 vías monoestables sin válvula servopilotada

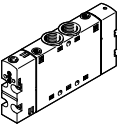
Forma constructiva		Alimentación del aire de pilotaje	Peso [g]	Nº art.	Código del producto
	-	Interna	180	550153	CPE18-P1-5L-1/4
		Externo		550154	CPE18-P1-5LS-1/4

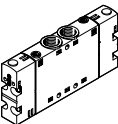

### Referencias de pedido: válvula de 5/2 vías biestable sin válvula servopilotada

Forma constructiva		Alimentación del aire de pilotaje	Peso [g]	Nº art.	Código del producto
	-	Interna	190	550155	CPE18-P1-5J-1/4
		Externo		550156	CPE18-P1-5JS-1/4

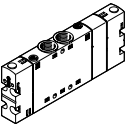
### Referencias de pedido: válvula de 3 posiciones de 5/3 vías monoestable sin válvula servopilotada

Forma constructiva	Posición de reposo	Alimentación del aire de pilotaje	Peso [g]	Nº art.	Código del producto
	Cerrado	Interna	200	550157	CPE18-P1-5/3G-1/4
	Abierta			550159	CPE18-P1-5/3E-1/4
	A descarga			550161	CPE18-P1-5/3B-1/4
	Cerrado	Externo		550158	CPE18-P1-5/3GS-1/4
	Abierta			550160	CPE18-P1-5/3ES-1/4
	A descarga			550162	CPE18-P1-5/3BS-1/4

### Referencias de pedido: válvula servopilotada según ISO 15218

Forma constructiva	Conector cuadrado tipo clavija	Conductor de protección	Potencia		Tensión		Nº art.	Código del producto
			[W]	[VA]	[V DC]	[V AC]		
	Forma C según EN 175301-803	No	1,8	-	24	-	546256	VSCS-B-M32-MH-WA-1C1
					12	-	546257	VSCS-B-M32-MH-WA-5C1
	Forma C según EN 175301-803	Sí	-	2,1	-	230	546260	VSCS-B-M32-MH-WA-3AC1
		Sí	-	2,1	-	110	546259	VSCS-B-M32-MH-WA-2AC1
	Forma C según EN 175301-803	No	-	2,3	-	24	546258	VSCS-B-M32-MH-WA-1AC1

## Hoja de datos: bloque de conexión de patrón fijo

### Bloque de conexión

Para CPE18 5/2 y 5/3

#### Material:

Aleación de forja de aluminio  
En conformidad con la Directiva  
2002/95/CE (RoHS)

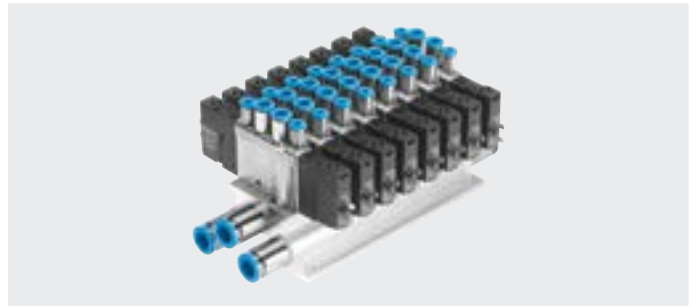

### Dimensiones, batería de patrón fijo, válvulas de 5/2 y 5/3 vías

Descarga de datos CAD → [www.festo.com](http://www.festo.com)

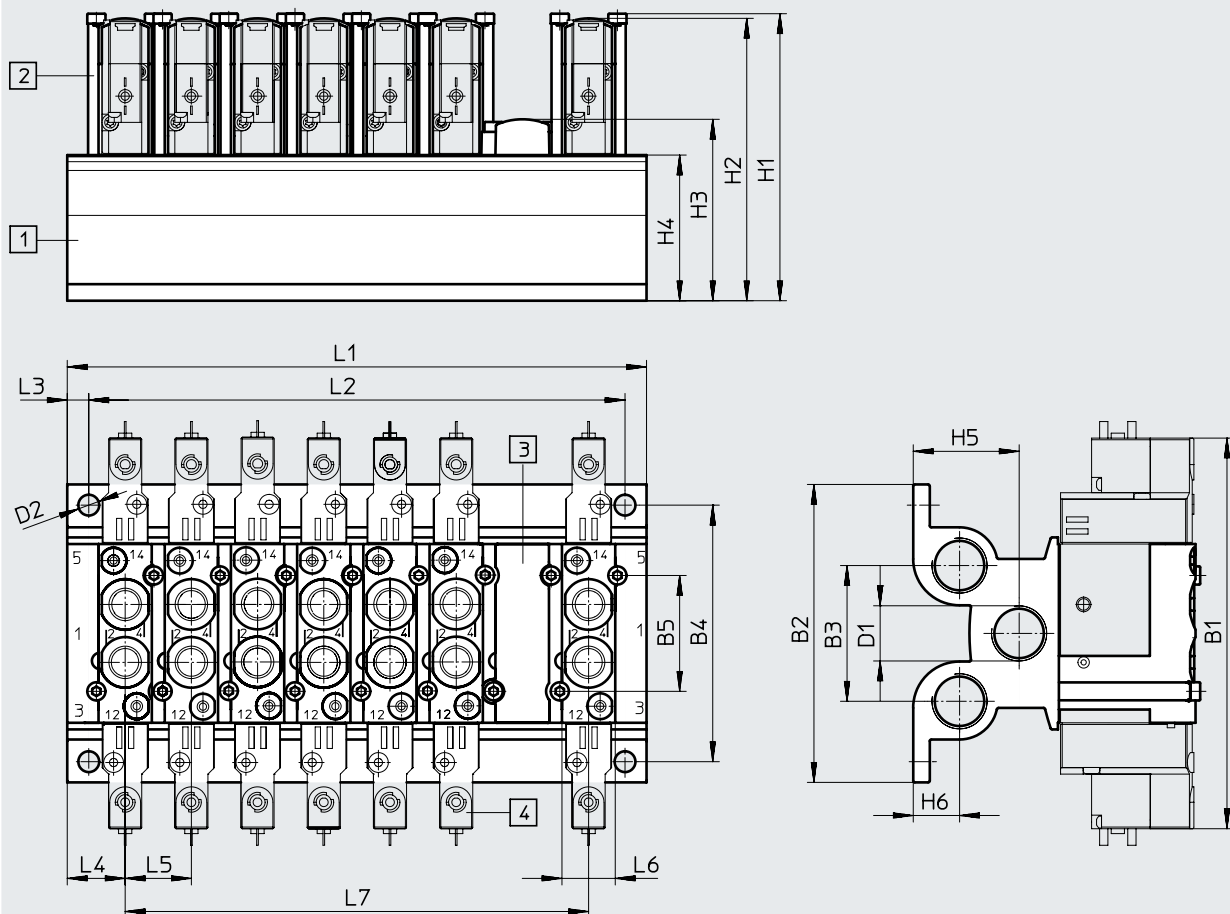

[1] Bloque de conexión Patrón uniforme de 26 mm      [2] Retenedor      [3] Placa ciega      [4] Válvulas

Código del producto	B1	B2	B3	B4	B5	D1	D2	H1	H2	H3	H4	H5	H6
CPE18-PRS...	155	102	46	86,5	40	G3/8	8,3	105	101,45	59,8	44	30,5	14

Código del producto	L1		L2		L3	L4	L5	L6	L7	
CPE18-PRS...	45 + (n-1) x 26		L1 - 17 ± 0,1		8,5	22,5	26	22,4	(n-1) x 26	

Referencias de pedido: bloque de conexión de patrón fijo

Referencias de pedido	Posiciones de válvula	CRC <sup>1)</sup>	Par de apriete máx. para fijación de la válvula [Nm]	Peso [g]	Nº art.	Código del producto
<b>Bloque de conexión para válvulas de 5/2 y de 5/3 vías</b>						
	2	2	2	353	543839	CPE18-PRS-3/8-2
	3			482	543840	CPE18-PRS-3/8-3
	4			611	543841	CPE18-PRS-3/8-4
	5			740	543842	CPE18-PRS-3/8-5
	6			870	543843	CPE18-PRS-3/8-6
	7			999	543844	CPE18-PRS-3/8-7
	8			1128	543845	CPE18-PRS-3/8-8
	9			1257	543846	CPE18-PRS-3/8-9
	10			1386	543847	CPE18-PRS-3/8-10

1) Más información en [www.festo.com/x/topic/kbk](http://www.festo.com/x/topic/kbk)

Referencias de pedido	Material	Nº art.	Código del producto
<b>Placa ciega para posición no ocupada</b>			
	PA	544481	CPE18-RP
<b>Kit de retenedores</b>			
	Retenedor: acero de alta aleación, inoxidable Tornillos: acero galvanizado Juntas: NBR	544396	CPE18-H5-SET

Referencias de pedido	Material	Nº art.	Código del producto
<b>Retenedor</b>			
	Retenedor: acero de alta aleación, inoxidable (envase con 50 unidades)	547047	CPE18-H5-50
<b>Tornillos</b>			
	Acero, galvanizado (envase con 100 unidades)	547050	M4x65-8.8-VS-100
<b>Juntas</b>			
	NBR (envase con 150 unidades)	547053	CPV18-VI-P.1/4-150

## Hoja de datos: bloque de conexión de patrón fijo

### Bloque de conexión

Para CPE18 3/2

Material:

Aleación de forja de aluminio

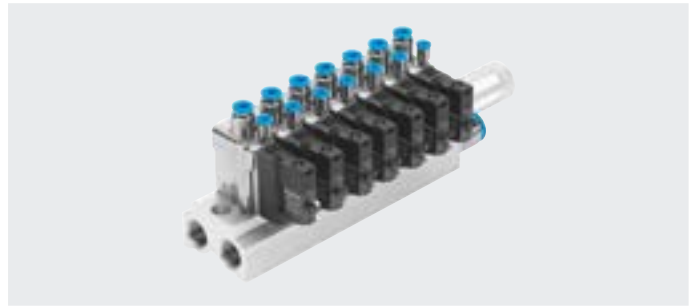

### Dimensiones, batería de patrón fijo 3/2

Descarga de datos CAD → [www.festo.com](http://www.festo.com)

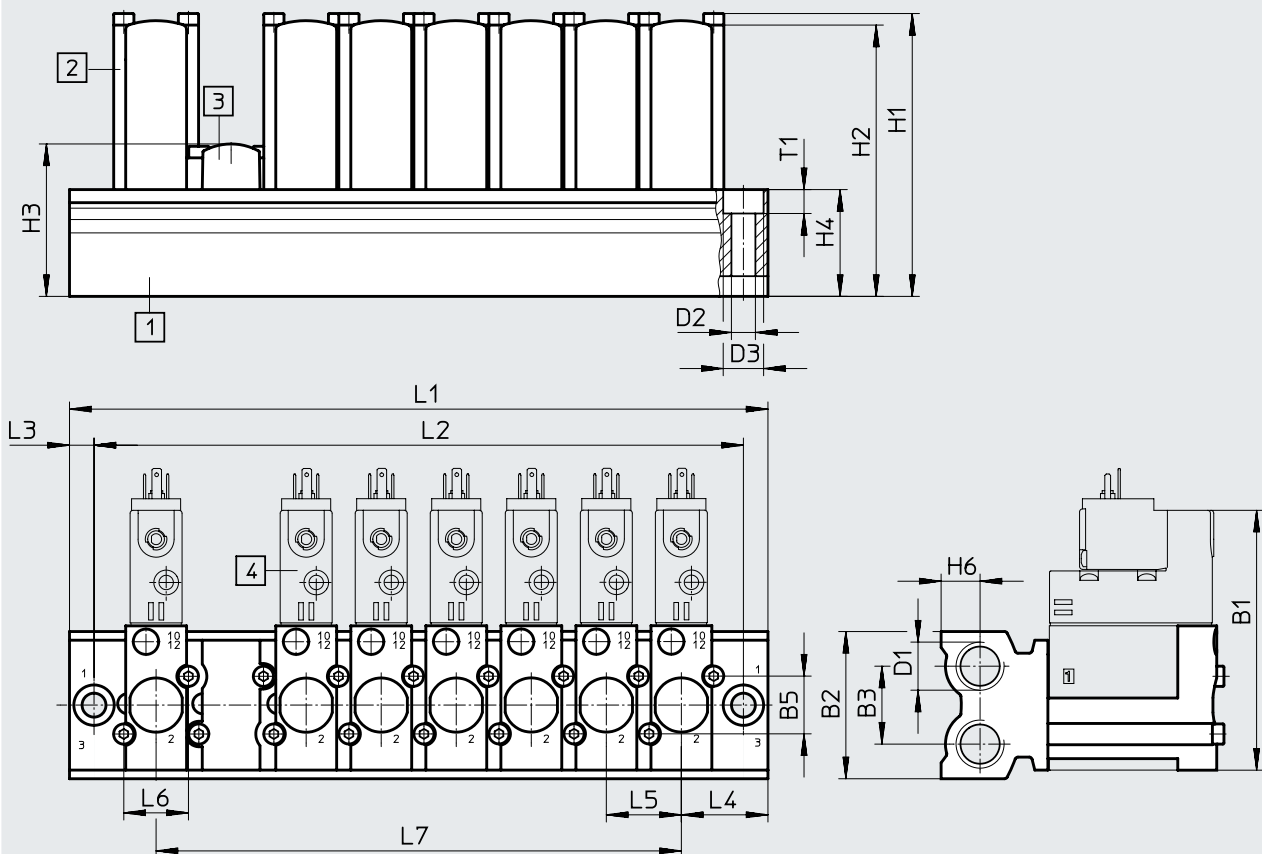

- [1] Bloque de conexión  
Patrón uniforme de 26 mm
- [2] Retenedor
- [3] Placa ciega
- [4] Válvulas

Código del producto	B1	B2	B3	B5	D1	D2	H1	H2	H3	H4	H6
CPE18-3/2-PRS...	90	51	27	200	G3/8	8,3	98	94	52,8	37	13,5

Código del producto	L1	L2	L3	L4	L5	L6	L7	T1
CPE18-3/2-PRS...	60 + (n-1) x 26	43 + (n-1) x 26	8,5	24	26	22,4	(n-1) x 26	8,3

Referencias de pedido: bloque de conexión de patrón fijo

Referencias de pedido	Posiciones de válvula	CRC <sup>1)</sup>	Par de apriete máx. para la fijación de la válvula [Nm]	Peso [g]	Nº art.	Código del producto
<b>Bloque de conexión para válvulas de 3/2 vías</b>						
	2	2	2	266	550568	CPE18-3/2-PRS-3/8-2
	3			346	550569	CPE18-3/2-PRS-3/8-3
	4			426	550570	CPE18-3/2-PRS-3/8-4
	5			507	550571	CPE18-3/2-PRS-3/8-5
	6			587	550572	CPE18-3/2-PRS-3/8-6
	7			667	550573	CPE18-3/2-PRS-3/8-7
	8			748	550574	CPE18-3/2-PRS-3/8-8
	9			828	550575	CPE18-3/2-PRS-3/8-9
	10			908	550576	CPE18-3/2-PRS-3/8-10

1) Más información en [www.festo.com/x/topic/kbk](http://www.festo.com/x/topic/kbk)

Referencias de pedido	Material	Nº art.	Código del producto
<b>Placa ciega</b>			
	PA	550582	CPE18-RP3
<b>Kit de retenedores</b>			
	Retenedor: acero de alta aleación, inoxidable Tornillos: acero galvanizado Juntas: NBR	550579	CPE18-H3-SET

Referencias de pedido	Material	Nº art.	Código del producto
<b>Retenedor</b>			
	Retenedor: acero de alta aleación, inoxidable (envase con 50 unidades)	551492	CPE18-H3-50
<b>Tornillos</b>			
	Acero, galvanizado (envase con 100 unidades)	547050	M4x65-8.8-VS-100
<b>Juntas</b>			
	NBR (envase con 150 unidades)	547053	CPV18-VI-P.1/4-150

## Hoja de datos: batería modular

### Bloque para montaje en batería modular

Para CPE18 5/2 y 5/3

Material:  
PA reforzada

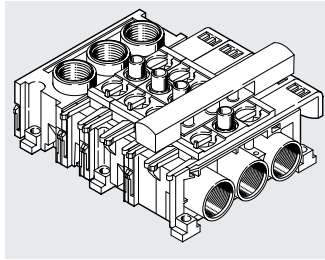

#### Dimensiones: bloque para montaje en batería modular

Descarga de datos CAD → [www.festo.com](http://www.festo.com)

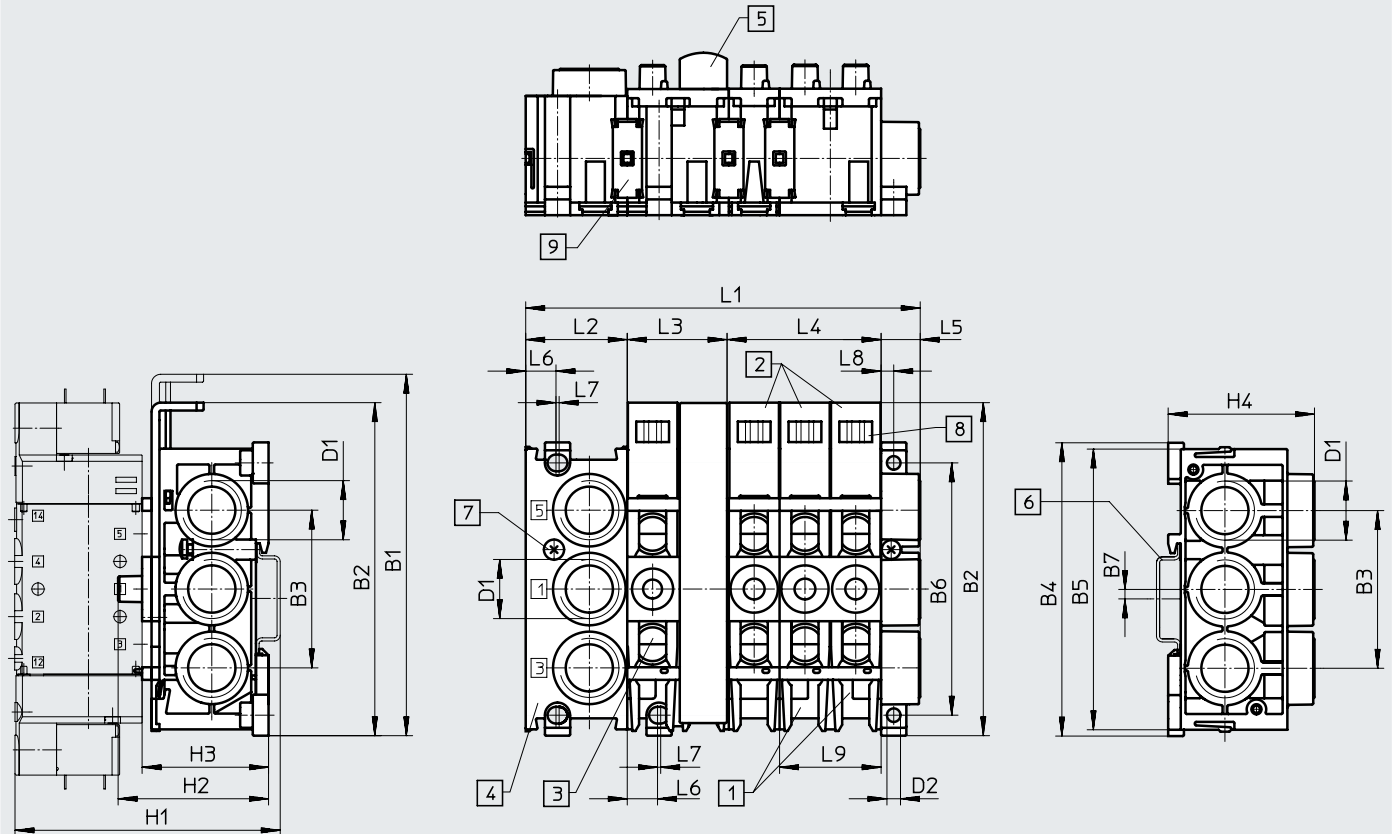

- [1] Bloque de conexión CPE...-PRSG...-2 para 2 válvulas
- [2] Bloque de conexión CPE...-PRSG...-3 para 3 válvulas
- [3] Bloque de ampliación CPE...-PRSE...-2 para 2 válvulas
- [4] Bloque final CPE...-PRS-EP
- [5] Placa ciega CPE...-PRSB
- [6] Carril H conforme con EN 50002 para la fijación
- [7] Tornillo prisionero para carril H
- [8] Espacio para placas de identificación tipo IBS 6 x 10
- [9] Pieza de conexión

Tamaño	B1	B2	B3	B4	B5	B6	B7	D1	D2 ∅	H1	H2	H3	H4
CPE18	151,6	136,5	59	113	-	100	2,75	G1/2	5,3	~106	~58	~46	51,4

  

Tamaño	L1 <sup>1)</sup>	L2	L3	L4	L5	L6	L7	L8	L9
CPE18	40+(nx20)+16,4	40	40	60	16,4	12,6	1	5,2	40

1) n = Cantidad de posiciones de válvulas

## Hoja de datos: batería modular

Combinaciones posibles			
Número de posiciones de válvula	Una zona de presión	Dos zonas de presión	
		Variante 1	Variante 2
2	1x CPE...-PRSG-2	–	–
3	1x CPE...-PRSG-3	–	–
4	1x CPE...-PRSGO-2 1x CPE...-PRSE-2	1x CPE...-PRSG-2 1x CPE...-PRSEO-2 1x CPE...-PRS-EP	–
5	1x CPE...-PRSGO-3 1x CPE...-PRSE-2	1x CPE...-PRSG-3 1x CPE...-PRSEO-2 1x CPE...-PRS-EP	–
6	1x CPE...-PRSGO-2 1x CPE...-PRSEO-2 1x CPE...-PRSE-2	1x CPE...-PRSG-2 2x CPE...-PRSEO-2 1x CPE...-PRS-EP	1x CPE...-PRSGO-2 1x CPE...-PRSE-2 1x CPE...-PRSEO-2 1x CPE...-PRS-EP
7	1x CPE...-PRSGO-3 2x CPE...-PRSEO-2 1x CPE...-PRS-EP	1x CPE...-PRSG-3 2x CPE...-PRSEO-2 1x CPE...-PRS-EP	1x CPE...-PRSGO-3 1x CPE...-PRSE-2 1x CPE...-PRSEO-2 1x CPE...-PRS-EP
8	1x CPE...-PRSGO-2 3x CPE...-PRSEO-2 1x CPE...-PRS-EP	1x CPE...-PRSG-2 3x CPE...-PRSEO-2 1x CPE...-PRS-EP	1x CPE...-PRSGO-2 1x CPE...-PRSE-2 2x CPE...-PRSEO-2 1x CPE...-PRS-EP
9	1x CPE...-PRSGO-3 3x CPE...-PRSEO-2 1x CPE...-PRS-EP	1x CPE...-PRSG-3 3x CPE...-PRSEO-2 1x CPE...-PRS-EP	1x CPE...-PRSGO-3 1x CPE...-PRSE-2 2x CPE...-PRSEO-2 1x CPE...-PRS-EP
10	1x CPE...-PRSGO-2 4x CPE...-PRSEO-2 1x CPE...-PRS-EP	1x CPE...-PRSG-2 4x CPE...-PRSEO-2 1x CPE...-PRS-EP	1x CPE...-PRSGO-2 1x CPE...-PRSE-2 3x CPE...-PRSEO-2 1x CPE...-PRS-EP
11	1x CPE...-PRSGO-3 4x CPE...-PRSEO-2 1x CPE...-PRS-EP	1x CPE...-PRSG-3 4x CPE...-PRSEO-2 1x CPE...-PRS-EP	1x CPE...-PRSGO-3 1x CPE...-PRSE-2 3x CPE...-PRSEO-2 1x CPE...-PRS-EP
12	1x CPE...-PRSGO-2 5x CPE...-PRSEO-2 1x CPE...-PRS-EP	1x CPE...-PRSG-2 5x CPE...-PRSEO-2 1x CPE...-PRS-EP	1x CPE...-PRSGO-2 1x CPE...-PRSE-2 4x CPE...-PRSEO-2 1x CPE...-PRS-EP

 **Nota**

Como máximo hay 6 posiciones de válvula por cada conexión de alimentación de aire. Utilizar bloques de conexión de válvulas únicamente en combinación con válvulas de 5/2 y 5/3 vías.

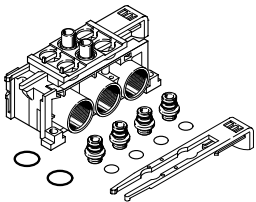
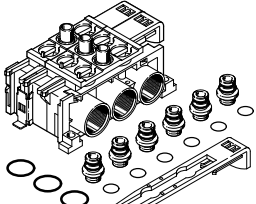
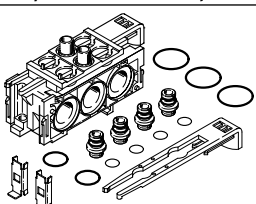
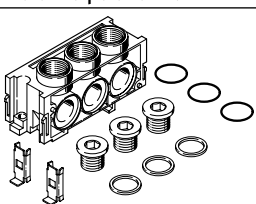
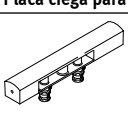

Referencias de pedido: batería modular

Referencias de pedido	Conexión 1, 3, 5	Canales PRS	Peso [g]	Nº art.	Código del producto
<b>Bloque de conexión PRSG para 2 válvulas</b>					
	G1/2	Cerrado	170	164970	CPE18-PRSG-2
	G1/2	Abierta	170	187831	CPE18-PRSGO-2
<b>Bloque de conexión PRSG para 3 válvulas</b>					
	G1/2	Cerrado	225	187825	CPE18-PRSG-3
	G1/2	Abierta	225	187821	CPE18-PRSGO-3
<b>Bloque de conexión PRSE para 2 válvulas</b>					
	-	Cerrado	145	164972	CPE18-PRSE-2
	-	Abierta	145	187832	CPE18-PRSEO-2
<b>Placa final para batería</b>					
	G1/2	-	125	164973	CPE18-PRS-EP
<b>Placa ciega para posición no ocupada</b>					
	-	-	28	164974	CPE18-PRSB

## Códigos del producto

001	Serie
<b>CPE</b>	Electroválvula, Compact Performance
002	Anchura
<b>24</b>	24 mm
003	Tensión nominal de funcionamiento
<b>M1</b>	24 V DC
<b>M2</b>	110 V AC
<b>M3</b>	230 V AC
004	Conexión eléctrica
<b>H</b>	Patrón de conexiones ZC

005	Función de la válvula
<b>5L</b>	Válvula de 5/2 vías, monoestable
<b>5J</b>	Válvula de 5/2 vías, biestable
<b>3GL</b>	Válvula de 3/2 vías, normalmente cerrada
<b>3OL</b>	Válvula de 3/2 vías, normalmente abierta
<b>5/3G</b>	Válvula de 5/3 vías, centro cerrado
<b>5/3E</b>	Válvula de 5/3 vías, centro a descarga
<b>5/3B</b>	Válvula de 5/3 vías, centro a presión
006	Aire de pilotaje
	Interno
<b>S</b>	Externo
007	Conexión neumática
<b>3/8</b>	G3/8
<b>QS-10</b>	Racor de conexión de 10 mm
<b>QS-12</b>	Racor de conexión de 12 mm

## Hoja de datos

Funciones:  
3/2G, 3/2O,  
5/2 monoestable,  
5/2, válvula biestable  
5/3G, 5/3B, 5/3E

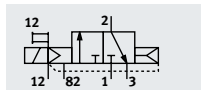

3/2G con alimentación externa del aire de pilotaje,  
normalmente cerrada

- - Ancho de 24 mm
- - Caudal  
1250 ... 3200 l/min
- - Tensión  
24 V DC, 110, 230 V AC  
Válvula básica  
12, 24 V DC,  
24, 110, 230 V AC

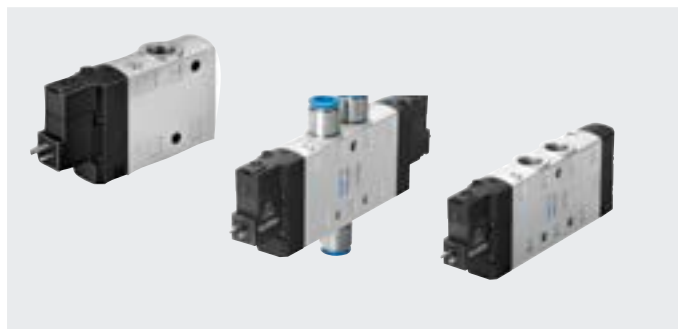

Especificaciones técnicas generales		3/2		5/2			5/3	
Función de la válvula		3/2		5/2			5/3	
Posición de reposo		G <sup>1)</sup>	O <sup>2)</sup>	-	-	G <sup>1)</sup>	B <sup>2)</sup>	E <sup>3)</sup>
Estabilidad de memoria		Monoestable			Biestable		Monoestable	
Tipo de reposición: muelle neumático		Sí			-		No	
Tipo de reposición: muelle mecánico		No			-		Sí	
Forma constructiva		Corredera del émbolo						
Junta		Blanda						
Superposición		Superposición positiva						
Tipo de accionamiento		Eléctrico						
Tipo de control		Servopilotado						
Alimentación del aire de pilotaje		Interna o externa						
Sentido de flujo		-			Reversible con alimentación externa del aire de pilotaje			
Función de escape					Estrangulable			
Accionamiento manual auxiliar		Sin enclavamiento, mediante accesorios con enclavamiento						
Tipo de fijación		Con taladros pasantes						
Posición de montaje		Indistinta						
Conexión neumática	1, 2, 4	Unión roscada: G3/8, conexión QS: Ø 10 o Ø 12 mm						
	3, 5	Unión roscada: G3/8						
	12, 14	Unión roscada: M5, conexión QS: Ø 6 mm						
	82, 84	Unión roscada: M5						
Diámetro nominal	[mm]	11						
Caudal nominal normal	G3/8	[l/min]	2500	2900	3200	3000	2600	2650
	QS10	[l/min]	1250					
	QS12	[l/min]	1650					1600
Tiempo de conmutación	Conexión/ desconexión	[ms]	5 0/33	4 0/50	-	2 5/55		
		Conmutación	[ms]	-			25	-
	Tiempo de utilización	[%]	100					
Ancho	[mm]	24						
Clase de resistencia a la corrosión CRC <sup>4)</sup>		2						
Marcado CE (véase la declaración de conformidad) <sup>5)</sup>		Según la Directiva de baja tensión de la UE <sup>6)</sup>						
Marcado UKCA (véase la declaración de conformidad) <sup>5)</sup>		Según la normativa sobre utillaje eléctrico del Reino Unido <sup>6)</sup>						

1) G = normalmente cerrada

2) O, B = normalmente abierta

3) E = normalmente sin presión

4) Más información en [www.festo.com/x/topic/kbk](http://www.festo.com/x/topic/kbk)

5) Consulte el ámbito de aplicación en la declaración de conformidad: [www.festo.com/catalogue/...](http://www.festo.com/catalogue/...) → Support/Downloads.

En caso de existir limitaciones de utilización de los equipos en zonas residenciales, comerciales e industriales, así como en empresas pequeñas, es posible que deban adoptarse medidas adicionales para reducir la emisión de interferencias.

6) Solo para CPE24-M2H... y CPE24-M3H...

## Hoja de datos

Condiciones de funcionamiento y del entorno		3/2	5/2 monoestable	5/2 biestable	5/3
Función de la válvula					
Fluido de funcionamiento		Aire comprimido según ISO 8573-1:2010 [7:4:4]			
Fluido de mando		Aire comprimido según ISO 8573-1:2010 [7:4:4]			
Nota sobre el fluido de funcionamiento/mando		Puede funcionar con aire comprimido lubricado (posteriormente siempre deberá funcionar con aire lubricado)			
Presión de funcionamiento	Alimentación interna del aire de pilotaje	[MPa] [bar]	0,25 ... 1 2,5 ... 10	0,2 ... 1 2 ... 10	0,25 ... 1 2,5 ... 10
	Alimentación externa del aire de pilotaje	[MPa] [bar]	-0,09 ... 1 -0,9 ... 10		
Presión de mando		[MPa] [bar]	0,25 ... 1 2,5 ... 10	0,2 ... 1 2 ... 10	0,25 ... 1 2,5 ... 10
		[°C]	-5 ... +50		
Temperatura ambiente		[°C]	-5 ... +50		
Certificación	c UL us - Recognized (OL)				
Clasificación marítima <sup>1)</sup>	Véase el certificado				
Organismo que expide el certificado	DNV-TAA000032X UL MH19482				

1) Más información en [www.festo.com/sp](http://www.festo.com/sp) → Certificados.

Datos eléctricos			
Tensión de funcionamiento	M1H	[V DC]	24 +10/-15 %
	M2H	[V AC]	110 ±10 % para 50 ... 60 Hz
	M3H	[V AC]	230 ±10 % para 50 ... 60 Hz
Consumo de potencia	M1H	[W]	1,5
	M2H, M3H	[VA]	Excitación: 3, retención: 2,4
Grado de protección con caja tomacorriente	IP65 según IEC 60529		

### Materiales

Vista en sección

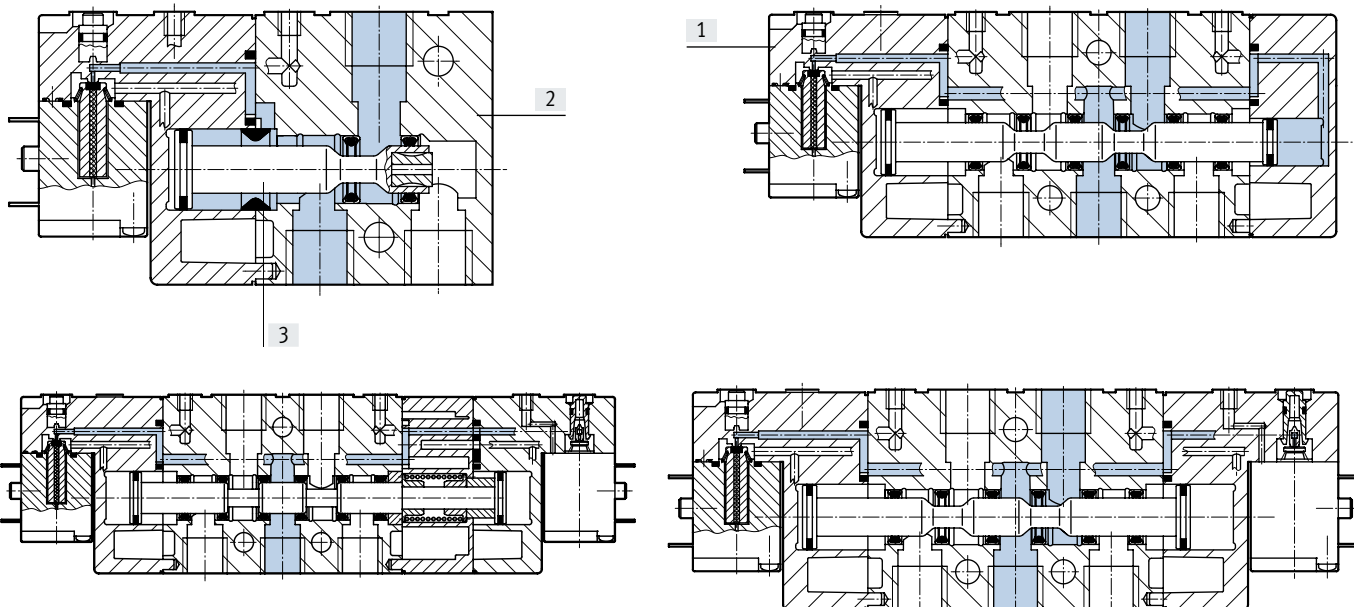

[1]	Tapa	PA
[2]	Cuerpo	Fundición inyectada de aluminio
[3]	Corredera del émbolo	Acero
-	Juntas	NBR
	Nota sobre los materiales	En conformidad con la Directiva 2002/95/CE (RoHS)

Hoja de datos

Dimensiones, válvula de 3/2 vías

Descarga de datos CAD → [www.festo.com](http://www.festo.com)

CPE24-...-3/8

CPE24-...-QS-10

CPE24-...-QS-12

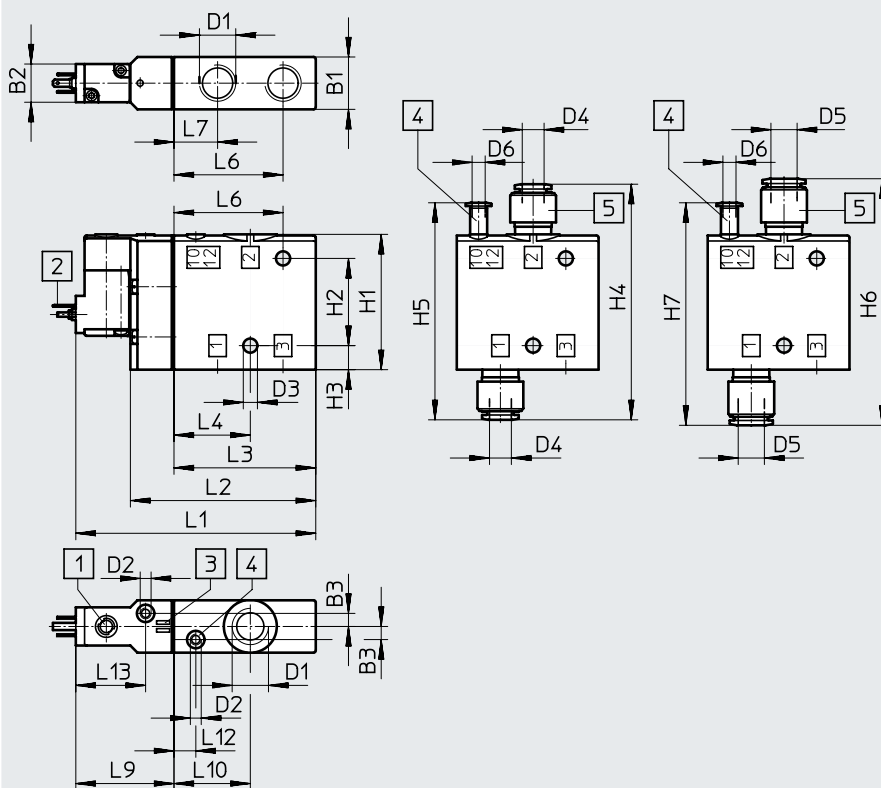

[1] Accionamiento manual auxiliar  
[2] Conector forma C, conforme con EN 175301-803

[3] Espacio para placas de identificación

[4] Conexión 10/12 para el suministro externo de aire de pilotaje

[5] Racor rápido roscado QS

Código del producto	B1 ±0,1	B2 -0,5	B3	D1	D2	D3 ∅	D4 ∅	D5 ∅	D6 ∅	H1 ±0,25	H2	H3 ±0,1	H4	H5	H6	H7
CPE24-M1H-3...	24	17,5	6	G3/8	M5	6,5	10	12	6	62	40	11	108	99,5	113	102

Código del producto	L1	L2	L3 ±0,2	L4 ±0,12	L6 ±0,15	L7 ±0,12	L9	L10	L12 ±0,12	L13
CPE124-M1H-3...	110	85	65	35	50	20	45	35	10	32

Hoja de datos

Dimensiones válvula de 5/2 vías monoestable

Descarga de datos CAD → [www.festo.com](http://www.festo.com)

CPE24-...-3/8

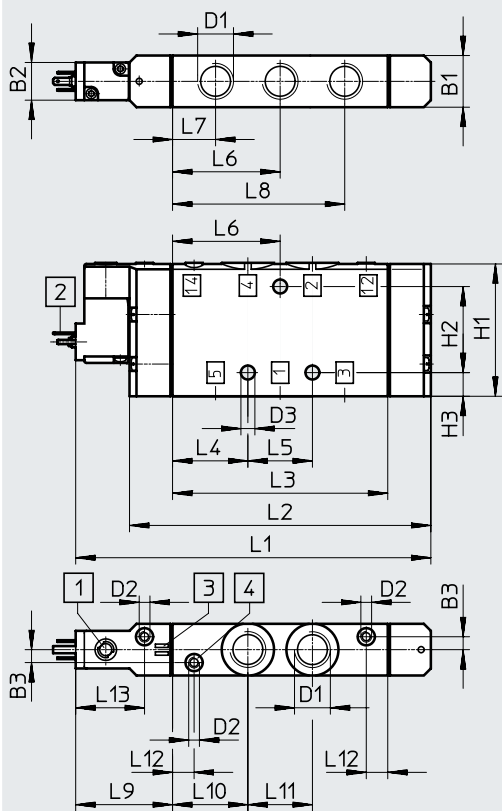

CPE24-...-QS-10

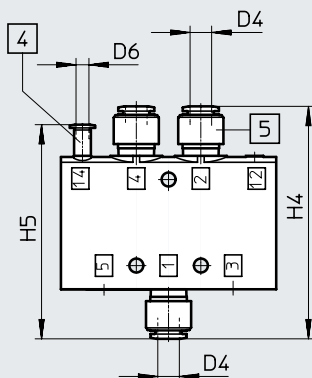

CPE24-...-QS-12

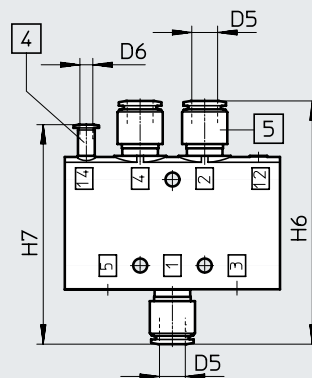

[1] Accionamiento manual auxiliar  
[2] Conector forma C, conforme con EN 175301-803

[3] Espacio para placas de identificación

[4] Conexión 12/14 para el suministro externo de aire de pilotaje

[5] Racor rápido roscado QS

Código del producto	B1	B2	B3	D1	D2	D3 ∅	D4 ∅	D5 ∅	D6 ∅	H1	H2	H3	H4	H5	H6	H7
CPE24-M1H-5L...	24	17,5	6	G3/8	M5	6,5	10	12	6	62	40	11	108	99,5	113	102

Código del producto	L1	L2	L3	L4	L5	L6	L7	L8	L9	L10	L11	L12	L13
CPE24-M1H-5L...	165	140	100	35	30	50	20	80	45	35	30	10	32

## Hoja de datos

## Dimensiones válvula de 5/2 vías biestable

Descarga de datos CAD → [www.festo.com](http://www.festo.com)

Unión roscada

Racor de conexión

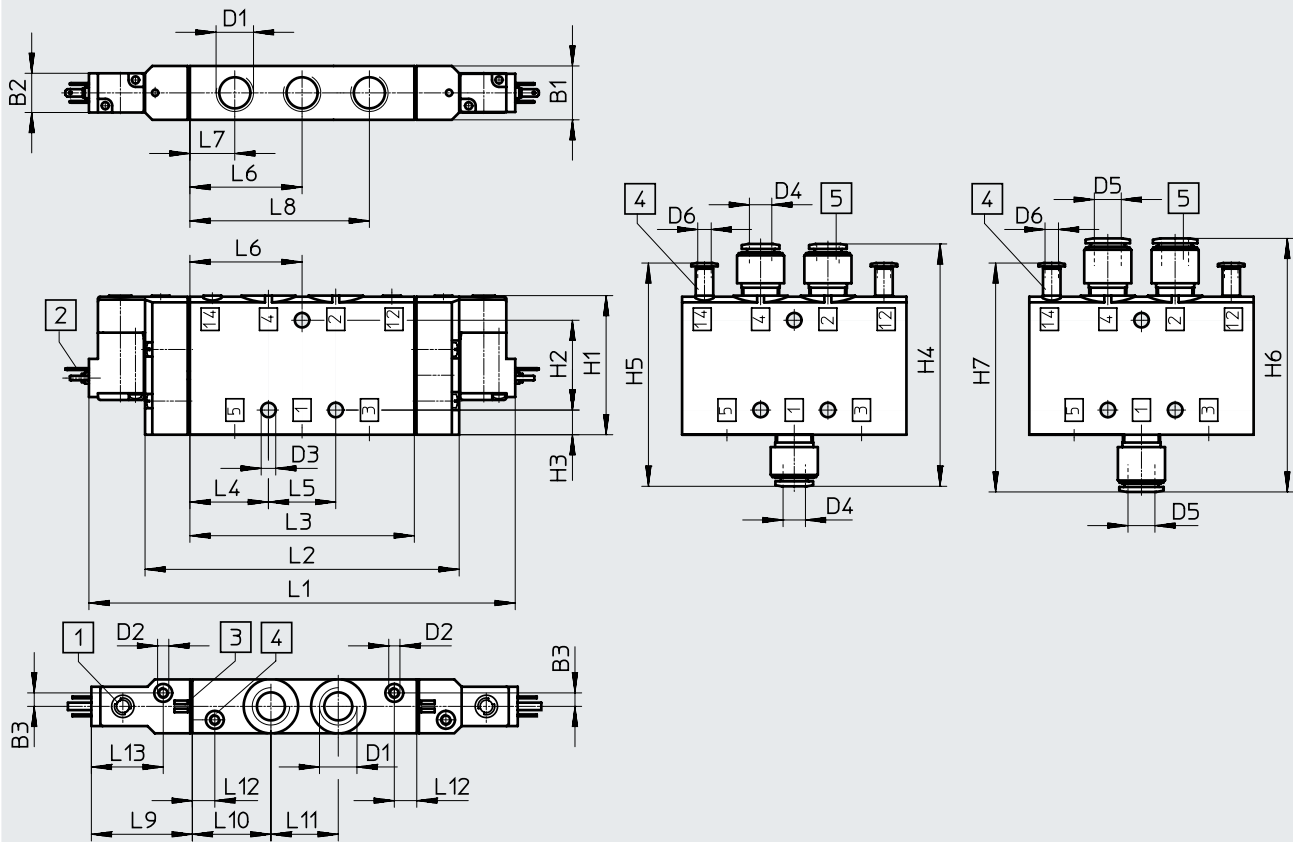

[1] Accionamiento manual auxiliar  
[2] Conector forma C, conforme con  
EN 175301-803

[3] Espacio para placas de identi-  
ficación

[4] Conexión 12/14 para el  
suministro externo de aire de  
pilotaje

[5] Racor rápido roscado QS

Código del producto	B1	B2	B3	D1	D2	D3 ∅	D4 ∅	D5 ∅	D6 ∅	H1	H2	H3	H4	H5	H6	H7
CPE24-...-5)-3/8	24	17,5	6	G3/8	M5	6,5	10	12	6	62	40	11	108	99,5	113	102

Código del producto	L1	L2	L3	L4	L5	L6	L7	L8	L9	L10	L11	L12	L13
CPE24-...-5)-3/8	190	140	100	35	30	50	20	80	45	35	30	10	32

Hoja de datos

Dimensiones, válvula de 5/3 vías

Descarga de datos CAD → [www.festo.com](http://www.festo.com)

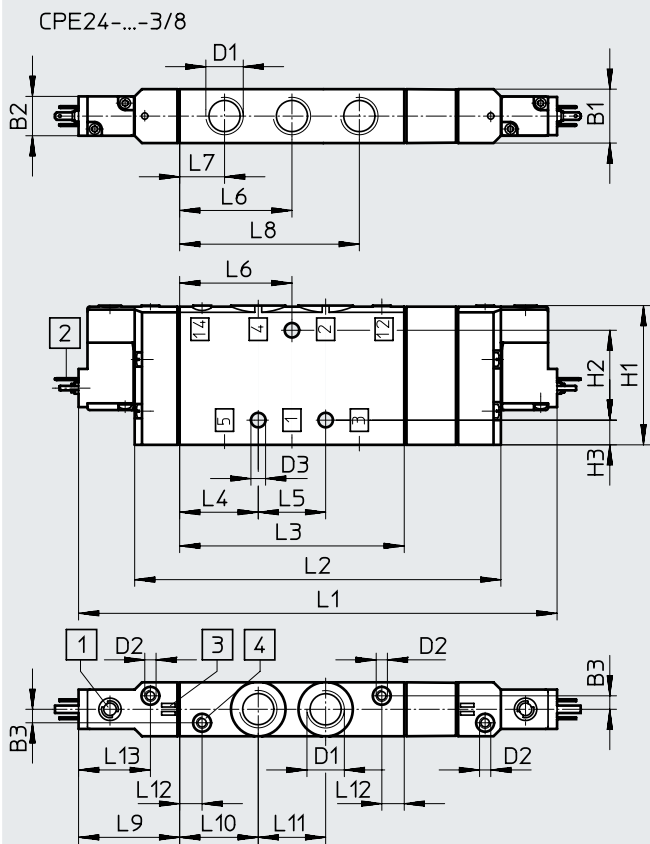

CPE24-...-QS-10

CPE24-...-QS-12

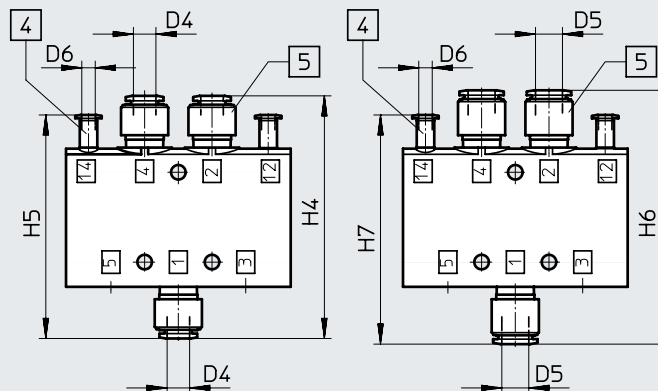

- [1] Accionamiento manual auxiliar
- [2] Conector forma C, conforme con EN 175301-803
- [3] Espacio para placas de identificación
- [4] Conexión 12/14 para el suministro externo de aire de pilotaje
- [5] Racor rápido roscado QS

Código del producto	B1 ±0,1	B2 -0,5	B3	D1	D2	D3 ∅	D4 ∅	D5 ∅	D6 ∅	H1 ±0,25	H2	H3 ±0,1	H4	H5	H6	H7
CPE24-M1H...-5	24	17,5	6	G3/8	M5	6,5	10	12	6	62	40	11	108	99,5	113	102
CPE24-M1H...-5/3																

Código del producto	L1	L2	L3 ±0,2	L4 ±0,2	L5	L6	L7 ±0,12	L8 ±0,2	L9	L10 ±0,12	L11	L12 ±0,12	L13
CPE24-M1H...-5J	190	140	100	35	30	50	20	80	45	35	30	10	32
CPE24-M1H...-5/3	213	163											



### Referencias de pedido válvula de 3/2 vías

Referencias de pedido							
Símbolo del circuito	Alimentación del aire de pilotaje	Tensión	Conexión neumática	Peso [g]	Nº art.	Código del producto	
<b>Normalmente cerrada</b>							
	Interna	24 V DC	G3/8	220	163165	CPE24-M1H-3GL-3/8	
			QS-10	-	163173	CPE24-M1H-3GL-QS-10	
			QS-12	-	163181	CPE24-M1H-3GL-QS-12	
		110 V AC	220	G3/8	220	163809	CPE24-M2H-3GL-3/8
				QS-10	-	163817	CPE24-M2H-3GL-QS-10
				QS-12	-	163825	CPE24-M2H-3GL-QS-12
		230 V AC	220	G3/8	220	163833	CPE24-M3H-3GL-3/8
				QS-10	-	163841	CPE24-M3H-3GL-QS-10
				QS-12	-	163849	CPE24-M3H-3GL-QS-12
<b>Normalmente abierta</b>							
	Interna	24 V DC	G3/8	220	163164	CPE24-M1H-3OL-3/8	
			QS-10	-	163172	CPE24-M1H-3OL-QS-10	
			QS-12	-	163180	CPE24-M1H-3OL-QS-12	
		110 V AC	220	G3/8	220	163808	CPE24-M2H-3OL-3/8
				QS-10	-	163816	CPE24-M2H-3OL-QS-10
				QS-12	-	163824	CPE24-M2H-3OL-QS-12
		230 V AC	220	G3/8	220	163832	CPE24-M3H-3OL-3/8
				QS-10	-	163840	CPE24-M3H-3OL-QS-10
				QS-12	-	163848	CPE24-M3H-3OL-QS-12
<b>Normalmente cerrada</b>							
	Externo	24 V DC	G3/8	220	163169	CPE24-M1H-3GLS-3/8	
			QS-10	-	163177	CPE24-M1H-3GLS-QS-10	
			QS-12	-	163185	CPE24-M1H-3GLS-QS-12	
		110 V AC	220	G3/8	220	163813	CPE24-M2H-3GLS-3/8
				QS-10	-	163821	CPE24-M2H-3GLS-QS-10
				QS-12	-	163829	CPE24-M2H-3GLS-QS-12
		230 V AC	220	G3/8	220	163837	CPE24-M3H-3GLS-3/8
				QS-10	-	163845	CPE24-M3H-3GLS-QS-10
				QS-12	-	163853	CPE24-M3H-3GLS-QS-12
<b>Normalmente abierta</b>							
	Externo	24 V DC	G3/8	220	163168	CPE24-M1H-3OLS-3/8	
			QS-10	-	163176	CPE24-M1H-3OLS-QS-10	
			QS-12	-	163184	CPE24-M1H-3OLS-QS-12	
		110 V AC	220	G3/8	220	163812	CPE24-M2H-3OLS-3/8
				QS-10	-	163820	CPE24-M2H-3OLS-QS-10
				QS-12	-	163828	CPE24-M2H-3OLS-QS-12
		230 V AC	220	G3/8	220	163836	CPE24-M3H-3OLS-3/8
				QS-10	-	163844	CPE24-M3H-3OLS-QS-10
				QS-12	-	163852	CPE24-M3H-3OLS-QS-12

Referencias de pedido válvula de 5/2 vías

Referencias de pedido						
Símbolo del circuito	Alimentación del aire de pilotaje	Tensión	Conexión neumática	Peso [g]	Nº art.	Código del producto
<b>Válvula de 5/2 vías monoestable</b>						
	Interna	24 V DC	G3/8	360	163166	CPE24-M1H-5L-3/8
			QS-10	-	163174	CPE24-M1H-5L-QS-10
			QS-12	-	163182	CPE24-M1H-5L-QS-12
		110 V AC	G3/8	360	163810	CPE24-M2H-5L-3/8
				-	163818	CPE24-M2H-5L-QS-10
				-	163826	CPE24-M2H-5L-QS-12
		230 V AC	G3/8	360	163834	CPE24-M3H-5L-3/8
				-	163842	CPE24-M3H-5L-QS-10
				-	163850	CPE24-M3H-5L-QS-12
<b>Válvula biestable de 5/2 vías</b>						
	Interna	24 V DC	G3/8	390	163167	CPE24-M1H-5J-3/8
			QS-10	-	163175	CPE24-M1H-5J-QS-10
			QS-12	-	163183	CPE24-M1H-5J-QS-12
		110 V AC	G3/8	390	163811	CPE24-M2H-5J-3/8
				-	163819	CPE24-M2H-5J-QS-10
				-	163827	CPE24-M2H-5J-QS-12
		230 V AC	G3/8	390	163835	CPE24-M3H-5J-3/8
				-	163843	CPE24-M3H-5J-QS-10
				-	163851	CPE24-M3H-5J-QS-12
<b>Válvula de 5/2 vías monoestable</b>						
	Externo	24 V DC	G3/8	360	163170	CPE24-M1H-5LS-3/8
			QS-10	-	163178	CPE24-M1H-5LS-QS-10
			QS-12	-	163186	CPE24-M1H-5LS-QS-12
		110 V AC	G3/8	360	163814	CPE24-M2H-5LS-3/8
				-	163822	CPE24-M2H-5LS-QS-10
				-	163830	CPE24-M2H-5LS-QS-12
		230 V AC	G3/8	360	163838	CPE24-M3H-5LS-3/8
				-	163846	CPE24-M3H-5LS-QS-10
				-	163854	CPE24-M3H-5LS-QS-12
<b>Válvula biestable de 5/2 vías</b>						
	Externo	24 V DC	G3/8	390	163171	CPE24-M1H-5JS-3/8
			QS-10	-	163179	CPE24-M1H-5JS-QS-10
			QS-12	-	163187	CPE24-M1H-5JS-QS-12
		110 V AC	G3/8	390	163815	CPE24-M2H-5JS-3/8
				-	163823	CPE24-M2H-5JS-QS-10
				-	163831	CPE24-M2H-5JS-QS-12
		230 V AC	G3/8	390	163839	CPE24-M3H-5JS-3/8
				-	163847	CPE24-M3H-5JS-QS-10
				-	163855	CPE24-M3H-5JS-QS-12



### Referencias de pedido válvula de 5/3 vías

Referencias de pedido						
Símbolo del circuito	Alimentación del aire de pilotaje	Tensión	Conexión neumática	Peso [g]	Nº art.	Código del producto
<b>Válvula de 3 posiciones de 5/3 vías, normalmente cerrada</b>						
	Interna	24 V DC	G3/8	430	170265	CPE24-M1H-5/3G-3/8
			QS-10	-	170271	CPE24-M1H-5/3G-QS-10
			QS-12	-	170277	CPE24-M1H-5/3G-QS-12
		110 V AC	G3/8	430	170301	CPE24-M2H-5/3G-3/8
			QS-10	-	170307	CPE24-M2H-5/3G-QS-10
			QS-12	-	170313	CPE24-M2H-5/3G-QS-12
		230 V AC	G3/8	430	170337	CPE24-M3H-5/3G-3/8
			QS-10	-	170343	CPE24-M3H-5/3G-QS-10
			QS-12	-	170349	CPE24-M3H-5/3G-QS-12
<b>Válvula de 3 posiciones de 5/3 vías, normalmente sin presión</b>						
	Interna	24 V DC	G3/8	430	170267	CPE24-M1H-5/3E-3/8
			QS-10	-	170273	CPE24-M1H-5/3E-QS-10
			QS-12	-	170279	CPE24-M1H-5/3E-QS-12
		110 V AC	G3/8	430	170303	CPE24-M2H-5/3E-3/8
			QS-10	-	170309	CPE24-M2H-5/3E-QS-10
			QS-12	-	170315	CPE24-M2H-5/3E-QS-12
		230 V AC	G3/8	430	170339	CPE24-M3H-5/3E-3/8
			QS-10	-	170345	CPE24-M3H-5/3E-QS-10
			QS-12	-	170351	CPE24-M3H-5/3E-QS-12
<b>Válvula de 3 posiciones de 5/3 vías, normalmente abierta</b>						
	Interna	24 V DC	G3/8	430	170269	CPE24-M1H-5/3B-3/8
			QS-10	-	170275	CPE24-M1H-5/3B-QS-10
			QS-12	-	170281	CPE24-M1H-5/3B-QS-12
		110 V AC	G3/8	430	170305	CPE24-M2H-5/3B-3/8
			QS-10	-	170311	CPE24-M2H-5/3B-QS-10
			QS-12	-	170317	CPE24-M2H-5/3B-QS-12
		230 V AC	G3/8	430	170341	CPE24-M3H-5/3B-3/8
			QS-10	-	170347	CPE24-M3H-5/3B-QS-10
			QS-12	-	170353	CPE24-M3H-5/3B-QS-12





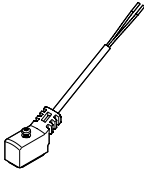
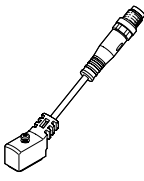
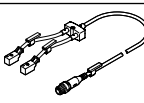

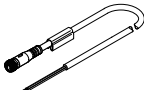



Referencias: válvulas de 5/3 vías

Referencias de pedido: válvula de 5/3 vías						
Símbolo del circuito	Alimentación del aire de pilotaje	Tensión	Conexión neumática	Peso [g]	Nº art.	Código del producto
<b>Válvula de 3 posiciones de 5/3 vías, normalmente cerrada</b>						
	Externo	24 V DC	G3/8	430	<b>170266</b>	CPE24-M1H-5/3GS-3/8
			QS-10	-	<b>170272</b>	CPE24-M1H-5/3GS-QS-10
			QS-12	-	<b>170278</b>	CPE24-M1H-5/3GS-QS-12
		110 V AC	G3/8	430	<b>170302</b>	CPE24-M2H-5/3GS-3/8
			QS-10	-	<b>170308</b>	CPE24-M2H-5/3GS-QS-10
			QS-12	-	<b>170314</b>	CPE24-M2H-5/3GS-QS-12
		230 V AC	G3/8	430	<b>170338</b>	CPE24-M3H-5/3GS-3/8
			QS-10	-	<b>170344</b>	CPE24-M3H-5/3GS-QS-10
			QS-12	-	<b>170350</b>	CPE24-M3H-5/3GS-QS-12
<b>Válvula de 3 posiciones de 5/3 vías, normalmente sin presión</b>						
	Externo	24 V DC	G3/8	430	<b>170268</b>	CPE24-M1H-5/3ES-3/8
			QS-10	-	<b>170274</b>	CPE24-M1H-5/3ES-QS-10
			QS-12	-	<b>170280</b>	CPE24-M1H-5/3ES-QS-12
		110 V AC	G3/8	430	<b>170304</b>	CPE24-M2H-5/3ES-3/8
			QS-10	-	<b>170310</b>	CPE24-M2H-5/3ES-QS-10
			QS-12	-	<b>170316</b>	CPE24-M2H-5/3ES-QS-12
		230 V AC	G3/8	430	<b>170340</b>	CPE24-M3H-5/3ES-3/8
			QS-10	-	<b>170346</b>	CPE24-M3H-5/3ES-QS-10
			QS-12	-	<b>170352</b>	CPE24-M3H-5/3ES-QS-12
<b>Válvula de 3 posiciones de 5/3 vías, normalmente abierta</b>						
	Externo	24 V DC	G3/8	430	<b>170270</b>	CPE24-M1H-5/3BS-3/8
			QS-10	-	<b>170276</b>	CPE24-M1H-5/3BS-QS-10
			QS-12	-	<b>170282</b>	CPE24-M1H-5/3BS-QS-12
		110 V AC	G3/8	430	<b>170306</b>	CPE24-M2H-5/3BS-3/8
			QS-10	-	<b>170312</b>	CPE24-M2H-5/3BS-QS-10
			QS-12	-	<b>170318</b>	CPE24-M2H-5/3BS-QS-12
		230 V AC	G3/8	430	<b>170342</b>	CPE24-M3H-5/3BS-3/8
			QS-10	-	<b>170348</b>	CPE24-M3H-5/3BS-QS-10
			QS-12	-	<b>170354</b>	CPE24-M3H-5/3BS-QS-12

## Accesorios

Referencias de pedido: accesorios CPE10 y CPE14					Nº art.	Código del producto
<b>Cable de conexión, conector tipo zócalo con patrón de conexiones ZC</b>					Hojas de datos → Internet: nebv	
	Extremo de cable abierto, 2 hilos	Cable de PUR, grado de protección IP65	Reducción de la corriente de reposo, circuito protector, indicación del estado de señal con LED	Longitud de 2,5 m	8047679	NEBV-Z4WA2L-R-E-2.5-N-LE2-S1
				Longitud de 5 m	8047680	NEBV-Z4WA2L-R-E-5-N-LE2-S1
				Longitud de 10 m	8047678	NEBV-Z4WA2L-R-E-10-N-LE2-S1
	Cable de PVC, grado de protección IP40	Sin indicación del estado de señal	Longitud de 0,5 m	193690	KMYZ-4-24-0,5-B	
			Longitud de 2,5 m	193691	KMYZ-4-24-2,5-B	
	Conector M8x1, 3 pines	Cable de PUR, grado de protección IP65	Reducción de la corriente de reposo, circuito protector, indicación del estado de señal con LED	Longitud de 0,5 m	8047683	NEBV-Z4WA2L-R-E-0.5-N-M8G3-S1
				Longitud de 2,5 m	8047684	NEBV-Z4WA2L-R-E-2.5-N-M8G3-S1
<b>Distribuidor 2 en 1</b>					Hojas de datos → Internet: neby	
	2 zócalos con patrón de conexiones ZC	Reducción de la corriente de reposo, circuito protector, indicación del estado de señal con LED	1 conector, recto, M8x1	Longitud de 2,8 m	8035789	NEDY-L2R1-V1-Z4W2Z-U-0.3L-M8G4-2.5R
				Longitud de 5,3 m	8035790	NEDY-L2R1-V1-Z4W2Z-U-0.3L-M8G4-5R
			1 conector, recto, M12x1	Longitud de 2,8 m	8035787	NEDY-L2R1-V1-Z4W2Z-U-0.3L-M12G4-2.5R
				Longitud de 5,3 m	8035788	NEDY-L2R1-V1-Z4W2Z-U-0.3L-M12G4-5R
	Conjunto modular para cualquier distribuidor 2 en 1				Longitud 0,3 ... 30 m	8032867
<b>Adaptador</b>						
	Zócalo con patrón de conexiones ZC	Indicación del estado de señal mediante diodo emisor de luz	Conector M8, 3 pines	571686	VAVE-C8-1R8	
			Conector M8, 4 pines	573194	VAVE-C8-1R1	
<b>Cable de conexión, conector tipo zócalo M8x1</b>					Hojas de datos → Internet: nebu	
	Zócalo M8x1, 3 pines	Recto	Extremo del cable abierto, 3 hilos	Longitud de 2,5 m	541333	NEBU-M8G3-K-2.5-LE3
				Longitud de 5 m	541334	NEBU-M8G3-K-5-LE3
				Longitud de 2,5 m	541348	NEBU-M8G3-K-2.5-M8G3
		Conector M8x1, 3 pines	Longitud de 5 m	541349	NEBU-M8G3-K-5-M8G3	
			Longitud de 10 m	569844	NEBU-M8G3-K-10-M8G3	
			Longitud de 2,5 m	541338	NEBU-M8W3-K-2.5-LE3	
	Zócalo M8x1, 4 pines	Recto	Extremo del cable abierto, 4 hilos	Longitud de 2,5 m	541342	NEBU-M8G4-K-2.5-LE4
				Longitud de 5 m	541343	NEBU-M8G4-K-5-LE4
				Longitud de 5 m	541345	NEBU-M8W4-K-5-LE4
		Acodado	Extremo del cable abierto, 4 hilos	Longitud de 2,5 m	541344	NEBU-M8W4-K-2.5-LE4
				Longitud de 2,5 m	539052	NEBU-... → Internet: nebu
				Longitud de 0,1 ... 30 m	539052	NEBU-... → Internet: nebu

## Accesorios

Referencias de pedido: accesorios CPE18 y CPE24					Nº art.	Código del producto	
<b>Conector tipo zócalo con cable, zócalo forma C conforme con EN 175301-803</b>					Hojas de datos → Internet: kmeb		
	Cubierta aislante del cable de PVC	Indicación del estado de señal mediante LED	24 V DC	Longitud de 2,5 m	151688	KMEB-1-24-2.5-LED	
			24 V DC	Longitud de 5 m	151689	KMEB-1-24-5-LED	
			24 V DC	Longitud de 10 m	193457	KMEB-1-24-10-LED	
		Sin indicador	Hasta 240 V	Longitud de 2,5 m	151690	KMEB-1-230-2.5	
Hasta 240 V	Longitud de 5 m		151691	KMEB-1-230-5			
	Cubierta aislante del cable de PUR	Indicación del estado de señal mediante LED	24 V DC	Longitud de 2,5 m	174844	KMEB-2-24-2.5-LED	
			24 V DC	Longitud de 5 m	174845	KMEB-2-24-5-LED	
			Hasta 240 V	Longitud de 2,5 m	174846	KMEB-2-230-2.5	
		Sin indicador	Hasta 240 V	Longitud de 5 m	174847	KMEB-2-230-5	
<b>Caja tomacorriente</b>					Hojas de datos → Internet: mssd		
	Zócalo 3 pines, forma C conforme con EN 175301-803	Borne atornillado	Hasta 240 V	151687	MSSD-EB		
			Hasta 240 V	539712	MSSD-EB-M12		
		Conector IDC	Hasta 240 V	192745	MSSD-EB-S-M14		
<b>Junta iluminada</b>					Hojas de datos → Internet: meb-ld		
	Forma C según EN 175301-803	12 ... 24 V DC	151717	MEB-LD-12-24DC			
		230 V AC	151718	MEB-LD-230AC			
<b>Referencias de pedido: accesorios generales</b>					Nº art.	Código del producto	UE <sup>1)</sup>
<b>Tapón ciego</b>					Hojas de datos → Internet: b		
	Para bloque de conexión CPE10	Rosca G1/4	3569	B-1/4	10		
	Para bloque de conexión CPE14, CPE18	Rosca G3/8	3570	B-3/8	10		
<b>Elemento de separación para zonas de presión</b>					Hojas de datos → Internet: vabd		
	Para bloque de conexión CPE14, CPE18		160997	PRSV-1/8	1		
<b>Silenciador</b>					Hojas de datos → Internet: uc		
	Rosca	M3	1231120	AMTE-M-LH-M3	20		
		M5	165003	UC-M5	1		
		M7	161418	UC-M7	1		
		G1/8	161419	UC-1/8	1		
		G1/4	165004	UC-1/4	1		
<b>Accionamiento manual auxiliar</b>					Hojas de datos → Internet: ahb		
	Para CPE10 y CPE14 con conector tipo clavija con patrón de conexiones ZC		157600	AHB-MZB	1		
	Para CPE18 y CPE24 con conector tipo clavija con forma C		157601	AHB-MEB	1		
<b>Placas de identificación</b>					Hojas de datos → Internet: ibs		
	Placa de identificación, 6x10 mm		18576	IBS-6x10	64		
<b>Kit de fijación</b>					Hojas de datos → Internet: davm		
	Con escuadra de montaje para el montaje lateral de válvulas	Para cilindro normalizado DSBC-32...40	Para CPE14	2568514	DAVM-MW-V1-32-V	1	
		Para cilindro normalizado	Para CPE18, CPE24	2612128	DAVM-MW-V1-50-V	1	

1) Unidades por embalaje.