

Magnetventile VUVS/Ventilbatterie VTUS, NPT

FESTO

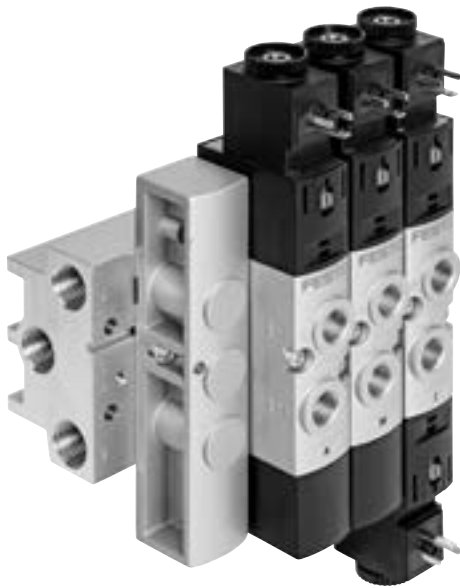

Merkmale

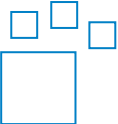

Innovativ	Variabel	Betriebssicher	Montagefreundlich														
<ul style="list-style-type: none"> • Zuverlässiges, robustes und langlebiges Ventil • Konstruktionsprinzip: <ul style="list-style-type: none"> – Tellersitz weichdichtend (VUVS-LT) – Kolbenschieber mit Dichtpatrone (VUVS-L) • Durchfluss bis 1800 l/min bei VUVS-LT • Durchfluss bis 2300 l/min bei VUVS-L • Vielseitige Ventilfunktionen 	<ul style="list-style-type: none"> • Betriebsspannung einfach änderbar über Wechseln der Magnetspule • Muffenventile als Einzelventile oder Batterieventile einsetzbar • Variable Druckzonen • Vielfältige Befestigungsmöglichkeiten 	<ul style="list-style-type: none"> • Ergonomische und sichere Bedienung • Servicesicherheit durch einfach und schnell wechselbare Ventile 	<ul style="list-style-type: none"> • Vormontierte Einheiten auf Leisten • Anschlussfertig montierte Einzelventile • P-Anschlussleisten für beidseitige Befestigung • Solide Wandbefestigung oder Hutschienenmontage 														
Bestellangaben – Produktoptionen																	
	<p>Konfigurierbares Produkt Dieses Produkt und alle seine Produktoptionen können über den Konfigurator bestellt werden.</p>	<p>Den Konfigurator finden Sie auf → www.festo.com/catalogue/... Geben Sie die Teile-Nr. oder den Typ ein.</p>	<table border="1"> <thead> <tr> <th>Teile-Nr.</th> <th>Typ</th> </tr> </thead> <tbody> <tr> <td>576516</td> <td>VUVS-20</td> </tr> <tr> <td>8022014</td> <td>VUVS-25</td> </tr> <tr> <td>8022017</td> <td>VUVS-30</td> </tr> <tr> <td>577304</td> <td>VTUS-20</td> </tr> <tr> <td>8022016</td> <td>VTUS-25</td> </tr> <tr> <td>8022019</td> <td>VTUS-30</td> </tr> </tbody> </table>	Teile-Nr.	Typ	576516	VUVS-20	8022014	VUVS-25	8022017	VUVS-30	577304	VTUS-20	8022016	VTUS-25	8022019	VTUS-30
Teile-Nr.	Typ																
576516	VUVS-20																
8022014	VUVS-25																
8022017	VUVS-30																
577304	VTUS-20																
8022016	VTUS-25																
8022019	VTUS-30																

Merkmale

VUVS Magnetventile

VUVS-L Muffenventil als Einzelventil (Kolbenschieber-Ventil)

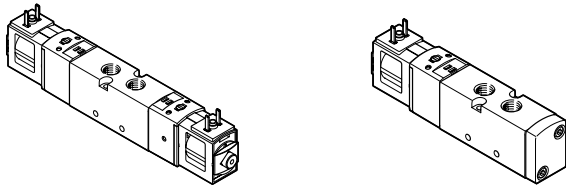

VUVS-LT Muffenventil als Einzelventil (Tellersitz-Ventil)

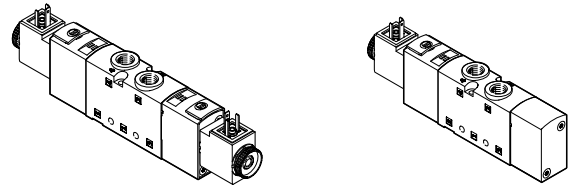

Muffenventile sind für einen Einsatz ohne pneumatische Verkettung vorgesehen. Alle pneumatischen Anschlüsse befinden sich am Ventil und können mit Verschraubungen/Schläuchen bestückt werden. Durch Verwen-

dung eines speziellen Dichtungssets können die Muffenventile auch als Halbmuffenventile auf einer Anschlussleiste (pneumatische Verkettung) montiert werden.

VTUS Ventilbatterie

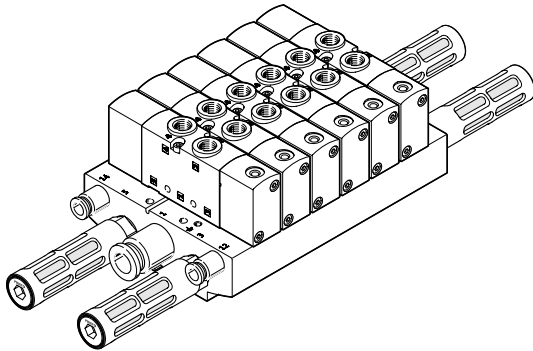

Merkmale

Ausstattungsöglichkeiten

VUVS-LT

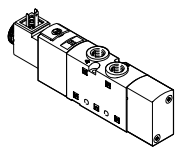

- 3/2-, 2x 3/2- und 5/2-Wegeventile mit oder ohne Magnet-spule
- Baugröße 20 (21 mm)
Baugröße 25 (26,5 mm) und
Baugröße 30 (31 mm)

Ventilfunktionen

3/2-Wegeventil, Ruhestellung
offen, monostabil:

- Steuerluftversorgung intern/
extern
- Rückstellung mechanische
Feder
- Strömungsrichtung nicht
reversibel

2x 3/2-Wegeventil, Ruhestellung
geschlossen monostabil:

- Steuerluftversorgung intern/
extern
- Rückstellung mechanische
Feder
- Strömungsrichtung nicht
reversibel

3/2-Wegeventil, Ruhestellung
geschlossen monostabil:

- Steuerluftversorgung intern/
extern
- Rückstellung mechanische
Feder
- Strömungsrichtung nicht rever-
sibel

2x 3/2-Wegeventil, Ruhestellung
1x offen, 1x geschlossen mono-
stabil:

- Steuerluftversorgung intern/
extern
- Rückstellung mechanische
Feder
- Strömungsrichtung nicht
reversibel

2x 3/2-Wegeventil, Ruhestellung
offen, monostabil:

- Steuerluftversorgung intern/
extern
- Rückstellung mechanische
Feder
- Strömungsrichtung nicht
reversibel

5/2-Wegeventil, monostabil:

- Steuerluftversorgung intern/
extern
- Rückstellung mechanische
Feder
- Strömungsrichtung nicht
reversibel

5/2-Wegeventil, bistabil:

- Steuerluftversorgung intern/
extern
- Strömungsrichtung nicht
reversibel

Merkmale

Ausstattungsöglichkeiten

VUVS-L

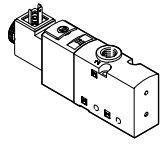

- 3/2-, 5/2- und 5/3-Wegeventile mit oder ohne Magnetspule
- Baugröße 20 (21 mm)
Baugröße 25 (26,5 mm) und
Baugröße 30 (31 mm)

Ventilfunktionen

- 3/2-Wegeventil, Ruhestellung offen, monostabil:
- Steuerluftversorgung intern/extern
 - Rückstellung pneumatische/mechanische Feder
 - Strömungsrichtung reversibel bei externer Steuerluft

- 3/2-Wegeventil, Ruhestellung geschlossen monostabil:
- Steuerluftversorgung intern/extern
 - Rückstellung pneumatische/mechanische Feder
 - Strömungsrichtung reversibel bei externer Steuerluft

- 5/2-Wegeventil, monostabil:
- Steuerluftversorgung intern/extern
 - Rückstellung pneumatische/mechanische Feder
 - Strömungsrichtung reversibel bei externer Steuerluft

- 5/2-Wegeventil, bistabil:
- Steuerluftversorgung intern/extern
 - Strömungsrichtung reversibel bei externer Steuerluft

- 5/3-Wegeventil Mittelstellung entlüftet, belüftet oder geschlossen:
- Steuerluftversorgung intern/extern
 - Rückstellung mechanische Feder
 - Strömungsrichtung reversibel bei externer Steuerluft

Hinweis

Unterschiedliche Betriebsspannung wird bei VUVS-L und VUVS-LT Ventilen durch Wechseln der Magnetspule auf dem Ankerführungsrohr erreicht.

Merkmale

- Maximal 16 Ventilplätze in Ausführung Standard konfigurierbar
- Maximal 12 Ventilplätze in Ausführung Kompakt konfigurierbar
- Ventilplätze 2 ... 10 in Schrittweite 1, Ventilplätze 10 ... 16 in Schrittweite 2 konfigurierbar
- Anschlussblock mit maximal 10 Ventilplätzen
- P-Anschlussleiste mit maximal 10 Ventilplätzen
- Bilden von Druckzonen (maximal 9 Druckzonen bei Ventilbatterie mit 16 Ventilplätzen)

Konstruktiver Aufbau

Ventilwechsel

Die Ventile sind mit je zwei Schrauben auf dem Anschlussblock befestigt. Die zugehörige Dichtung wird am Ventil montiert.

Dadurch sind die Ventile leicht wechselbar.

Erweiterung

Mit Abdeckplatten belegte Ventilplätze können nachträglich durch Ventile ersetzt werden. Die Abmessungen, Befestigungspunkte sowie bereits erfolgte pneumatische

Installation bleiben unverändert.

Merkmale

Anschlussblock Standard

für 3/2-Wegeventile

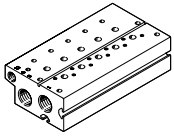

- Anschluss
Baugröße 20: 3/8 NPT
Baugröße 25: 1/2 NPT
Baugröße 30: 3/4 NPT
- für Ventile mit Steuerluftversorgung extern
- maximal 10 Ventilplätze

für 5/2- und 5/3-Wegeventile

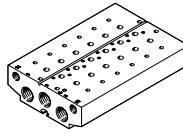

- Anschluss
Baugröße 20: 3/8 NPT
Baugröße 25: 1/2 NPT
Baugröße 30: 3/4 NPT
- für Ventile mit Steuerluftversorgung extern
- maximal 10 Ventilplätze

Anschlussblock Kompakt

für 3/2-Wegeventile

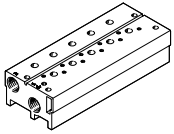

- Anschluss
Baugröße 20: 1/4 NPT
Baugröße 25: 3/8 NPT
Baugröße 30: 1/2 NPT
- maximal 10 Ventilplätze

für 5/2- und 5/3-Wegeventile

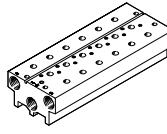

- Anschluss
Baugröße 20: 1/4 NPT
Baugröße 25: 3/8 NPT
Baugröße 30: 1/2 NPT
- maximal 10 Ventilplätze

P-Anschlussleiste

beidseitige Befestigung

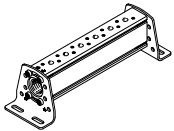

- Anschluss
Baugröße 20: 3/8 NPT
Baugröße 25: 1/2 NPT
Baugröße 30: 3/4 NPT
- maximal 10 Ventilplätze

Abdeckplatte für Leerplatz

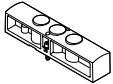

zum Abdecken nicht belegter Ventilplätze

Versorgungsplatte

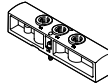

für eine zusätzliche Luftversorgung und Entlüftung über einen Ventilplatz

Trennelement für Druckzonen



zum Bilden von Druckzonen
(maximal 9 Druckzonen zulässig)

Hinweis

Ventilen muss im Vakuumbetrieb ein Filter vorgeschaltet werden. Damit wird vermieden, dass angesaugte Fremdkörper in das Ventil eindringen können (z.B. beim Betrieb eines Saugers).

Merkmale- Pneumatik

Druckzonen bilden und Abluft trennen

Die Druckversorgung und Entlüftung erfolgt über den Anschlussblock/die P-Anschlussleiste und über Versorgungsplatten.
Die Lage der Versorgungsplatten und Kanaltrennungen ist bei VTUS frei wählbar.

Eine Druckzone wird durch die Auftrennung der internen Kanäle zwischen den Ventilplätzen mit einem entsprechenden Trennelement erreicht.

Das Trennelement kann in folgende Kanäle eingesetzt werden:

- Kanal 1
- Kanal 3
- Kanal 5



Hinweis

- Bei hohen Abluftdrücken Trennelement verwenden
- Für jede Druckzone mindestens eine Versorgungsplatte/Einspeisung verwenden
- Keine Druckzonenentrennung in Kanal 12 und 14 (Steuerluftversorgung) möglich

Kanaltrennung

Beschreibung

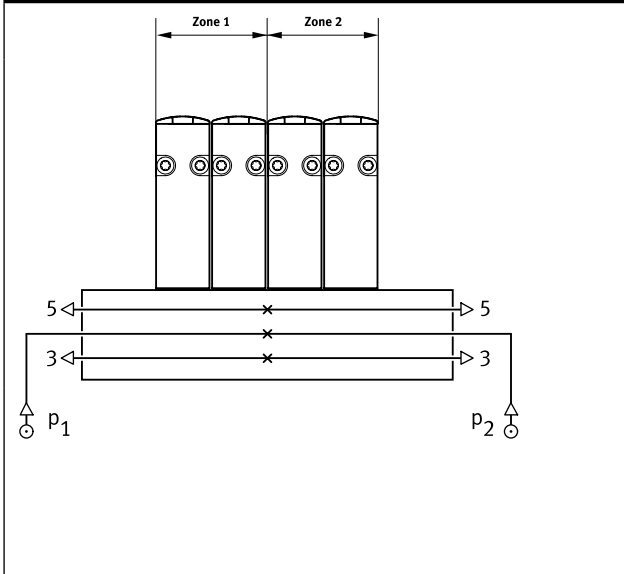

Die Druckzonen bei VTUS können beliebig gesetzt werden. Folgende Kanaltrennungen sind möglich:

- Kanal 1 geschlossen

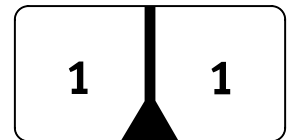

- Kanal 1/3/5 geschlossen

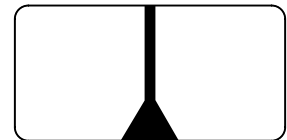

- Kanal 3/5 geschlossen

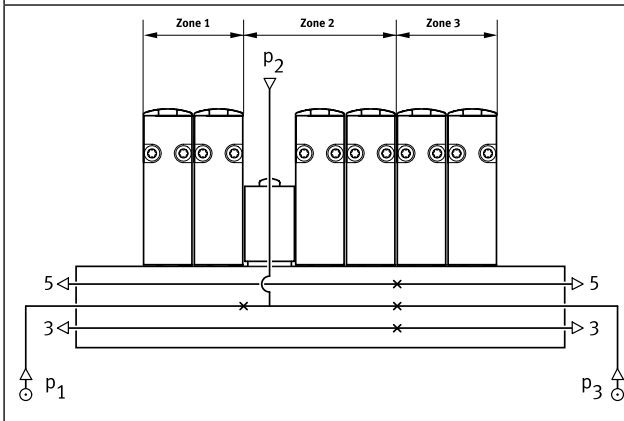
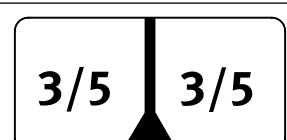

Die Anzahl der Druckzonen bei VTUS ist durch die Anzahl der Ventilplätze auf dem Anschlussblock/der P-Anschlussleiste beschränkt. Zu beachten ist, dass jede Versorgungsplatte einen Ventilplatz belegt. Zwischen zwei Trennelementen müssen immer mindestens zwei Ventilplätze vorhanden sein. Bei einem Maximalausbau von 16 Ventilplätzen können maximal 9 Druckzonen gebildet werden.

Merkmale – Pneumatik VUVS-LT

Baugröße 20 – Normalnenndurchfluss q_{nN} , bei mehreren zeitgleich geschalteten Ventilen n

für 3/2-Wegeventile

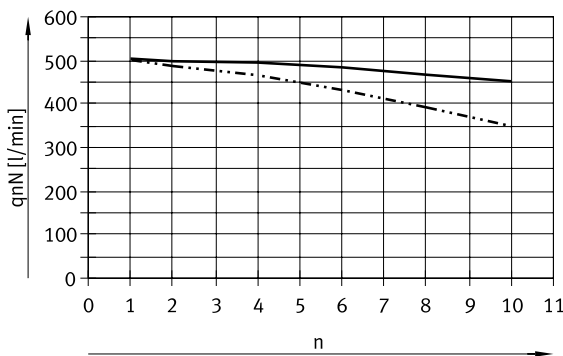

- Normalnenndurchfluss pro Ventil auf Anschlussleiste Standard
- - - Normalnenndurchfluss pro Ventil auf Anschlussleiste Kompakt

für 5/2-Wegeventile, Durchflussrichtung 1 → 2

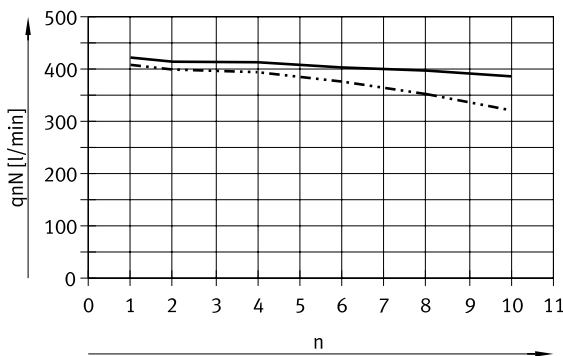

- Normalnenndurchfluss pro Ventil auf Anschlussleiste Standard
- - - Normalnenndurchfluss pro Ventil auf Anschlussleiste Kompakt

für 5/2-Wegeventile, Durchflussrichtung 1 → 4

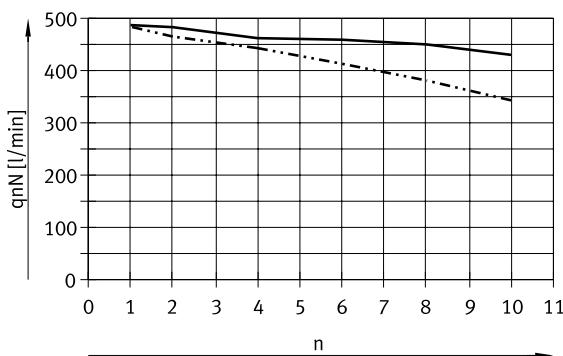

- Normalnenndurchfluss pro Ventil auf Anschlussleiste Standard
- - - Normalnenndurchfluss pro Ventil auf Anschlussleiste Kompakt

Merkmale – Pneumatik VUVS-LT

Baugröße 20 – Normalnenndurchfluss q_{nN} , bei mehreren zeitgleich geschalteten Ventilen n

für 2x 3/2-Wegeventile

eine Ventilfunktion pro Ventilplatz in Schaltstellung offen

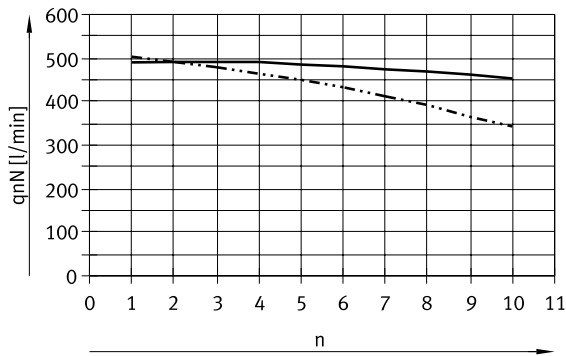

- Normalnenndurchfluss pro Ventil auf Anschlussleiste Standard
- - - Normalnenndurchfluss pro Ventil auf Anschlussleiste Kompakt

für 2x 3/2-Wegeventile

beide Ventilfunktionen pro Ventilplatz zeitgleich in Schaltstellung offen

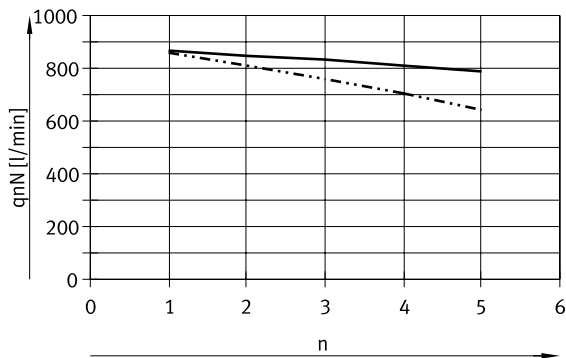

- Normalnenndurchfluss pro Ventil auf Anschlussleiste Standard
- - - Normalnenndurchfluss pro Ventil auf Anschlussleiste Kompakt

Merkmale – Pneumatik VUVS-LT

Baugröße 25 – Normalnenndurchfluss q_{nN} , bei mehreren zeitgleich geschalteten Ventilen n

für 3/2-Wegeventile

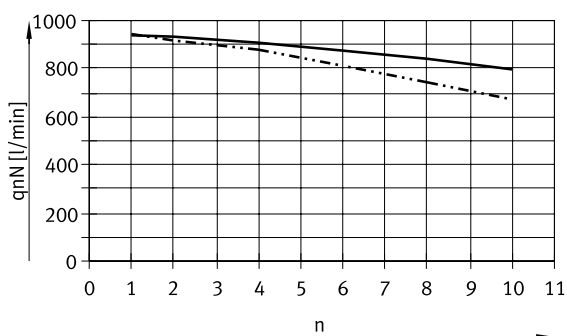

- Normalnenndurchfluss pro Ventil auf Anschlussleiste Standard
- - - Normalnenndurchfluss pro Ventil auf Anschlussleiste Kompakt

für 5/2-Wegeventile, Durchflussrichtung 1 → 2

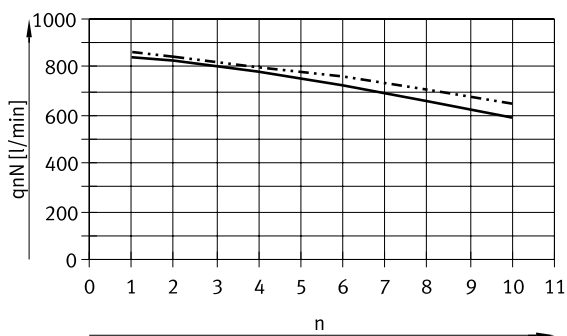

- Normalnenndurchfluss pro Ventil auf Anschlussleiste Standard
- - - Normalnenndurchfluss pro Ventil auf Anschlussleiste Kompakt

für 5/2-Wegeventile, Durchflussrichtung 1 → 4

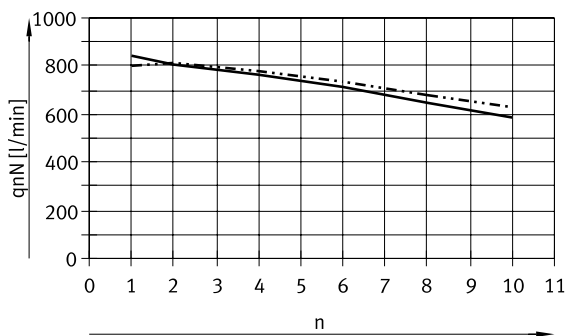

- Normalnenndurchfluss pro Ventil auf Anschlussleiste Standard
- - - Normalnenndurchfluss pro Ventil auf Anschlussleiste Kompakt

Merkmale – Pneumatik VUVS-LT

Baugröße 25 – Normalnenndurchfluss q_{nN} , bei mehreren zeitgleich geschalteten Ventilen n

für 2x 3/2-Wegeventile

eine Ventilfunktion pro Ventilplatz in Schaltstellung offen

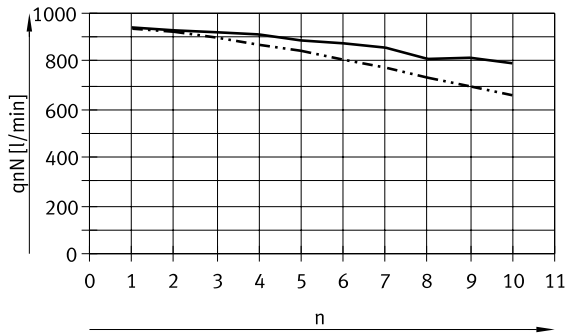

- Normalnenndurchfluss pro Ventil auf Anschlussleiste Standard
- - - Normalnenndurchfluss pro Ventil auf Anschlussleiste Kompakt

für 2x 3/2-Wegeventile

beide Ventilfunktionen pro Ventilplatz zeitgleich in Schaltstellung offen

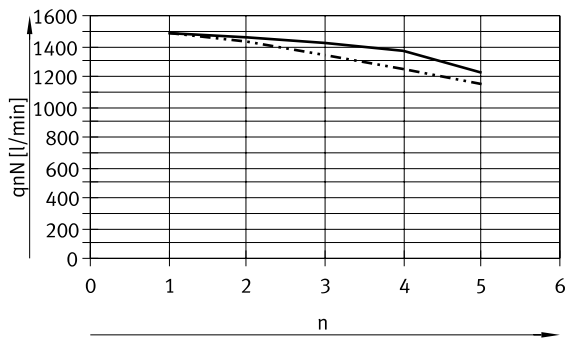

- Normalnenndurchfluss pro Ventil auf Anschlussleiste Standard
- - - Normalnenndurchfluss pro Ventil auf Anschlussleiste Kompakt

Merkmale – Pneumatik VUVS-LT

Baugröße 30 – Normalnenndurchfluss q_{nN} , bei mehreren zeitgleich geschalteten Ventilen n

für 3/2-Wegeventile

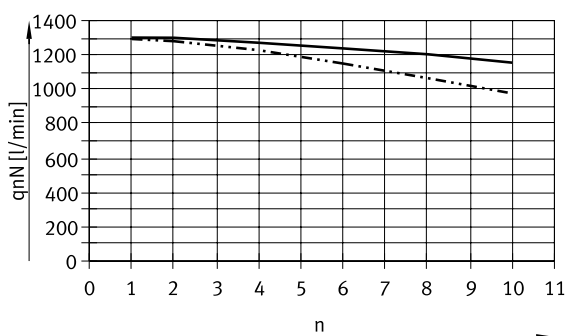

- Normalnenndurchfluss pro Ventil auf Anschlussleiste Standard
- - - Normalnenndurchfluss pro Ventil auf Anschlussleiste Kompakt

für 5/2-Wegeventile, Durchflussrichtung 1 → 2

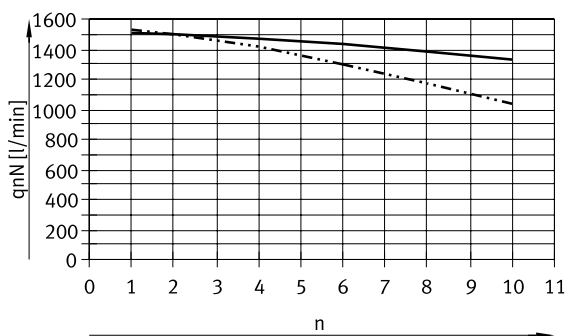

- Normalnenndurchfluss pro Ventil auf Anschlussleiste Standard
- - - Normalnenndurchfluss pro Ventil auf Anschlussleiste Kompakt

für 5/2-Wegeventile, Durchflussrichtung 1 → 4

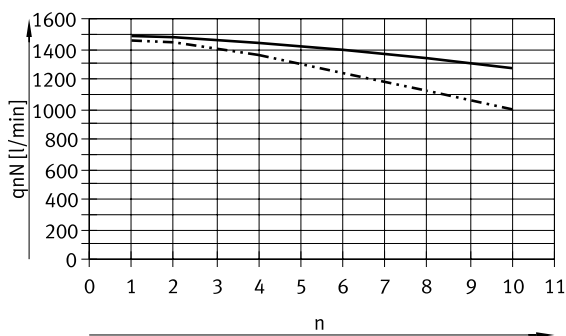

- Normalnenndurchfluss pro Ventil auf Anschlussleiste Standard
- - - Normalnenndurchfluss pro Ventil auf Anschlussleiste Kompakt

Merkmale – Pneumatik VUVS-LT

Baugröße 30 – Normalnenndurchfluss q_{nN} , bei mehreren zeitgleich geschalteten Ventilen n

für 2x 3/2-Wegeventile

eine Ventilfunktion pro Ventilplatz in Schaltstellung offen

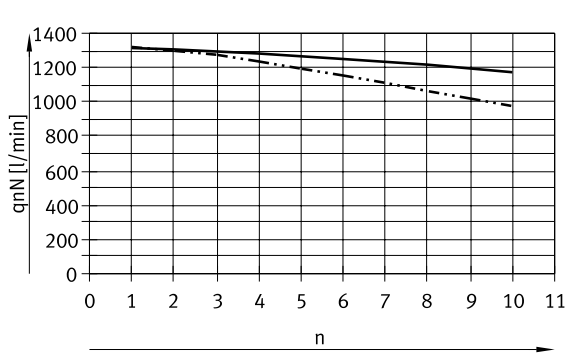

- Normalnenndurchfluss pro Ventil auf Anschlussleiste Standard
- Normalnenndurchfluss pro Ventil auf Anschlussleiste Kompakt

für 2x 3/2-Wegeventile

beide Ventilfunktionen pro Ventilplatz zeitgleich in Schaltstellung offen

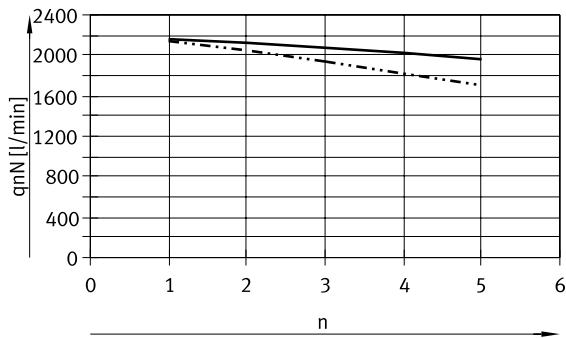

- Normalnenndurchfluss pro Ventil auf Anschlussleiste Standard
- Normalnenndurchfluss pro Ventil auf Anschlussleiste Kompakt

Merkmale – Pneumatik VUVS-L

Baugröße 20 – Normalnenndurchfluss q_{nN} , bei mehreren zeitgleich geschalteten Ventilen n

für 3/2-Wegeventile

für 5/2-, und 5/3-Wegeventile

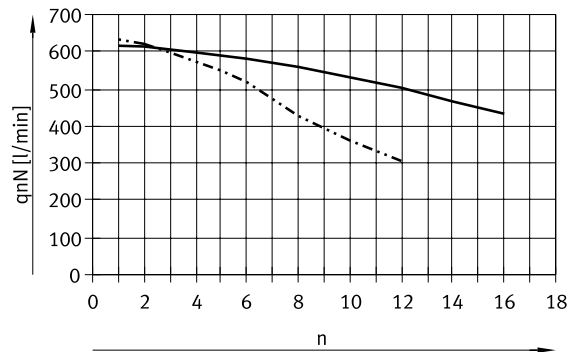
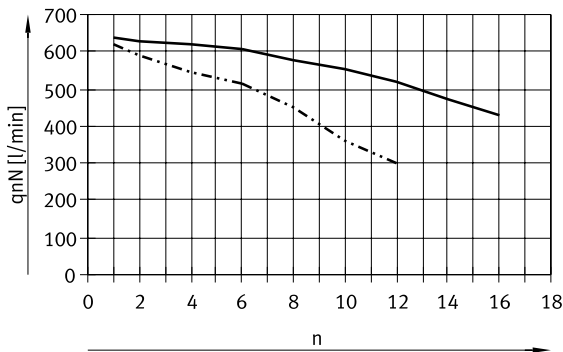

— Normalnenndurchfluss pro Ventil auf Anschlussleiste Standard
 - - - - Normalnenndurchfluss pro Ventil auf Anschlussleiste Kompakt

— Normalnenndurchfluss pro Ventil auf Anschlussleiste Standard
 - - - - Normalnenndurchfluss pro Ventil auf Anschlussleiste Kompakt

Baugröße 25 – Normalnenndurchfluss q_{nN} , bei mehreren zeitgleich geschalteten Ventilen n

für 3/2-Wegeventile

für 5/2-, und 5/3-Wegeventile

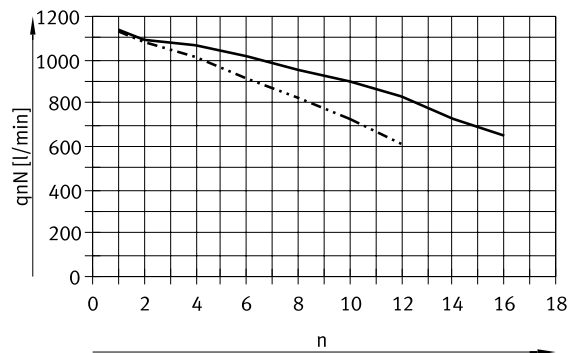
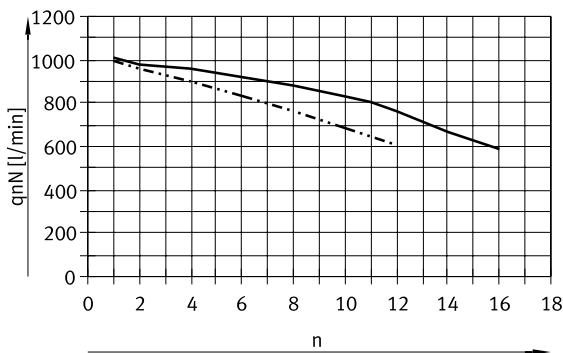

— Normalnenndurchfluss pro Ventil auf Anschlussleiste Standard
 - - - - Normalnenndurchfluss pro Ventil auf Anschlussleiste Kompakt

— Normalnenndurchfluss pro Ventil auf Anschlussleiste Standard
 - - - - Normalnenndurchfluss pro Ventil auf Anschlussleiste Kompakt

Merkmale- Pneumatik VUVS-L

Baugröße 30 – Normalnenndurchfluss q_{nN} , bei mehreren zeitgleich geschalteten Ventilen n

für 3/2-Wegeventile

für 5/2-, und 5/3-Wegeventile

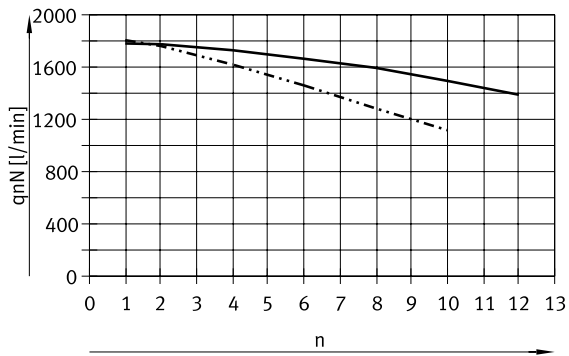

- Normalnenndurchfluss pro Ventil auf Anschlussleiste Standard
- - - Normalnenndurchfluss pro Ventil auf Anschlussleiste Kompakt

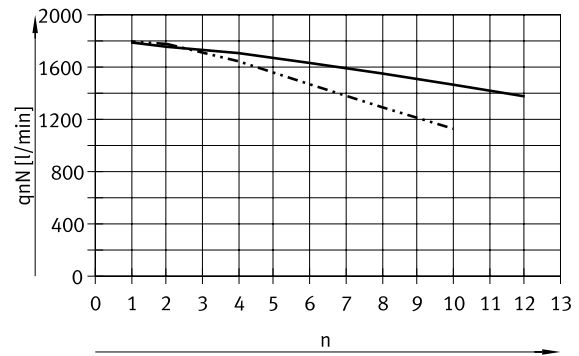

- Normalnenndurchfluss pro Ventil auf Anschlussleiste Standard
- - - Normalnenndurchfluss pro Ventil auf Anschlussleiste Kompakt

Merkmale – Pneumatik VUVS-LT

Baugröße 20 – Steuerdruck p_2 in Abhängigkeit vom Arbeitsdruck p_1 bei Steuerluftversorgung extern

für 3/2-Wegeventile

für 5/2-Wegeventile, monostabil

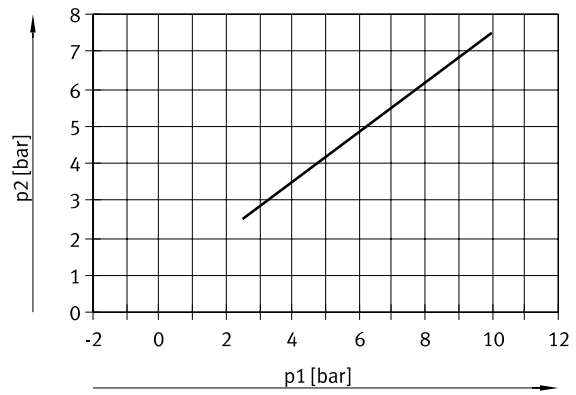
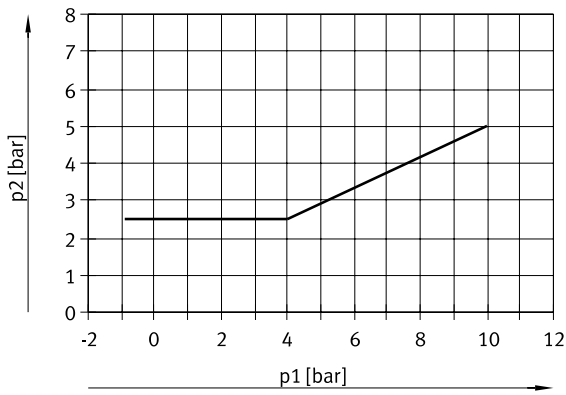

für 5/2-Wegeventile, bistabil

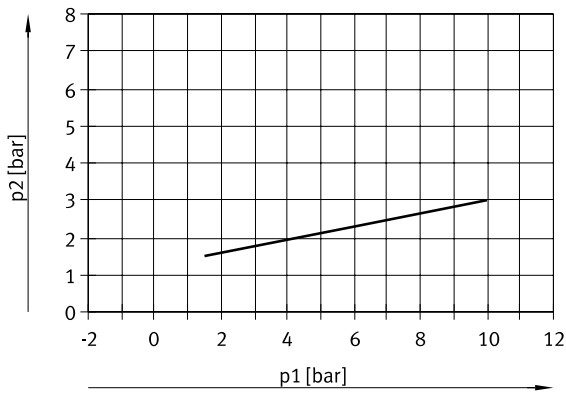

Merkmale – Pneumatik VUVS-LT

Baugröße 25 – Steuerdruck p_2 in Abhängigkeit vom Arbeitsdruck p_1 bei Steuerluftversorgung extern

für 3/2-Wegeventile

für 5/2-Wegeventile, monostabil

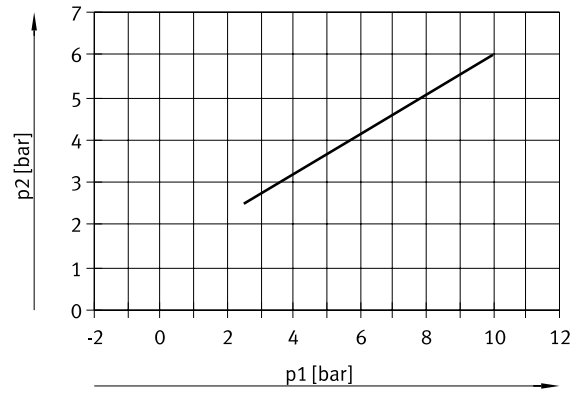
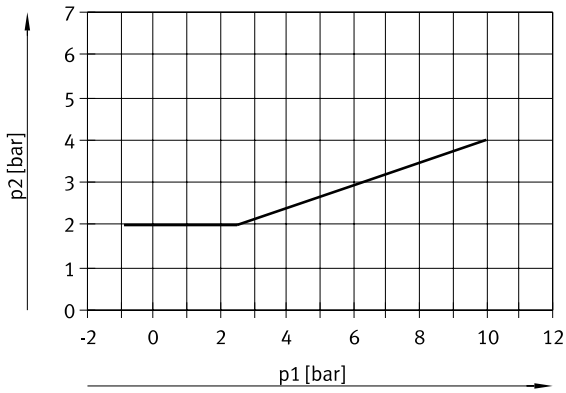

für 5/2-Wegeventile, bistabil

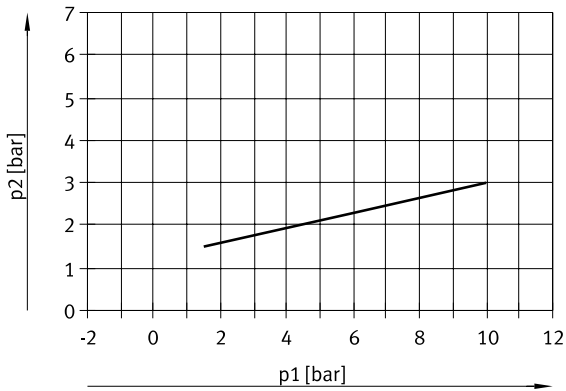

Merkmale – Pneumatik VUVS-LT

Baugröße 30 – Steuerdruck p2 in Abhängigkeit vom Arbeitsdruck p1 bei Steuerluftversorgung extern

für 3/2-Wegeventile

für 5/2-Wegeventile, bistabil

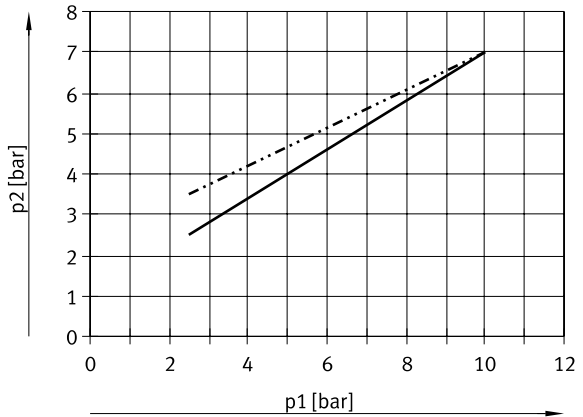
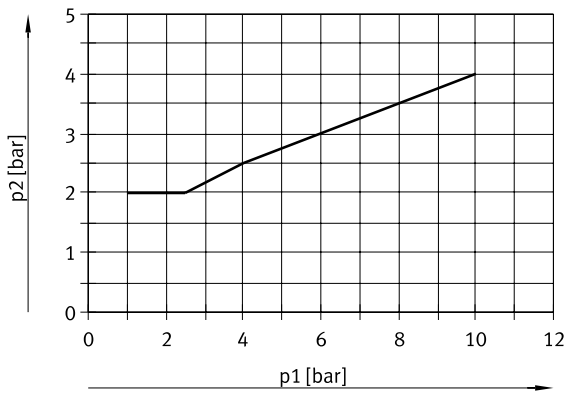

für 5/2-Wegeventile, monostabil

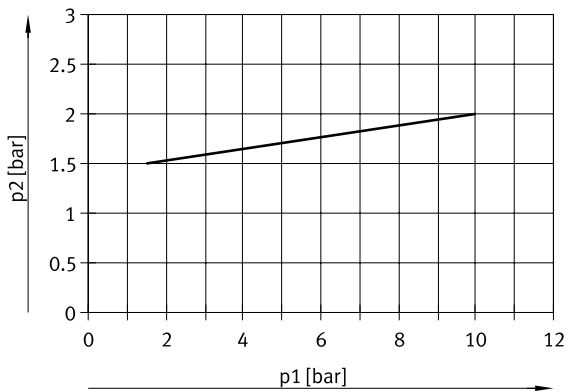

- VUVS-LT30-M52-MZD (0-60°C)
- - - VUVS-LT30-M52-MZD (-10-0°C)

Merkmale- Pneumatik

Montage Ventilbatterie VTUS

Robuste Batteriemontage durch:

- Vier Durchgangsbohrungen für Wandmontage
- Hutschienebefestigung

Hinweis

Zur Erdung der Ventilbatterie das vorgesehene Gewinde M4/M5 am Anschlussblock verwenden.

Wandbefestigung

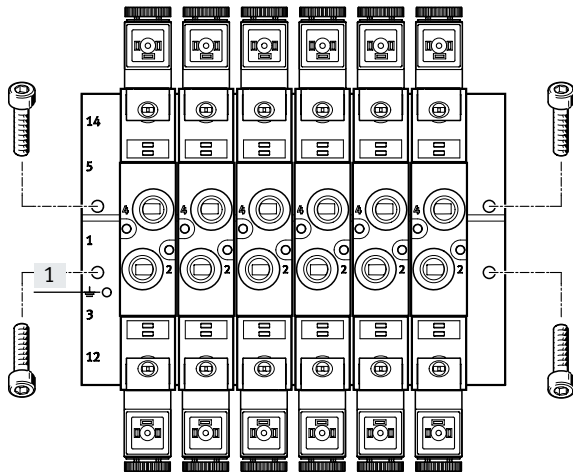

Robuste Wandmontage des Anschlussblocks mittels vier Durchgangsbohrungen.

[1] Erdungsanschluss

Hutschienebefestigung

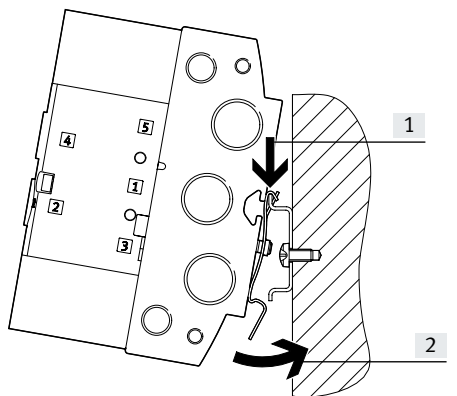

[1] Pfeil A

[2] Pfeil B

Die Hutschienebefestigung VAME-T-M... besteht aus zwei Befestigungsclips. Diese werden links und rechts mit dem Anschlussblock verschraubt.

Die so vorbereitete Ventilbatterie VTUS wird von oben (Pfeil A) in die Hutschiene eingehängt und unten in die Hutschiene eingerastet (Pfeil B).

Hinweis

- Max. Anziehdrehmoment der Schrauben zur Hutschienebefestigung beachten.
- Nur waagerechte Hutschienebefestigung zulässig
- Montage nur auf Hutschiene TH 35-... nach EN 60715 zulässig
- Bei der Hutschienebefestigung sind Schwing-/Schockbelastungen nicht zulässig.
- Weiterführende Hinweise zur Montage
→ Montageanleitung Hutschienebefestigung VAME-T-M...

Merkmale – Montage

Montage Einzelventil VUVS

Wandmontage

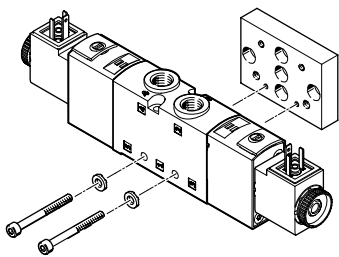

Zur Montage einzelner Ventile auf einer ebenen Fläche, z.B. Aluminium-Profilsysteme. Die Magnetventile sind mit zwei Durchgangsbohrungen zur Befestigung an der VAME-B10-20-W Wandbefestigung versehen.

Das relevante Schrauben-Set liegt bei Bestellung der Wandbefestigung VAME-B10-20-W bei. Die Wandbefestigung VAME-B10-20-W kann für die Baugrößen 20, 25 und 30 verwendet werden.

Fußmontage

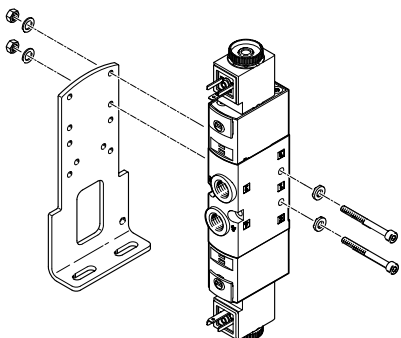

Zur Montage einzelner Ventile auf einer ebenen Fläche, z.B. Aluminium-Profilsysteme. Die Magnetventile sind mit zwei Durchgangsbohrungen zur Befestigung an der VAME-B10-...-A Fußbefestigung versehen.

Das relevante Schrauben-Set liegt bei Bestellung der Fußbefestigung VAME-B10-...-A bei.

Hinweis

Weitere Montagemöglichkeiten der Fußbefestigung VAME-B10-...

→ Datenblatt Magnetventile, Abmessungen

Zylinderbefestigung

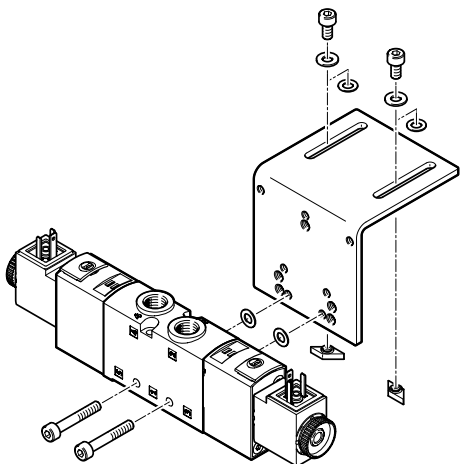

Zur Montage einzelner Ventile direkt an einem Antrieb. Die Magnetventile sind mit zwei Durchgangsbohrungen zur Befestigung an der DAVM-MW-V1...-V Zylinderbefestigung versehen. Die Befestigung ist nur an der Seite, auf der sich die pneumatischen Anschlüsse befinden, möglich.

Das relevante Schrauben-Set liegt bei Bestellung der Zylinderbefestigung DAVM-MW-V1...-V bei.

Lieferübersicht

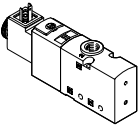
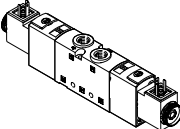
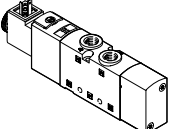
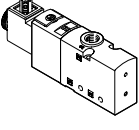
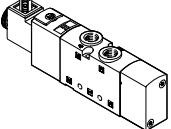
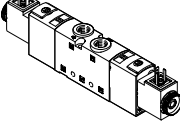
Ventil	Baugröße	Arbeits- anschluss	Bestellcode Ventile und Durchfluss [l/min]										→ Seite/ Internet	
			M32C	M32U	T32C	T32U	T32H	M52	B52	P53C	P53U	P53E		
3/2-Wegeventil VUUS-LT														
	20	1/8 NPT	■ 600	■ 600	-	-	-	-	-	-	-	-	-	44
	25	1/4 NPT	■ 1000	■ 1000	-	-	-	-	-	-	-	-	-	54
	30	3/8 NPT	■ 1600	■ 1600	-	-	-	-	-	-	-	-	-	65
2x 3/2-Wegeventil VUUS-LT														
	20	1/8 NPT	-	-	■ 600	■ 600	■ 600	-	-	-	-	-	-	44
	25	1/4 NPT	-	-	■ 1000	■ 1000	■ 1000	-	-	-	-	-	-	54
	30	3/8 NPT	-	-	■ 1600	■ 1600	■ 1600	-	-	-	-	-	-	65
5/2-Wegeventil VUUS-LT														
	20	1/8 NPT	-	-	-	-	-	■ 500	■ 500	-	-	-	-	44
	25	1/4 NPT	-	-	-	-	-	■ 1000	■ 1000	-	-	-	-	54
	30	3/8 NPT	-	-	-	-	-	■ 1800	■ 1800	-	-	-	-	65
3/2-Wegeventil VUUS-L														
	20	1/8 NPT	■ 700	■ 700	-	-	-	-	-	-	-	-	-	76
	25	1/4 NPT	■ 1000	■ 1000	-	-	-	-	-	-	-	-	-	87
	30	3/8 NPT	■ 2300	■ 2300	-	-	-	-	-	-	-	-	-	99
5/2-Wegeventil VUUS-L														
	20	1/8 NPT	-	-	-	-	-	■ 700	■ 700	-	-	-	-	76
	25	1/4 NPT	-	-	-	-	-	■ 1300	■ 1300	-	-	-	-	87
	30	3/8 NPT	-	-	-	-	-	■ 2300	■ 2300	-	-	-	-	99
5/3-Wegeventil VUUS-L														
	20	1/8 NPT	-	-	-	-	-	-	-	■ 700	■ 600	■ 600	76	
	25	1/4 NPT	-	-	-	-	-	-	-	■ 1200	■ 1000	■ 1000	87	
	30	3/8 NPT	-	-	-	-	-	-	-	■ 2000	■ 1600	■ 1600	99	

Lieferübersicht

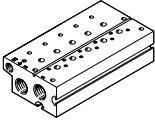
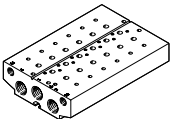
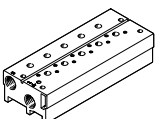
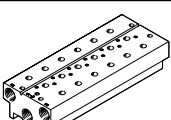
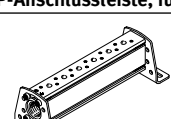
Bauform	Baugröße	Beschreibung		→ Seite/ Internet
Anschlussblock für 3/2-Wegeventile, Standard				
	20	VABM-B10-20E-N38- ... P3	Anschlussgröße 3/8 NPT	111
	25	VABM-B10-25E-N12- ... P3	Anschlussgröße 1/2 NPT	121
	30	VABM-B10-30E-N34- ... P3	Anschlussgröße 3/4 NPT	131
Anschlussblock für 5/2- und 5/3-Wegeventile, Standard				
	20	VABM-B10-20E-N38- ...	Anschlussgröße 3/8 NPT	111
	25	VABM-B10-25E-N12- ...	Anschlussgröße 1/2 NPT	121
	30	VABM-B10-30E-N34- ...	Anschlussgröße 3/4 NPT	131
Anschlussblock für 3/2-Wegeventile, Kompakt				
	20	VABM-B10-20S-N14- ... P3	Anschlussgröße 1/4 NPT	111
	25	VABM-B10-25S-N38- ... P3	Anschlussgröße 3/8 NPT	121
	30	VABM-B10-30S-N12- ... P3	Anschlussgröße 1/2 NPT	131
Anschlussblock, für 5/2- und 5/3-Wegeventile, Kompakt				
	20	VABM-B10-20S-N14- ...	Anschlussgröße 1/4 NPT	111
	25	VABM-B10-25S-N38- ...	Anschlussgröße 3/8 NPT	121
	30	VABM-B10-30S-N12- ...	Anschlussgröße 1/2 NPT	131
P-Anschlussleiste, für beidseitige Montage				
	20	VABM-B10-20-N38- ... -P53	Anschlussgröße 3/8 NPT	111
	25	VABM-B10-25-N12- ... -P53	Anschlussgröße 1/2 NPT	121
	30	VABM-B10-30-N34- ... -P53	Anschlussgröße 3/4 NPT	131

Übersicht Ventilfunktionen

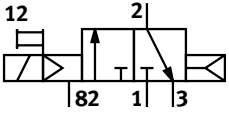
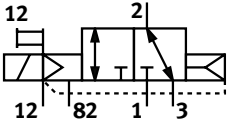
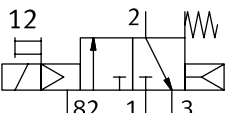
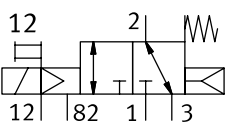
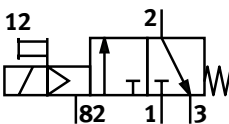
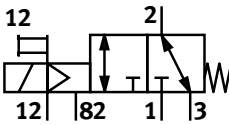
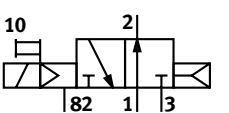
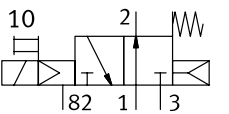
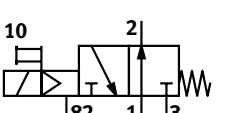
Ventil	Bestellcode Ventile	Beschreibung	VUVS-LT			VUVS-L		
			Baugröße			Baugröße		
			20	25	30	20	25	30
3/2-Wegeventil, Ruhestellung geschlossen, pneumatische Feder								
	M32C-A	Steuerluftversorgung intern, nicht reversibel	-	-	-	■	■	■
		Steuerluftversorgung extern, reversibel	-	-	-	■	■	-
3/2-Wegeventil, Ruhestellung geschlossen, pneumatisch/mechanische Feder								
	M32C-M	<ul style="list-style-type: none"> Steuerluftversorgung intern, nicht reversibel Rückstellung: mechanische Feder wird durch pneumatische Feder intern unterstützt 	-	-	-	■	-	-
		<ul style="list-style-type: none"> Steuerluftversorgung extern, reversibel Rückstellung: mechanische Feder wird durch pneumatische Feder intern unterstützt 	-	-	-	■	-	-
3/2-Wegeventil, Ruhestellung geschlossen, mechanische Feder								
	M32C-M	Steuerluftversorgung intern, nicht reversibel	■	■	■	■	■	■
		Steuerluftversorgung extern, reversibel	-	-	-	■	■	-
3/2-Wegeventil, Ruhestellung offen, pneumatische Feder								
	M32U-A	Steuerluftversorgung intern, nicht reversibel	-	-	-	■	■	■
3/2-Wegeventil, Ruhestellung offen, pneumatisch/mechanische Feder								
	M32C-M	<ul style="list-style-type: none"> Steuerluftversorgung intern, nicht reversibel Rückstellung: mechanische Feder wird durch pneumatische Feder intern unterstützt 	-	-	-	■	-	-
3/2-Wegeventil, Ruhestellung offen, mechanische Feder								
	M32U-M	Steuerluftversorgung intern, nicht reversibel	■	■	■	-	■	■

Übersicht Ventilfunktionen

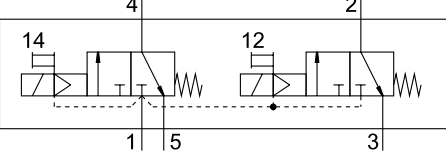
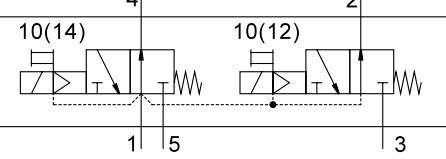
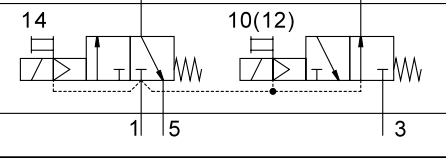
Ventil	Bestellcode Ventile	Beschreibung	VUVS-LT			VUVS-L		
			Baugröße			Baugröße		
			20	25	30	20	25	30
2x 3/2-Wegeventil, Ruhestellung geschlossen, mechanische Feder								
	T32C	Steuerluftversorgung intern, nicht reversibel	■	■	■	-	-	-
2x 3/2-Wegeventil, Ruhestellung offen, mechanische Feder								
	T32U	Steuerluftversorgung intern, nicht reversibel	■	■	■	-	-	-
2x 3/2-Wegeventil, Ruhestellung 1x offen, 1x geschlossen, mechanische Feder								
	T32H	Steuerluftversorgung intern, nicht reversibel	■	■	■	-	-	-

Übersicht Ventilfunktionen

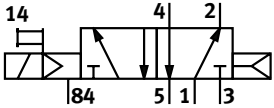
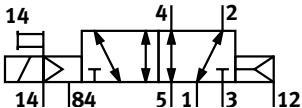
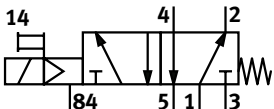
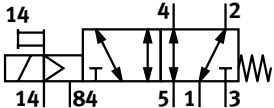
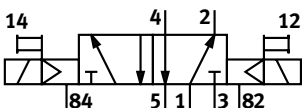
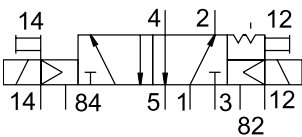
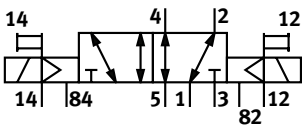
Ventil	Bestellcode Ventile	Beschreibung	VUVS-LT			VUVS-L		
			Baugröße			Baugröße		
			20	25	30	20	25	30
5/2-Wegeventil, monostabil, pneumatische Feder								
	M52-A	Steuerluftversorgung intern, nicht reversibel	-	-	-	■	■	■
	M52-AZ	Steuerluftversorgung extern, reversibel	-	-	-	■	■	-
5/2-Wegeventil, monostabil, mechanische Feder								
	M52-M	Steuerluftversorgung intern, nicht reversibel	■	■	■	■	■	■
	M52-MZ	Steuerluftversorgung extern, reversibel	-	-	-	■	■	-
5/2-Wegeventil, bistabil								
	B52	Steuerluftversorgung intern, nicht reversibel	-	-	■	■	■	■
		<ul style="list-style-type: none"> • Steuerluftversorgung intern, nicht reversibel • Halten der Schaltstellung: durch Verrastung 	■	■	-	-	-	-
	B52-Z	Steuerluftversorgung extern, reversibel	-	-	-	■	■	-

Übersicht Ventilfunktionen

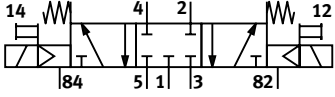
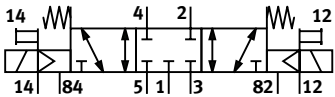
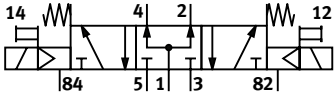
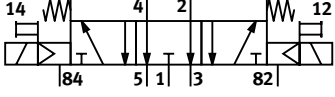
Ventil	Bestellcode Ventile	Beschreibung	VUVS-L		
			Baugröße		
			20	25	30
5/3-Wegeventil, mechanische Feder, geschlossen					
	P53C-M	Steuerluftversorgung intern, nicht reversibel	■	■	■
	P53C-MZ	Steuerluftversorgung extern, reversibel	■	■	-
5/3-Wegeventil, mechanische Feder, belüftet					
	P53U	Steuerluftversorgung intern, nicht reversibel	■	■	■
5/3-Wegeventil, mechanische Feder, entlüftet					
	P53E	Steuerluftversorgung intern, nicht reversibel	■	■	■

Peripherieübersicht VUVS-LT, VUVS-L

Anschlussblock für 3/2-Wegeventile

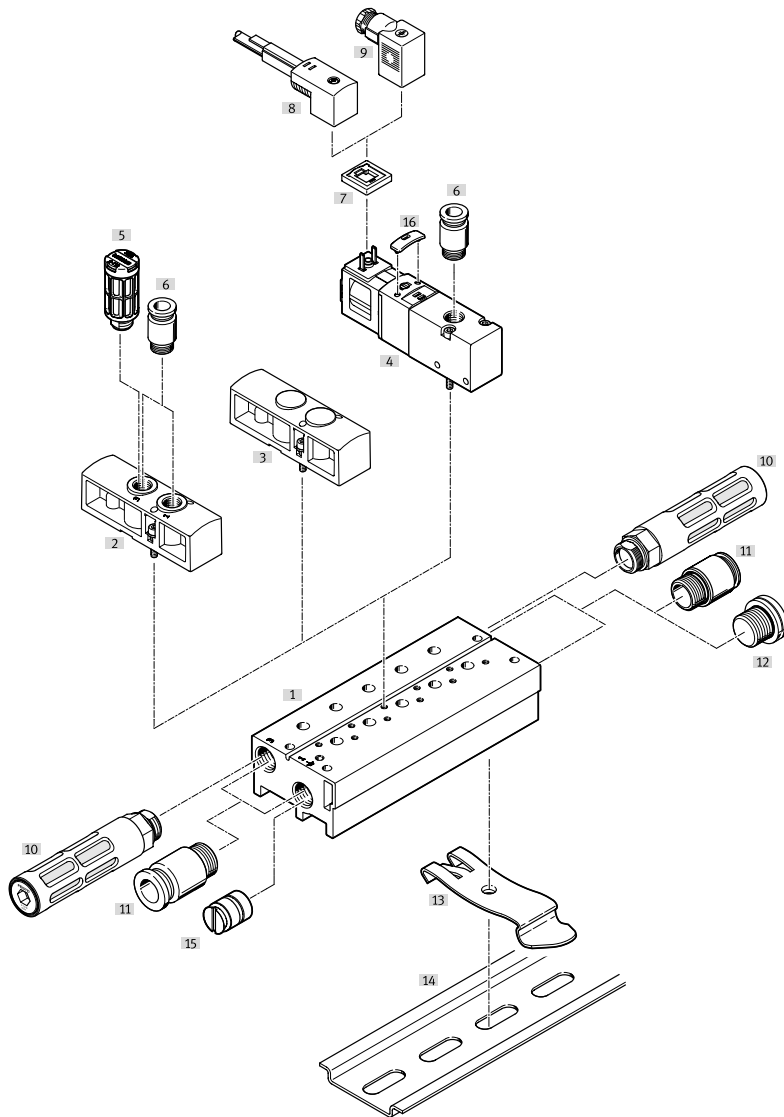

Benennung	Beschreibung	→ Seite/Internet
[1] Anschlussblock Kompakt	für 3/2-Wegeventile, ohne Anschluss für externe Steuerluftversorgung	116
[2] Versorgungsplatte	für zusätzliche Luftversorgung und Entlüftung über einen Ventilplatz	117
[3] Abdeckplatte	zum Abdecken nicht belegter Ventilplätze	117
[4] Magnetventil	3/2-Wegeventil (ohne Magnetspule)	61
[5] Schalldämpfer	für Anschluss 3, Abluft	119
[6] Steckverschraubung	für Anschluss 1 und 3, Zu- und Abluftanschlüsse bei Versorgungsplatte, für Anschluss 2, Arbeitsanschluss, am Ventil	117
[7] Leuchtdichtung	zur Anzeige des Schaltzustandes	85
[8] Steckdosenleitung	für Magnetventile VUVS	85
[9] Steckdose	für Magnetventile VUVS	85
[10] Schalldämpfer	für Anschluss 3, Abluft	119
[11] Steckverschraubung	für Anschluss 1 und 3, Zu- und Abluftanschlüsse	117
[12] Blindstopfen	für Anschluss 1 und 3, Zu- und Abluftanschlüsse	120
[13] Hutschiene-Befestigung	für Hutschiene montage	120
[14] Hutschiene	–	–
[15] Trennelement	zum Bilden von Druckzonen in Anschluss 1 und 3	120
[16] Abdeckkappe	für Handhilfsbetätigung tastend oder verdeckt	51

Peripherieübersicht VUVS-LT, VUVS-L

Anschlussblock für 5/2- und 5/3-Wegeventile

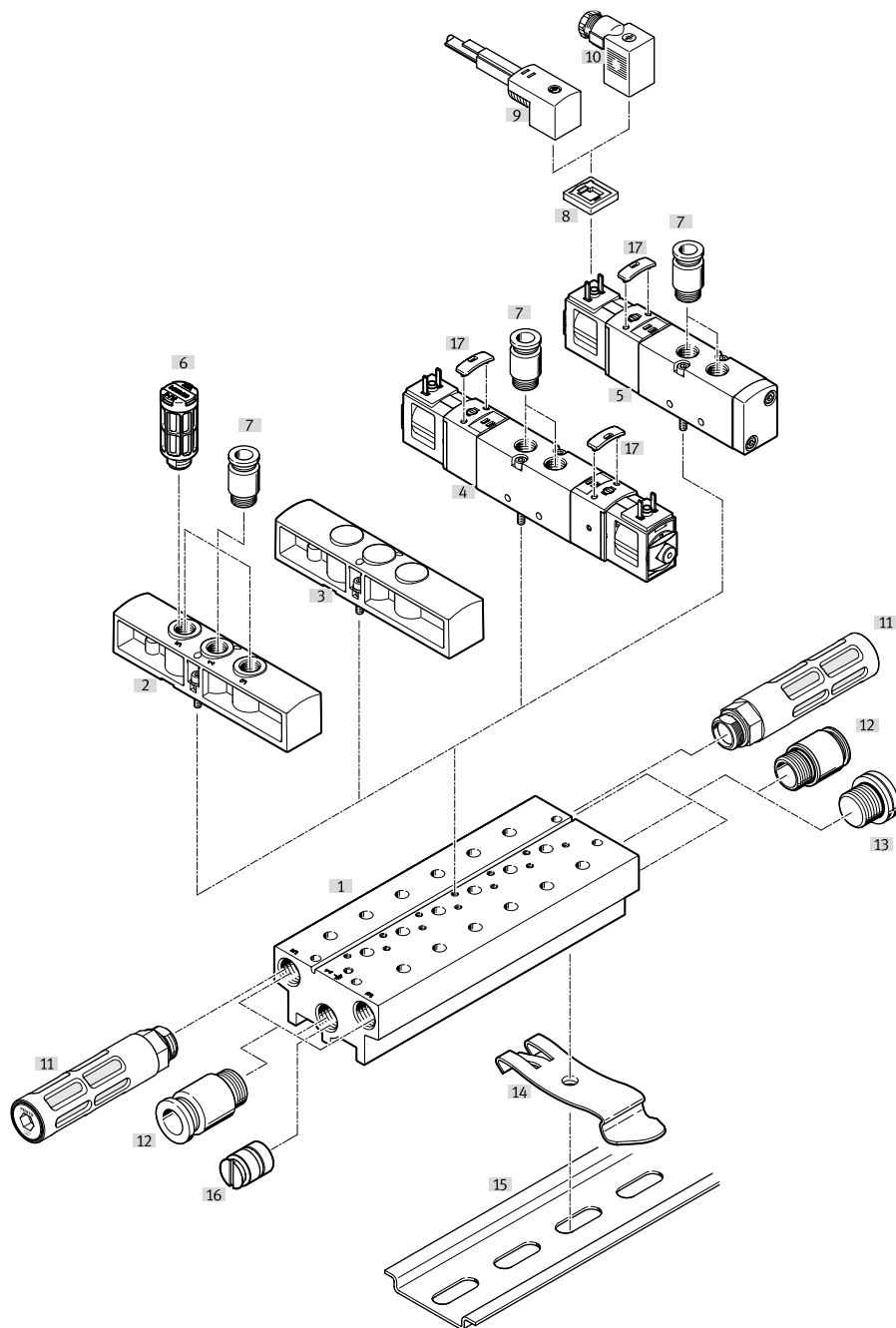

Benennung	Beschreibung	→ Seite/Internet
[1] Anschlussblock Kompakt	für 5/2- und 5/3-Wegeventile, ohne Anschluss für externe Steuerluftversorgung	116
[2] Versorgungsplatte	für zusätzliche Luftversorgung und Entlüftung über einen Ventilplatz	117
[3] Abdeckplatte	zum Abdecken nicht belegter Ventilplätze	117
[4] Magnetventil	5/3-Wegeventil und 5/2-Wegeventil bistabil (ohne Magnetspule)	61
[5] Magnetventil	5/2-Wegeventil monostabil (ohne Magnetspule)	61
[6] Schalldämpfer	für Anschluss 3 und 5, Abluft	119
[7] Steckverschraubung	für Anschluss 1, 3 und 5, Zu- und Abluftanschlüsse bei Versorgungsplatte, für Anschluss 2 und 4, Arbeitsanschluss, am Ventil	117
[8] Leuchtdichtung	zur Anzeige des Schaltzustandes	85

Peripherieübersicht VUVS-LT, VUVS-L

Benennung	Beschreibung	→ Seite/Internet
[9] Steckdosenableitung	für Magnetventile VUVS	85
[10] Steckdose	für Magnetventile VUVS	85
[11] Schalldämpfer	für Anschluss 3 und 5, Abluft	119
[12] Steckverschraubung	für Anschluss 1, 3 und 5, Zu- und Abluftanschlüsse	117
[13] Blindstopfen	für Anschluss 1, 3 und 5, Zu- und Abluftanschlüsse	120
[14] Hutschienen-Befestigung	für Hutschienenmontage	120
[15] Hutschiene	–	–
[16] Trennelement	zum Bilden von Druckzonen in Anschluss 1, 3 und 5	120
[17] Abdeckkappe	für Handhilfsbetätigung tastend oder verdeckt	51

Peripherieübersicht VUVS-LT, VUVS-L

P-Anschlussleiste für beidseitige Montage

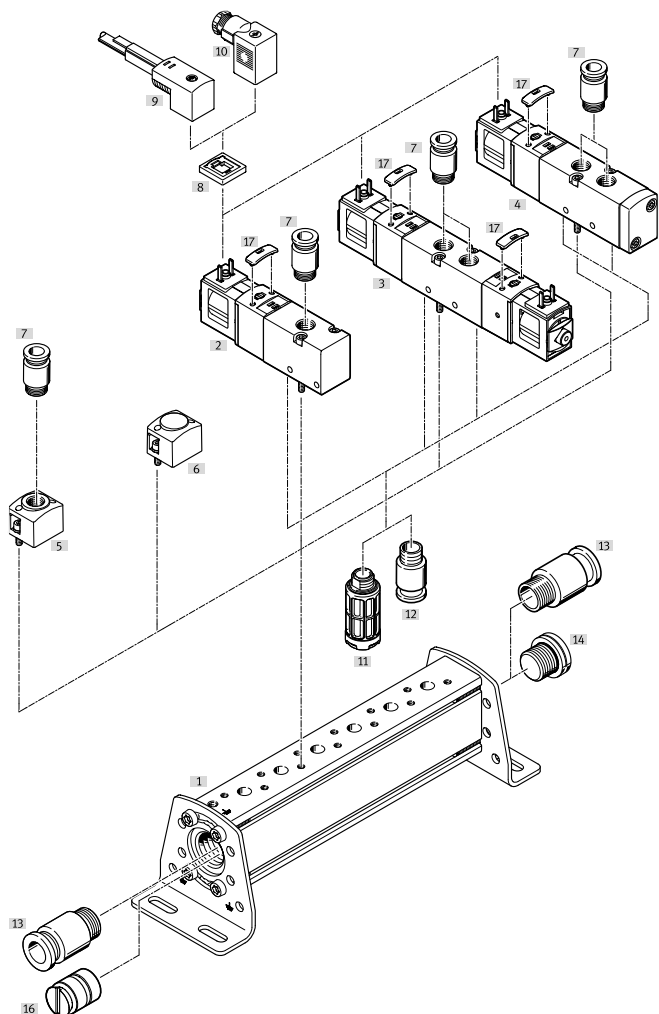

Benennung	Beschreibung	→ Seite/Internet
[1] P-Anschlussleiste	–	116
[2] Magnetventil	3/2-Wegeventil (ohne Magnetspule)	61
[3] Magnetventil	5/3-Wegeventil und 5/2-Wegeventil bistabil (ohne Magnetspule) 2x 3/2-Wegeventil (ohne Magnetspule)	61
[4] Magnetventil	5/2-Wegeventil monostabil (ohne Magnetspule)	84
[5] Versorgungsplatte	für zusätzliche Luftversorgung über einen Ventilplatz	117
[6] Abdeckplatte	zum Abdecken nicht belegter Ventilplätze	117
[7] Steckverschraubung	für Anschluss 1, Arbeitsanschluss	117
[8] Leuchtdichtung	zur Anzeige des Schaltzustandes	85
[9] Steckdosenleitung	für Magnetventile VUVS	85
[10] Steckdose	für Magnetventile VUVS	85
[11] Schalldämpfer	für Anschluss 3 und 5, Abluft, am Ventil	119
[12] Steckverschraubung	für Anschluss 3 und 5, Abluft, am Ventil	117
[13] Steckverschraubung	für Anschluss 1, Zuluftanschluss	117
[14] Blindstopfen	für Anschluss 1, Zuluftanschluss	120
[16] Trennelement	zum Bilden von Druckzonen	120
[17] Abdeckkappe	für Handhilfsbetätigung tastend oder verdeckt	51

Datenblatt Ventilbatterie

-  - Durchfluss
 Baugröße 20:
 bis 700 l/min
 Baugröße 25:
 bis 1300 l/min
 Baugröße 30
 bis 2300 l/min

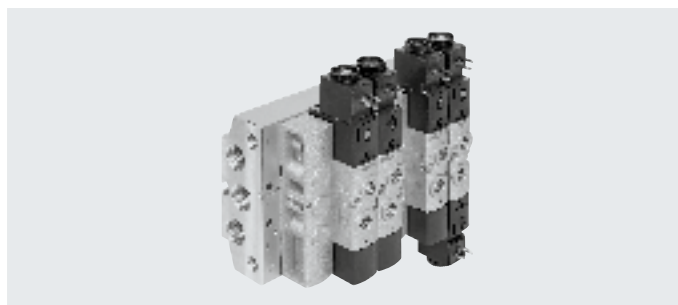

Allgemeine Technische Daten		20	25	30
Baugröße		20	25	30
Ventilbatterieaufbau		Festraster		
Baubreite Ventile	[mm]	21	26,5	31
Konstruktiver Aufbau Ventile	VUVS-L	Kolbenschieber mit Dichtpatrone		
	VUVS-LT	Tellersitz		
Elektrische Ansteuerung		Einzelanschluss		
Rückstellart Ventile	VUVS-L	pneumatische oder mechanische Feder		
	VUVS-LT	mechanische Feder		
Steuerluftversorgung		intern oder extern		
Strömungsrichtung	VUVS-L	reversibel mit Einschränkungen		
	VUVS-LT	nicht reversibel		
Vakuumauglichkeit	VUVS-L	ja, mit externer Steuerluftversorgung		
	VUVS-LT	nein		
Überdeckung	VUVS-L	positive Überdeckung		
	VUVS-LT	negative Überdeckung		
Dichtprinzip		weich		
Max. Anzahl Ventilplätze		16 (mit Erweiterung für Anschlussblock Standard maximal 18 Ventilplätze)		
Max. Anzahl der Druckzonen		9		
Abluftfunktion		drosselbar		
Betätigungsart		elektrisch		
Nennbetriebsspannung	[V DC]	12, 24		
	[V AC]	24, 110, 120, 230, 240		
Normalnenndurchfluss qnN	[l/min]	500 ... 700	1000 ... 1300	1600 ... 2300
Anschluss Steuerluft	Anschlussblock Standard	1 2/14	1/8 NPT	1/8 NPT
	Anschlussblock Kompakt	1 2/14	am Ventil	am Ventil
	P-Anschlussleiste	1 2/14	am Ventil	am Ventil
Anschluss Steuerabluft	8 2/84	10-32 UNF-2B		
Einbaulage		beliebig		
Schutzart		IP65, IP67		
		mit Steckdose, nach IEC 60529		
Zulässige Spannungsschwankungen	[%]	± 10		
Werkstoffe				
Dichtungen	VUVS-L	HNBR, NBR		
	VUVS-LT	HNBR, NBR, TPE-U(PU)		
Werkstoff-Hinweis		RoHS konform		

Datenblatt Ventilbatterie

ATEX	
ATEX-Kategorie Gas	II 3G
Ex-Zündschutzart Gas	Ex ec IIC T4 Gc X
ATEX-Kategorie Staub	II 3D
Ex-Zündschutzart Staub	Ex tc IIIC T115°C Dc X
Ex-Umgebungstemperatur [°C]	-10 ≤ Ta ≤ +50
CE-Zeichen (siehe Konformitätserklärung) ¹⁾	nach EU-Ex-Schutz-Richtlinie (ATEX)
UKCA-Zeichen (siehe Konformitätserklärung) ¹⁾	nach UK-Vorschrift EX
Ex-Schutz Zulassung außerhalb EU	EPL Dc (GB)
	EPL Gc (GB)

1) Bitte entnehmen Sie den Nutzungsbereich der Konformitätserklärung: www.festo.com/catalogue/... → Support/Downloads.

Im Falle von Nutzungsbeschränkungen der Geräte in Wohn-, Geschäfts- und Gewerbebereichen, sowie Kleinbetrieben, können weitere Maßnahmen zur Reduzierung der Störaussendung erforderlich sein.

Betriebs- und Umweltbedingungen		
Konstruktiver Aufbau Ventile	Kolbenschieber	Tellersitz
Betriebsmedium	Druckluft nach ISO 8573-1:2010 [7:4:4]	
Steuermedium	Druckluft nach ISO 8573-1:2010 [7:4:4]	
Hinweis zum Betriebs-/Steuermedium	geölter Betrieb möglich (im weiteren Betrieb erforderlich)	
Betriebsdruck mit externer Steuerluft [bar]	-0,9 ... +10	+1,5 ... +10 (B52) +2,5 ... +10 (M52)
mit interner Steuerluft [bar]	+1,5 ... +10 +2,5 ... +10 (M32...-A, M32...-M, M52-A)	+1,5 ... +10 (B52) +2,5 ... +10 (M52, M32, T32)
Steuerdruck [bar]	+1,5 ... +10 (B52) +2,5 ... +10	+1,5 ... +10 (B52) +2,5 ... +10 (M52)
Umgebungstemperatur [°C]	-10 ... +60	-5 ... +60 (M32, T32) -10 ... +60 (B52, M52)
Mediumstemperatur [°C]	-10 ... +60	-5 ... +60 (M32, T32) -10 ... +60 (B52, M52)
Zulassung	c UL us - Recognized (OL)	
Korrosionsbeständigkeit KBK ¹⁾	2	

1) Weitere Informationen www.festo.com/x/topic/kbk

Datenblatt Ventilbatterie

Abmessungen – Ventilbatterie

Download CAD-Daten → www.festo.com

mit 3/2-Wegeventilen, Anschlussblock Standard

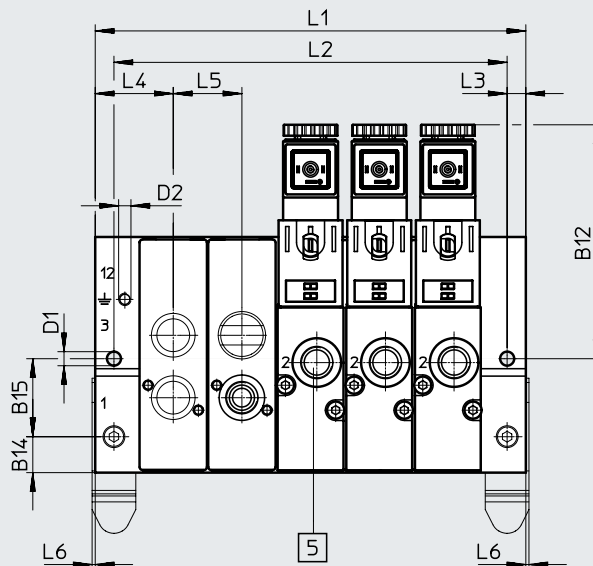
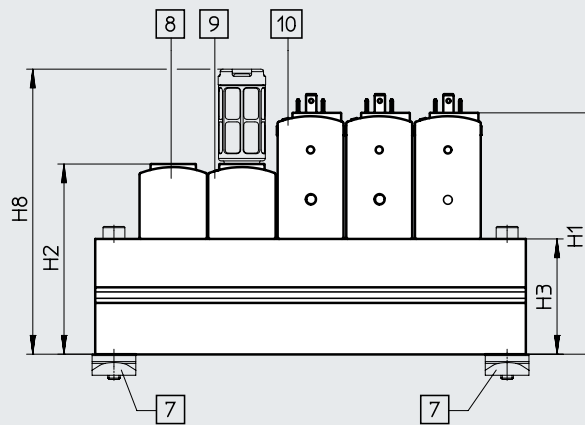
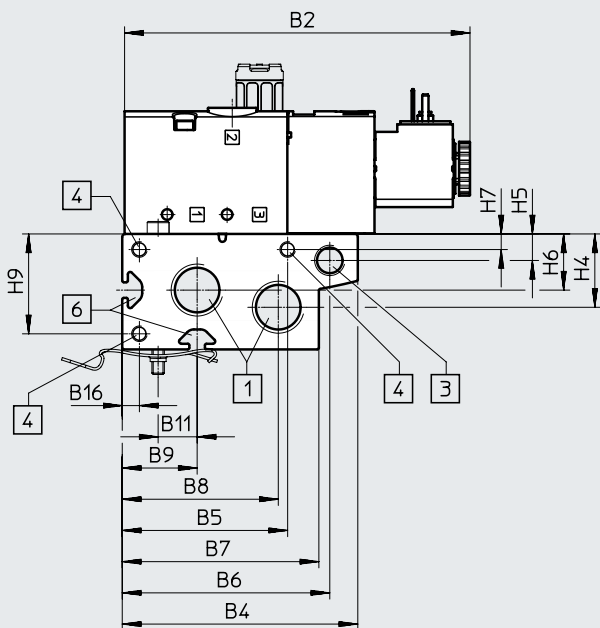

[1] Anschluss 1 und 3
(beidseitig):
3/8 NPT bei VTUS-20
1/2 NPT bei VTUS-25
3/4 NPT bei VTUS-30

[3] Anschluss 12 (beidseitig):
1/8 NPT bei VTUS-20
1/8 NPT bei VTUS-25
1/8 NPT bei VTUS-30

[4] Gewinde für Erweiterungs-
modul:
M5x15,5 bei VTUS-20
M5x18 bei VTUS-25
M5x18 bei VTUS-30

[5] Anschluss 2:
1/8 NPT bei VTUS-20
1/4 NPT bei VTUS-25
3/8 NPT bei VTUS-30

[6] Profilnut IPM-05 System 5
bei VTUS-20 und VTUS-25,
Profilnut IPM-08 System 8
bei VTUS-30

[7] Abdeckplatte

[9] Versorgungsplatte,
Anschluss 1 und 3:
G1/8 bei VTUS-20
G1/4 bei VTUS-25
G3/8 bei VTUS-30

[10] 3/2-Wegeventil

Datenblatt Ventilbatterie

Typ	B2	B4	B5	B6	B7	B8	B9	B11	B12	B14	B15	B16
VTUS-20	110,7	75,5	53	66,5	63	50	24	12,5	75	11,5	25	5,5
VTUS-25	129,2	93	67,5	80,5	78	62	30	16	84,2	14	32	6
VTUS-30	144,9	108,2	79	93,2	94,7	75,7	36,2	19	91,2	17,2	38	6,5

Typ	D1 ø	D2	H1	H2	H3	H4	H5	H6	H7	H8	H9	L3	L4	L5	L6
VTUS-20	4,5	M4x6,5	77,4	61	37	23,5	8,5	18	5	91,4	32	6	25	22	1
VTUS-25	5,5	M4x9	95,5	71	45	25	9	22	5	123,4	39	6	29,8	27,5	1
VTUS-30	4,5	M5x11	118	91	61	35	9	28,5	6,5	170,1	54,5	7,5	34	32	-

Typ	Ventilplätze	2	3	4	5	6	7	8	9	10
VTUS-20	L1 [mm]	72	94	116	138	160	182	204	226	248
	L2 [mm]	60	82	104	126	148	170	192	214	236
VTUS-25	L1 [mm]	87	114,5	142	169,5	197	224,5	252	279,5	307
	L2 [mm]	75	102,5	130	157,5	185	212,5	240	267,5	295
VTUS-30	L1 [mm]	100	132	164	196	228	260	292	324	356
	L2 [mm]	85	117	149	181	213	245	277	309	341

Datenblatt Ventilbatterie

Abmessungen – Ventilbatterie

Download CAD-Daten → www.festo.com

mit 3/2-Wegeventilen, Anschlussblock Kompakt

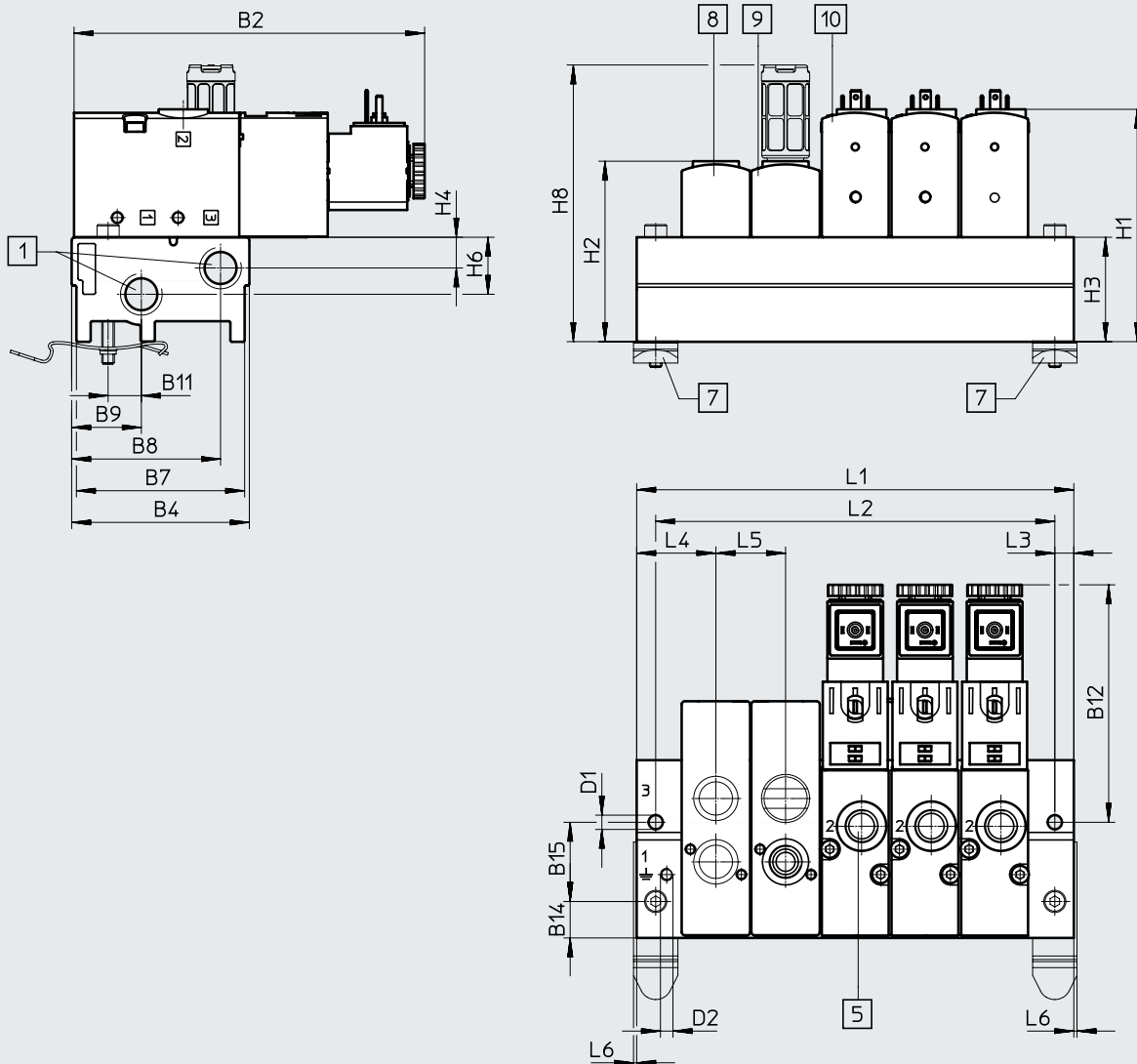

[1] Anschluss 1 und 3
(beidseitig):
1/4 NPT bei VTUS-20
3/8 NPT bei VTUS-25
1/2 NPT bei VTUS-30

[5] Anschluss 2:
1/8 NPT bei VTUS-20
1/4 NPT bei VTUS-25
3/8 NPT bei VTUS-30

[7] Hutschienebefestigung VA-
ME-T-M4 bei VTUS-20
VAME-T-M5 bei VTUS-25
VAME-T-M6 bei VTUS-30
[8] Abdeckplatte

[9] Versorgungsplatte,
Anschluss 1 und 3:
G1/8 bei VTUS-20
G1/4 bei VTUS-25
G3/8 bei VTUS-30
[10] 3/2-Wegeventil

Datenblatt Ventilbatterie

Typ	B2	B4	B7	B8	B9	B11	B12	B14	B15
VTUS-20	110,7	56,1	53,1	47	22	10,5	75	11,5	25
VTUS-25	129,2	70,3	67,3	58,8	30	16	84	14	32
VTUS-30	144,9	83	80	69,4	36	19	91,2	17	38

Typ	D1 ø	D2	H1	H2	H3	H4	H6	H8	L3	L4	L5	L6
VTUS-20	4,5	M4x6,5	73,4	57	33	9,7	18	87,4	6	25	22	1
VTUS-25	5,5	M4x9	84,5	60	34	13,5	20	112,4	6	29,8	27,5	1
VTUS-30	6,3	M5x11	99,5	72,5	42,5	17,5	26	151,6	7,5	38	32	–

Typ	Ventilplätze	2	3	4	5	6	7	8	9	10
VTUS-20	L1 [mm]	72	94	116	138	160	182	204	226	248
	L2 [mm]	60	82	104	126	148	170	192	214	236
VTUS-25	L1 [mm]	87	114,5	142	169,5	197	224,5	252	279,5	307
	L2 [mm]	75	102,5	130	157,5	185	212,5	240	267,5	295
VTUS-30	L1 [mm]	100	132	164	196	228	260	292	324	356
	L2 [mm]	85	117	149	181	213	245	277	309	341

Datenblatt Ventilbatterie

Abmessungen – Ventilbatterie

mit 5/2-, 5/3-, und 2x 3/2-Wegeventilen, Anschlussblock Standard

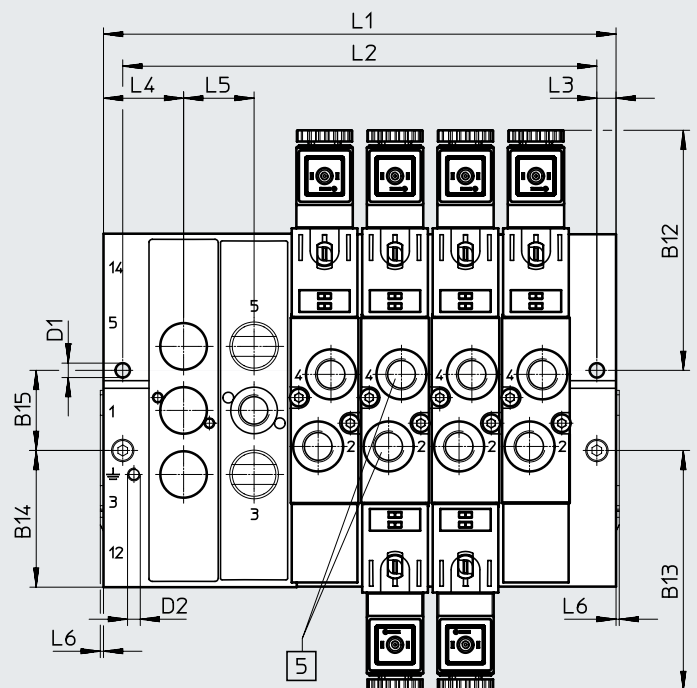
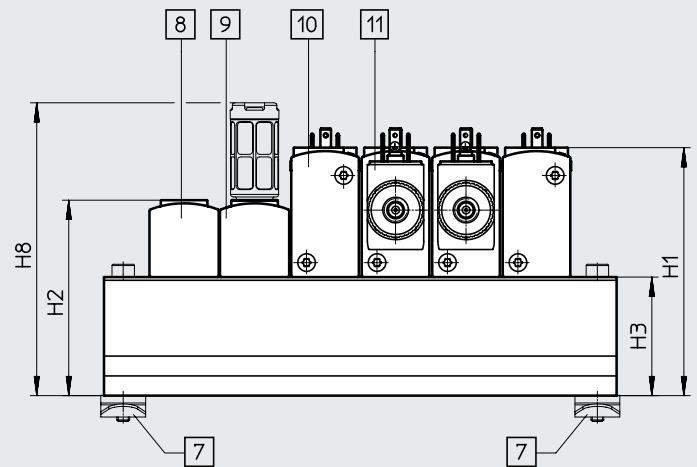
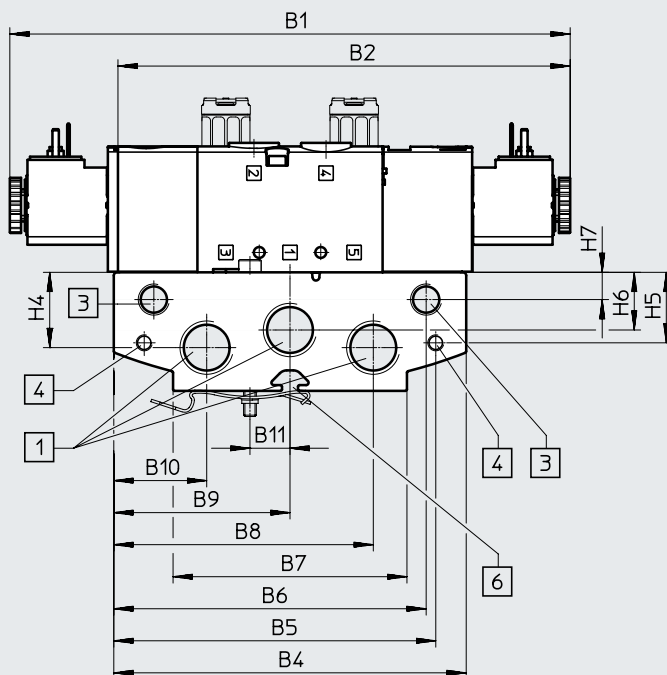
Download CAD-Daten → www.festo.com/de/engineering

[1] Anschluss 1, 3 und 5
(beidseitig):

3/8 NPT bei VTUS-20
1/2 NPT bei VTUS-25
3/4 NPT bei VTUS-30

[3] Anschluss 12 und 14
(beidseitig):

1/8 NPT bei VTUS-20
1/8 NPT bei VTUS-25
1/8 NPT bei VTUS-30

[4] Gewinde für Erweiterungs-
modul:

M5x15,5 bei VTUS-20
M5x18 bei VTUS-25
M5x18 bei VTUS-30

[5] Anschluss 2 und 4:

1/8 NPT bei VTUS-20
1/4 NPT bei VTUS-25
3/8 NPT bei VTUS-30

[6] Profilnut IPM-08 System 8

[7] Hutschienebefestigung VA-
ME-T-M4 bei VTUS-20
VAME-T-M5 bei VTUS-25
VAME-T-M6 bei VTUS-30

[8] Abdeckplatte

[9] Versorgungsplatte.

Anschluss 1, 3 und 5:
G1/8 bei VTUS-20
G1/4 bei VTUS-25
G3/8 bei VTUS-30

[10] 5/2-Wegeventil, monostabil
[11] 5/2-Wegeventil bistabil
oder 5/3-Wegeventil oder
2x 3/2-Wegeventil

Datenblatt Ventilatterie

Typ	B1	B2	B4	B5	B6	B7	B8	B9	B10	B11	B12	B13	B14	B15
VTUS-20	174,9	141,2	110	100,5	97,5	73	81	55	29	12,5	75	75	42,5	25
VTUS-25	200,3	162,2	126	119	113,5	80	95	63	31	16	84,2	84,2	47	32
VTUS-30	220,3	180,7	144	137	129	104	111,5	72	32,5	19	91,2	91,2	38	25

Typ	D1 ø	D2	H1	H2	H3	H4	H5	H6	H7	H8	L3	L4	L5	L6
VTUS-20	4,5	M4x6,5	77,4	61	37	23,5	22	18	8,5	91,4	6	25	22	1
VTUS-25	5,5	M4x9	95,5	71	45	25	22	22	9	123,4	6	29,8	27,5	1
VTUS-30	6,3	M5x11	118	91	61	35	22	28,5	9	170,1	7,5	34	32	-

Typ	Ventilplätze	2	3	4	5	6	7	8	9	10
VTUS-20	L1 [mm]	72	94	116	138	160	182	204	226	248
	L2 [mm]	60	82	104	126	148	170	192	214	236
VTUS-25	L1 [mm]	87	114,5	142	169,5	197	224,5	252	279,5	307
	L2 [mm]	75	102,5	130	157,5	185	212,5	240	267,5	295
VTUS-30	L1 [mm]	100	132	164	196	228	260	292	324	356
	L2 [mm]	85	117	149	181	213	245	277	309	341

Datenblatt Ventilbatterie

Abmessungen – Ventilbatterie

Download CAD-Daten → www.festo.com

mit 5/2-, 5/3-, und 2x 3/2-Wegeventilen, Anschlussblock Kompakt

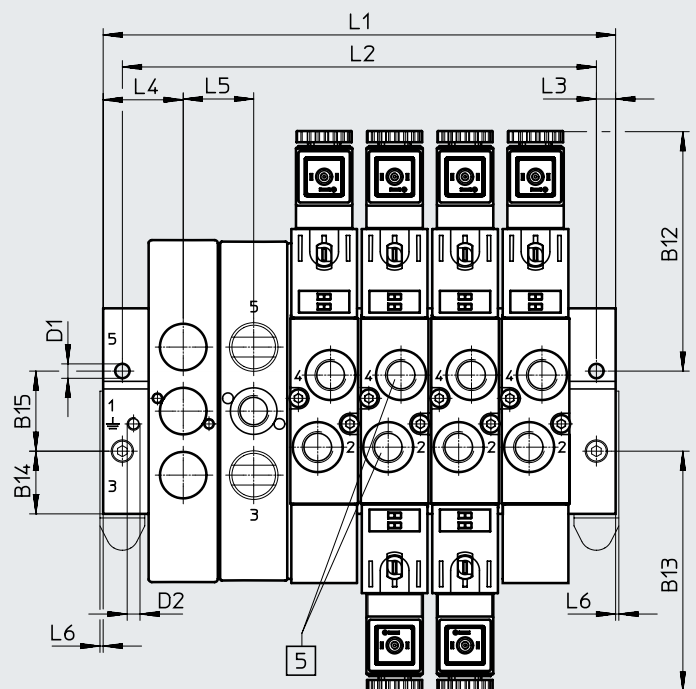
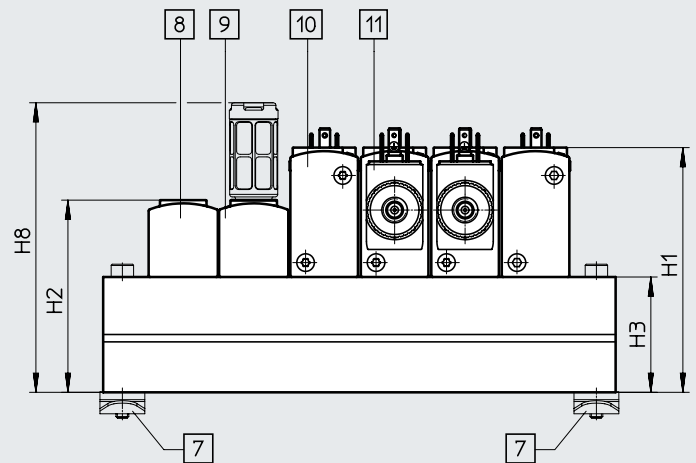
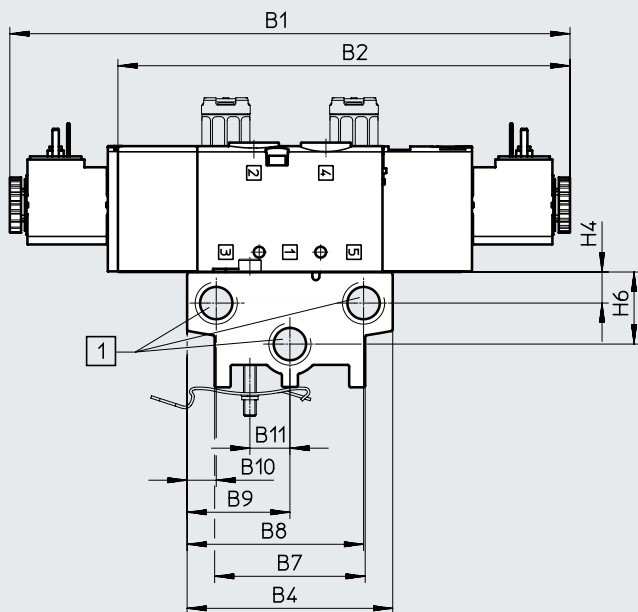

- [1] Anschluss 1, 3 und 5:
1/4 NPT bei VTUS-20
3/8 NPT bei VTUS-25
1/2 NPT bei VTUS-30
- [5] Anschluss 2 und 4:
1/8 NPT bei VTUS-20
1/4 NPT bei VTUS-25
3/8 NPT bei VTUS-30

- [7] Hutschienenbefestigung VA-
ME-T-M4 bei VTUS-20
VAME-T-M5 bei VTUS-25
VAME-T-M6 bei VTUS-30
- [8] Abdeckplatte

- [9] Versorgungsplatte,
Anschluss 1, 3 und 5:
G1/8 bei VTUS-20
G1/4 bei VTUS-25
G3/8 bei VTUS-30

- [10] 5/2-Wegeventil, monostabil
[11] 5/2-Wegeventil bistabil
oder 5/3-Wegeventil oder
2x 3/2-Wegeventil

Datenblatt Ventilatterie

Typ	B1	B2	B4	B7	B8	B9	B10	B11	B12	B13	B14	B15
VTUS-20	174,9	141,2	64,2	47	55,1	32,1	9,1	12,5	75	75	19,6	25
VTUS-25	200,3	162,2	80,5	61,5	69	40,3	11,5	16	84,2	84,2	24,3	32
VTUS-30	220,3	180,7	94	77	80,4	47	13,6	19	91,2	91,2	28	38

Typ	D1 ø	D2	H1	H2	H3	H4	H6	H8	L3	L4	L5	L6
VTUS-20	4,5	M4x6,5	76,4	60	36	9,7	22,5	90,4	6	25	22	1
VTUS-25	5,5	M4x9	84,5	60	34	13,5	20	112,4	6	29,8	27,5	1
VTUS-30	6,3	M5x11	99,5	72,5	42,5	17,5	26	151,6	7,5	34	32	-

Typ	Ventilplätze	2	3	4	5	6	7	8	9	10
VTUS-20	L1 [mm]	72	94	116	138	160	182	204	226	248
	L2 [mm]	60	82	104	126	148	170	192	214	236
VTUS-25	L1 [mm]	87	114,5	142	169,5	197	224,5	252	279,5	307
	L2 [mm]	75	102,5	130	157,5	185	212,5	240	267,5	295
VTUS-30	L1 [mm]	100	132	164	196	228	260	292	324	356
	L2 [mm]	85	117	149	181	213	245	277	309	341

Datenblatt Ventilbatterie

Abmessungen – P-Anschlussleiste

Download CAD-Daten → www.festo.com

beidseitige Montage

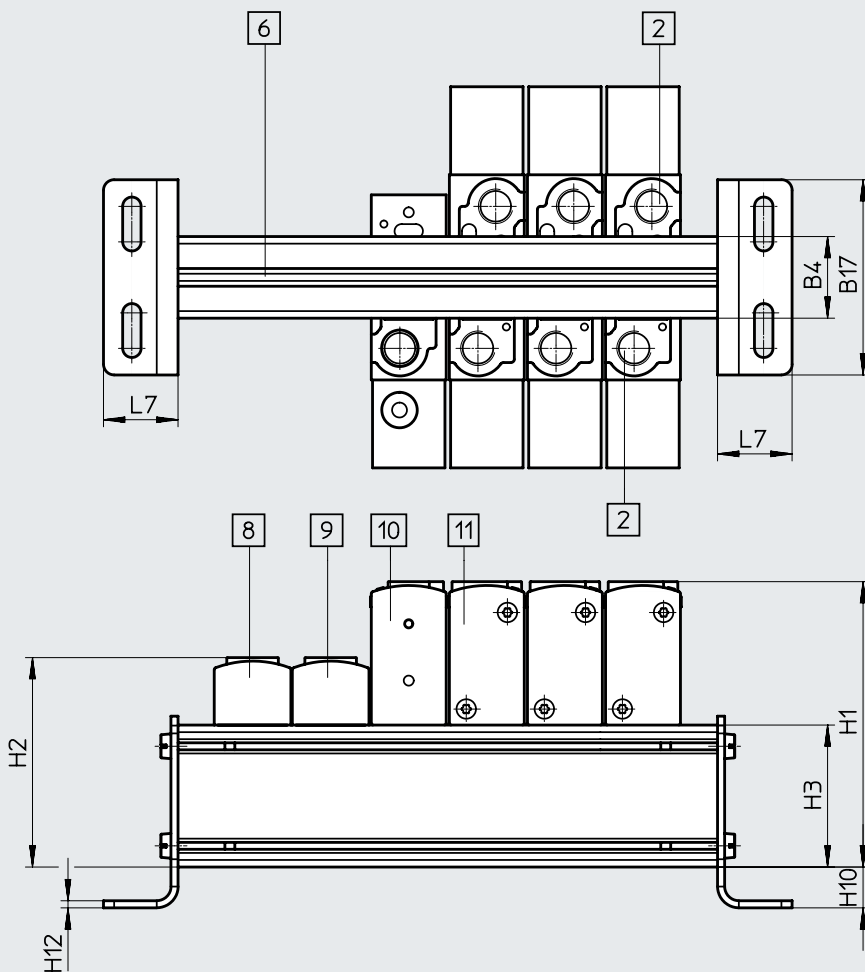

[2] Anschluss 3 und 5:
 1/8 NPT bei VTUS-20
 1/4 NPT bei VTUS-25
 3/4 NPT bei VTUS-30

[3] Anschluss 1 2/14:
 10-32 UNF-2B bei VTUS-20
 10-32 UNF-2B bei VTUS-25
 1/8 NPT bei VTUS-30
 [6] Profilvernut IPM-08 System 8

[8] Abdeckplatte
 [9] Einspeiseplatte,
 Anschluss 1:
 G1/8 bei VTUS-20
 G1/4 bei VTUS-25
 G3/8 bei VTUS-30

[10] 3/2-Wegeventil
 [11] 5/2-Wegeventil, monostabil
 [12] 5/2-Wegeventil bistabil
 oder 5/3-Wegeventil oder
 2x 3/2-Wegeventil

Typ	B4	B17	H1	H2	H3	H10	H11	H12	L7
VTUS-20	23	55	80,4	59	40	11,5	6,3	2	21
VTUS-25	28,7	75	102,5	78	52	18	6,7	2	24
VTUS-30	34	85	122	95	65	17,5	6,7	2,5	26

Datenblatt Ventilatterie

Abmessungen – P-Anschlussleiste

Download CAD-Daten → www.festo.com

beidseitige Montage

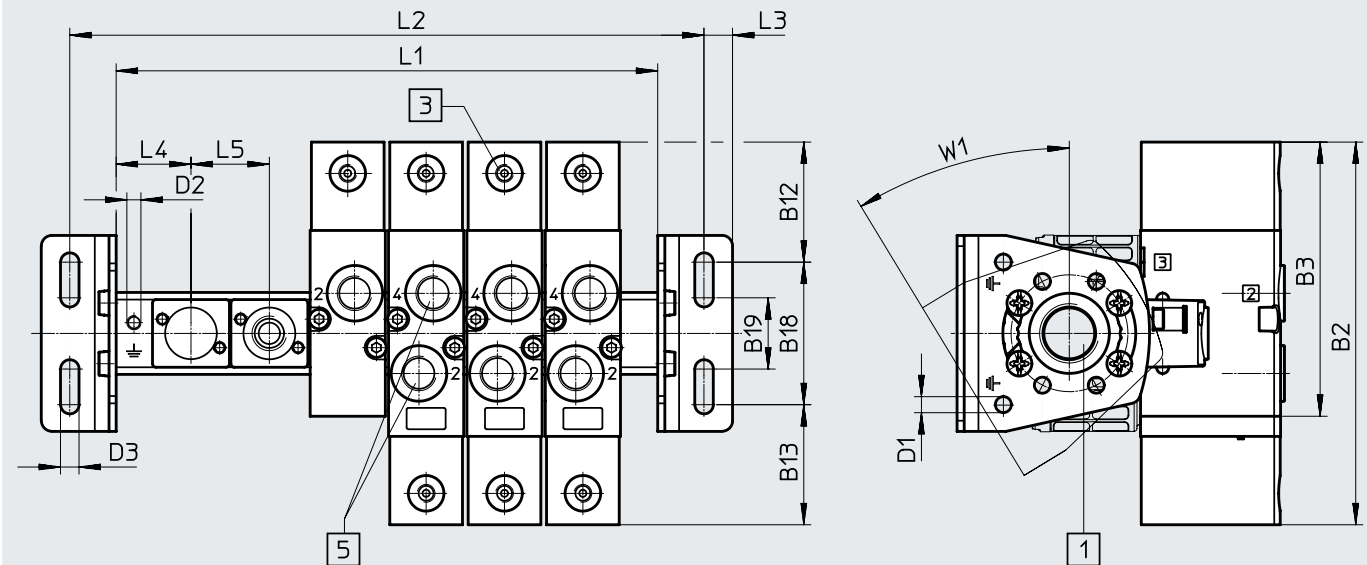

[1] Anschluss 1 (beidseitig):
 3/8 NPT bei VTUS-20
 1/2 NPT bei VTUS-25
 3/4 NPT bei VTUS-30

[5] Anschluss 2 und 4:
 1/8 NPT bei VTUS-20
 1/4 NPT bei VTUS-25
 3/8 NPT bei VTUS-30

 **Hinweis**
 Befestigungswinkel um ±30° versetzbar.

Typ	B1	B2	B3	B12	B13	B18	B19
VTUS-20	174,9	141,2	110,7	67,5	67,5	40	20
VTUS-25	200,3	162,2	129,2	70,2	70,2	60	35
VTUS-30	220,3	180,7	144,9	77,7	77,7	65	35

Typ	D1 ø	D2	D3 ø	L3	L4	L5	W1
VTUS-20	4,5	M4x6,5	5,2	8	21	22	30°
VTUS-25	4,5	M4x9	6,6	8	29,8	27,5	30°
VTUS-30	5,5	M5x11	8,6	9	34	32	30°

Typ	Ventilplätze	2	3	4	5	6	7	8	9	10
VTUS-20	L1 [mm]	64	86	108	130	152	174	196	218	240
	L2 [mm]	90	112	134	156	178	200	222	244	266
VTUS-25	L1 [mm]	87	114,5	142	169,5	197	224,5	252	279,5	307
	L2 [mm]	119	146,5	174	201,5	229	256,5	284	311,5	339
VTUS-30	L1 [mm]	100	132	164	196	228	260	292	324	356
	L2 [mm]	134	166	198	230	262	294	326	358	390



Typenschlüssel Magnetventile

001	Baureihe	
VUVS	Magnetventil, universell	
002	Wegeventilart	
L	Muffenventil	
003	Konstruktionsprinzip	
	Kolbenschieber	
K	Kolbenschieber mit Dichtring	
T	Sitzventil	
004	Baugröße	
20	Größe 20	
25	Größe 25	
30	Größe 30	
005	Ventilfunktion	
M32U	3/2-Wegeventil, Ruhestellung offen	
T32U	2x3/2-Wegeventil, Ruhestellung offen	
T32C	2x3/2-Wegeventil, Ruhestellung geschlossen	
T32H	2x3/2-Wegeventil, 1x Ruhestellung geschlossen, 1x Ruhestellung offen	
B52	5/2-Wegeventil, bistabil	
M52	5/2-Wegeventil, monostabil	
M32C	3/2-Wegeventil, Ruhestellung geschlossen	
P53U	5/3-Wegeventil, Mittelstellung belüftet	
P53E	5/3-Wegeventil, Mittelstellung entlüftet	
P53C	5/3-Wegeventil, Mittelstellung geschlossen	
006	Rückstellart für monostabile Ventile	
	Ohne	
A	Pneumatische Feder	
M	Mechanische Feder	
007	Steuerzuluft	
	Intern	
Z	Extern	
008	Handhilfsbetätigung	
D	Tastend, rastend	
H	Tastend	
S	Verdeckt	
009	Pneumatischer Anschluss	
G18	G1/8	
G14	G1/4	
G38	G3/8	
N18	1/8 NPT	
N14	1/4 NPT	
N38	3/8 NPT	
Q4	Steckanschluss 4 mm	
Q6	Steckanschluss 6 mm	
Q8	Steckanschluss 8 mm	
Q10	Steckanschluss 10 mm	
Q12	Steckanschluss 12 mm	
T38	Steckanschluss 3/8"	
T14	Steckanschluss 1/4"	
T12	Steckanschluss 1/2"	
T532	Steckanschluss 5/32"	
T516	Steckanschluss 5/16"	

010	Entlüftung	
	Ohne Verschraubung	
QN	Mit Verschraubung	
U1	Schalldämpfer mit Metallgehäuse	
U3	Schalldämpfer mit Polymergehäuse	
U5	Sinterschalldämpfer, lang	
011	Schnittstelle Ventilvorsteuerung	
	Standard	
F8	Mit Ankerrohr 8 mm, lang	
F7	Mit Ankerrohr 8 mm, kurz	
FN	Mit Ankerrohr 9 mm	
012	Nennbetriebsspannung	
	Ohne	
1	24 V DC	
1A	24 V AC, 50/60 Hz	
3A	230 V AC, 50/60 Hz	
3W	230 V AC und 240 V AC, 50/60 Hz	
5	12 V DC	
16B	120 V AC, 60 Hz und 110 V AC, 50/60 Hz	
013	Elektrischer Anschluss	
	Ohne	
A1	Anschlussbild Form A, nach EN 175301-803	
B2	Anschlussbild Form B, Industriestandard	
C1	Anschlussbild Form C, nach EN 175301-803	
014	Schutzart Elektrik	
	Standard	
S1	IP65	
S8	IP67	
015	Zulassung EU	
	Keine	
EX2	II 3GD	
EX4	II 2GD	
016	Elektrisches Zubehör Ventil	
	Ohne	
G	Gerätesteckdose, ohne LED	
GL	Gerätesteckdose, mit LED	
GS	Gerätesteckdose, mit Schutzbeschaltung	
017	Ausführung	
	Erweiterte Merkmale	
S	Fokussierte Merkmale	

Magnetventile VUVS-LT, Baugröße 20, NPT

Datenblatt

-  Durchfluss
bis 600 l/min
-  Baubreite der Ventile
21 mm
-  Spannung
24 V DC

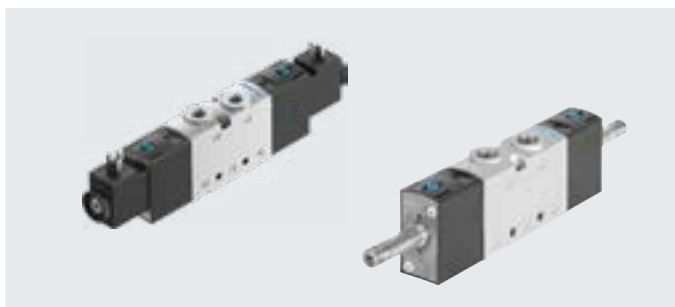

Allgemeine Technische Daten								
Ventilfunktion	3/2-Wegeventil						5/2-Wegeventil	
Bestellcode Ventile	M32C	M32U	T32C	T32U	T32H	M52	B52	
Baubreite Ventile [mm]	21							
Nennweite [mm]	5,2	5,2	5,2	5,2	5,2	5	5	
Konstruktiver Aufbau	Tellersitz							
Strömungsrichtung	nicht reversibel							
Steuerluftversorgung	intern							
Steuerart	vorgesteuert							
Handhilfsbetätigung	tastend, rastend							
Dichtprinzip	weich							
Überdeckung	negative Überdeckung							
Befestigungsart	wahlweise mit Durchgangsbohrung oder auf Anschlussleiste							
Normalnenndurchfluss qnN [l/min]	600						500	
Betätigungsart	elektrisch							
Einbaulage	beliebig							
Abluftfunktion	drosselbar							
Anschluss Atmungsöffnung	nicht gefasst							
b-Wert	0,39	0,29	0,39	0,29	0,34	0,31	0,27	
c-Wert	2,3	2,3	2,3	2,3	2,3	2,1	2,1	
Pneumatischer Anschluss	1, 2, 3	1/8 NPT	1/8 NPT	1/8 NPT	1/8 NPT	1/8 NPT	1/8 NPT	1/8 NPT
	4, 5	-	-	1/8 NPT	1/8 NPT	1/8 NPT	1/8 NPT	1/8 NPT
Anschluss Steuerabluft 82, 84	10-32 UNF-2B							
Korrosionsbeständigkeit ¹⁾	2							

1) Weitere Informationen www.festo.com/x/topic/kbk

ATEX	
Typ	VUVS-LT-...-EX2
ATEX-Kategorie Gas	II 3G
Ex-Zündschutzart Gas	Ex ec IIC T4 Gc X
ATEX-Kategorie Staub	II 3D
Ex-Zündschutzart Staub	Ex tc IIIC T115°C Dc X
Ex-Umgebungstemperatur [°C]	10°C ≤ Ta ≤ +60°C
CE-Zeichen (siehe Konformitätserklärung) ¹⁾	nach EU-Ex-Schutz-Richtlinie (ATEX)
UKCA-Zeichen (siehe Konformitätserklärung) ¹⁾	nach UK-Vorschrift EX
Ex-Schutz Zulassung außerhalb EU	EPL Dc (GB)
	EPL Gc (GB)

1) Bitte entnehmen Sie den Nutzungsbereich der Konformitätserklärung: www.festo.com/catalogue/... → Support/Downloads.
Im Falle von Nutzungsbeschränkungen der Geräte in Wohn-, Geschäfts- und Gewerbebereichen, sowie Kleinbetrieben, können weitere Maßnahmen zur Reduzierung der Störaussendung erforderlich sein.

Datenblatt

Technische Daten		M32C	M32U	T32C	T32U	T32H	M52	B52
Bestellcode Ventile		M32C	M32U	T32C	T32U	T32H	M52	B52
Ruhestellung		geschlossen	offen	2x geschlossen	2x offen	1x offen/ 1x geschlossen	–	–
Speicherstabilität		monostabil	monostabil	monostabil	monostabil	monostabil	monostabil	bistabil
Rückstellart		mechanische Feder		mechanische Feder			mechanische Feder	–
Schaltzeiten in [ms]	ein	9	10	9	9	9	15	–
	aus	23	24	25	23	23	19	–
	um	–	–	–	–	–	–	8
Produktgewicht (ohne Magnet- spule)	[g]	112	112	180	180	180	167	181

Sicherheitstechnische Kenngrößen		
Max. pos. Prüfimpuls 0 Signal	[is]	1900 (Ventile mit VACS)
Max. neg. Prüfimpuls 1 Signal	[is]	2700 (Ventile mit VACS)
Schockfestigkeit		Schockprüfung mit Schärfegrad 2 nach FN 942017-5 und EN 60068-2-27
Schwingfestigkeit		Transporteinsatzprüfung mit Schärfegrad 2 nach FN 942017-4 und EN 60068-2-6

Betriebs- und Umweltbedingungen		M32C	M32U	T32C	T32U	T32H	M52	B52	
Bestellcode Ventile		M32C	M32U	T32C	T32U	T32H	M52	B52	
Betriebsmedium		Druckluft nach ISO 8573-1:2010 [7:4:4]							
Steuermedium		Druckluft nach ISO 8573-1:2010 [7:4:4]							
Hinweis zum Betriebs-/Steuermedium		geölter Betrieb möglich (im weiteren Betrieb erforderlich)							
Betriebsdruck	[MPa]	0,25 ... 1					0,3 ... 1	0,15 ... 1	
	[bar]	2,5 ... 10					3 ... 10	1,5 ... 10	
Umgebungstemperatur	[°C]	–5 ... +60					–10 ... +60		
Mediumtemperatur	[°C]	–10 ... +60					–10 ... +60		
Zulassung		c UL us - Recognized (OL)							
Korrosionsbeständigkeit KBK ¹⁾		2							

1) Weitere Informationen www.festo.com/x/topic/kbk

Elektrische Daten	
Elektrischer Anschluss	über Magnetspule
Betriebsspannung [V DC]	→ Internet: vacs
Zulässige Spannungsschwankungen [%]	
Leistung [W]	
Einschaltdauer ED [%]	
Schutzart nach EN 60529	

Werkstoffe	
Gehäuse	Aluminium-Druckguss (lackiert)
Dichtungen	HNBR, NBR, TPE-U(PU)
Schrauben	Stahl, verzinkt
Werkstoff-Hinweis	RoHS konform

Datenblatt

Abmessungen

Download CAD-Daten → www.festo.com

3/2-Wegeventile, mit Magnetspule

3/2-Wegeventile, ohne Magnetspule

VUVS-LT20-M32...-MZD-...

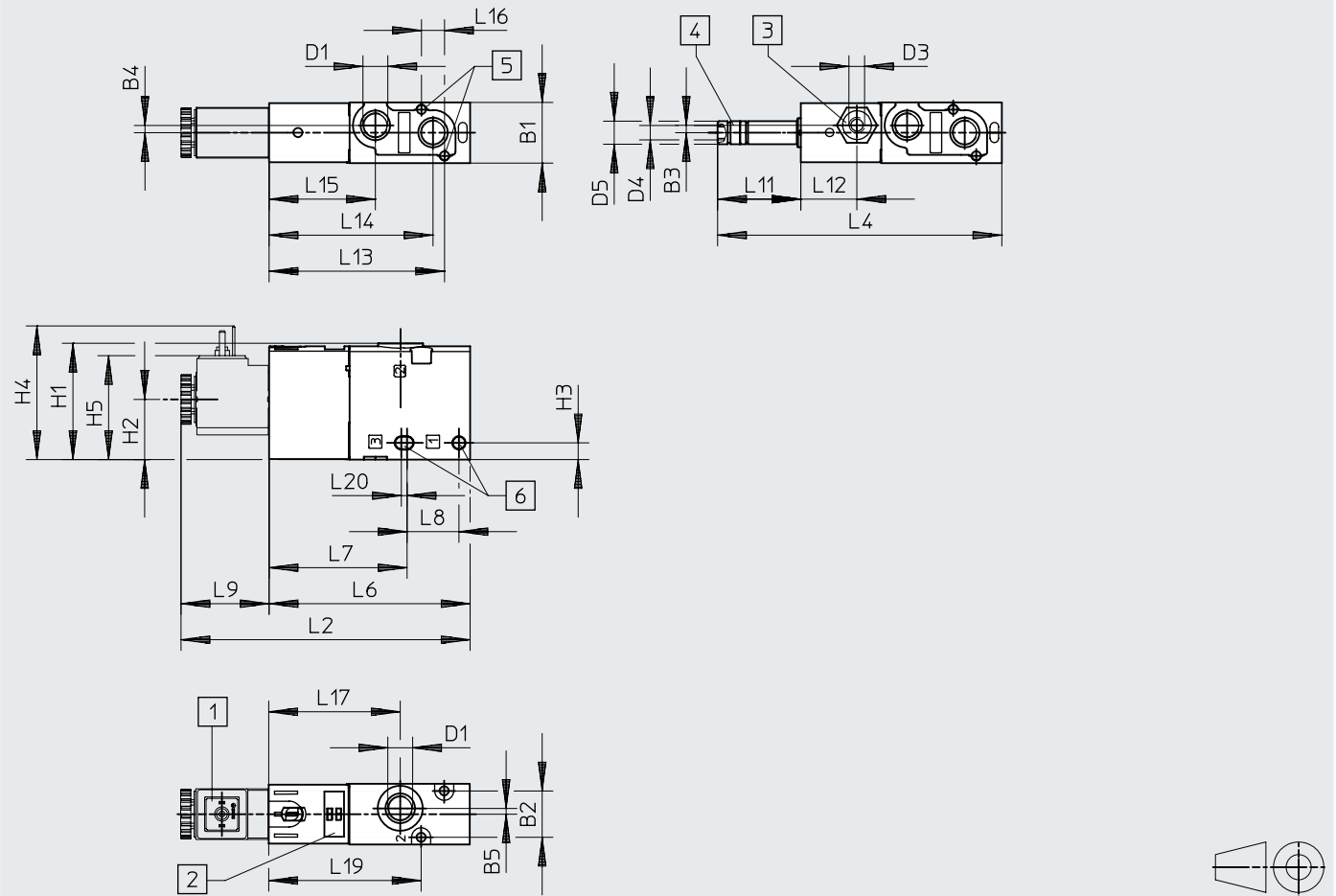

[1] Magnetspule Schnittstelle Form C

[4] Anschluss 1 0/12 für Steuerluftversorgung

[6] Anschluss 82 für Steuerabluft

[7] für Schraube M3

[2] Platz für Bezeichnungsschild

Typ	B1	B2	B3	B4	B5	D1	D3	D4	D5 Ø	H1	H2	H3	H4	H5
VUVS-LT20-M32...MD-N18-...	21,1	16,1	-	2,5	2	1/8 NPT	-	10-32 UNF-2B	8	40,4	20,9	6,2	46,7	36,4

Typ	L2	L4	L6	L7	L8	L9	L11	L12	L13	L14	L15	L16	L17	L19
VUVS-LT20-M32...MD-N18-...	100,4	98,8	69,8	47,3	19,2	30,6	29	-	60,9	56,9	36,9	8	45,6	52,9

Datenblatt

Abmessungen

Download CAD-Daten → www.festo.com

5/2-Wegeventile monostabil, mit Magnetspule

5/2-Wegeventile monostabil, ohne Magnetspule

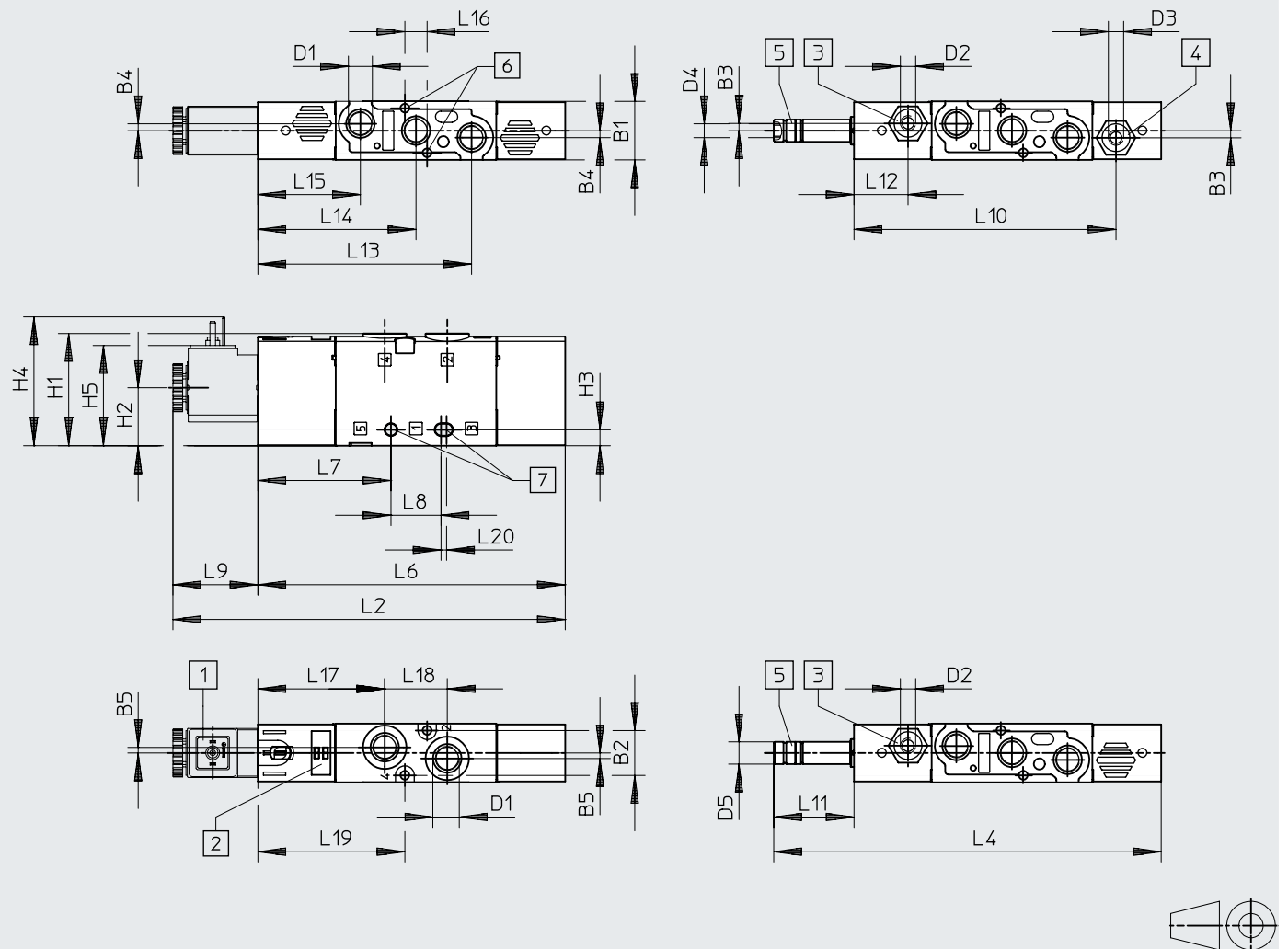

- [1] Magnetspule für Schnittstelle Form C
- [2] Platz für Bezeichnungsschild
- [3] Anschluss 14 für Steuerluftversorgung
- [4] Anschluss 12 für Steuerluftversorgung (pneumatische Feder)
- [5] Anschluss 84 für Steuerabluft
- [6] für Schraube M3
- [7] für Schraube M4

Typ	B1	B2	B3	B4	B5	D1	D2	D3	D4	D5 ∅	H1	H2	H3	H4	H5
VUVS-LT20-M52-...MD-N18-...	21,1	16,1	-	2,5	2	1/8 NPT	-	-	10-32 UNF-2B	8	40,4	20,9	5,8	46,7	36,4

Typ	L2	L4	L6	L7	L8	L9	L10	L11	L12	L13	L14	L15	L16	L17	L18	L19	L20
VUVS-LT20-M52-...MD-N18-...	141,2	139,6	110,6	47,9	18	30,6	-	29	-	76,9	56,9	36,9	8	45,6	22,5	52,9	2

Datenblatt

Abmessungen

Download CAD-Daten → www.festo.com

2x 3/2-Wegeventile und 5/2-Wegeventile bistabil, mit Magnetspule

2x 3/2-Wegeventile und 5/2-Wegeventile bistabil, ohne Magnetspule

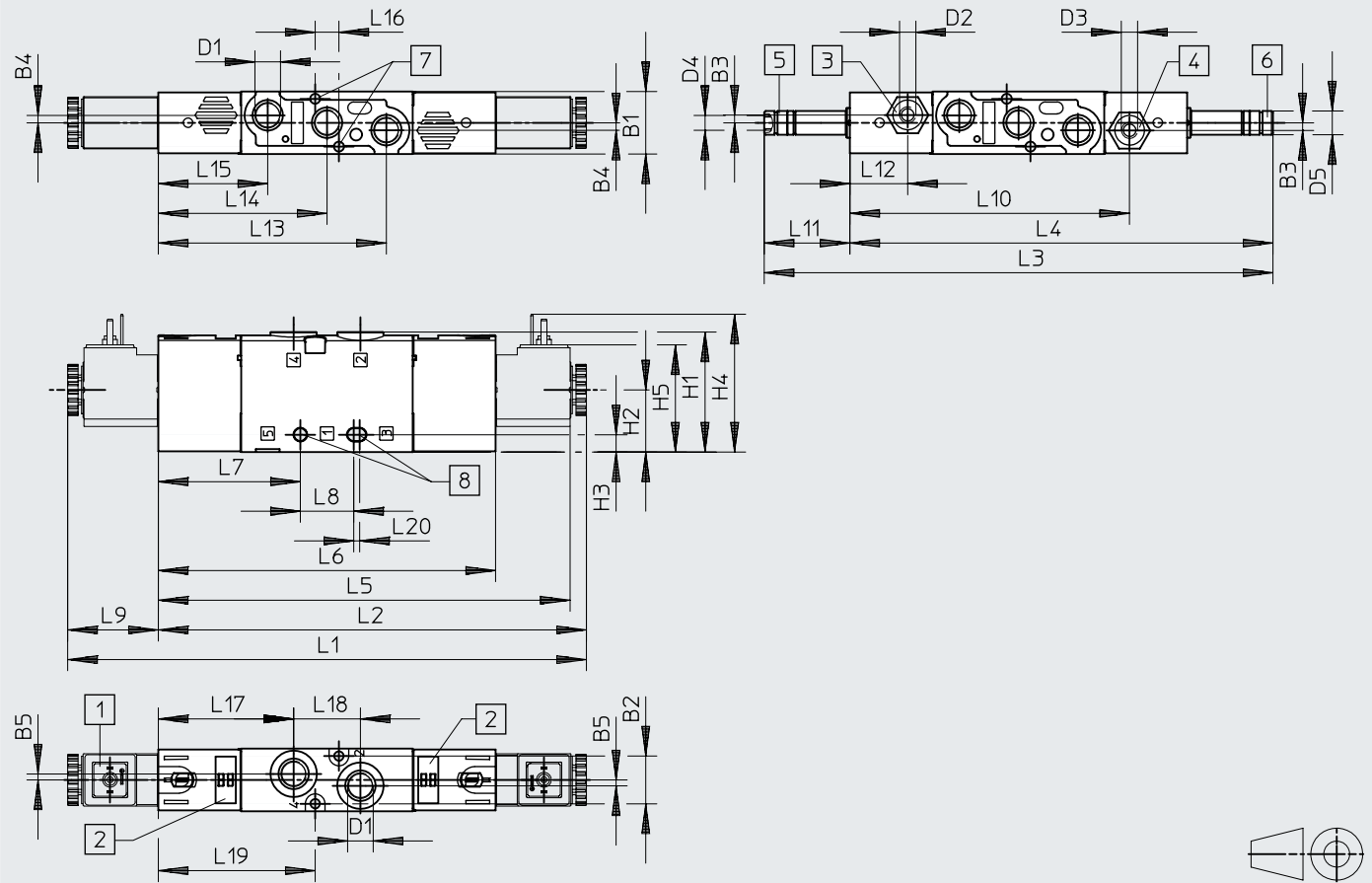

- [1] Magnetspule Schnittstelle Form C
- [2] Platz für Bezeichnungsschild
- [3] Anschluss 14 für Steuerluftversorgung
- [4] Anschluss 12 für Steuerluftversorgung
- [5] Anschluss 84 für Steuerabluft
- [6] Anschluss 82 für Steuerabluft
- [7] für Schraube M3
- [8] für Schraube M4

Typ	B1	B2	B3	B4	B5	D1	D2	D3	D4	D5 ø	H1
VUVS-LT20-B52-D-N18-...	21,1	16,1	-	2,5	2	1/8 NPT	-	-	10-32 UNF-2B	8	40,4
VUVS-LT20-T32-...-MD-N18-...											

Typ	H2	H3	H4	H5	L1	L2	L3	L4	L5	L6	L7	L8
VUVS-LT20-B52-D-N18-...	20,9	5,8	46,7	36,4	174,9	144,3	171,7	142,7	139,1	113,7	47,9	18
VUVS-LT20-T32-...-MD-N18-...												

Typ	L9	L10	L11	L12	L13	L14	L15	L16	L17	L18	L19	L20
VUVS-LT20-B52-D-N18-...	30,6	-	29	-	76,9	56,9	36,9	8	45,6	22,5	52,9	2
VUVS-LT20-T32-...-MD-N18-...												

Zubehör

Abmessungen

Download CAD-Daten → www.festo.com

Fußbefestigung

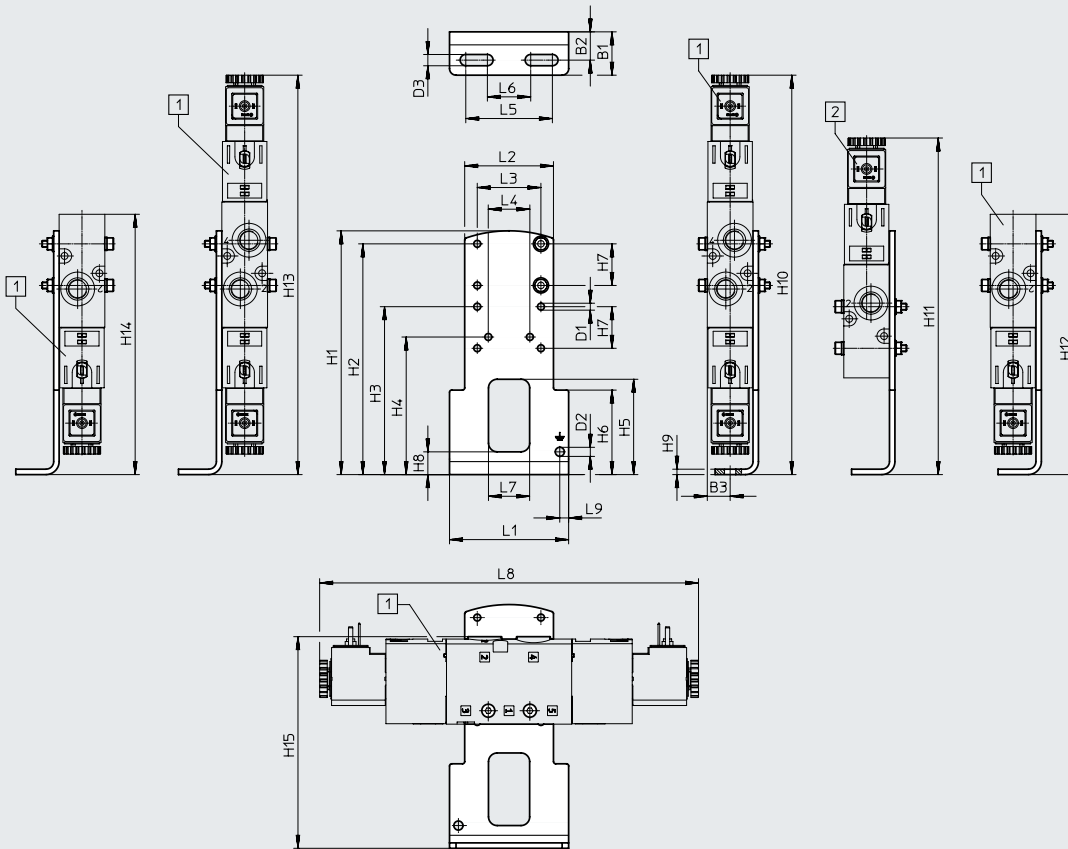

[1] VUVS-LT20-B52/T32
 VUVS-LT20-M52
 VUVS-LT20-M32

[2] VUVS-LT20-M52
 VUVS-LT20-M32

Typ		B1	B2	B3	D1 ∅	D2 ∅	D3	H1	H2	H3	H4
VAME-B10-20-A	VUVS-LT20-B52/T32	20	13,1	10,6	3,2	4,2	5,2	112,5	106,5	77,5	63,5
	VUVS-LT20-M52										
	VUVS-LT20-M32										

Typ		H5	H6	H7	H8	H9	H10	H11	H12	H13	H14
VAME-B10-20-A	VUVS-LT20-B52/T32	44	39	19,2	10,5	2,5	184,4	–	184,4	184,4	184,4
	VUVS-LT20-M52							155,4	150,6		150,6
	VUVS-LT20-M32								109,8		109,8

Typ		H15	L1	L2	L3	L4	L5	L6	L7	L8	L9
VAME-B10-20-A	VUVS-LT20-B52/T32	97,7	55	41	29,4	19,2	40	20	19	174,9	4,1
	VUVS-LT20-M52									141,2	
	VUVS-LT20-M32									100,4	

Zubehör

Abmessungen

Download CAD-Daten → www.festo.com

Wandbefestigung

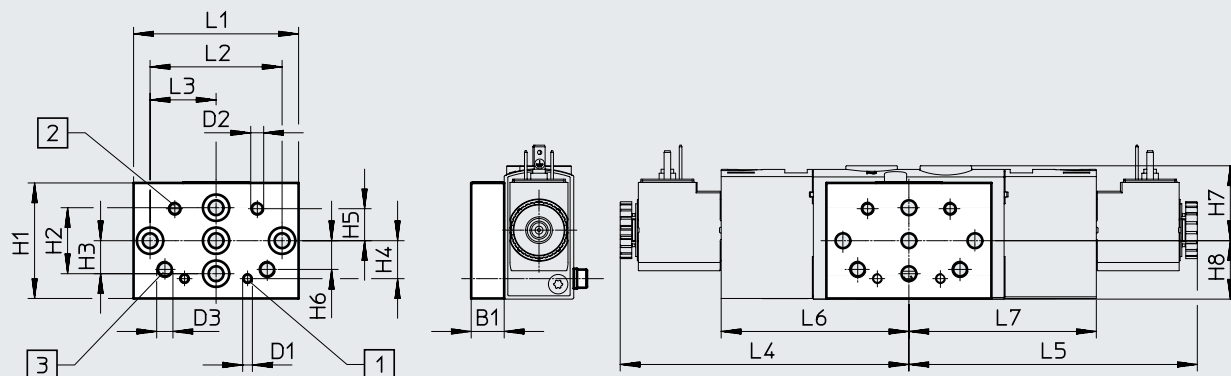

[1] Befestigungsbohrung für Baugröße 20



[2] Befestigungsbohrung für Baugröße 25

[3] Befestigungsbohrung für Baugröße 30



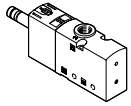
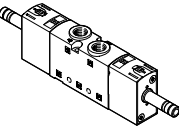
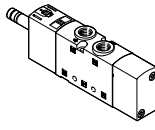
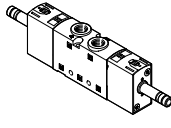
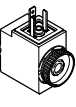
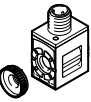

Typ		B1	D1	D2	D3	H1	H2	H3	H4	H5	H6
VAME-B10-20-W	VUVS-LT20-B52/T32	10	M3	M4	M5	35	20	10	11,5	9,7	8,7
	VUVS-LT20-M52										
	VUVS-LT20-M32										

Typ		H7	H8	L1	L2	L3	L4	L5	L6	L7
VAME-B10-20-W	VUVS-LT20-B52/T32	22,7	17,7	50	40	20	87,5	87,5	56,9	56,9
	VUVS-LT20-M52							53,7		-
	VUVS-LT20-M32							12,9		-



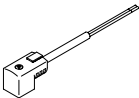

Zubehör

Bestellangaben		Code	Ventilfunktion	Teile-Nr	Typ
3/2-Wegeventil ohne Magnetspule					
	monostabil, Ruhestellung geschlossen				
	M32C-M	Rückstellung über mechanische Feder, Steuerluftversorgung intern, Strömungsrichtung nicht reversibel	577504	VUVS-LT20-M32C-MD-N18-F7	
	monostabil, Ruhestellung offen				
	M32U-M	Rückstellung über mechanische Feder, Steuerluftversorgung intern, Strömungsrichtung nicht reversibel	577505	VUVS-LT20-M32U-MD-N18-F7	
2x 3/2-Wegeventil ohne Magnetspule					
	monostabil, Ruhestellung geschlossen				
	T32C	Rückstellung über mechanische Feder, Steuerluftversorgung intern, Strömungsrichtung nicht reversibel	577508	VUVS-LT20-T32C-MD-N18-F7	
	monostabil, Ruhestellung offen				
	T32U	Rückstellung über mechanische Feder, Steuerluftversorgung intern, Strömungsrichtung nicht reversibel	577509	VUVS-LT20-T32U-MD-N18-F7	
	monostabil, Ruhestellung 1x offen, 1x geschlossen				
	T32H	Rückstellung über mechanische Feder, Steuerluftversorgung intern, Strömungsrichtung nicht reversibel	577510	VUVS-LT20-T32H-MD-N18-F7	
5/2-Wegeventil ohne Magnetspule					
	monostabil				
	M52	Rückstellung über mechanische Feder, Steuerluftversorgung intern, Strömungsrichtung nicht reversibel	577506	VUVS-LT20-M52-MD-N18-F7	
	bistabil				
	B52	Steuerluftversorgung intern, Strömungsrichtung nicht reversibel	577507	VUVS-LT20-B52-D-N18-F7	
Bestellangaben					
		Beschreibung	Teile-Nr.	Typ	
Magnetspulen für Ventile					
	Anschlussbild Form C, nach DIN EN 175301-803	12 V DC	8025331	VACS-C-C1-5	
		24 V DC	8025330	VACS-C-C1-1	
		48 V DC	8025336	VACS-C-C1-7	
		24 V AC/50-60 Hz	8025335	VACS-C-C1-1A	
		48 V AC/50-60 Hz	8025337	VACS-C-C1-7A	
		11 0/120 V AC/50-60 Hz	8025334	VACS-C-C1-16B	
		23 0/240 V AC/50-60 Hz	8025338	VACS-C-C1-3W	
	Einzelstecker M8, 3-polig	24 V DC	8135909	VACS-C-R8-1RAL	
	Einzelstecker M8, 4-polig	24 V DC	8135910	VACS-C-R1-1RAL	
	Einzelstecker M12 A-codiert, nach EN 61076-2-101	24 V DC	8194567	VACS-C-R3-1RAL	
	Einzelstecker M12 A-codiert, Belegung nach DESINA	24 V DC	8135911	VACS-C-R4-1RAL	
Dichtung-Set					
	für Magnetspule um Schutzklasse IP67 zu gewährleisten		2643771	VAMC-B10-C-B-S8	
Abdeckkappe					
	für Handhilfsbetätigung tastend oder verdeckt		8028240	VAMC-B10-20-CH2	

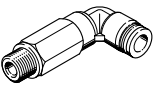
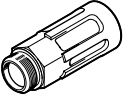

Zubehör

Bestellangaben		Beschreibung			Teile-Nr.	Typ
Steckdose						
	Anschlussbild Form C, nach EN 175301-803					
	3-polig, Schraubklemme	Kabelverschraubung M12	0 ... 250 V AC/DC	IP65	539712	MSSD-EB-M12
		Kabelverschraubung Pg7			151687	MSSD-EB
	4-polig, Schneidklemme	Kabelverschraubung M14	0 ... 250 V AC/DC	IP67	192745	MSSD-EB-S-M14
3-polig, Dose gewinkelt	Kabelverschraubung M12	0 ... 24 V DC	IP65	570367	MSSD-EB-M12-24VDC-SD-EX	
Adapter						
	Dose Form C, nach EN 175301-803	Stecker M12x1, 2-polig, A-codiert	12 ... 24 V AC/DC	IP65	188024	MSSD-EB-M12-MONO
Steckdosenleitung						
	Anschlussbild Form C, nach EN 175301-803					
	Dose gewinkelt, 3-polig Kabel, offenes Ende, 3-adrig	24 V DC	LED	2,5 m	151688	KMEB-1-24-2.5-LED
				5 m	151689	KMEB-1-24-5-LED
				10 m	193457	KMEB-1-24-10-LED
	230 V AC	-	2,5 m	151690	KMEB-1-230AC-2.5	
			5 m	151691	KMEB-1-230AC-5	
Leuchtdichtung						
	Anschlussbild Form C, nach DIN EN 175301-803		24 V DC	151717	MEB-LD-12-24DC	
			230 V AC	151718	MEB-LD-230AC	

Zubehör

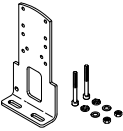
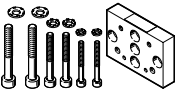

Bestellangaben		Beschreibung	Teile-Nr.	Typ	PE ¹⁾
Steckverschraubung mit Innensechskant					
	Anschlussgewinde 10-32 UNF für Schlauchaußen-Ø	5/32 "	572312	QBM-10-32-UNF-5/32-I-U	10
	Anschlussgewinde 1/8 NPT für Schlauchaußen-Ø	5/32 "	572317	QB-1/8-5/32-I-U	10
		1/4 "	572318	QB-1/8-1/4-I-U	10
		5/16 "	572319	QB-1/8-5/16-I-U	10
Gewinkelte Steckverschraubung mit Außensechskant					
	Anschlussgewinde 1/8 NPT für Schlauchaußen-Ø	5/32 "	533290	QBL-1/8-5/32-U	10
		1/4 "	533292	QBL-1/8-1/4-U	10
		5/16 "	533293	QBL-1/8-5/16-U	10
Gewinkelte Steckverschraubung, lang, mit Außensechskant					
	Anschlussgewinde 1/8 NPT für Schlauchaußen-Ø	5/32 "	564668	QBLL-1/8-5/32-U	10
		1/4 "	564670	QBLL-1/8-1/4-U	10
		5/16 "	564671	QBLL-1/8-5/16-U	10
Schalldämpfer					
	mit Anschlussgewinde NPT Metallausführung	1/8 NPT	12638	U-1/8-B-NPT	1
	mit Anschlussgewinde NPT, Sinterausführung, lang	1/8 NPT	1206989	AMTE-M-LH-N18	20

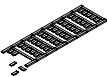
1) Packungseinheit in Stück

Bestellangaben		Beschreibung	Gewicht [g]	Teile-Nr.	Typ
Fußbefestigung					
	mit Schrauben-Set zur Befestigung des Ventils an der Fußbefestigung	130	576412	VAME-B10-20-A	
Wandbefestigung					
	mit SchraubenSet zur Befestigung des Ventils an der Wandbefestigung	53	576413	VAME-B10-20-W	
Ersatzteil-Sortiment					
	Set, bestehend aus Dichtungen und Schrauben	12	8026203	VAME-B10-20-MK	
Bezeichnungsschild					
	Rahmen mit 40 Stück	-	565306	ASLR-C-E4	

Magnetventile VUVS-LT, Baugröße 25, NPT

Datenblatt

-  - Durchfluss
bis 1000 l/min (±20%)
-  - Baubreite der Ventile
26,5 mm
-  - Spannung
24 V DC

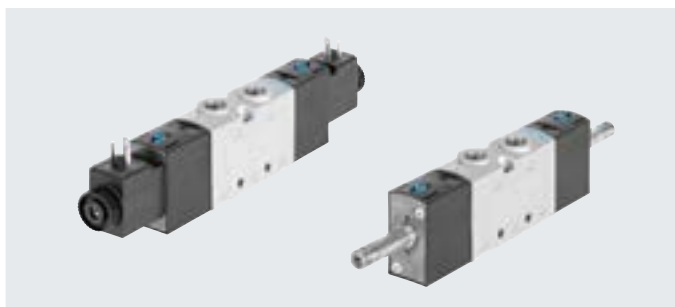

Allgemeine Technische Daten								
Ventilfunktion	3/2-Wegeventil						5/2-Wegeventil	
Bestellcode Ventile	M32C	M32U	T32C	T32U	T32H	M52	B52	
Baubreite Ventile [mm]	26,5							
Nennweite [mm]	6,9	6,6	6,9	6,6	6,9	6,6	6,6	
Konstruktiver Aufbau	Tellersitz							
Strömungsrichtung	nicht reversibel							
Steuerluftversorgung	intern							
Steuerart	vorgesteuert							
Handhilfsbetätigung	tastend, rastend							
Überdeckung	negative Überdeckung							
Dichtprinzip	weich							
Befestigungsart	wahlweise mit Durchgangsbohrung oder auf Anschlussleiste							
Normalnenndurchfluss qnN [l/min]	1000							
Betätigungsart	elektrisch							
Einbaulage	beliebig							
Abluftfunktion	drosselbar							
Anschluss Atmungsöffnung	nicht gefasst							
b-Wert	0,4	0,3	0,4	0,3	0,4	0,3	0,2	
c-Wert [l/sbar]	4,4	4,2	4,5	4,4	4,4	4,5	4,6	
Pneumatischer Anschluss	1, 2, 3	1/4 NPT	1/4 NPT	1/4 NPT	1/4 NPT	1/4 NPT	1/4 NPT	1/4 NPT
	4, 5	–	–	1/4 NPT	1/4 NPT	1/4 NPT	1/4 NPT	1/4 NPT
Anschluss Steuerabluft 82, 84	10-32 UNF-2B							

ATEX	
Typ	VUVS-LT-...-EX2
ATEX-Kategorie Gas	II 3G
Ex-Zündschutzart Gas	Ex ec IIC T4 Gc X
ATEX-Kategorie Staub	II 3D
Ex-Zündschutzart Staub	Ex tc IIIC T115°C Dc X
Ex-Umgebungstemperatur [°C]	10°C ≤ Ta ≤ +60°C
CE-Zeichen (siehe Konformitätserklärung) ¹⁾	nach EU-Ex-Schutz-Richtlinie (ATEX)
UKCA-Zeichen (siehe Konformitätserklärung) ¹⁾	nach UK-Vorschrift EX
Ex-Schutz Zulassung außerhalb EU	EPL Dc (GB)
	EPL Gc (GB)

1) Bitte entnehmen Sie den Nutzungsbereich der Konformitätserklärung: www.festo.com/catalogue/... → Support/Downloads.
Im Falle von Nutzungsbeschränkungen der Geräte in Wohn-, Geschäfts- und Gewerbebereichen, sowie Kleinbetrieben, können weitere Maßnahmen zur Reduzierung der Störaussendung erforderlich sein.

Datenblatt

Technische Daten		M32C	M32U	T32C	T32U	T32H	M52	B52
Bestellcode Ventile								
Ruhestellung		geschlossen	offen	2x geschlossen	2x offen	1x offen/ 1x geschlossen	–	–
Speicherstabilität		monostabil	monostabil	monostabil	monostabil	monostabil	monostabil	bistabil
Rückstellart		mechanische Feder		mechanische Feder			mechanische Feder	–
Schaltzeiten in [ms]	ein	10	10	10	10	10	13	–
	aus	23	27	25	25	25	22	–
	um	–	–	–	–	–	–	10
Produktgewicht ohne Magnet- spule	[g]	208	208	312	312	312	299	310

Sicherheitstechnische Kenngrößen

Max. pos. Prüfpuls 0 Signal	[μ s]	2000 (Ventile mit VACF)	
Max. neg. Prüfpuls 1 Signal	[μ s]	3600 (Ventile mit VACF)	
Schockfestigkeit		Schockprüfung mit Schärfegrad 2 nach FN 942017-5 und EN 60068-2-27	
Schwingfestigkeit		Transporteinsatzprüfung mit Schärfegrad 2 nach FN 942017-4 und EN 60068-2-6	

Betriebs- und Umweltbedingungen

Bestellcode Ventile		M32C	M32U	T32C	T32U	T32H	M52	B52	
Betriebsmedium		Druckluft nach ISO 8573-1:2010 [7:4:4]							
Steuermedium		Druckluft nach ISO 8573-1:2010 [7:4:4]							
Hinweis zum Betriebs-/Steuermedium		geölter Betrieb möglich (im weiteren Betrieb erforderlich)							
Betriebsdruck	[MPa]	0,25 ... 1					0,25 ... 1	0,15 ... 1	
	[bar]	2,5 ... 10					2,5 ... 10	1,5 ... 10	
Steuerdruck	[MPa]	0,25 ... 1					0,25 ... 1	0,15 ... 1	
	[bar]	2,5 ... 10					2,5 ... 10	1,5 ... 10	
Umgebungstemperatur	[°C]	–5 ... +60					–10 ... +60		
Mediumtemperatur	[°C]	–5 ... +60					–10 ... +60		
Zulassung		c UL us - Recognized (OL)							
Korrosionsbeständigkeit KBK ¹⁾		2							

1) Weitere Informationen www.festo.com/x/topic/kbk

Elektrische Daten

Elektrischer Anschluss		über Magnetspule
Betriebsspannung	[V DC]	→ Internet: vacf
Zulässige Spannungsschwankungen	[%]	
Leistung	[W]	
Einschaltdauer ED	[%]	
Schutzart nach EN 60529		

Werkstoffe

Gehäuse	Aluminium-Druckguss (lackiert)
Dichtungen	HNBR, NBR, TPE-U(PU)
Schrauben	Stahl, verzinkt
Werkstoff-Hinweis	RoHS konform

Datenblatt

Abmessungen

Download CAD-Daten → www.festo.com

3/2-Wegeventile, mit Magnetspule

3/2-Wegeventile, ohne Magnetspule

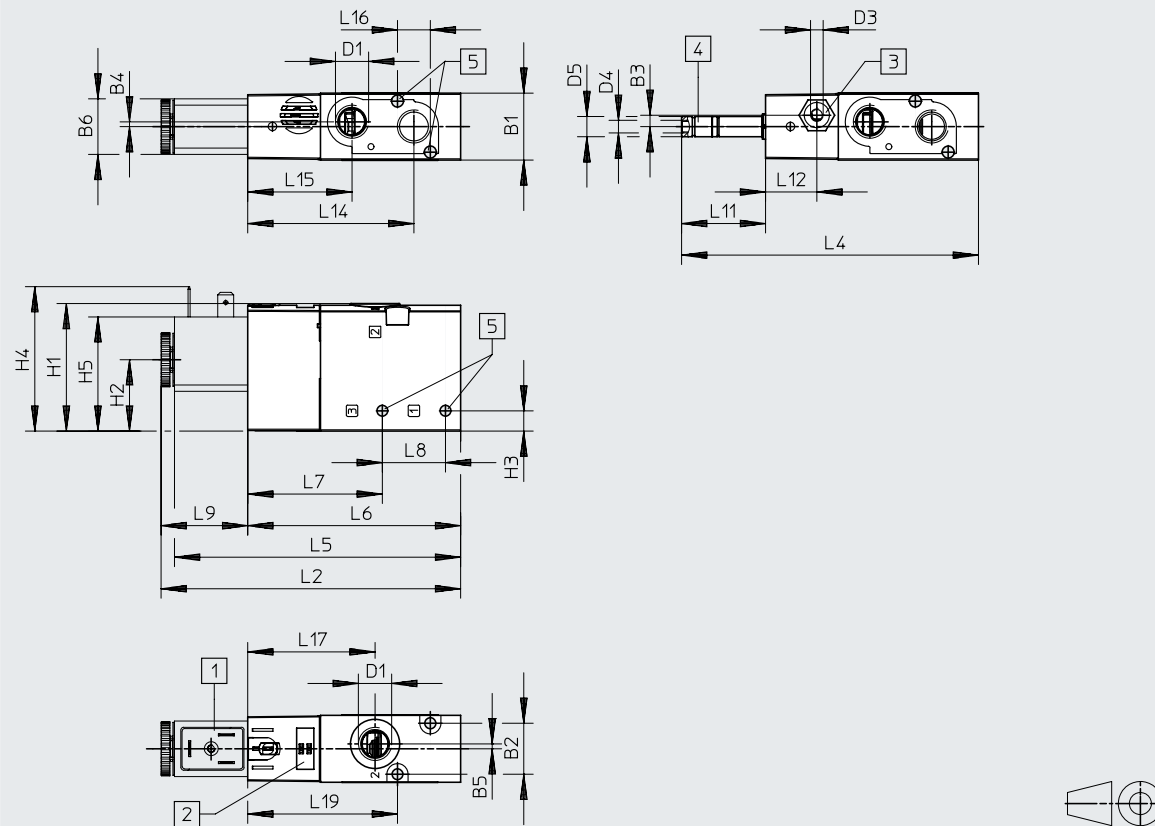

[1] Magnetspule Schnittstelle Form B/Form C

[4] Anschluss 1 0/12 für Steuerluftversorgung

[6] Anschluss 82 für Steuerabluft

[7] für Schraube M4

[2] Platz für Bezeichnungsschild

Typ	B1	B2	B3	B4	B5	B6	D1	D3	D4	D5 ∅	H1	H2	H3	H4	H5
VUVS-LT25-M32...D-N14-...	26,5	20,2	-	1,9	1,9	22	1/4 NPT	-	10-32 UNF-2B	8	50,5	28,2	8	57,2	45,2

Typ	L2	L4	L5	L6	L7	L8	L9	L11	L12	L14	L15	L16	L17	L19
VUVS-LT25-M32...D-N14-...	118,7	117,6	113,3	84,3	53,3	25	34,4	33,3	-	65,8	41,3	13	50,4	59,3

Datenblatt

Abmessungen

Download CAD-Daten → www.festo.com

5/2-Wegeventile monostabil, mit Magnetspule

5/2-Wegeventile monostabil, ohne Magnetspule

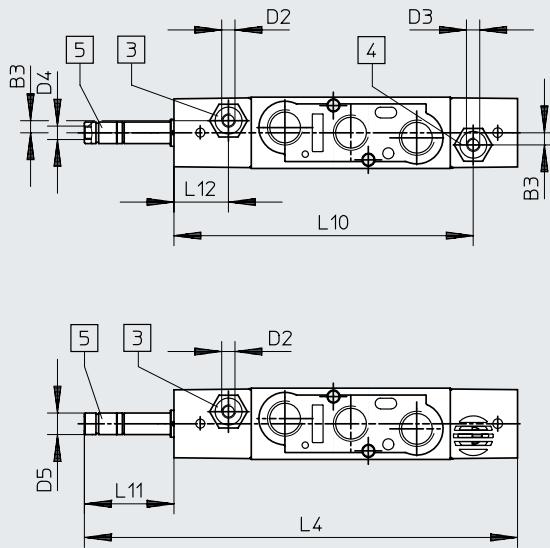
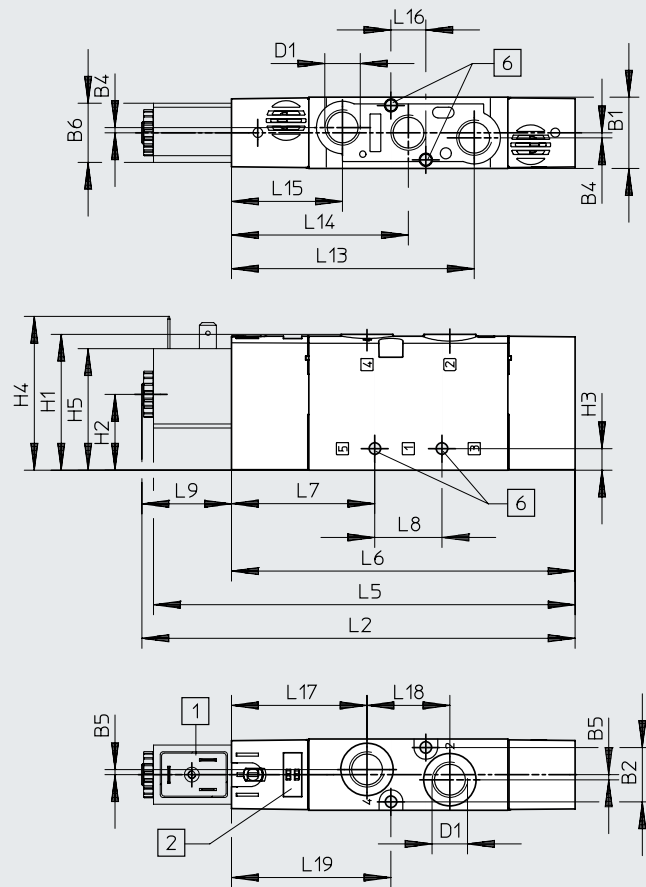

- [1] Magnetspule
- [2] Platz für Bezeichnungsschild
- [3] Anschluss 14 für Steuerluftversorgung
- [4] Anschluss 12 für Steuerluftversorgung
- [5] Anschluss 84 für Steuerabluft
- [7] für Schraube M4

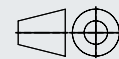

Typ	B1	B2	B3	B4	B5	B6	D1	D2	D3	D4	D5	H1	H2	H3	H4	H5
VUVS-LT25-M52...D-N14-...	26,5	20,2	-	1,9	1,9	22	1/4 NPT	-	-	10-32 UNF-2B	8	50,5	28,2	8	57,2	45,2

Typ	L2	L4	L5	L6	L7	L8	L9	L10	L11	L12	L13	L14	L15	L16	L17	L18	L19
VUVS-LT25-M52...D-N14-...	162,2	161,1	156,8	127,8	53,3	25	34,4	-	33,3	-	90,3	65,8	41,3	13	50,4	30,8	59,3

Datenblatt

Abmessungen

Download CAD-Daten → www.festo.com

2x 3/2-Wegeventile und 5/2-Wegeventile bistabil, mit Magnetspule

2x 3/2-Wegeventile und 5/2-Wegeventile bistabil, ohne Magnetspule

VUVS-L25-P53 Z
 VUVS-L25-B52-Z

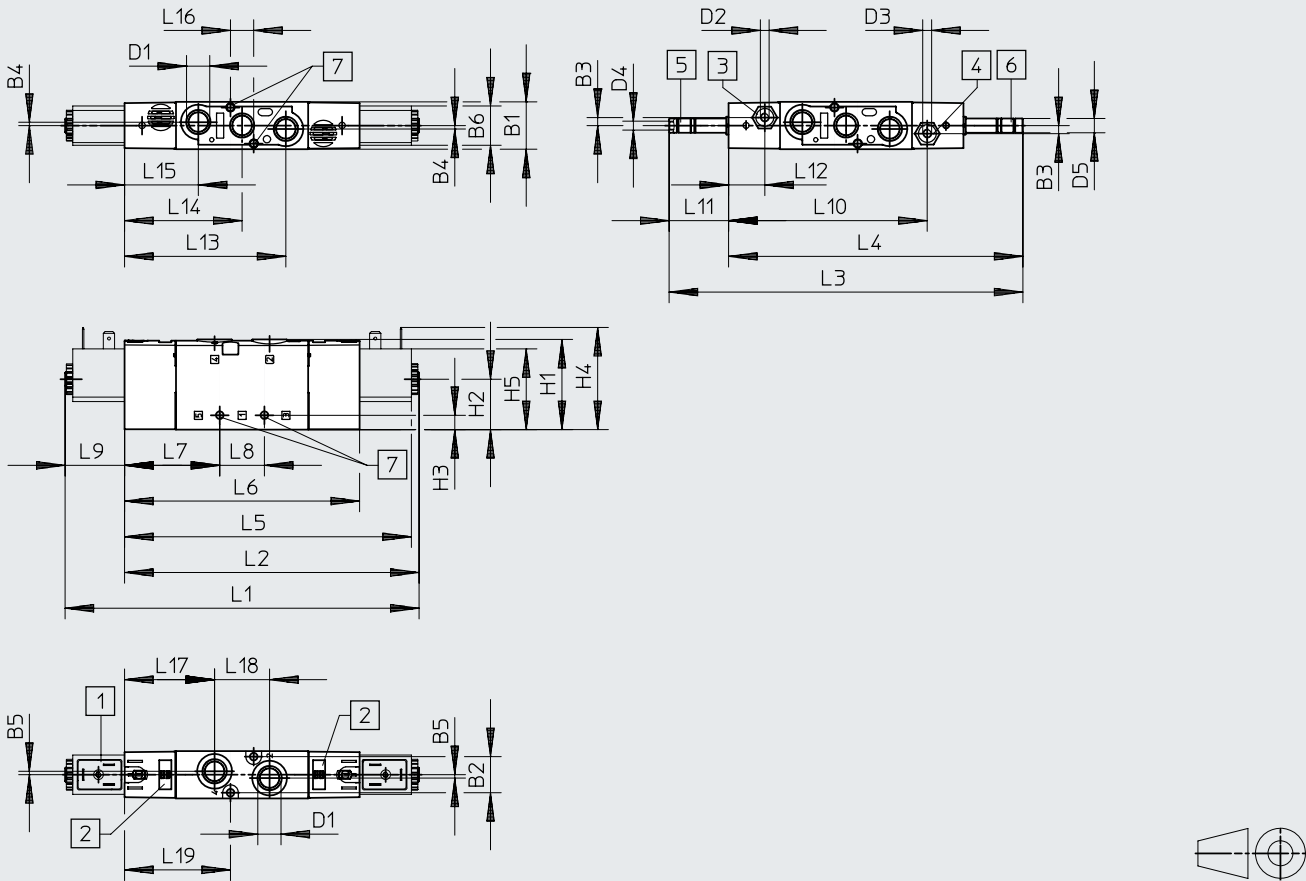

- [1] Magnetspule Schnittstelle Form B/Form C
- [2] Platz für Bezeichnungsschild
- [3] Anschluss 14 für Steuerluftversorgung
- [4] Anschluss 12 für Steuerluftversorgung
- [5] Anschluss 84 für Steuerabluft
- [6] Anschluss 82 für Steuerabluft
- [7] für Schraube M4

Typ	B1	B2	B3	B4	B5	B6	D1	D2	D3	D4	D5 ∅	H1
VUVS-LT25-B52-D-N14-...	26,5	20,2	-	1,9	1,9	22	1/4 NPT	-	-	10-32 UNF-2B	8	50,5
VUVS-LT25-T32...D-N14-...												

Typ	H2	H3	H4	H5	L1	L2	L3	L4	L5	L6	L7	L8
VUVS-LT25-B52-D-N14-...	28,2	8	57,2	45,2	200,3	166	198,2	164,9	160,6	131,6	53,3	25
VUVS-LT25-T32...D-N14-...												

Typ	L9	L10	L11	L12	L13	L14	L15	L16	L17	L18	L19
VUVS-LT25-B52-D-N14-...	33,3	-	33,3	-	90,3	65,8	41,3	13	50,4	30,8	59,3
VUVS-LT25-T32...D-N14-...											

Zubehör

Abmessungen

Download CAD-Daten → www.festo.com

Fußbefestigung

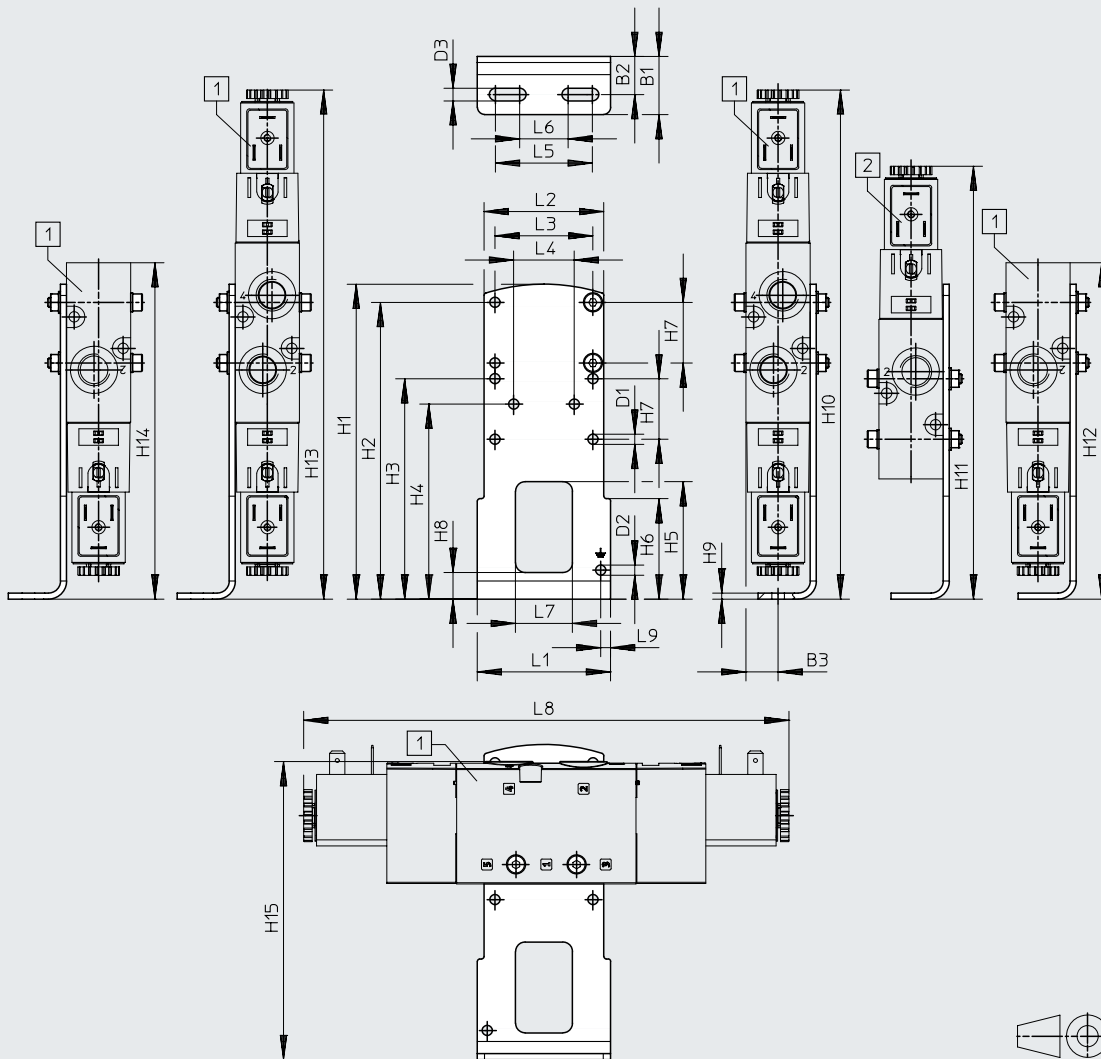

[1] VUVS-LT25-B52
 VUVS-LT25-T32
 VUVS-LT25-M52
 VUVS-LT25-M32

[2] VUVS-LT25-M52,
 VUVS-LT25-M32

Typ		B1	B2	B3	D1 ∅	D2 ∅	D3	H1	H2	H3	H4
VAME-B10-25-A	VUVS-LT25-B52/T32	24	15,8	13,3	4,2	4,2	5,2	130	122,5	91	80,5
	VUVS-LT25-M52										
	VUVS-LT25-M32										

Typ		H5	H6	H7	H8	H9	H10	H11	H12	H13	H14	
VAME-B10-25-A	VUVS-LT25-B52/T32	48,5	41,5	25	11	2,5	210,2	–	210,2	210,2	210,2	
	VUVS-LT25-M52							178,7				172
	VUVS-LT25-M32							138,9				138,9

Typ		H15	L1	L2	L3	L4	L5	L6	L7	L8	L9
VAME-B10-25-A	VUVS-LT25-B52/T32	123	55	49,4	40,4	25	40	20	23,5	200,3	4,1
	VUVS-LT25-M52									162,2	
	VUVS-LT25-M32									118,7	

Zubehör

Abmessungen

Download CAD-Daten → www.festo.com

Wandbefestigung

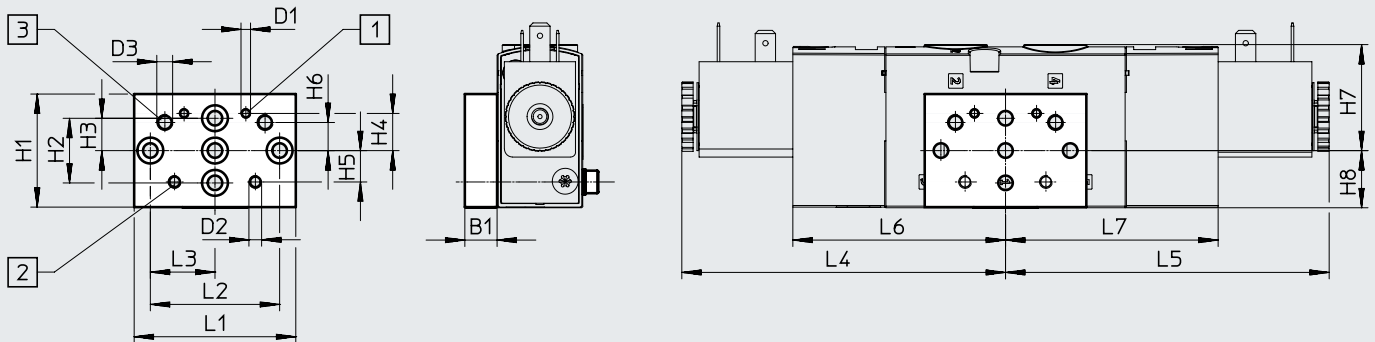

[1] Befestigungsbohrung für Baugröße 20



[2] Befestigungsbohrung für Baugröße 25

[3] Befestigungsbohrung für Baugröße 30



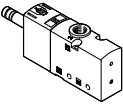
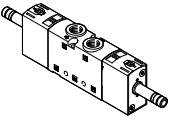
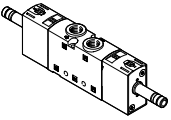

Typ		B1	D1	D2	D3	H1	H2	H3	H4	H5	H6
VAME-B10-20-W	VUVS-LT25-B52/T32	10	M3	M4	M5	35	20	10	11,5	9,7	8,7
	VUVS-LT25-M52										
	VUVS-LT25-M32										

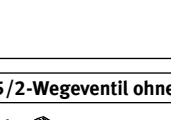
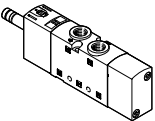
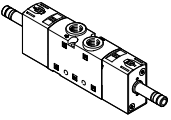
Typ		H7	H8	L1	L2	L3	L4	L5	L6	L7		
VAME-B10-20-W	VUVS-LT25-B52/T32	32,8	17,7	50	40	20	100,2	100,2	65,8	65,8		
	VUVS-LT25-M52										62	-
	VUVS-LT25-M32										18,5	-





Zubehör

Bestellangaben		Code	Ventilfunktion	Teile-Nr	Typ
3/2-Wegeventil ohne Magnetspule					
	monostabil, Ruhestellung geschlossen				
	M32C-M	Rückstellung über mechanische Feder, Steuerluftversorgung intern, Strömungsrichtung nicht reversibel	8035216	VUVS-LT25-M32C-MD-N14-F8	
	monostabil, Ruhestellung offen				
	M32U-M	Rückstellung über mechanische Feder, Steuerluftversorgung intern, Strömungsrichtung nicht reversibel	8035218	VUVS-LT25-M32U-MD-N14-F8	
2x 3/2-Wegeventil ohne Magnetspule					
	monostabil, Ruhestellung geschlossen				
	T32C	Rückstellung über mechanische Feder, Steuerluftversorgung intern, Strömungsrichtung nicht reversibel	8035224	VUVS-LT25-T32C-MD-N14-F8	
	monostabil, Ruhestellung offen				
	T32U	Rückstellung über mechanische Feder, Steuerluftversorgung intern, Strömungsrichtung nicht reversibel	8035226	VUVS-LT25-T32U-MD-N14-F8	
	monostabil, Ruhestellung 1x offen, 1x geschlossen				
	T32H	Rückstellung über mechanische Feder, Steuerluftversorgung intern, Strömungsrichtung nicht reversibel	8035228	VUVS-LT25-T32H-MD-N14-F8	
5/2-Wegeventil ohne Magnetspule					
	monostabil				
	M52	Rückstellung über mechanische Feder, Steuerluftversorgung intern, Strömungsrichtung nicht reversibel	8035220	VUVS-LT25-M52-MD-N14-F8	
	bistabil				
	B52	Steuerluftversorgung intern, Strömungsrichtung nicht reversibel	8035222	VUVS-LT25-B52-D-N14-F8	



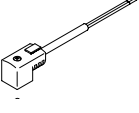

Zubehör

Bestellangaben			Teile-Nr.	Typ
	Beschreibung			
Magnetspulen für Ventile				
	Anschlussbild Form C, nach DIN EN 175301-803	12 V DC	8030810	VACF-B-C1-5
		24 V DC	8030811	VACF-B-C1-1
		48 V DC	8030812	VACF-B-C1-7
		24 V AC/50-60 Hz	8030813	VACF-B-C1-1A
		48 V AC/50-60 Hz	8030814	VACF-B-C1-7A
		110/120 V AC/50-60 Hz	8030815	VACF-B-C1-16B
		230/240 V AC/50-60 Hz	8030817	VACF-B-C1-3W
	Anschlussbild Form B, Industriestandard	12 V DC	8030801	VACF-B-B2-5
		24 V DC	8030802	VACF-B-B2-1
		48 V DC	8030803	VACF-B-B2-7
		24 V AC/50-60 Hz	8030804	VACF-B-B2-1A
		48 V AC/50-60 Hz	8030805	VACF-B-B2-7A
		110/120 V AC/50-60 Hz	8030806	VACF-B-B2-16B
		230/240 V AC/50-60 Hz	8030808	VACF-B-B2-3W
	Einzelstecker M8, 3-polig	24 V DC	8135909	VACS-C-R8-1RAL
	Einzelstecker M8, 4-polig	24 V DC	8135910	VACS-C-R1-1RAL
	Einzelstecker M12 A-codiert, nach EN 61076-2-101	24 V DC	8194567	VACS-C-R3-1RAL
	Einzelstecker M12 A-codiert, Belegung nach DESINA	24 V DC	8135911	VACS-C-R4-1RAL
Dichtung-Set für Magnetspule				
	Anschlussbild Form C um Schutzklasse IP67 zu gewährleisten		2643771	VAMC-B10-C-B-S8
	Anschlussbild Form B um Schutzklasse IP67 zu gewährleisten		8034609	VAMC-B10-B-B-S8
Abdeckkappe				
	für Handhilfsbetätigung tastend oder verdeckt		8028240	VAMC-B10-20-CH2

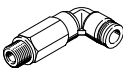

Zubehör

Bestellangaben		Beschreibung			Teile-Nr.	Typ
Steckdose						
	Anschlussbild Form C, nach EN 175301-803					
	3-polig, Schraubklemme	Kabelverschraubung M12	0 ... 250 V AC/DC	IP65	539712	MSSD-EB-M12
		Kabelverschraubung Pg7			151687	MSSD-EB
	4-polig, Schneidklemme	Kabelverschraubung M14	0 ... 250 V AC/DC	IP67	192745	MSSD-EB-S-M14
	3-polig, Dose gewinkelt	Kabelverschraubung M12	0 ... 24 V DC	IP65	570367	MSSD-EB-M12-24VDC-SD-EX
	Anschlussbild Form B, Industriestandard					
	3-polig, Schraubklemme	Kabelverschraubung M16	0 ... 250 V AC/DC	IP65	539710	MSSD-F-M16
Kabelverschraubung Pg9			34431		MSSD-F	
3-polig, Schneidklemme	–	0 ... 250 V AC/DC	IP67	192746	MSSD-F-S-M16	
Adapter						
	Dose Form C, nach EN 175301-803	Stecker M12x1, 2-polig, A-codiert	12 ... 24 V AC/DC	IP65	188024	MSSD-EB-M12-MONO
Steckdosenleitung						
	Anschlussbild Form C, nach EN 175301-803					
	Dose gewinkelt, 3-polig Kabel, offenes Ende, 3-adrig	24 V DC	LED	2,5 m	151688	KMEB-1-24-2.5-LED
				5 m	151689	KMEB-1-24-5-LED
				10 m	193457	KMEB-1-24-10-LED
	230 V AC	–	2,5 m	151690	KMEB-1-230AC-2.5	
			5 m	151691	KMEB-1-230AC-5	
	Anschlussbild Form B, Industriestandard					
	Dose gewinkelt, 3-polig Kabel, offenes Ende, 3-adrig	24 V DC	LED	2,5 m	30935	KMF-1-24DC-2.5-LED
				5 m	30937	KMF-1-24DC-5-LED
				10 m	193458	KMF-1-24-10-LED
230 V AC		–	2,5 m	30936	KMF-1-230AC-2.5	
			5 m	30938	KMF-1-230AC-5	
Leuchtdichtung						
	Anschlussbild Form C, nach DIN EN 175301-803	24 V DC		151717	MEB-LD-12-24DC	
		230 V AC		151718	MEB-LD-230AC	
	Anschlussbild Form B, Industriestandard	24 V DC		19143	MF-LD-12-24DC	
		230 V AC		19144	MF-LD-230AC	

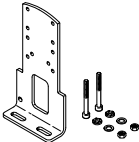
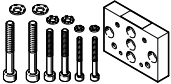

Zubehör

Bestellangaben		Beschreibung	Teile-Nr.	Typ	PE ¹⁾
Steckverschraubung mit Innensechskant					
	Anschlussgewinde 10-32 UNF für Schlauchaußen-Ø	5/32 "	572312	QBM-10-32-UNF-5/32-I-U	10
	Anschlussgewinde 1/4 NPT für Schlauchaußen-Ø	1/4 "	572320	QB-1/4-1/4-I-U	10
		5/16 "	572321	QB-1/4-5/16-I-U	10
		3/8 "	572322	QB-1/4-3/8-I-U	10
Gewinkelte Steckverschraubung mit Außensechskant					
	Anschlussgewinde 1/4 NPT für Schlauchaußen-Ø	1/4 "	533295	QBL-1/4-1/4-U	10
		5/16 "	533296	QBL-1/4-5/16-U	10
		3/8 "	533297	QBL-1/4-3/8-U	5
Gewinkelte Steckverschraubung, lang, mit Außensechskant					
	Anschlussgewinde 1/4 NPT für Schlauchaußen-Ø	1/4 "	564674	QBLL-1/4-1/4-U	10
		5/16 "	564675	QBLL-1/4-5/16-U	10
		3/8 "	564676	QBLL-1/4-3/8-U	5
Schalldämpfer					
	mit Anschlussgewinde NPT, Metallausführung	1/4 NPT	12639	U-1/4-B-NPT	1
	mit Anschlussgewinde NPT, Sinterausführung, lang	1/4 NPT	1206990	AMTE-M-LH-N14	20

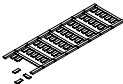
1) Packungseinheit in Stück

Bestellangaben		Beschreibung	Gewicht [g]	Teile-Nr.	Typ
Fußbefestigung					
	mit Schrauben-Set zur Befestigung des Ventils an der Fußbefestigung	130	2293485	VAME-B10-25-A	
Wandbefestigung					
	mit SchraubenSet zur Befestigung des Ventils an der Wandbefestigung	53	576413	VAME-B10-20-W	
Ersatzteil-Sortiment					
	Set, bestehend aus Dichtungen und Schrauben	12	8035636	VAME-B10-25-MK	
Bezeichnungsschild					
	Rahmen mit 40 Stück	-	565306	ASLR-C-E4	

Datenblatt

-  Durchfluss
bis 1800 l/min ($\pm 20\%$)
-  Baubreite der Ventile
31 mm
-  Spannung
24 V DC

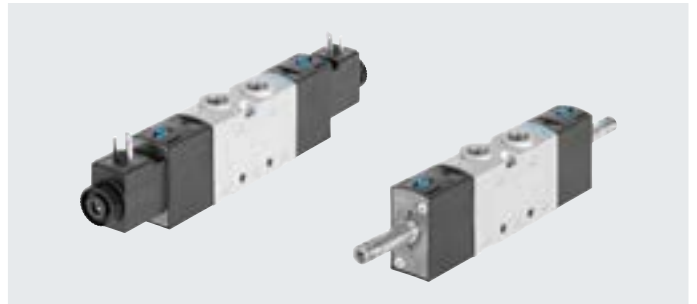
**Allgemeine Technische Daten**

Ventilfunktion	3/2-Wegeventil					5/2-Wegeventil	
Bestellcode Ventile	M32C	M32U	T32C	T32U	T32H	M52	B52
Baubreite Ventile [mm]	31						
Nennweite [mm]	7,9	7,9	7,9	7,8	7,8	8,1	8,7
Konstruktiver Aufbau	Tellersitz						
Strömungsrichtung	nicht reversibel						
Steuerluftversorgung	intern						
Steuerart	vorgesteuert						
Handhilfsbetätigung	tastend, rastend						
Überdeckung	negative Überdeckung						
Dichtprinzip	weich						
Befestigungsart	wahlweise mit Durchgangsbohrung oder auf Anschlussleiste						
Normalnenndurchfluss qnN [l/min]	1600					1800	
Betätigungsart	elektrisch						
Einbaulage	beliebig						
Abluftfunktion	drosselbar						
Anschluss Atmungsöffnung	nicht gefasst						
b-Wert	0,4	0,2	0,4	0,3	0,3	0,3	0,3
c-Wert [l/sbar]	6,0	7,0	6,0	6,7	6,7	9,9	9,9
Pneumatischer Anschluss 1, 2, 3	3/8 NPT	3/8 NPT	3/8 NPT	3/8 NPT	3/8 NPT	3/8 NPT	3/8 NPT
Pneumatischer Anschluss 4, 5	-	-	3/8 NPT	3/8 NPT	3/8 NPT	3/8 NPT	3/8 NPT
Anschluss Steuerabluft 82, 84	10-32 UNF-2B						

ATEX

Typ	VUVS-LT-...-EX2
ATEX-Kategorie Gas	II 3G
Ex-Zündschutzart Gas	Ex ec IIC T4 Gc X
ATEX-Kategorie Staub	II 3D
Ex-Zündschutzart Staub	Ex tc IIIC T115°C Dc X
Ex-Umgebungstemperatur [°C]	10°C \leq Ta \leq +60°C
CE-Zeichen (siehe Konformitätserklärung) ¹⁾	nach EU-Ex-Schutz-Richtlinie (ATEX)
UKCA-Zeichen (siehe Konformitätserklärung) ¹⁾	nach UK-Vorschrift EX
Ex-Schutz Zulassung außerhalb EU	EPL Dc (GB)
	EPL Gc (GB)

1) Bitte entnehmen Sie den Nutzungsbereich der Konformitätserklärung: www.festo.com/catalogue/... → Support/Downloads.

Im Falle von Nutzungsbeschränkungen der Geräte in Wohn-, Geschäfts- und Gewerbebereichen, sowie Kleinbetrieben, können weitere Maßnahmen zur Reduzierung der Störaussendung erforderlich sein.

Datenblatt

Technische Daten		M32C	M32U	T32C	T32U	T32H	M52	B52
Bestellcode Ventile								
Ruhestellung		geschlossen	offen	2x geschlossen	2x offen	1x offen/ 1x geschlossen	–	–
Speicherstabilität		monostabil	monostabil	monostabil	monostabil	monostabil	monostabil	bistabil
Rückstellart		mechanische Feder			mechanische Feder		mechanische Feder	–
Schaltzeiten in [ms]	ein	13	14	13	14	13	17	–
	aus	32	36	33	35	37	26	–
	um	–	–	–	–	–	–	13
Produktgewicht ohne Magnet- spule	[g]	305	305	422	422	422	432	438

Sicherheitstechnische Kenngrößen	
Max. pos. Prüfpuls 0 Signal	[is] 2000 (Ventile mit VACF)
Max. neg. Prüfpuls 1 Signal	[is] 3600 (Ventile mit VACF)
Schockfestigkeit	Schockprüfung mit Schärfegrad 2 nach FN 942017-5 und EN 60068-2-27
Schwingfestigkeit	Transporteinsatzprüfung mit Schärfegrad 2 nach FN 942017-4 und EN 60068-2-6

Betriebs- und Umweltbedingungen		M32C	M32U	T32C	T32U	T32H	M52	B52	
Bestellcode Ventile									
Betriebsmedium		Druckluft nach ISO 8573-1:2010 [7:4:4]							
Steuermedium		Druckluft nach ISO 8573-1:2010 [7:4:4]							
Hinweis zum Betriebs-/Steuermedium		geölter Betrieb möglich (im weiteren Betrieb erforderlich)							
Betriebsdruck	[MPa]	0,25 ... 1					0,25 ... 1	0,15 ... 1	
	[bar]	2,5 ... 10					2,5 ... 10	1,5 ... 10	
Steuerdruck	[MPa]	0,25 ... 1					0,25 ... 1	0,15 ... 1	
	[bar]	2,5 ... 10					2,5 ... 10	1,5 ... 10	
Umgebungstemperatur	[°C]	–10 ... +60							
Mediumtemperatur	[°C]	–10 ... +60							
Zulassung		c UL us - Recognized (OL)							
Korrosionsbeständigkeit KBK ¹⁾		2							

1) Weitere Informationen www.festo.com/x/topic/kbk

Elektrische Daten	
Elektrischer Anschluss	über Magnetspule
Betriebsspannung [V DC]	→ Internet: vacf
Zulässige Spannungsschwankungen [%]	
Leistung [W]	
Einschaltdauer ED [%]	
Schutzart nach EN 60529	

Werkstoffe		M32C	M32U	T32C	T32U	T32H	M52	B52	
Bestellcode Ventile									
Gehäuse		Aluminium-Druckguss (lackiert)							
Dichtungen		HNBR, NBR, TPE-U(PU)							
Kolbenschieber		Aluminium-Knetlegierung					POM	POM	
Schrauben		Stahl, verzinkt							
Werkstoff-Hinweis		RoHS konform							

Datenblatt

Abmessungen

Download CAD-Daten → www.festo.com

3/2-Wegeventile, mit Magnetspule

3/2-Wegeventile, ohne Magnetspule

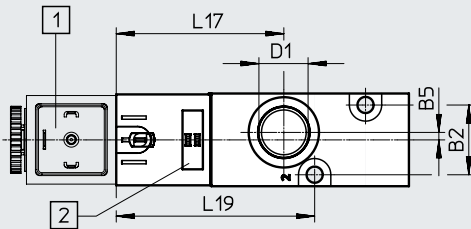
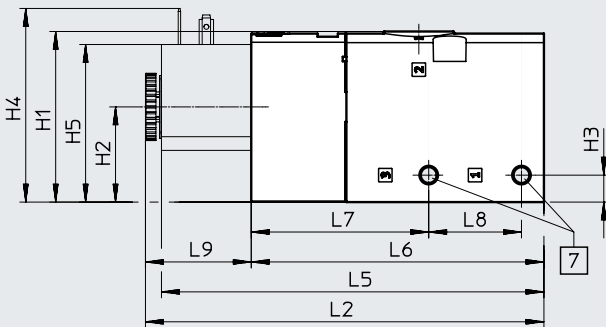
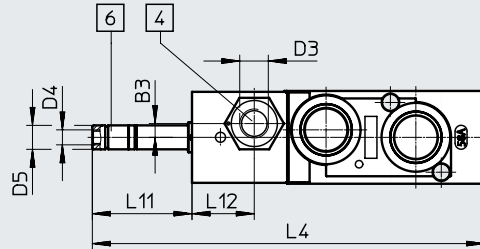
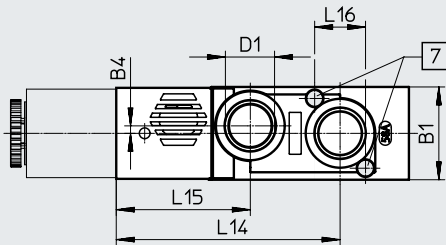

[1] Magnetspule

[2] Platz für Bezeichnungsschild

[4] Anschluss 1 0/12 für Steuerluftversorgung

[6] Anschluss 82 für Steuerabluft

[7] für Schraube M5

Typ	B1	B2	B3	B4	B5	D1	D3	D4	D5 ∅	H1	H2	H3	H4	H5
VUVS-LT30-M32...-D-N38-...	31	23,3	-	2,5	2,5	3/8 NPT	-	10-32 UNF-2B	8	57	31,8	9	64,7	52,6

Typ	L2	L4	L5	L6	L7	L8	L9	L11	L12	L14	L15	L16	L17	L19
VUVS-LT30-M32...-D-N38-...	133,2	131,1	127,8	97,8	59,3	31	35,4	33,3	-	74,8	44,8	17	56	66,3

Datenblatt

Abmessungen

Download CAD-Daten → www.festo.com

5/2-Wegeventile monostabil, mit Magnetspule

5/2-Wegeventile monostabil, ohne Magnetspule

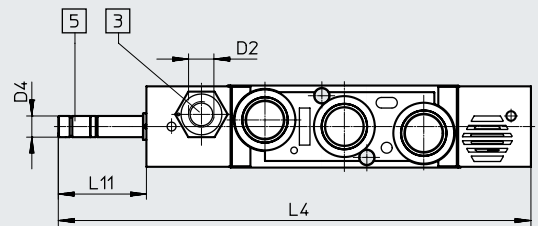
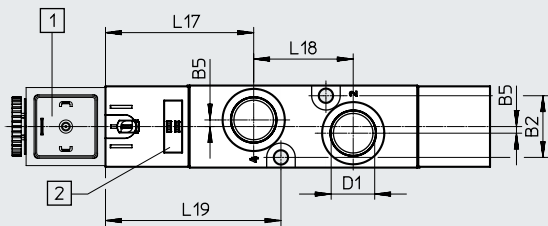
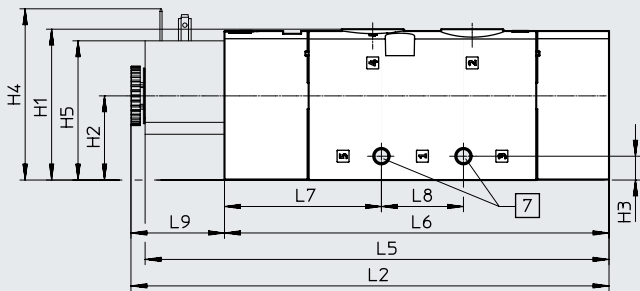
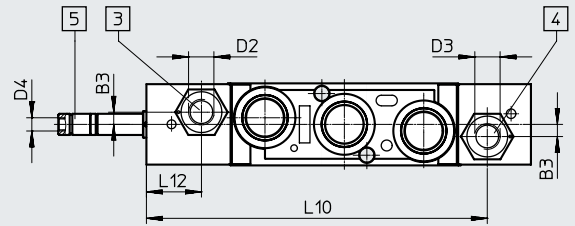
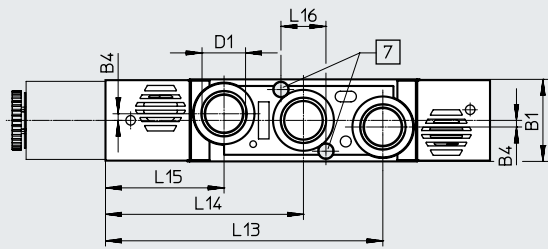

- [1] Magnetspule
- [2] Platz für Bezeichnungsschild

- [3] Anschluss 14 für Steuerluftversorgung
- [4] Anschluss 12 für Steuerluftversorgung

- [5] Anschluss 84 für Steuerabluft

- [7] für Schraube M5

Typ	B1	B2	B3	B4	B5	D1	D2	D3	D4	D5 Ø	H1	H2	H3	H4	H5
VUVS-LT30-M52-...D-N38-...	31	23,3	–	2,5	2,5	3/8 NPT	–	–	10-32 UNF-2B	8	57	31,8	9	64,7	52,6

Typ	L2	L4	L5	L6	L7	L8	L9	L10	L11	L12	L13	L14	L15	L16	L17	L18	L19
VUVS-LT30-M52-...D-N38-...	180,7	178,6	179,6	145,3	59,3	31	35,4	–	33,3	–	104,8	74,8	44,8	17	56	37,6	66,3

Datenblatt

Abmessungen

Download CAD-Daten → www.festo.com

2x 3/2-Wegeventile und 5/2-Wegeventile bistabil, mit Magnetspule

2x 3/2-Wegeventile und 5/2-Wegeventile bistabil, ohne Magnetspule

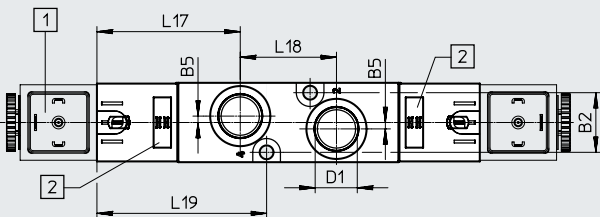
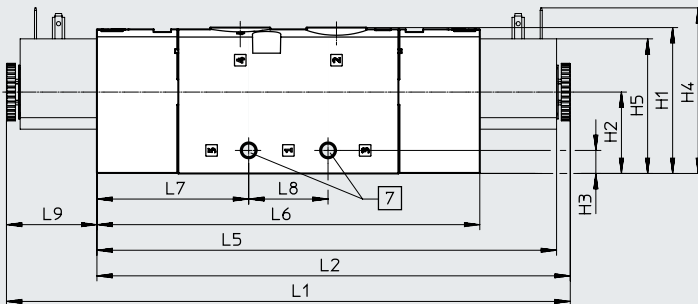
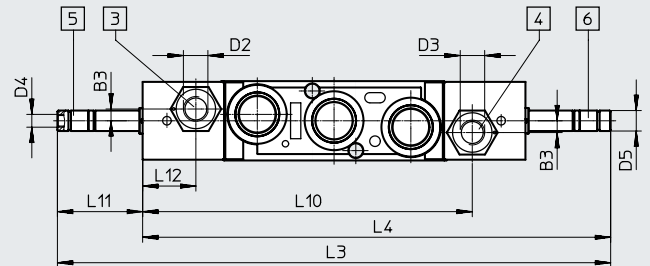
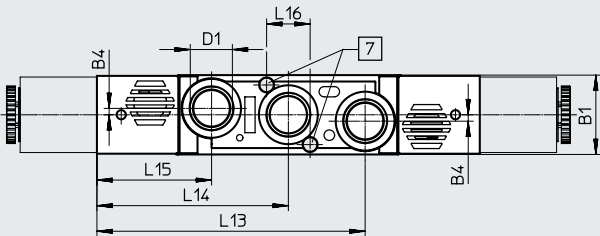

- [1] Magnetspule
- [2] Platz für Bezeichnungsschild
- [3] Anschluss 14 für Steuerluftversorgung
- [4] Anschluss 12 für Steuerluftversorgung
- [5] Anschluss 84 für Steuerabluft
- [6] Anschluss 82 für Steuerabluft
- [7] für Schraube M5

Typ	B1	B2	B3	B4	B5	D1	D2	D3	D4	D5 ∅	H1	H2	H3	H4	H5
VUVS-LT30-T32...-MD-N38-...	31	23,3	-	2,5	2,5	3/8 NPT	-	-	10-32 UNF-2B	8	57	31,8	9	64,7	52,6
VUVS-LT30-B52-D-N38-...															

Typ	L1	L2	L3	L4	L5	L6	L7	L8	L9	L10
VUVS-LT30-T32...-MD-N38-...	220,3	185	216,2	182,9	179,6	149,6	59,3	31	35,4	-
VUVS-LT30-B52-D-N38-...										

Typ	L11	L12	L13	L14	L15	L16	L17	L18	L19
VUVS-LT30-T32...-MD-N38-...	33,3	-	104,8	74,8	44,8	17	56	37,6	66,3
VUVS-LT30-B52-D-N38-...									

Zubehör

Abmessungen

Download CAD-Daten → www.festo.com

Fußbefestigung

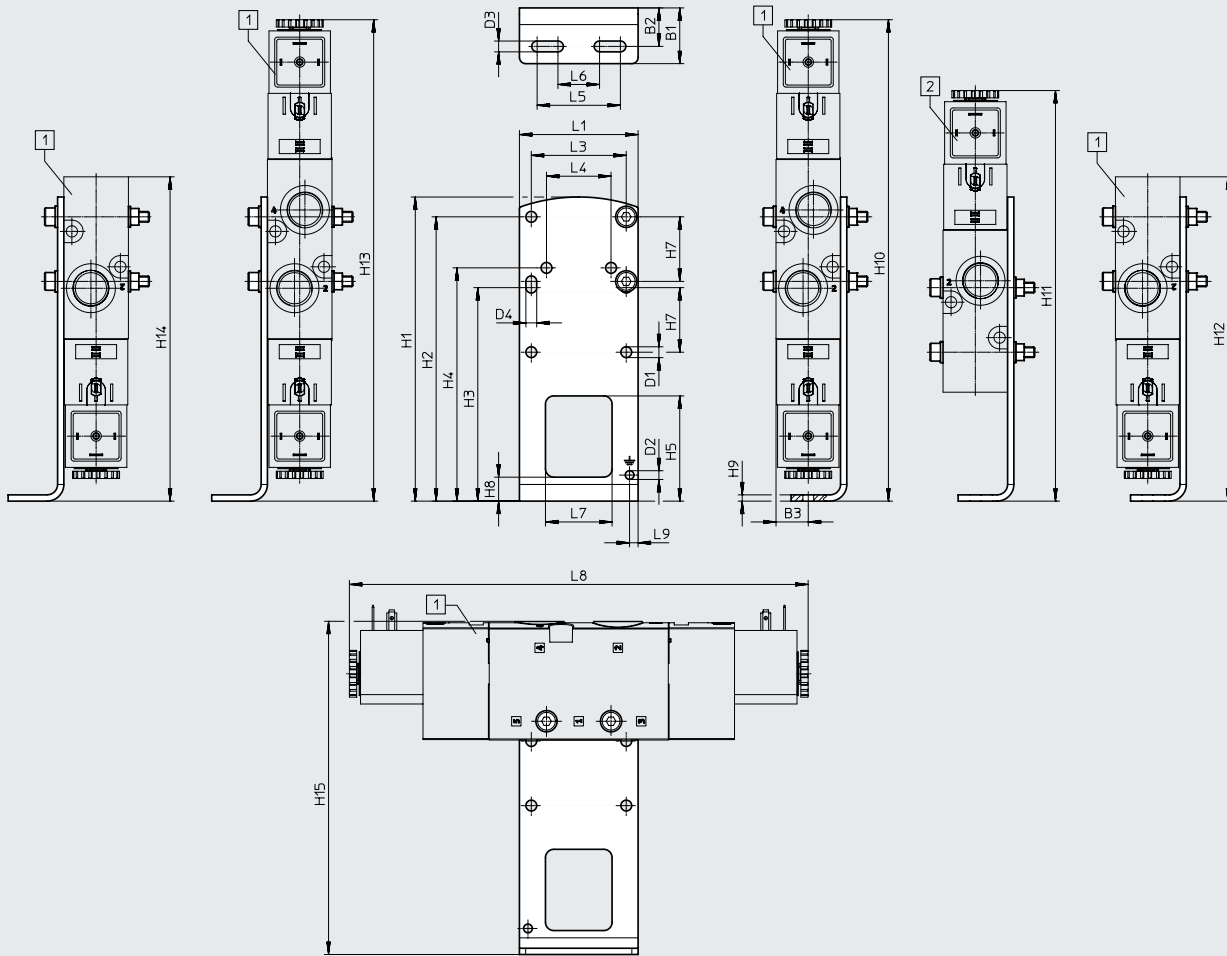

[1] VUVS-LT30-B52
 VUVS-LT30-T32
 VUVS-LT30-M52
 VUVS-LT30-M32

[2] VUVS-LT30-M52,
 VUVS-LT30-M32

Typ		B1	B2	B3	D1 ∅	D2 ∅	D3	D4	H1	H2	H3
VAME-B10-30-A	VUVS-LT30-B52/T32	26,8	18,5	15,5	5,2	4,2	5,2	5,2	146	136,5	102,5
	VUVS-LT30-M52										
	VUVS-LT30-M32										

Typ		H4	H5	H7	H8	H9	H10	H11	H12	H13	H14
VAME-B10-30-A	VUVS-LT30-B52/T32	112	50,5	31	11,5	3	231,2	—	231,2	231,2	231,2
	VUVS-LT30-M52							197,2	191,5		191,5
	VUVS-LT30-M32							144	144		144

Typ		H15	L1	L3	L4	L5	L6	L7	L8	L9
VAME-B10-30-A	VUVS-LT30-B52/T32	160	57	45,6	31	40	20	32	220,3	4,1
	VUVS-LT30-M52								180,7	
	VUVS-LT30-M32								133,2	

Zubehör

Abmessungen

Download CAD-Daten → www.festo.com

Wandbefestigung

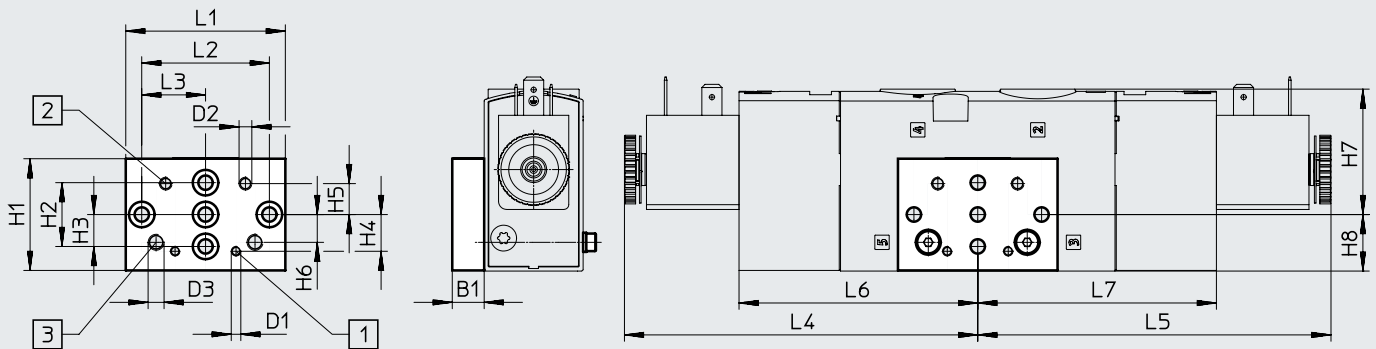

[1] Befestigungsbohrung für Baugröße 20



[2] Befestigungsbohrung für Baugröße 25

[3] Befestigungsbohrung für Baugröße 30



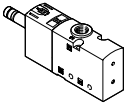
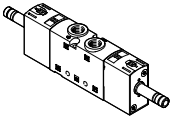
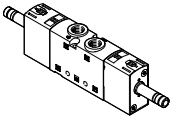

Typ		B1	D1	D2	D3	H1	H2	H3	H4	H5	H6
VAME-B10-20-W	VUVS-LT30-B52/T32	10	M3	M4	M5	35	20	10	11,5	9,7	8,7
	VUVS-LT30-M52										
	VUVS-LT30-M32										

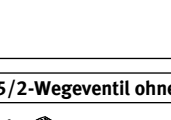
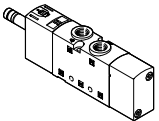
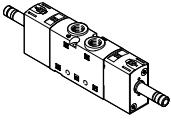
Typ		H7	H8	L1	L2	L3	L4	L5	L6	L7
VAME-B10-20-W	VUVS-LT30-B52/T32	39,3	17,7	50	40	20	110,2	110,2	74,8	74,8
	VUVS-LT30-M52							70,5		-
	VUVS-LT30-M32							23		-





Zubehör

Bestellangaben		Code	Ventilfunktion	Teile-Nr	Typ
3/2-Wegeventil ohne Magnetspule					
	monostabil, Ruhestellung geschlossen				
	M32C-M	Rückstellung über mechanische Feder, Steuerluftversorgung intern, Strömungsrichtung nicht reversibel	8036721	VUVS-LT30-M32C-MD-N38-F8	
	monostabil, Ruhestellung offen				
	M32U-M	Rückstellung über mechanische Feder, Steuerluftversorgung intern, Strömungsrichtung nicht reversibel	8036723	VUVS-LT30-M32U-MD-N38-F8	
2x 3/2-Wegeventil ohne Magnetspule					
	monostabil, Ruhestellung geschlossen				
	T32C	Rückstellung über mechanische Feder, Steuerluftversorgung intern, Strömungsrichtung nicht reversibel	8036729	VUVS-LT30-T32C-MD-N38-F8	
	monostabil, Ruhestellung offen				
	T32U	Rückstellung über mechanische Feder, Steuerluftversorgung intern, Strömungsrichtung nicht reversibel	8036731	VUVS-LT30-T32U-MD-N38-F8	
	monostabil, Ruhestellung 1x offen, 1x geschlossen				
	T32H	Rückstellung über mechanische Feder, Steuerluftversorgung intern, Strömungsrichtung nicht reversibel	8036733	VUVS-LT30-T32H-MD-N38-F8	
5/2-Wegeventil ohne Magnetspule					
	monostabil				
	M52	Rückstellung über mechanische Feder, Steuerluftversorgung intern, Strömungsrichtung nicht reversibel	8036725	VUVS-LT30-M52-MD-N38-F8	
	bistabil				
	B52	Steuerluftversorgung intern, Strömungsrichtung nicht reversibel	8036727	VUVS-LT30-B52-D-N38-F8	



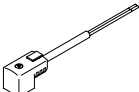

Zubehör

Bestellangaben		Beschreibung		Teile-Nr.	Typ	
Magnetspulen für Ventile						
	Anschlussbild Form C, nach EN 175301-803	12 V DC		8030810	VACF-B-C1-5	
		24 V DC		8030811	VACF-B-C1-1	
		48 V DC		8030812	VACF-B-C1-7	
		24 V AC/50-60 Hz		8030813	VACF-B-C1-1A	
		48 V AC/50-60 Hz		8030814	VACF-B-C1-7A	
		11 0/120 V AC/50-60 Hz		8030815	VACF-B-C1-16B	
		23 0/240 V AC/50-60 Hz		8030817	VACF-B-C1-3W	
	Anschlussbild Form B, Industriestandard	12 V DC		8030801	VACF-B-B2-5	
		24 V DC		8030802	VACF-B-B2-1	
		48 V DC		8030803	VACF-B-B2-7	
		24 V AC/50-60 Hz		8030804	VACF-B-B2-1A	
		48 V AC/50-60 Hz		8030805	VACF-B-B2-7A	
		11 0/120 V AC/50-60 Hz		8030806	VACF-B-B2-16B	
		23 0/240 V AC/50-60 Hz		8030808	VACF-B-B2-3W	
	Anschlussbild Form A, nach EN 175301-803	12 V DC		8030821	VACF-A-A1-5	
		24 V DC		8030822	VACF-A-A1-1	
		48 V DC		8030823	VACF-A-A1-7	
		24 V AC/50-60 Hz		8030824	VACF-A-A1-1A	
48 V AC/50-60 Hz			8030825	VACF-A-A1-7A		
11 0/120 V AC/50-60 Hz			8030826	VACF-A-A1-16B		
23 0/240 V AC/50-60 Hz			8030828	VACF-A-A1-3W		
	Einzelstecker M8, 3-polig	24 V DC		8135909	VACS-C-R8-1RAL	
	Einzelstecker M8, 4-polig	24 V DC		8135910	VACS-C-R1-1RAL	
	Einzelstecker M12 A-co-diert, nach EN 61076-2-101	24 V DC		8194567	VACS-C-R3-1RAL	
	Einzelstecker M12 A-co-diert, Belegung nach DESI-NA	24 V DC		8135911	VACS-C-R4-1RAL	
Dichtung-Set für Magnetspule						
	Anschlussbild Form C um Schutzklasse IP67 zu gewährleisten			2643771	VAMC-B10-C-B-S8	
	Anschlussbild Form B um Schutzklasse IP67 zu gewährleisten			8034609	VAMC-B10-B-B-S8	
	Anschlussbild Form A um Schutzklasse IP67 zu gewährleisten			8034611	VAMC-B10-A-B-S8	
Abdeckkappe						
	für Handhilfsbetätigung tastend oder verdeckt			8028240	VAMC-B10-20-CH2	
Steckdose						
	Anschlussbild Form C, nach EN 175301-803					
	3-polig, Schraubklemme	Kabelverschraubung M12	0 ... 250 V AC/DC	IP65	539712	MSSD-EB-M12
		Kabelverschraubung Pg7			151687	MSSD-EB
	4-polig, Schneidklemme	Kabelverschraubung M14	0 ... 250 V AC/DC	IP67	192745	MSSD-EB-S-M14
	3-polig, Dose gewinkelt	Kabelverschraubung M12	0 ... 24 V DC	IP65	570367	MSSD-EB-M12-24VDC-SD-EX
	Anschlussbild Form B, Industriestandard					
	3-polig, Schraubklemme	Kabelverschraubung M16	0 ... 250 V AC/DC	IP65	539710	MSSD-F-M16
Kabelverschraubung Pg9				34431	MSSD-F	
3-polig, Schneidklemme	–	0 ... 250 V AC/DC	IP67	192746	MSSD-F-S-M16	

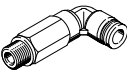
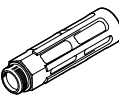

Zubehör

Bestellangaben		Beschreibung	Teile-Nr.		Typ	
Steckdose						
	Anschlussbild Form A, nach EN 175301-803					
	3-polig, Dose gewinkelt	Kabelverschraubung Pg9	0 ... 250 V AC/DC	IP65	34583	MSSD-C
	3-polig, Dose gewinkelt	Kabelverschraubung M16	0 ... 250 V AC/DC	IP65	539709	MSSD-C-M16
	4-polig, Dose gewinkelt	Kabelanschluss Schneidklemme	0 ... 250 V AC/DC	IP67	192748	MSSD-C-S-M16
Adapter						
	Dose Form C, nach EN 175301-803	Stecker M12x1, 2-polig, A-codiert	12 ... 24 V AC/DC	IP65	188024	MSSD-EB-M12-MONO
Steckdosenleitung						
	Anschlussbild Form C, nach EN 175301-803					
	Dose gewinkelt, 3-polig Kabel, offenes Ende, 3-adrig	24 V DC	LED	2,5 m	151688	KMEB-1-24-2.5-LED
				5 m	151689	KMEB-1-24-5-LED
				10 m	193457	KMEB-1-24-10-LED
		230 V AC	-	2,5 m	151690	KMEB-1-230AC-2.5
				5 m	151691	KMEB-1-230AC-5
	Anschlussbild Form B, Industriestandard					
	Dose gewinkelt, 3-polig Kabel, offenes Ende, 3-adrig	24 V DC	LED	2,5 m	30935	KMF-1-24DC-2.5-LED
				5 m	30937	KMF-1-24DC-5-LED
				10 m	193458	KMF-1-24-10-LED
		230 V AC	-	2,5 m	30936	KMF-1-230AC-2,5
				5 m	30938	KMF-1-230AC-5
	Anschlussbild Form A, nach EN 175301-803					
	Dose gewinkelt, 3-polig Kabel, offenes Ende, 3-adrig	24 V DC	LED	2,5 m	30931	KMC-1-24DC-2.5-LED
				5 m	30933	KMC-1-24DC-5-LED
10 m				193459	KMC-1-24-10-LED	
	230 V AC	-	2,5 m	30932	KMC-1-230AC-2,5	
			5 m	30934	KMC-1-230AC-5	
Leuchtdichtung						
	Anschlussbild Form C, nach DIN EN 175301-803	24 V DC		151717	MEB-LD-12-24DC	
		230 V AC		151718	MEB-LD-230AC	
	Anschlussbild Form B, Industriestandard	24 V DC		19143	MF-LD-12-24DC	
		230 V AC		19144	MF-LD-230AC	

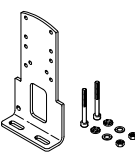
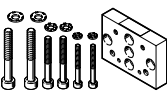

Zubehör

Bestellangaben		Beschreibung	Teile-Nr.	Typ	PE ¹⁾
Steckverschraubung mit Innensechskant					
	Anschlussgewinde 10-32 UNF für Schlauchaußen-ø	5/32 "	572312	QBM-10-32-UNF-5/32-I-U	10
	Anschlussgewinde 3/8 NPT für Schlauchaußen-ø	5/16 "	572323	QB-3/8-5/16-I-U	10
		3/8 "	572324	QB-3/8-3/8-I-U	10
		1/2 "	572325	QB-3/8-1/2-I-U	10
Gewinkelte Steckverschraubung mit Außensechskant					
	Anschlussgewinde 3/8 NPT für Schlauchaußen-ø	5/16 "	533299	QBL-3/8-5/16-U	5
		3/8 "	533300	QBL-3/8-3/8-U	5
		1/2 "	533301	QBL-3/8-1/2-U	5
Gewinkelte Steckverschraubung, lang, mit Außensechskant					
	Anschlussgewinde 3/8 NPT für Schlauchaußen-ø	5/16 "	564679	QBLL-3/8-5/16-U	5
		3/8 "	564680	QBLL-3/8-3/8-U	5
		1/2 "	564681	QBLL-3/8-1/2-U	5
Schalldämpfer					
	mit Anschlussgewinde NPT, Metallausführung	3/8 NPT	12740	U-3/8-B-NPT	1
	mit Anschlussgewinde NPT, Sinterausführung, lang	3/8 NPT	1206991	AMTE-M-LH-N38	10

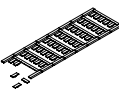
1) Packungseinheit in Stück

Bestellangaben		Beschreibung	Gewicht [g]	Teile-Nr.	Typ
Fußbefestigung					
	mit Schrauben-Set zur Befestigung des Ventils an der Fußbefestigung	239	8026337	VAME-B10-30-A	
Wandbefestigung					
	mit SchraubenSet zur Befestigung des Ventils an der Wandbefestigung	53	576413	VAME-B10-20-W	
Ersatzteil-Sortiment					
	Set, bestehend aus Dichtungen und Schrauben	22	8035637	VAME-B10-30-MK	
Bezeichnungsschild					
	Rahmen mit 40 Stück	-	565306	ASLR-C-E4	

Datenblatt

-  Durchfluss
bis 700 l/min (±20%)
-  Baubreite der Ventile
21 mm
-  Spannung
12, 24 V DC
24, 110, 120, 230, 240 V AC

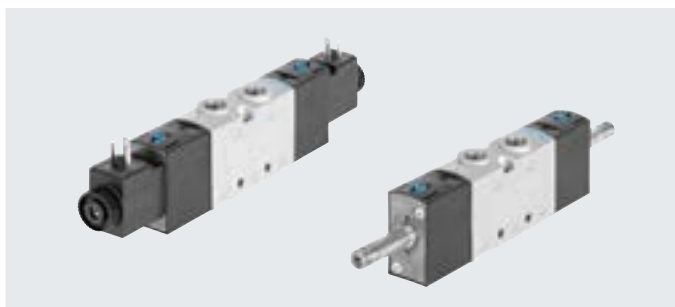

Allgemeine Technische Daten							
Ventilfunktion	3/2		5/2		5/3		
Bestellcode Ventile	M32C	M32U	M52	B52	P53C	P53U	P53E
Baubreite Ventile [mm]	21						
Konstruktiver Aufbau	Kolbenschieber						
Strömungsrichtung	reversibel mit externer Steuerluftversorgung						
Steuerluftversorgung	intern oder extern						
Steuerart	vorgesteuert						
Handhilfsbetätigung	tastend, rastend						
Überdeckung	positive Überdeckung						
Dichtprinzip	weich						
Befestigungsart	wahlweise mit Durchgangsbohrung oder auf Anschlussleiste						
Normalnenndurchfluss qnN [l/min]	700					600	
Durchgangsbohrungen (Nennweite) [mm]	5,7	5,7	5,7	5,7	5,0	4,8	4,5
b-Wert	0,35						
c-Wert [l/sbar]	2,9	2,9	2,9	2,9	2,9	2,5	2,5
Betätigungsart	elektrisch						
Einbaulage	beliebig						
Ablufffunktion	drosselbar						
Pneumatischer Anschluss	1, 2, 3	1/8 NPT	1/8 NPT	1/8 NPT	1/8 NPT	1/8 NPT	1/8 NPT
	4, 5	–	–	1/8 NPT	1/8 NPT	1/8 NPT	1/8 NPT
Anschluss Steuerabluft 8 2/84	10-32 UNF-2B						

ATEX	
Typ	VUVS-L...EX2
ATEX-Kategorie Gas	II 3G
Ex-Zündschutzart Gas	Ex ec IIC T4 Gc X
ATEX-Kategorie Staub	II 3D
Ex-Zündschutzart Staub	Ex tc IIIC T115°C Dc X
Ex-Umgebungstemperatur [°C]	10°C ≤ Ta ≤ +60°C
CE-Zeichen (siehe Konformitätserklärung) ¹⁾	nach EU-Ex-Schutz-Richtlinie (ATEX)
UKCA-Zeichen (siehe Konformitätserklärung) ¹⁾	nach UK-Vorschrift EX
Ex-Schutz Zulassung außerhalb EU	EPL Dc (GB)
	EPL Gc (GB)

1) Bitte entnehmen Sie den Nutzungsbereich der Konformitätserklärung: www.festo.com/catalogue/... → Support/Downloads.

Im Falle von Nutzungsbeschränkungen der Geräte in Wohn-, Geschäfts- und Gewerbebereichen, sowie Kleinbetrieben, können weitere Maßnahmen zur Reduzierung der Störaussendung erforderlich sein.

Datenblatt

Technische Daten 3/2-Wegeventile					
Bestellcode Ventile		M32C		M32U	
Ruhestellung		geschlossen		offen	
Speicherstabilität		monostabil		monostabil	
Rückstellart		pneumatische Feder	mechanische Feder	pneumatische Feder	mechanische Feder
Schaltzeiten in [ms]	ein	14	14	14	15
	aus	21	32	21	28
	um	–	–	–	–
Produktgewicht ohne Magnet- spule	[g]	138	136	138	136
Produktgewicht mit Magnet- spule	[g]	172	170	172	170

Technische Daten 5/2-Wegeventile					
Bestellcode Ventile		M52		B52	
Ruhestellung		–		–	
Speicherstabilität		monostabil		bistabil	
Rückstellart		pneumatische Feder	mechanische Feder	–	
Schaltzeiten in [ms]	ein	20	12	–	
	aus	29	44	–	
	um	–	–	10	
Produktgewicht ohne Magnet- spule	[g]	188	183	225	
Produktgewicht mit Magnet- spule	[g]	222	217	259	

Technische Daten 5/3-Wegeventile					
Bestellcode Ventile		P53C		P53U	P53E
Ruhestellung/Mittelstellung		geschlossen		belüftet	entlüftet
Speicherstabilität		monostabil			
Rückstellart		mechanische Feder			
Schaltzeiten in [ms]	ein	13	13	13	13
	aus	42	42	42	44
	um	24	21	21	24
Produktgewicht ohne Magnet- spule	[g]	229	229	229	
Produktgewicht mit Magnet- spule	[g]	263	263	263	

Sicherheitstechnische Kenngrößen		
Max. pos. Prüfimpuls 0 Signal	[is]	1900 (Ventile mit VACS-C-C1-1)
Max. neg. Prüfimpuls 1 Signal	[is]	2700 (Ventile mit VACS-C-C1-1)
Schockfestigkeit		Schockprüfung mit Schärfegrad 2 nach FN 942017-5 und EN 60068-2-27
Schwingfestigkeit		Transporteinsatzprüfung mit Schärfegrad 2 nach FN 942017-4 und EN 60068-2-6

Datenblatt

Betriebs- und Umweltbedingungen		M32	M52	B52	P53
Bestellcode Ventile					
Betriebsmedium		Druckluft nach ISO 8573-1:2010 [7:4:4]			
Steuermedium		Druckluft nach ISO 8573-1:2010 [7:4:4]			
Hinweis zum Betriebs-/Steuermedium		geölter Betrieb möglich (im weiteren Betrieb erforderlich)			
Betriebsdruck bei Steuerluftversorgung intern	[MPa]	0,25 ... 1		0,15 ... 1	0,25 ... 1
	[bar]	2,5 ... 10		1,5 ... 10	2,5 ... 10
Betriebsdruck bei Steuerluftversorgung extern	[MPa]	-0,09 ... +1			
	[bar]	-0,9 ... +10			
Steuerdruck	[MPa]	0,25 ... 1		0,15 ... 1	0,25 ... 1
	[bar]	2,5 ... 10		1,5 ... 10	2,5 ... 10
Umgebungstemperatur	[°C]	-10 ... +60			
Mediumstemperatur	[°C]	-10 ... +60			
Zulassung		c UL us - Recognized (OL)			
Korrosionsbeständigkeit KBK ¹⁾		2			

1) Weitere Informationen www.festo.com/x/topic/kbk

Elektrische Daten	
Elektrischer Anschluss	über Magnetspule
Betriebsspannung [V DC]	→ Internet: vacs
Zulässige Spannungsschwankungen [%]	
Leistung [W]	
Einschaltdauer ED [%]	
Schutzart nach EN 60529	

Werkstoffe	
Gehäuse	Aluminium-Druckguss (lackiert)
Dichtungen	HNBR, NBR
Kolbenschieber	Aluminium-Knetlegierung (P53-Typen: Hochlegierter Stahl, rostfrei)
Schrauben	Stahl, verzinkt
Werkstoff-Hinweis	RoHS konform

Datenblatt

Abmessungen

Download CAD-Daten → www.festo.com

3/2-Wegeventile, mit Magnetspule

3/2-Wegeventil, ohne Magnetspule

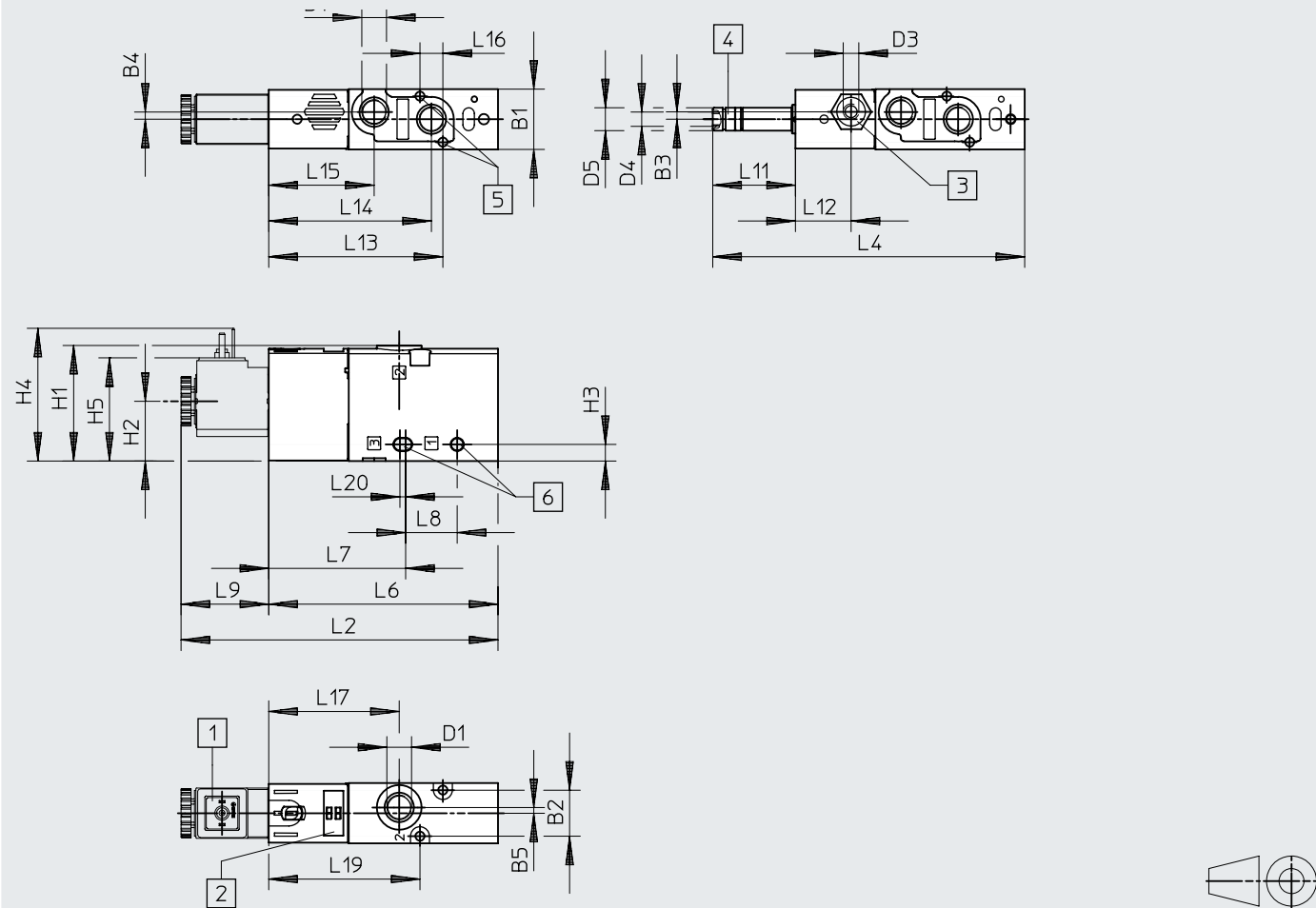

- [1] Magnetspule Schnittstelle Form C
- [2] Platz für Bezeichnungsschild
- [3] Anschluss 10/12 für Steuerluftversorgung
- [4] Anschluss 82 für Steuerabluft
- [5] für Schraube M3
- [6] für Schraube M4

Typ	B1	B2	B3	B4	B5	D1	D3	D4	D5 ø	H1	H2	H3	H4	H5
VUVS-L20-M32-...D-N18-...	21,1	16,1	-	2,5	2	1/8 NPT	-	10-32 UNF-2B	8	40,4	20,9	5,8	46,7	36,4
VUVS-L20-M32-...ZD-N18-...			2,6				10-32 UNF-2B							

Typ	L2	L4	L6	L7	L8	L9	L11	L12	L13	L14	L15	L16	L17	L19	L20
VUVS-L20-M32-...D-N18-...	110,7	109,1	80,1	47,9	18	30,6	29	-	60,9	56,9	36,9	8	45,6	52,9	2
VUVS-L20-M32-...ZD-N18-...								19,5							

Datenblatt

Abmessungen

Download CAD-Daten → www.festo.com

5/2-Wegeventile, mit Magnetspule

5/2-Wegeventile, ohne Magnetspule

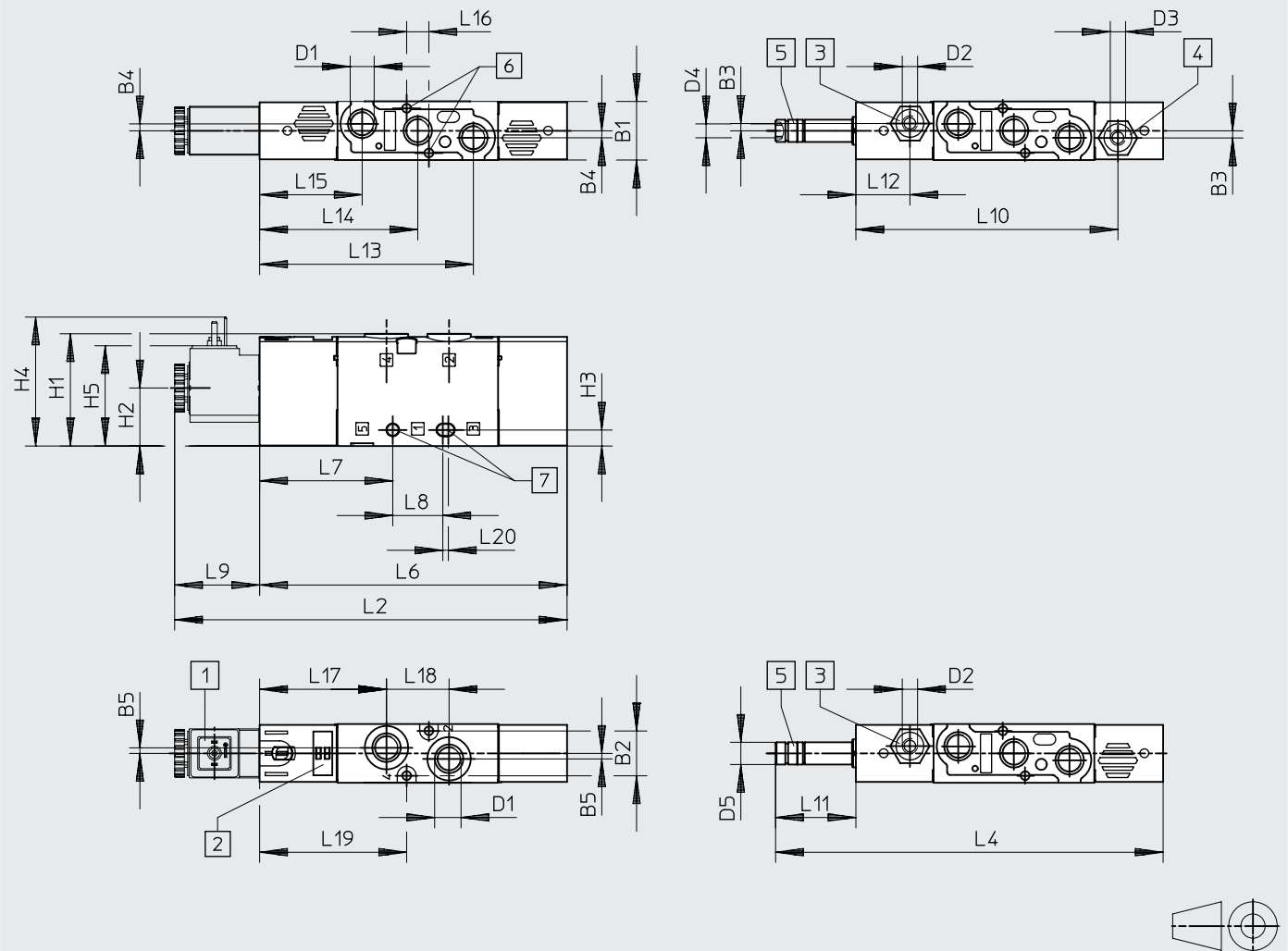

- [1] Magnetspule Schnittstelle Form C
- [2] Platz für Bezeichnungsschild
- [3] Anschluss 14 für Steuerluftversorgung
- [4] Anschluss 12 für Steuerluftversorgung
- [5] Anschluss 84 für Steuerabluft
- [6] für Schraube M3
- [7] für Schraube M4

Typ	B1	B2	B3	B4	B5	D1	D2	D3	D4
VUVS-L20-M52-...D-N18-...	21,1	16,1	–	2,5	2	1/8 NPT	–	–	10-32 UNF-2B
VUVS-L20-M52-...ZD-N18-...			2,6				10-32 UNF-2B	10-32 UNF-2B	

Typ	D5 ø	H1	H2	H3	H4	H5	L2	L4	L6	L7	L8	L9
VUVS-L20-M52-...D-N18-...	8	40,4	20,9	5,8	46,7	36,4	141,2	139,6	110,6	47,9	18	30,6
VUVS-L20-M52-...ZD-N18-...												

Typ	L10	L11	L12	L13	L14	L15	L16	L17	L18	L19	L20
VUVS-L20-M52-...D-N18-...	–	29	–	76,9	56,9	36,9	8	45,6	22,5	52,9	2
VUVS-L20-M52-...ZD-N18-...	94,3		19,5								

Datenblatt

Abmessungen

5/3-Wegeventile und 5/2-Wegeventile bistabil, mit Magnetspule

5/3-Wegeventile und 5/2-Wegeventile bistabil, ohne Magnetspule

Download CAD-Daten → www.festo.com

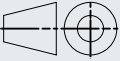
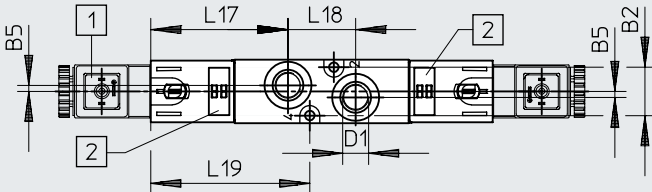
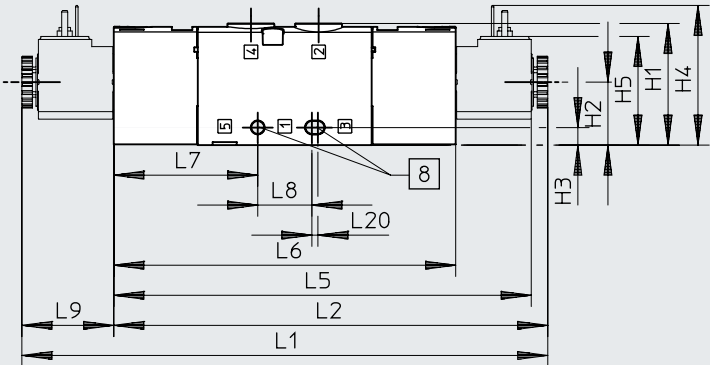
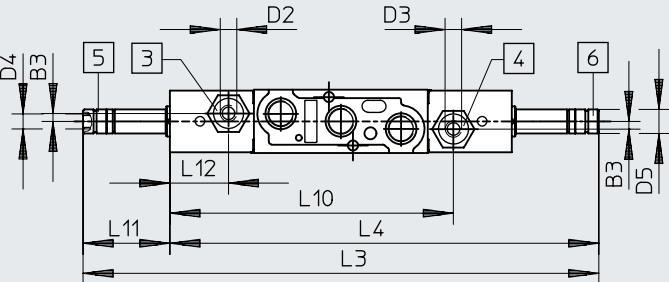
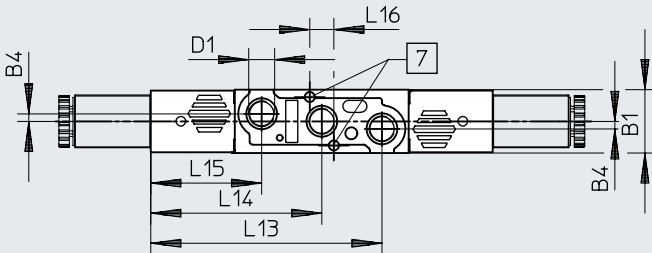

- [1] Magnetspule Schnittstelle Form C
- [2] Platz für Bezeichnungsschild
- [3] Anschluss 14 für Steuerluftversorgung
- [4] Anschluss 12 für Steuerluftversorgung
- [5] Anschluss 84 für Steuerabluft
- [6] Anschluss 82 für Steuerabluft
- [7] für Schraube M3
- [7] für Schraube M4

Typ	B1	B2	B3	B4	B5	D1	D2	D3	D4	D5	H1	H2
VUVS-L20-P53-...D-N18-...	21,1	16,1	-	2,5	2	1/8 NPT	-	-	10-32 UNF-2B	8	40,4	20,9
VUVS-L20-P53-...ZD-N18-...			2,6				10-32 UNF-2B	10-32 UNF-2B				
VUVS-L20-B52-D-N18-...			-				-	-				
VUVS-L20-B52-ZD-N18-...			2,6				10-32 UNF-2B	10-32 UNF-2B				

Typ	H3	H4	H5	L1	L2	L3	L4	L5	L6	L7	L8	L9	L10	L11
VUVS-L20-P53-...D-N18-...	5,8	46,7	36,4	174,9	144,3	171,7	142,7	139,1	113,7	47,9	18	30,6	-	29
VUVS-L20-P53-...ZD-N18-...													94,3	
VUVS-L20-B52-D-N18-...													-	
VUVS-L20-B52-ZD-N18-...													94,3	

Typ	L12	L13	L14	L15	L16	L17	L18	L19	L20
VUVS-L20-P53-...D-N18-...	-	76,9	56,9	36,9	8	45,6	22,5	52,9	2
VUVS-L20-P53-...ZD-N18-...	19,5								
VUVS-L20-B52-D-N18-...	-								
VUVS-L20-B52-ZD-N18-...	19,5								

Datenblatt

Abmessungen

Fußbefestigung

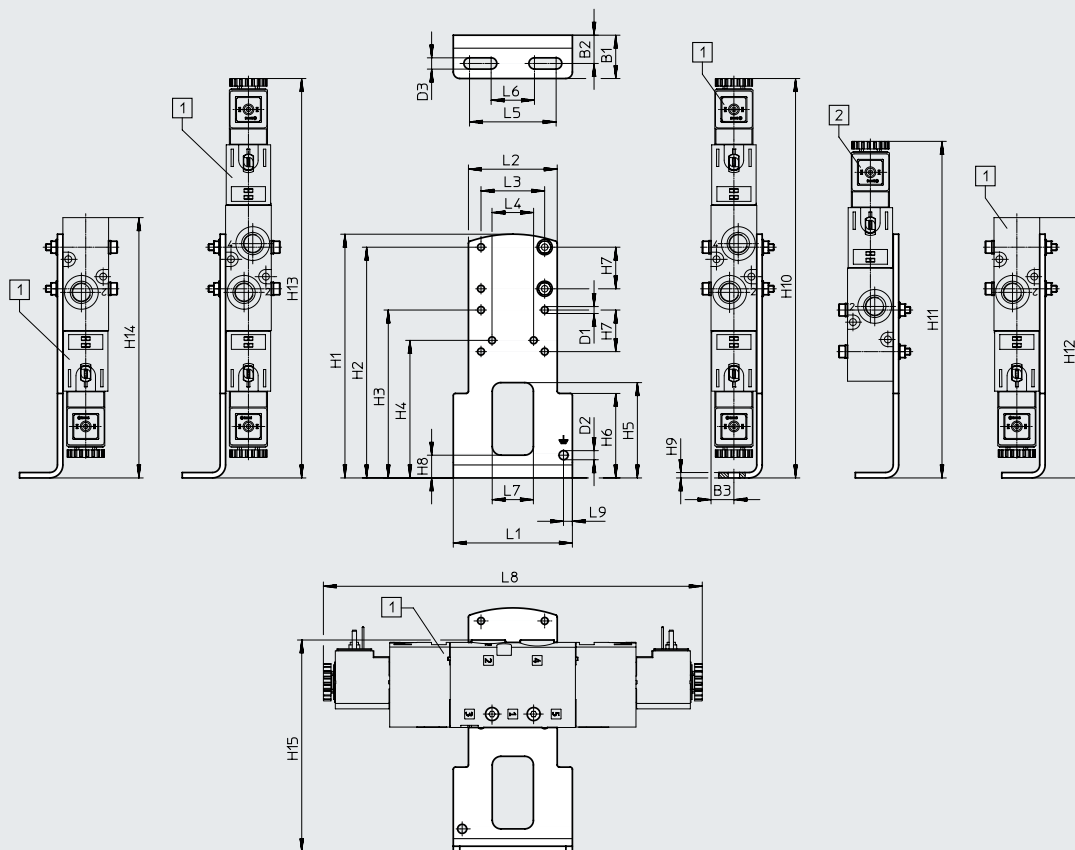

[1] VUVS-L20-B52,
VUVS-L20-P53,
VUVS-L20-M52,
VUVS-L20-M32

[2] VUVS-L20-M52,
VUVS-L20-M32

Typ		B1	B2	B3	D1 ∅	D2 ∅	D3	H1	H2	H3	H4
VAME-B10-20-A	VUVS-L20-B52/P53	20	13,1	10,6	3,2	4,2	5,2	112,5	106,5	77,5	63,5
	VUVS-L20-M52										
	VUVS-L20-M32										

Typ		H5	H6	H7	H8	H9	H10	H11	H12	H13	H14
VAME-B10-20-A	VUVS-L20-B52/P53	44	39	19,2	10,5	2,5	184,4	–	184,4	184,4	184,4
	VUVS-L20-M52							155,4	150,6	150,6	
	VUVS-L20-M32								120,2	120,2	

Typ		H15	L1	L2	L3	L4	L5	L6	L7	L8	L9
VAME-B10-20-A	VUVS-L20-B52/P53	97,7	55	41	29,4	19,2	40	20	19	174,9	4,1
	VUVS-L20-M52									141,2	
	VUVS-L20-M32									110,7	

Datenblatt

Abmessungen

Wandbefestigung

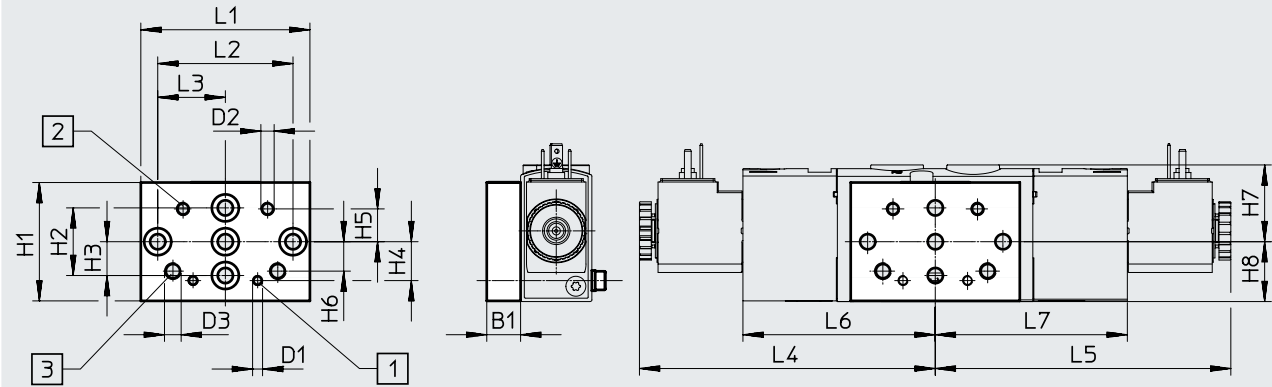

[1] Befestigungsbohrung für Baugröße 20

[2] Befestigungsbohrung für Baugröße 25

[3] Befestigungsbohrung für Baugröße 30







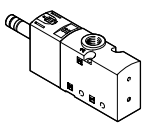
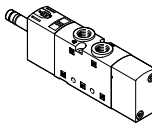
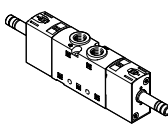
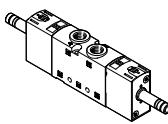

Typ		B1	D1	D2	D3	H1	H2	H3	H4	H5	H6
VAME-B10-20-W	VUVS-L20-B52/P53	10	M3	M4	M5	35	20	10	11,5	9,7	8,7
	VUVS-L20-M52										
	VUVS-L20-M32										

Typ		H7	H8	L1	L2	L3	L4	L5	L6	L7	
VAME-B10-20-W	VUVS-L20-B52/P53	22,7	17,7	50	40	20	87,5	87,4	56,9	56,9	
	VUVS-L20-M52									53,7	-
	VUVS-L20-M32									23,3	-



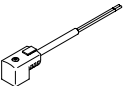

Zubehör

Bestellangaben		Code	Ventilfunktion	Teile-Nr	Typ
3/2-Wegeventil ohne Magnetspule					
	monostabil, geschlossen				
	M32C-A	Rückstellung über pneumatische Feder, Steuerluftversorgung intern, Strömungsrichtung nicht reversibel	575694	VUVS-L20-M32C-AD-N18-F7	
	M32C-AZ	Rückstellung über pneumatische Feder, Steuerluftversorgung extern, Strömungsrichtung reversibel	8065570	VUVS-L20-M32C-AZD-N18-F7	
	M32C-M	Rückstellung über mechanische Feder, Steuerluftversorgung intern, Strömungsrichtung nicht reversibel	575695	VUVS-L20-M32C-MD-N18-F7	
	M32C-MZ	Rückstellung über mechanische Feder, Steuerluftversorgung extern, Strömungsrichtung reversibel	8065571	VUVS-L20-M32C-MZD-N18-F7	
	monostabil, offen				
M32U-A	Rückstellung über pneumatische Feder, Steuerluftversorgung intern, Strömungsrichtung nicht reversibel	575698	VUVS-L20-M32U-AD-N18-F7		
M32U-M	Rückstellung über mechanische Feder, Steuerluftversorgung intern, Strömungsrichtung nicht reversibel	575699	VUVS-L20-M32U-MD-N18-F7		
5/2-Wegeventil ohne Magnetspule					
	monostabil				
	M52-A	Rückstellung über pneumatische Feder, Steuerluftversorgung intern, Strömungsrichtung nicht reversibel	575702	VUVS-L20-M52-AD-N18-F7	
	M52-AZ	Rückstellung über pneumatische Feder, Steuerluftversorgung extern, Strömungsrichtung reversibel	8065574	VUVS-L20-M52-AZD-N18-F7	
	M52-M	Rückstellung über mechanische Feder, Steuerluftversorgung intern, Strömungsrichtung nicht reversibel	575704	VUVS-L20-M52-MD-N18-F7	
M52-MZ	Rückstellung über mechanische Feder, Steuerluftversorgung extern, Strömungsrichtung reversibel	8065575	VUVS-L20-M52-MZD-N18-F7		
	bistabil				
	B52	Steuerluftversorgung intern, Strömungsrichtung nicht reversibel	575706	VUVS-L20-B52-D-N18-F7	
B52-Z	Steuerluftversorgung extern, Strömungsrichtung reversibel	8065576	VUVS-L20-B52-ZD-N18-F7		
5/3-Wegeventil ohne Magnetspule					
	geschlossen				
	P53C-M	Rückstellung über mechanische Feder, Steuerluftversorgung intern, Strömungsrichtung nicht reversibel	575708	VUVS-L20-P53C-MD-N18-F7	
	P53C-MZ	Rückstellung über mechanische Feder, Steuerluftversorgung extern, Strömungsrichtung reversibel	8065577	VUVS-L20-P53C-MZD-N18-F7	
	entlüftet				
	P53E	Rückstellung über mechanische Feder, Steuerluftversorgung intern, Strömungsrichtung nicht reversibel	575712	VUVS-L20-P53E-MD-N18-F7	
belüftet					
P53U	Rückstellung über mechanische Feder, Steuerluftversorgung intern, Strömungsrichtung nicht reversibel	575710	VUVS-L20-P53U-MD-N18-F7		



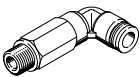

Zubehör

Bestellangaben		Beschreibung		Teile-Nr.	Typ	
Magnetspulen für Ventile						
	Anschlussbild Form C, nach DIN EN 175301-803	12 V DC		8025331	VACS-C-C1-5	
		24 V DC		8025330	VACS-C-C1-1	
		48 V DC		8025336	VACS-C-C1-7	
		24 V AC/50-60 Hz		8025335	VACS-C-C1-1A	
		48 V AC/50-60 Hz		8025337	VACS-C-C1-7A	
		110/120 V AC/50-60 Hz		8025334	VACS-C-C1-16B	
		230/240 V AC/50-60 Hz		8025338	VACS-C-C1-3W	
	Einzelstecker M8, 3-polig	24 V DC		8135909	VACS-C-R8-1RAL	
	Einzelstecker M8, 4-polig	24 V DC		8135910	VACS-C-R1-1RAL	
	Einzelstecker M12 A-codiert, nach EN 61076-2-101	24 V DC		8194567	VACS-C-R3-1RAL	
	Einzelstecker M12 A-codiert, Belegung nach DE-SINA	24 V DC		8135911	VACS-C-R4-1RAL	
Dichtung-Set						
	für Ventile um Schutzklasse IP67 zu gewährleisten			2643771	VAMC-B10-C-B-S8	
Abdeckkappe						
	für Handhilfsbetätigung tastend oder verdeckt			8028240	VAMC-B10-20-CH2	
Steckdose						
	Anschlussbild Form C, nach EN 175301-803					
	3-polig, Schraubklemme	Kabelverschraubung M12	0 ... 250 V AC/DC	IP65	539712	MSSD-EB-M12
		Kabelverschraubung Pg7			151687	MSSD-EB
	4-polig, Schneidklemme	Kabelverschraubung M14	0 ... 250 V AC/DC	IP67	192745	MSSD-EB-S-M14
3-polig, Dose gewinkelt	Kabelverschraubung M12	0 ... 24 V DC	IP65	570367	MSSD-EB-M12-24VDC-SD-EX	
Adapter						
	Dose Form C, nach EN 175301-803	Stecker M12x1, 2-polig, A-codiert	12 ... 24 V AC/DC	IP65	188024	MSSD-EB-M12-MONO
Steckdosenleitung						
	Anschlussbild Form C, nach EN 175301-803					
	Dose gewinkelt, 3-polig Kabel, offenes Ende, 3-adrig	24 V DC	LED	2,5 m	151688	KMEB-1-24-2.5-LED
				5 m	151689	KMEB-1-24-5-LED
				10 m	193457	KMEB-1-24-10-LED
	230 V AC	-	2,5 m	151690	KMEB-1-230AC-2.5	
5 m			151691	KMEB-1-230AC-5		
Leuchtdichtung						
	Anschlussbild Form C, nach EN 175301-803		24 V DC	151717	MEB-LD-12-24DC	
			230 V AC	151718	MEB-LD-230AC	

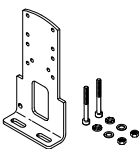
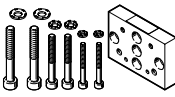

Zubehör

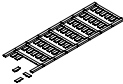
Bestellangaben		Beschreibung	Teile-Nr.	Typ	PE ¹⁾
Steckverschraubung mit Innensechskant					
	Anschlussgewinde 10-32 UNF für Schlauchaußen-Ø	5/32 "	572312	QBM-10-32-UNF-5/32-I-U	10
	Anschlussgewinde 1/8 NPT für Schlauchaußen-Ø	5/32 "	572317	QB-1/8-5/32-I-U	10
		1/4 "	572318	QB-1/8-1/4-I-U	10
		5/16 "	572319	QB-1/8-5/16-I-U	10
Gewinkelte Steckverschraubung mit Außensechskant					
	Anschlussgewinde 1/8 NPT für Schlauchaußen-Ø	5/32 "	533290	QBL-1/8-5/32-U	10
		1/4 "	533292	QBL-1/8-1/4-U	10
		5/16 "	533293	QBL-1/8-5/16-U	10
Gewinkelte Steckverschraubung, lang, mit Außensechskant					
	Anschlussgewinde 1/8 NPT für Schlauchaußen-Ø	5/32 "	564668	QBLL-1/8-5/32-U	10
		1/4 "	564670	QBLL-1/8-1/4-U	10
		5/16 "	564671	QBLL-1/8-5/16-U	10
Schalldämpfer					
	mit Anschlussgewinde NPT Metallausführung	1/8 NPT	12638	U-1/8-B-NPT	1
	mit Anschlussgewinde NPT, Sinterausführung, lang	1/8 NPT	1206989	AMTE-M-LH-N18	20

1) Packungseinheit in Stück

Bestellangaben		Beschreibung	Gewicht [g]	Teile-Nr.	Typ
Fußbefestigung					
	mit Schrauben-Set zur Befestigung des Ventils an der Fußbefestigung		97	576412	VAME-B10-20-A
Wandbefestigung					
	mit SchraubenSet zur Befestigung des Ventils an der Wandbefestigung (für Baugröße 20, 25, 30)		53	576413	VAME-B10-20-W
Ersatzteil-Sortiment					
	Set, bestehend aus Dichtungen und Schrauben		10	8026203	VAME-B10-20-MK
Bezeichnungsschild					
	Rahmen mit 40 Stück		-	565306	ASLR-C-E4
Befestigungsbausatz					
	mit Haltewinkel für die seitliche Ventilmontage	für Normzylinder DSBC-32...40	76	2568514	DAVM-MW-V1-32-V

Datenblatt

-  Durchfluss
bis 1300 l/min ($\pm 20\%$)
-  Baubreite der Ventile
26,5 mm
-  Spannung
12, 24 V DC
24, 110, 120, 230, 240 V AC

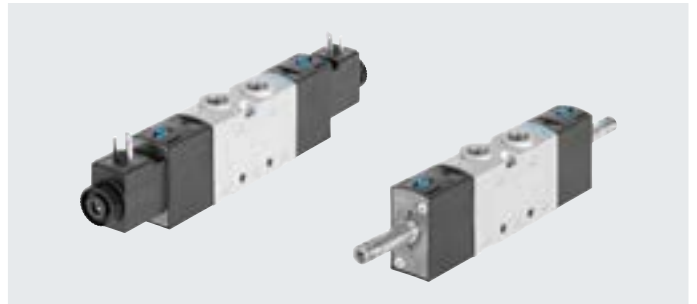

Allgemeine Technische Daten							
Ventilfunktion	3/2			5/2		5/3	
Bestellcode Ventile	M32C	M32U	M52	B52	P53C	P53U	P53E
Baubreite Ventile [mm]	26,5						
Konstruktiver Aufbau	Kolbenschieber						
Strömungsrichtung	reversibel mit externer Steuerluftversorgung						
Steuerluftversorgung	intern oder extern						
Steuerart	vorgesteuert						
Handhilfsbetätigung	tastend, rastend						
Überdeckung	positive Überdeckung						
Dichtprinzip	weich						
Befestigungsart	wahlweise mit Durchgangsbohrung oder auf Anschlussleiste						
Normalnenndurchfluss qnN [l/min]	1000		1300	1300	1200	1000	
Durchgangsbohrungen (Nennweite) [mm]	6,3	6,3	6,9	6,9	6,5	6,3	6,3
b-Wert	0,3	0,3	0,4	0,4	0,4	0,4	0,4
c-Wert [l/sbar]	4,7, 4,8 ¹⁾	4,2, 4,3 ²⁾	5,3	5,6	5,2	4,3	4,3
Betätigungsart	elektrisch						
Einbaulage	beliebig						
Ablufffunktion	drosselbar						
Anschluss Atmungsöffnung	nicht gefasst						
Pneumatischer Anschluss 1, 2, 3	1/4 NPT	1/4 NPT	1/4 NPT	1/4 NPT	1/4 NPT	1/4 NPT	1/4 NPT
Pneumatischer Anschluss 4, 5	-	-	1/4 NPT	1/4 NPT	1/4 NPT	1/4 NPT	1/4 NPT
Anschluss Steuerabluft 8 2/84	10-32 UNF-2B						

1) Rückstellung mit mechanischer Feder

ATEX	
Typ	VUVS-L...-EX2
ATEX-Kategorie Gas	II 3G
Ex-Zündschutzart Gas	Ex ec IIC T4 Gc X
ATEX-Kategorie Staub	II 3D
Ex-Zündschutzart Staub	Ex tc IIIC T115°C Dc X
Ex-Umgebungstemperatur [°C]	-10°C ≤ Ta ≤ +60°C
CE-Zeichen (siehe Konformitätserklärung) ¹⁾	nach EU-Ex-Schutz-Richtlinie (ATEX)
UKCA-Zeichen (siehe Konformitätserklärung) ¹⁾	nach UK-Vorschrift EX
Ex-Schutz Zulassung außerhalb EU	EPL Dc (GB)
	EPL Gc (GB)

1) Bitte entnehmen Sie den Nutzungsbereich der Konformitätserklärung: www.festo.com/catalogue/... → Support/Downloads.

Im Falle von Nutzungsbeschränkungen der Geräte in Wohn-, Geschäfts- und Gewerbebereichen, sowie Kleinbetrieben, können weitere Maßnahmen zur Reduzierung der Störaussendung erforderlich sein.

Datenblatt

Technische Daten 3/2-Wegeventile					
Bestellcode Ventile		M32C		M32U	
Ruhestellung		geschlossen		offen	
Speicherstabilität		monostabil		monostabil	
Rückstellart		pneumatische Feder	mechanische Feder	pneumatische Feder	mechanische Feder
Schaltzeiten in [ms]	ein	13	11	12	11
	aus	26	40	26	39
	um	–	–	–	–
Produktgewicht ohne Magnet- spule	[g]	244	244	244	244
Produktgewicht mit Magnet- spule	[g]	297	297	297	297

Technische Daten 5/2-Wegeventile					
Bestellcode Ventile		M52		B52	
Ruhestellung		–		–	
Speicherstabilität		monostabil		bistabil	
Rückstellart		pneumatische Feder	mechanische Feder	–	
Schaltzeiten in [ms]	ein	19	12	–	
	aus	35	47	–	
	um	–	–	11	
Produktgewicht ohne Magnet- spule	[g]	311	311	322	
Produktgewicht mit Magnet- spule	[g]	363	363	428	

Technische Daten 5/3-Wegeventile					
Bestellcode Ventile		P53C		P53U	P53E
Ruhestellung/Mittelstellung		geschlossen		belüftet	entlüftet
Speicherstabilität		monostabil			
Rückstellart		mechanische Feder			
Schaltzeiten in [ms]	ein	13	14	14	
	aus	42	48	48	
	um	26	25	25	
Produktgewicht ohne Magnet- spule	[g]	324	324	324	
Produktgewicht mit Magnet- spule	[g]	430	430	430	

Sicherheitstechnische Kenngrößen		
Max. pos. Prüfpuls 0 Signal	[is]	2000 (Ventile mit VACF-B-...-1)
Max. neg. Prüfpuls 1 Signal	[is]	3600 (Ventile mit VACF-B-...-1)
Schockfestigkeit		Schockprüfung mit Schärfegrad 2 nach FN 942017-5 und EN 60068-2-27
Schwingfestigkeit		Transporteinsatzprüfung mit Schärfegrad 2 nach FN 942017-4 und EN 60068-2-6

Datenblatt

Betriebs- und Umweltbedingungen		M32	M52	B52	P53
Bestellcode Ventile					
Betriebsmedium		Druckluft nach ISO 8573-1:2010 [7:4:4]			
Steuermedium		Druckluft nach ISO 8573-1:2010 [7:4:4]			
Hinweis zum Betriebs-/Steuermedium		geölter Betrieb möglich (im weiteren Betrieb erforderlich)			
Betriebsdruck bei Steuerluftversorgung intern	[MPa]	0,25 ... 1		0,15 ... 1	0,25 ... 1
	[bar]	2,5 ... 10		1,5 ... 10	2,5 ... 10
Betriebsdruck bei Steuerluftversorgung extern	[MPa]	-0,09 ... +1			
	[bar]	-0,9 ... +10			
Steuerdruck	[MPa]	0,25 ... 1		0,15 ... 1	0,25 ... 1
	[bar]	2,5 ... 10		1,5 ... 10	2,5 ... 10
Umgebungstemperatur	[°C]	-10 ... +60			
Mediumtemperatur	[°C]	-10 ... +60			
Zulassung		c UL us - Recognized (OL)			
Maritime Klassifizierung ¹⁾		siehe Zertifikat (nur für VUVS-...-F8 und VUVS-...-F8-...-B2)			
Korrosionsbeständigkeit KBK ²⁾		2			

1) Weitere Informationen www.festo.com/catalogue/... → Support/Downloads.

2) Weitere Informationen www.festo.com/x/topic/kbk

Elektrische Daten	
Elektrischer Anschluss	über Magnetspule
Betriebsspannung [V DC]	→ Internet: vacf
Zulässige Spannungsschwankungen [%]	
Leistung [W]	
Einschaltdauer ED [%]	
Schutzart nach EN 60529	

Werkstoffe	
Gehäuse	Aluminium-Druckguss
Dichtungen	HNBR, NBR
Kolbenschieber	Aluminium-Knetlegierung
Schrauben	Stahl, verzinkt
Werkstoff-Hinweis	RoHS konform

Datenblatt

Abmessungen

Download CAD-Daten → www.festo.com

3/2-Wegeventile, mit Magnetspule

3/2-Wegeventile, ohne Magnetspule

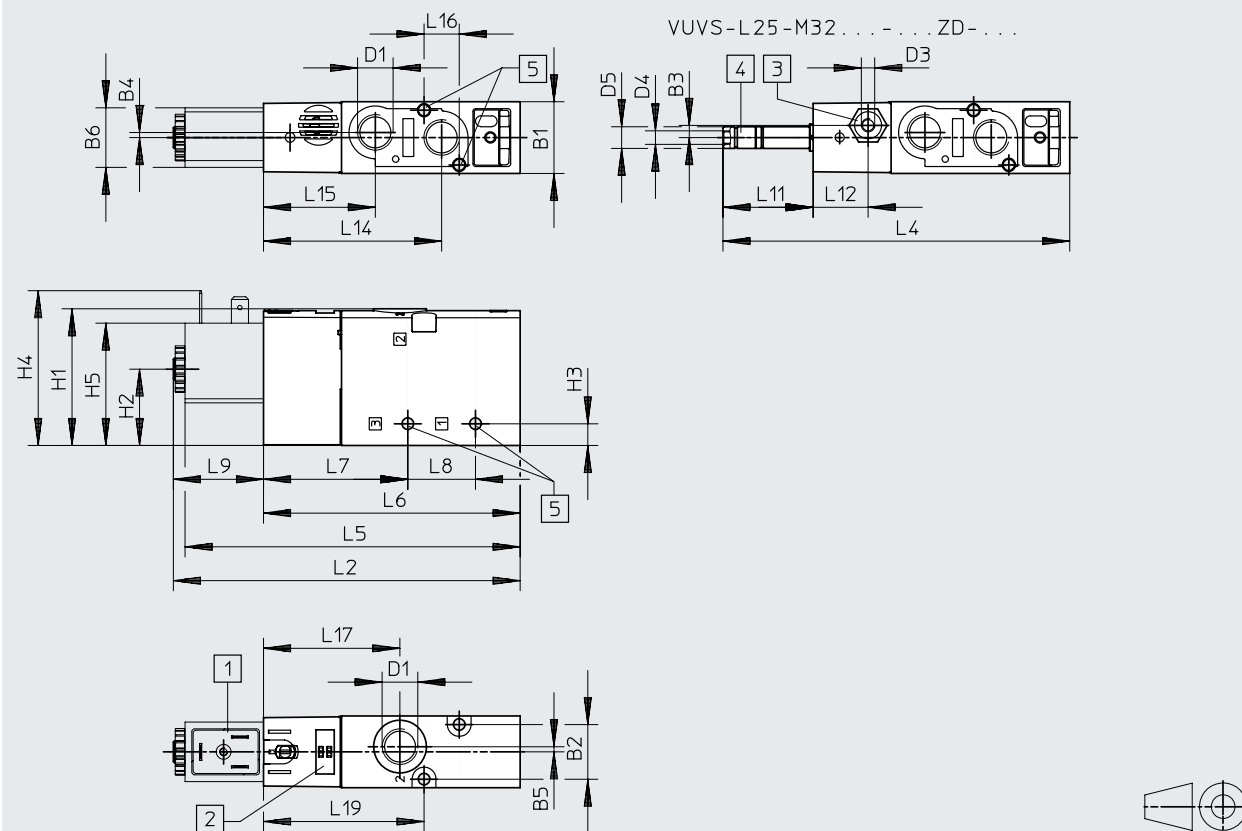

- [1] Magnetspule Schnittstelle Form B/Form C
- [2] Platz für Bezeichnungsschild
- [4] Anschluss 1 0/12 für Steuerluftversorgung
- [6] Anschluss 82 für Steuerabluft
- [7] für Schraube M4

Typ	B1	B2	B3	B4	B5	B6	D1	D3	D4	D5 ø	H1	H2	H3	H4	H5
VUVS-L25-M32-...D-N14-...	26,5	20,2	–	1,9	1,9	22	1/4 NPT	–	10-32 UNF-2B	8	50,5	28,2	8	57,2	45,2
VUVS-L25-M32-...ZD-N14-...			4,5					10-32 UNF-2B							

Typ	L2	L4	L5	L6	L7	L8	L9	L11	L12	L14	L15	L16	L17	L19
VUVS-L25-M32-...D-N14-...	129,2	128,1	123,8	94,8	53,3	25	34,4	33,3	–	65,8	41,3	13	50,4	59,3
VUVS-L25-M32-...ZD-N14-...									20,3					

Datenblatt

Abmessungen

5/2-Wegeventile, mit Magnetspule

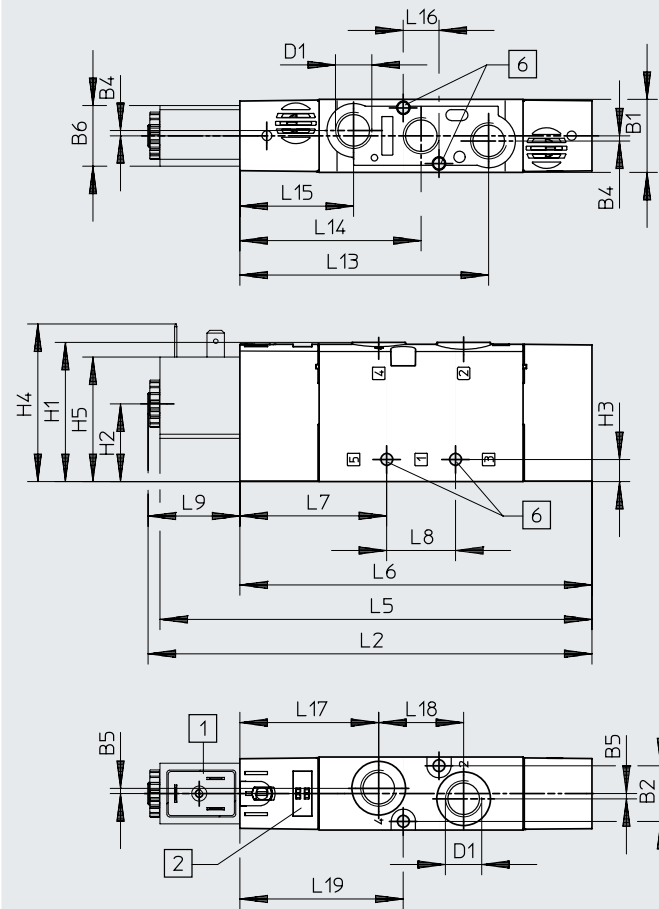

- [1] Magnetspule Schnittstelle Form B/Form C
- [2] Platz für Bezeichnungsschild

- [3] Anschluss 14 für Steuerluftversorgung
- [4] Anschluss 12 für Steuerluftversorgung

5/2-Wegeventile, ohne Magnetspule

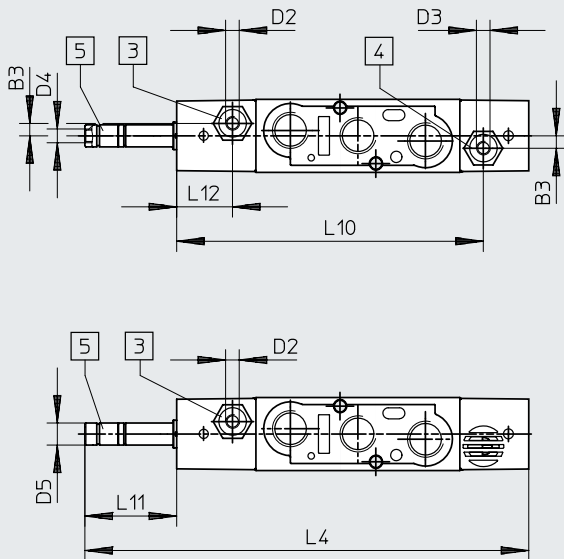

- [5] Anschluss 84 für Steuerabluft

- [7] für Schraube M4

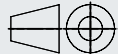

Typ	B1	B2	B3	B4	B5	B6	D1	D2	D3	D4
VUVS-L25-M52-...D-N14-...	26,5	20,2	-	1,9	1,9	22	1/4 NPT	-	-	10-32 UNF-2B
VUVS-L25-M52-...ZD-N14-...			4,5					10-32 UNF-2B	10-32 UNF-2B	

Typ	D5 ø	H1	H2	H3	H4	H5	L2	L4	L5	L6	L7	L8	L9
VUVS-L25-M52-...D-N14-...	8	50,5	28,2	8	57,2	45,2	162,2	161,1	156,8	127,8	53,3	25	34,4
VUVS-L25-M52-...ZD-N14-...													

Typ	L10	L11	L12	L13	L14	L15	L16	L17	L18	L19
VUVS-L25-M52-...D-N14-...	-	33,3	-	90,3	65,8	41,3	13	50,4	30,8	59,3
VUVS-L25-M52-...ZD-N14-...	111,3		20,3							

Datenblatt

Abmessungen

Download CAD-Daten → www.festo.com

5/3-Wegeventile und 5/2-Wegeventile bistabil, mit Magnetspule

5/3-Wegeventile und 5/2-Wegeventile bistabil, ohne Magnetspule

VUVS-L25-P53...Z...-...

VUVS-L25-B52-Z...-...

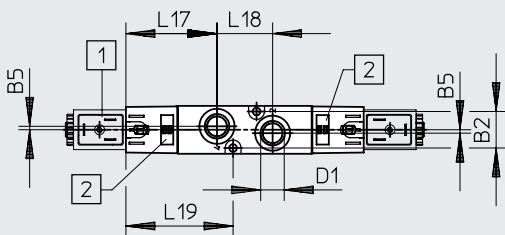
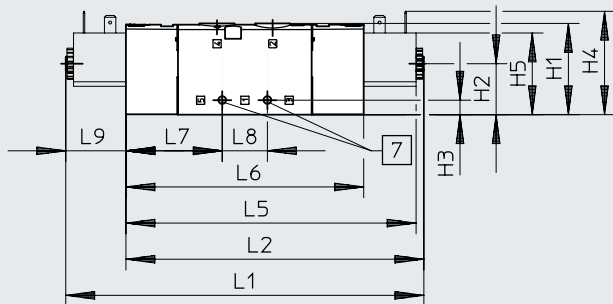
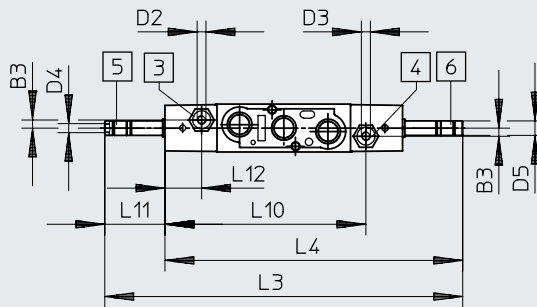
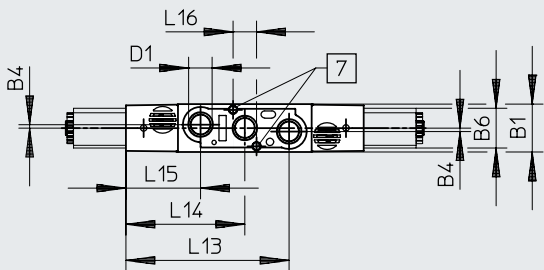

- [1] Magnetspule Schnittstelle Form B/Form C
- [2] Platz für Bezeichnungsschild
- [3] Anschluss 14 für Steuerluftversorgung
- [4] Anschluss 12 für Steuerluftversorgung
- [5] Anschluss 84 für Steuerabluft
- [6] Anschluss 82 für Steuerabluft
- [7] für Schraube M4

Typ	B1	B2	B3	B4	B5	B6	D1	D2	D3	D4
VUVS-L25-P53...D-N14-...	26,5	20,2	-	1,9	1,9	22	1/4 NPT	-	-	10-32 UNF-2B
VUVS-L25-P53...ZD-N14-...			4,5					10-32 UNF-2B	10-32 UNF-2B	
VUVS-L25-B52-D-N14-...			-					-	-	
VUVS-L25-B52-ZD-N14-...			4,5					10-32 UNF-2B	10-32 UNF-2B	

Typ	D5 ø	H1	H2	H3	H4	H5	L1	L2	L3	L4	L5	L6	L7	L8
VUVS-L25-P53...D-N14-...	8	50,5	28,2	8	57,2	45,2	200,3	166	198,2	164,9	160,6	131,6	53,3	25
VUVS-L25-P53...ZD-N14-...														
VUVS-L25-B52-D-N14-...														
VUVS-L25-B52-ZD-N14-...														

Typ	L9	L10	L11	L12	L13	L14	L15	L16	L17	L18	L19
VUVS-L25-P53...D-N14-...	34,4	-	33,3	-	90,3	65,8	41,3	13	50,4	30,8	59,3
VUVS-L25-P53...ZD-N14-...		111,3		20,3							
VUVS-L25-B52-D-N14-...		-		-							
VUVS-L25-B52-ZD-N14-...		111,3		20,3							

Datenblatt

Abmessungen
Fußbefestigung

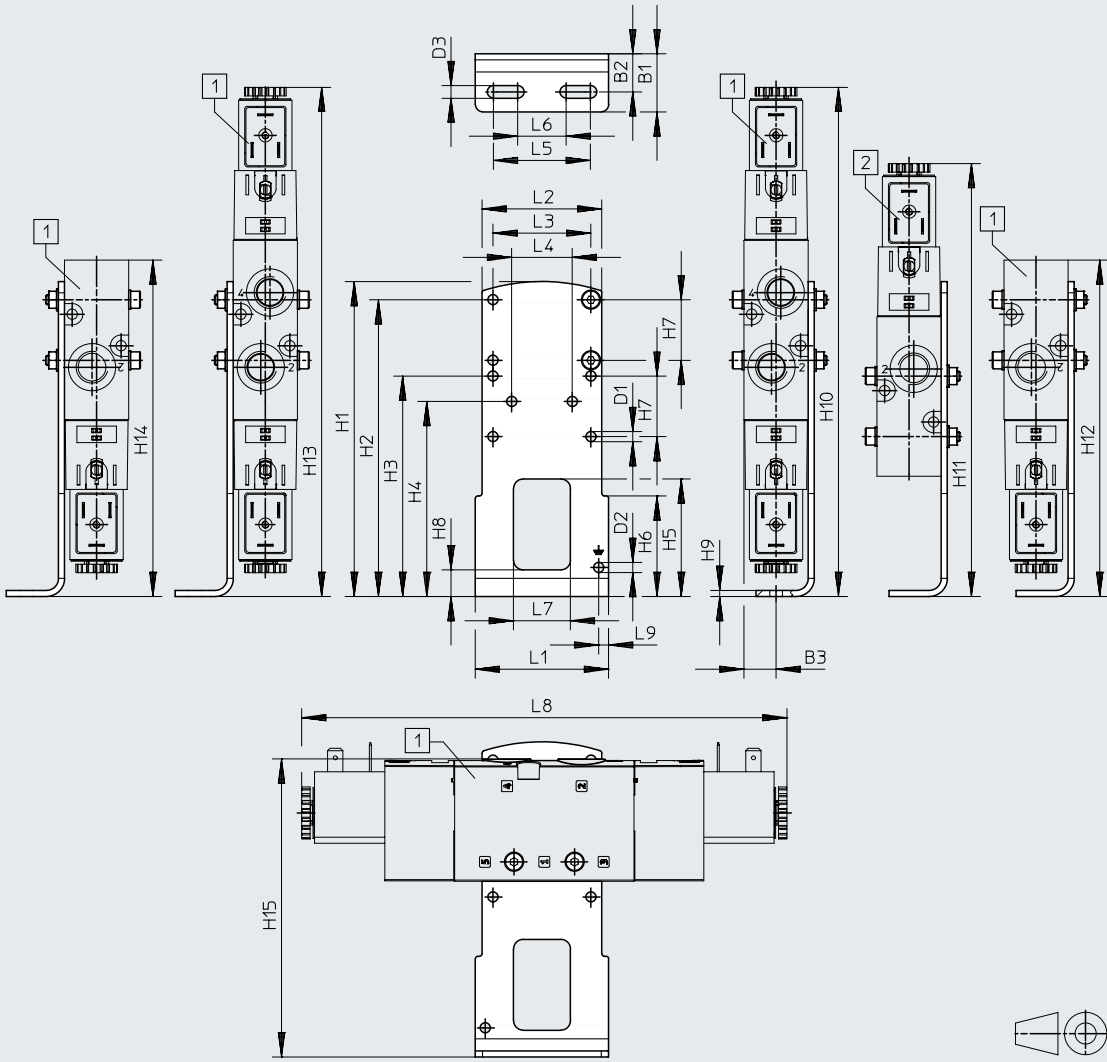

[1] VUVS-L25-B52,
VUVS-L25-P53,
VUVS-L25-M52,
VUVS-L25-M32

[2] VUVS-L25-M52,
VUVS-L25-M32

Typ		B1	B2	B3	D1 ∅	D2 ∅	D3	H1	H2	H3	H4
VAME-B10-25-A	VUVS-L25-B52/P53	24	15,8	13,3	4,2	4,2	5,2	130	122,5	91	80,5
	VUVS-L25-M52										
	VUVS-L25-M32										

Typ		H5	H6	H7	H8	H9	H10	H11	H12	H13	H14	
VAME-B10-25-A	VUVS-L25-B52/P53	48,5	41,5	25	11	2,5	210,2	–	210,2	210,2	210,2	
	VUVS-L25-M52							178,7				172
	VUVS-L25-M32											138,9

Typ		H15	L1	L2	L3	L4	L5	L6	L7	L8	L9
VAME-B10-25-A	VUVS-L25-B52/P53	123	55	49,4	40,4	25	40	20	23,5	200,3	4,1
	VUVS-L25-M52									162,2	
	VUVS-L25-M32									129	

Datenblatt

Abmessungen

Wandbefestigung

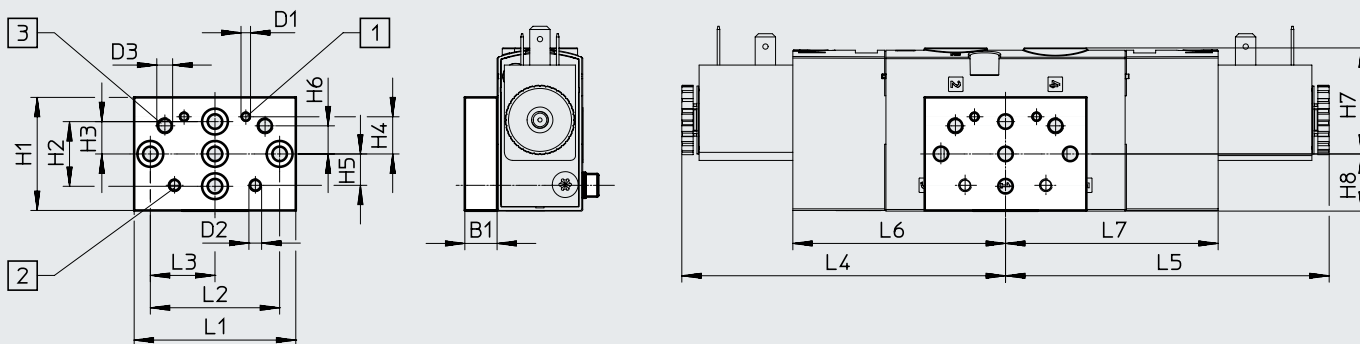

[1] Befestigungsbohrung für Baugröße 25

[2] Befestigungsbohrung für Baugröße 20

[3] Befestigungsbohrung für Baugröße 30





Typ		B1	D1	D2	D3	H1	H2	H3	H4	H5	H6
VAME-B10-20-W	VUVS-L25-B52/P53	10	M3	M4	M5	35	20	10	11,5	9,7	8,7
	VUVS-L25-M52										
	VUVS-L25-M32										

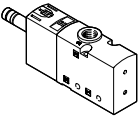
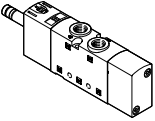
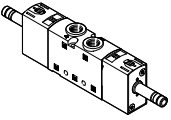
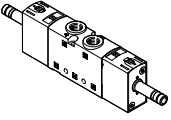

Typ		H7	H8	L1	L2	L3	L4	L5	L6	L7		
VAME-B10-20-W	VUVS-L25-B52/P53	32,8	17,7	50	40	20	100,2	100,2	65,8	65,8		
	VUVS-L25-M52										62	-
	VUVS-L25-M32										28,9	-

Zubehör





Bestellangaben		Code	Ventilfunktion	Teile-Nr	Typ
3/2-Wegeventil ohne Magnetspule					
	monostabil, geschlossen				
	M32C-A	Rückstellung über pneumatische Feder, Steuerluftversorgung intern, Strömungsrichtung nicht reversibel	575544	VUVS-L25-M32C-AD-N14-F8	
	M32C-AZ	Rückstellung über pneumatische Feder, Steuerluftversorgung extern, Strömungsrichtung reversibel	578182	VUVS-L25-M32C-AZD-N14-F8	
	M32C-M	Rückstellung über mechanische Feder, Steuerluftversorgung intern, Strömungsrichtung nicht reversibel	575545	VUVS-L25-M32C-MD-N14-F8	
	M32C-MZ	Rückstellung über mechanische Feder, Steuerluftversorgung extern, Strömungsrichtung reversibel	578183	VUVS-L25-M32C-MZD-N14-F8	
	monostabil, offen				
	M32U-A	Rückstellung über pneumatische Feder, Steuerluftversorgung intern, Strömungsrichtung nicht reversibel	575548	VUVS-L25-M32U-AD-N14-F8	
M32U-M	Rückstellung über mechanische Feder, Steuerluftversorgung intern, Strömungsrichtung nicht reversibel	575549	VUVS-L25-M32U-MD-N14-F8		
5/2-Wegeventil ohne Magnetspule					
	monostabil				
	M52-A	Rückstellung über pneumatische Feder, Steuerluftversorgung intern, Strömungsrichtung nicht reversibel	575552	VUVS-L25-M52-AD-N14-F8	
	M52-AZ	Rückstellung über pneumatische Feder, Steuerluftversorgung extern, Strömungsrichtung reversibel	578197	VUVS-L25-M52-AZD-N14-F8	
	M52-M	Rückstellung über mechanische Feder, Steuerluftversorgung intern, Strömungsrichtung nicht reversibel	575554	VUVS-L25-M52-MD-N14-F8	
	M52-MZ	Rückstellung über mechanische Feder, Steuerluftversorgung extern, Strömungsrichtung reversibel	578198	VUVS-L25-M52-MZD-N14-F8	
	bistabil				
	B52	Steuerluftversorgung intern, Strömungsrichtung nicht reversibel	575556	VUVS-L25-B52-D-N14-F8	
	B52-Z	Steuerluftversorgung extern, Strömungsrichtung reversibel	578199	VUVS-L25-B52-ZD-N14-F8	
5/3-Wegeventil ohne Magnetspule					
	geschlossen				
	P53C-M	Rückstellung über mechanische Feder, Steuerluftversorgung intern, Strömungsrichtung nicht reversibel	575558	VUVS-L25-P53C-MD-N14-F8	
	P53C-MZ	Rückstellung über mechanische Feder, Steuerluftversorgung extern, Strömungsrichtung reversibel	578206	VUVS-L25-P53C-MZD-N14-F8	
	entlüftet				
	P53E	Rückstellung über mechanische Feder, Steuerluftversorgung intern, Strömungsrichtung nicht reversibel	575562	VUVS-L25-P53E-MD-N14-F8	
	belüftet				
P53U	Rückstellung über mechanische Feder, Steuerluftversorgung intern, Strömungsrichtung nicht reversibel	575560	VUVS-L25-P53U-MD-N14-F8		

Zubehör

Bestellangaben		Teil-Nr.	Typ
Beschreibung			
Magnetspulen für Ventile			
	Anschlussbild Form C, nach DIN EN 175301-803	12 V DC	8030810 VACF-B-C1-5
		24 V DC	8030811 VACF-B-C1-1
		48 V DC	8030812 VACF-B-C1-7
		24 V AC/50-60 Hz	8030813 VACF-B-C1-1A
		48 V AC/50-60 Hz	8030814 VACF-B-C1-7A
		11 0/120 V AC/50-60 Hz	8030815 VACF-B-C1-16B
		23 0/240 V AC/50-60 Hz	8030817 VACF-B-C1-3W
	Anschlussbild Form B, Industriestandard	12 V DC	8030801 VACF-B-B2-5
		24 V DC	8030802 VACF-B-B2-1
		48 V DC	8030803 VACF-B-B2-7
		24 V AC/50-60 Hz	8030804 VACF-B-B2-1A
		48 V AC/50-60 Hz	8030805 VACF-B-B2-7A
		11 0/120 V AC/50-60 Hz	8030806 VACF-B-B2-16B
		23 0/240 V AC/50-60 Hz	8030808 VACF-B-B2-3W
	Einzelstecker M8, 3-polig	24 V DC	8150878 VACF-B-R8-1RAL
	Einzelstecker M8, 4-polig	24 V DC	8150879 VACF-B-R1-1RAL
	Einzelstecker M12 A-codiert, nach EN 61076-2-101	24 V DC	8150873 VACF-B-R3-1RAL
	Einzelstecker M12 A-codiert, Belegung nach DESINA	24 V DC	8150880 VACF-B-R4-1RAL
Dichtung-Set für Magnetspule			
	Anschlussbild Form C um Schutzklasse IP67 zu gewährleisten		2643771 VAMC-B10-C-B-S8
	Anschlussbild Form B um Schutzklasse IP67 zu gewährleisten		8034609 VAMC-B10-B-B-S8
Abdeckkappe			
	für Handhilfsbetätigung tastend oder verdeckt		8028240 VAMC-B10-20-CH2

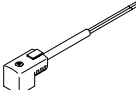

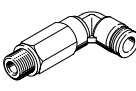
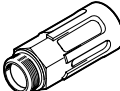

Bestellangaben		Teil-Nr.	Typ	
Beschreibung				
Steckdose				
	Anschlussbild Form C, nach EN 175301-803			
	3-polig, Schraubklemme	Kabelverschraubung M12	0 ... 250 V AC/DC	539712 MSSD-EB-M12
		Kabelverschraubung Pg7		151687 MSSD-EB
	4-polig, Schneidklemme	Kabelverschraubung M14	0 ... 250 V AC/DC	192745 MSSD-EB-S-M14
	3-polig, Dose gewinkelt	Kabelverschraubung M12	0 ... 24 V DC	570367 MSSD-EB-M12-24VDC-SD-EX
	Anschlussbild Form B, Industriestandard			
	3-polig, Schraubklemme	Kabelverschraubung M16	0 ... 250 V AC/DC	539710 MSSD-F-M16
Kabelverschraubung Pg9			34431 MSSD-F	
3-polig, Schneidklemme	–	0 ... 250 V AC/DC	192746 MSSD-F-S-M16	
Adapter				
	Dose Form C, nach EN 175301-803	Stecker M12x1, 2-polig, A-codiert	188024 MSSD-EB-M12-MONO	

Zubehör

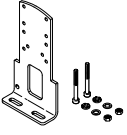
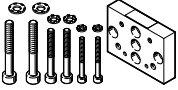

Bestellangaben		Beschreibung	Teile-Nr.	Typ		
Steckdosenleitung						
	Anschlussbild Form C, nach EN 175301-803					
	Dose gewinkelt, 3-polig Kabel, offenes Ende, 3-adrig	24 V DC	LED	2,5 m	151688	KMEB-1-24-2.5-LED
				5 m	151689	KMEB-1-24-5-LED
				10 m	193457	KMEB-1-24-10-LED
	230 V AC	-	2,5 m	151690	KMEB-1-230AC-2.5	
			5 m	151691	KMEB-1-230AC-5	
	Anschlussbild Form B, Industriestandard					
	Dose gewinkelt, 3-polig Kabel, offenes Ende, 3-adrig	24 V DC	LED	2,5 m	30935	KMF-1-24DC-2,5-LED
				5 m	30937	KMF-1-24DC-5-LED
				10 m	193458	KMF-1-24-10-LED
230 V AC		-	2,5 m	30936	KMF-1-230AC-2,5	
			5 m	30938	KMF-1-230AC-5	
Leuchtdichtung						
	Anschlussbild Form C, nach DIN EN 175301-803	24 V DC	151717	MEB-LD-12-24DC		
		230 V AC	151718	MEB-LD-230AC		
	Anschlussbild Form B, Industriestandard	24 V DC	19143	MF-LD-12-24DC		
		230 V AC	19144	MF-LD-230AC		
Bestellangaben						
Bestellangaben		Beschreibung	Teile-Nr.	Typ	PE ¹⁾	
Steckverschraubung mit Innensechskant						
	Anschlussgewinde 10-32 UNF für Schlauchaußen-Ø		5/32 "	572312	QBM-10-32-UNF-5/32-I-U	10
	Anschlussgewinde 1/4 NPT für Schlauchaußen-Ø		1/4 "	572320	QB-1/4-1/4-I-U	10
			5/16 "	572321	QB-1/4-5/16-I-U	10
			3/8 "	572322	QB-1/4-3/8-I-U	10
Gewinkelte Steckverschraubung mit Außensechskant						
	Anschlussgewinde 1/4 NPT für Schlauchaußen-Ø		1/4 "	533295	QBL-1/4-1/4-U	10
			5/16 "	533296	QBL-1/4-5/16-U	10
			3/8 "	533297	QBL-1/4-3/8-U	5
Gewinkelte Steckverschraubung, lang, mit Außensechskant						
	Anschlussgewinde 1/4 NPT für Schlauchaußen-Ø		1/4 "	564674	QBLL-1/4-1/4-U	10
			5/16 "	564675	QBLL-1/4-5/16-U	10
			3/8 "	564676	QBLL-1/4-3/8-U	5
Schalldämpfer						
	mit Anschlussgewinde NPT, Metallausführung		1/4 NPT	12639	U-1/4-B-NPT	1
	mit Anschlussgewinde NPT, Sinterausführung, lang		1/4 NPT	1206990	AMTE-M-LH-N14	20

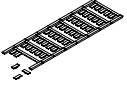
1) Packungseinheit in Stück

Zubehör

Bestellangaben		Gewicht	Teile-Nr.	Typ
Beschreibung		[g]		
Fußbefestigung				
	mit Schrauben-Set zur Befestigung des Ventils an der Fußbefestigung	130	2293485	VAME-B10-25-A
Wandbefestigung				
	mit Schrauben-Set zur Befestigung des Ventils an der Wandbefestigung (für Baugröße 20, 25, 30)	53	576413	VAME-B10-20-W
Ersatzteil-Sortiment				
	Set, bestehend aus Dichtungen und Schrauben	12	8035636	VAME-B10-25-MK
Bezeichnungsschild				
	Rahmen mit 40 Stück	–	565306	ASLR-C-E4
Befestigungsbausatz				
	mit Haltewinkel für die seitliche Ventilmontage	für Normzylinder DSBC-50...125	160	2612128 DAVM-MW-V1-50-V

Datenblatt

-  Durchfluss
bis 2300 l/min ($\pm 20\%$)
-  Baubreite der Ventile
31 mm
-  Spannung
12, 24 V DC
24, 110, 120, 230, 240 V AC

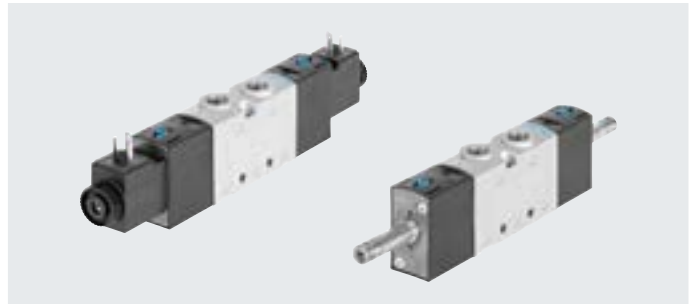

Allgemeine Technische Daten							
Ventilfunktion	3/2			5/2		5/3	
Bestellcode Ventile	M32C	M32U	M52	B52	P53C	P53U	P53E
Baubreite Ventile [mm]	31						
Nennweite [mm]	9,4				8,9	8,1	
Konstruktiver Aufbau	Kolbenschieber						
Strömungsrichtung	reversibel mit externer Steuerluftversorgung						
Steuerluftversorgung	intern oder extern						
Steuerart	vorgesteuert						
Handhilfsbetätigung	tastend, rastend						
Überdeckung	positive Überdeckung						
Dichtprinzip	weich						
Befestigungsart	wahlweise mit Durchgangsbohrung oder auf Anschlussleiste						
Normalnenndurchfluss qnN [l/min]	2300	2300	2300		2000	1600	1600
Betätigungsart	elektrisch						
Einbaulage	beliebig						
Abluftfunktion	drosselbar						
Pneumatischer Anschluss	1, 2, 3	3/8 NPT	3/8 NPT	3/8 NPT	3/8 NPT	3/8 NPT	3/8 NPT
	4, 5	-	-	3/8 NPT	3/8 NPT	3/8 NPT	3/8 NPT
Anschluss Steuerabluft 8 2/84	10-32 UNF-2B						

ATEX	
Typ	VUVS-L...-EX2
ATEX-Kategorie Gas	II 3G
Ex-Zündschutzart Gas	Ex ec IIC T4 Gc X
ATEX-Kategorie Staub	II 3D
Ex-Zündschutzart Staub	Ex tc IIIC T115°C Dc X
Ex-Umgebungstemperatur [°C]	10°C ≤ Ta ≤ +60°C
CE-Zeichen (siehe Konformitätserklärung) ¹⁾	nach EU-Ex-Schutz-Richtlinie (ATEX)
UKCA-Zeichen (siehe Konformitätserklärung) ¹⁾	nach UK-Vorschrift EX
Ex-Schutz Zulassung außerhalb EU	EPL Dc (GB)
	EPL Gc (GB)

1) Bitte entnehmen Sie den Nutzungsbereich der Konformitätserklärung: www.festo.com/catalogue/... → Support/Downloads.

Im Falle von Nutzungsbeschränkungen der Geräte in Wohn-, Geschäfts- und Gewerbebereichen, sowie Kleinbetrieben, können weitere Maßnahmen zur Reduzierung der Störaussendung erforderlich sein.

Datenblatt

Technische Daten 3/2-Wegeventile					
Bestellcode Ventile		M32C		M32U	
Ruhestellung		geschlossen		offen	
Speicherstabilität		monostabil		monostabil	
Rückstellart		pneumatische Feder	mechanische Feder	pneumatische Feder	mechanische Feder
Schaltzeiten in [ms]	ein	19	16	19	15
	aus	36	58	37	57
	um	–	–	–	–
Produktgewicht ohne Magnet- spule	[g]	354	354	354	354
Produktgewicht mit Magnet- spule	[g]	405	405	405	405

Technische Daten 5/2-Wegeventile					
Bestellcode Ventile		M52		B52	
Ruhestellung		–		–	
Speicherstabilität		monostabil		bistabil	
Rückstellart		pneumatische Feder	mechanische Feder	–	
Schaltzeiten in [ms]	ein	24	17	–	
	aus	49	62	–	
	um	–	–	13	
Produktgewicht ohne Magnet- spule	[g]	450	450	464	
Produktgewicht mit Magnet- spule	[g]	500	500	565	

Technische Daten 5/3-Wegeventile					
Bestellcode Ventile		P53C		P53U	P53E
Ruhestellung/Mittelstellung		geschlossen		belüftet	entlüftet
Speicherstabilität		monostabil			
Rückstellart		mechanische Feder			
Schaltzeiten in [ms]	ein	17	18	20	
	aus	76	75	74	
	um	39	31	36	
Produktgewicht ohne Magnet- spule	[g]	461	461	461	
Produktgewicht mit Magnet- spule	[g]	562	562	562	

Sicherheitstechnische Kenngrößen		
Max. pos. Prüfpuls 0 Signal	[is]	2000 (Ventile mit VACF-B-...-1)
Max. neg. Prüfpuls 1 Signal	[is]	3600 (Ventile mit VACF-B-...-1)
Schockfestigkeit		Schockprüfung mit Schärfegrad 2 nach FN 942017-5 und EN 60068-2-27
Schwingfestigkeit		Transporteinsatzprüfung mit Schärfegrad 2 nach FN 942017-4 und EN 60068-2-6

Datenblatt

Betriebs- und Umweltbedingungen		M32	M52	B52	P53
Bestellcode Ventile					
Betriebsmedium		Druckluft nach ISO 8573-1:2010 [7:4:4]			
Steuermedium		Druckluft nach ISO 8573-1:2010 [7:4:4]			
Hinweis zum Betriebs-/Steuermedium		geölter Betrieb möglich (im weiteren Betrieb erforderlich)			
Betriebsdruck	[MPa]	0,25 ... 1		0,15 ... 1	0,25 ... 1
	[bar]	2,5 ... 10		1,5 ... 10	2,5 ... 10
Steuerdruck	[MPa]	0,25 ... 1		0,15 ... 1	0,25 ... 1
	[bar]	2,5 ... 10		1,5 ... 10	2,5 ... 10
Umgebungstemperatur	[°C]	-10 ... +60			
Mediumtemperatur	[°C]	-10 ... +60			
Zulassung		c UL us - Recognized (OL)			
Maritime Klassifizierung ¹⁾		siehe Zertifikat (nur für VUVS-...-F8 und VUVS-...-F8-...-B2)			
Korrosionsbeständigkeit KBK ²⁾		2			

1) Weitere Informationen www.festo.com/catalogue/... → Support/Downloads.

2) Weitere Informationen www.festo.com/x/topic/kbk

Elektrische Daten	
Elektrischer Anschluss	über Magnetspule
Betriebsspannung [V DC]	→ Internet: vacf
Zulässige [%]	
Spannungsschwankungen	
Leistung [W]	
Einschaltdauer ED [%]	
Schutzart nach EN 60529	

Werkstoffe	
Gehäuse	Aluminium-Druckguss
Dichtungen	HNBR, NBR
Kolbenschieber	Aluminium-Knetlegierung
Schrauben	Stahl, vernickelt
Werkstoff-Hinweis	RoHS konform

Datenblatt

Abmessungen

Download CAD-Daten → www.festo.com

3/2-Wegeventile, mit Magnetspule

3/2-Wegeventil, ohne Magnetspule

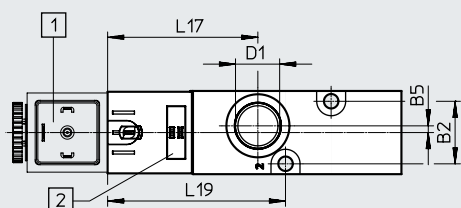
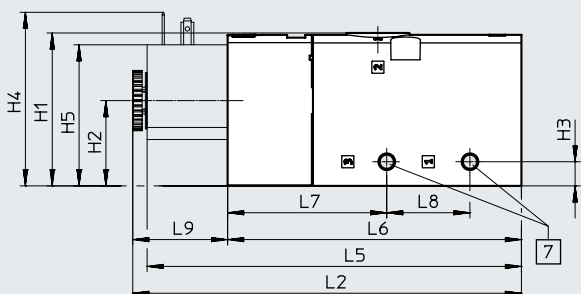
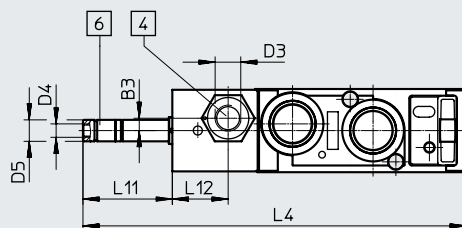
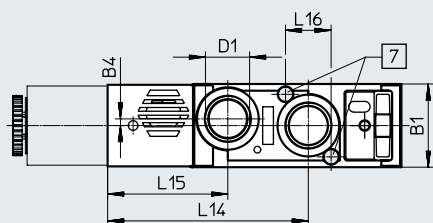

[1] Magnetspule Schnittstelle Form B/Form C

[4] Anschluss 1 0/12 für Steuerluftversorgung

[6] Anschluss 82 für Steuerabluft

[7] für Schraube M5

[2] Platz für Bezeichnungsschild

Typ	B1	B2	B3	B4	B5	D1	D3	D4	D5 ø	H1	H2	H3	H4	H5
VUVS-L30-M32.....D-N38-...	31	23,3	-	2,5	2,5	3/8 NPT	-	10-32 UNF-2B	8	57	31,8	9	63,7	51,6

Typ	L2	L4	L5	L6	L7	L8	L9	L11	L12	L14	L15	L16	L17	L19
VUVS-L30-M32.....D-N38-...	144,9	142,8	139,5	109,5	59,3	31	35,4	33,3	-	74,8	44,8	17	56	66,3

Datenblatt

Abmessungen

Download CAD-Daten → www.festo.com

5/2-Wegeventile, mit Magnetspule

5/2-Wegeventile, ohne Magnetspule

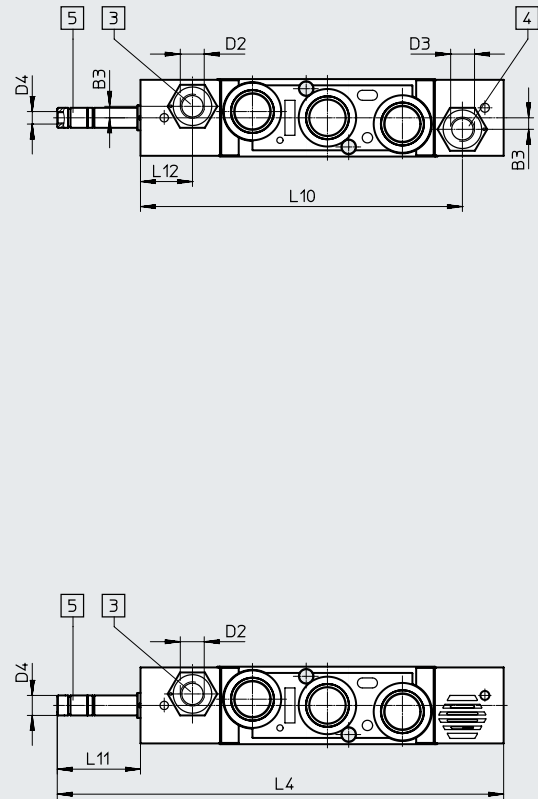
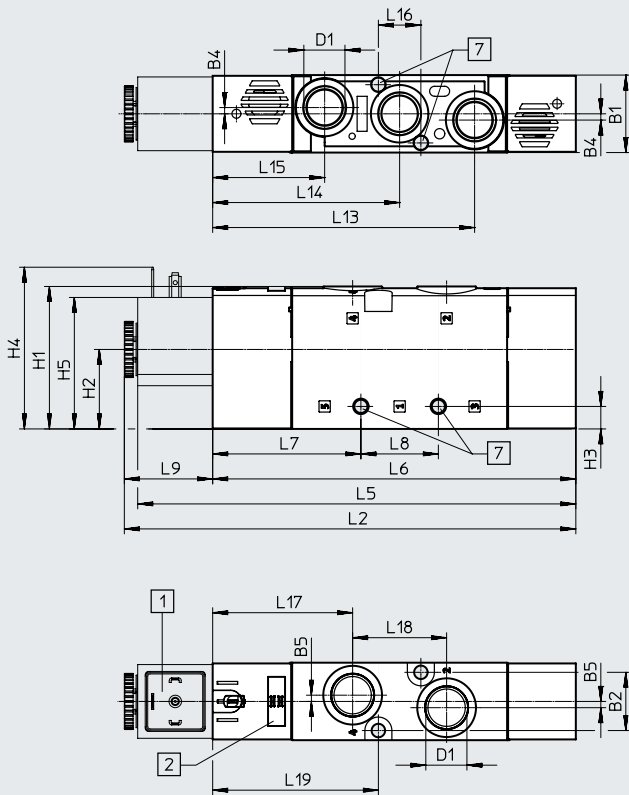

- [1] Magnetspule Schnittstelle Form B/Form C
- [2] Platz für Bezeichnungsschild
- [3] Anschluss 14 für Steuerluftversorgung
- [4] Anschluss 12 für Steuerluftversorgung
- [5] Anschluss 84 für Steuerabluft
- [7] für Schraube M5

Typ	B1	B2	B3	B4	B5	D1	D2	D3	D4	D5 Ø	H1	H2	H3	H4	H5
VUVS-L30-M52-...D-N38-...	31	23,3	-	2,5	2,5	3/8 NPT	-	-	10-32 UNF-2B	8	57	31,8	9	63,7	51,6

Typ	L2	L4	L5	L6	L7	L8	L9	L10	L11	L12	L13	L14	L15	L16	L17	L18	L19
VUVS-L30-M52-...D-N38-...	180,7	178,6	179,6	145,3	59,3	31	35,4	-	33,3	-	104,8	74,8	44,8	17	56	37,6	66,3

Datenblatt

Abmessungen

Download CAD-Daten → www.festo.com

5/3-Wegeventile und 5/2-Wegeventile bistabil, mit Magnetspule

5/3-Wegeventile und 5/2-Wegeventile bistabil, ohne Magnetspule

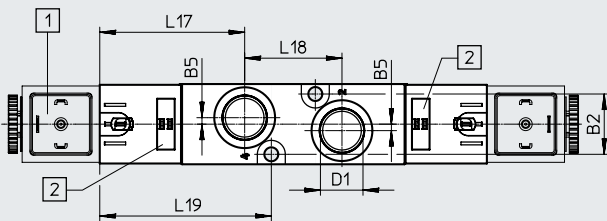
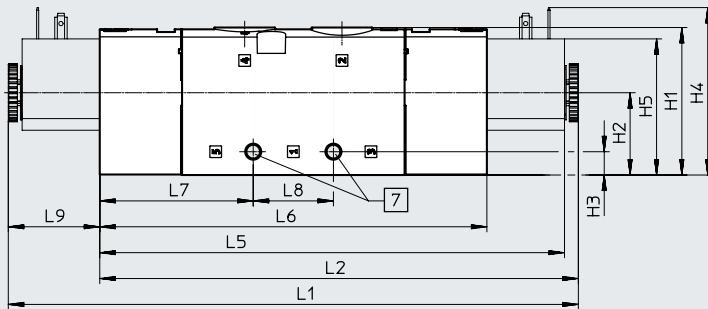
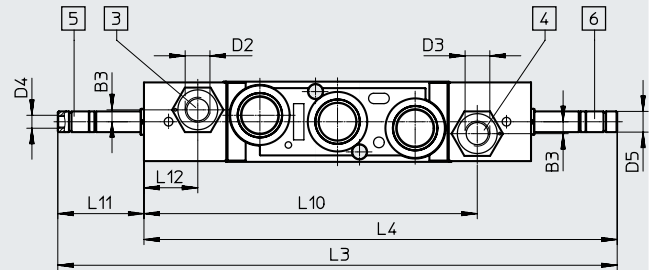
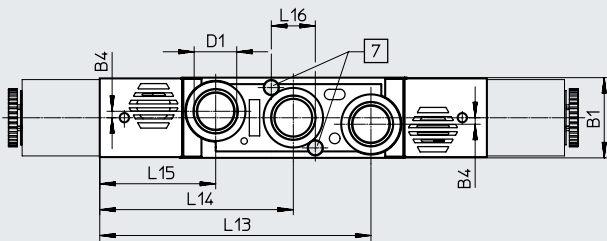

[1] Magnetspule Schnittstelle Form B/Form C
[2] Platz für Bezeichnungsschild

[3] Anschluss 14 für Steuerluftversorgung
[4] Anschluss 12 für Steuerluftversorgung

[5] Anschluss 84 für Steuerabluft
[6] Anschluss 82 für Steuerabluft

[7] für Schraube M5

Typ	B1	B2	B4	B5	D1	D4	D5 Ø	H1	H2	H3	H4	H5
VUVS-L30-P53...-MD-N38-F8	31	23,3	2,5	2,5	3/8 NPT	10-32 UNF-2B	8	57	31,8	9	63,7	51,6
VUVS-L30-B52-D-N38-F8												

Typ	L1	L2	L3	L4	L5	L6	L7	L8	L9	L11
VUVS-L30-P53...-MD-N38-F8	220,3	185	216,2	182,9	179,6	149,6	59,3	31	35,4	33,3
VUVS-L30-B52-D-N38-F8										

Typ	L13	L14	L15	L16	L17	L18	L19
VUVS-L30-P53...-MD-N38-F8	104,8	74,8	44,8	17	56	37,6	66,3
VUVS-L30-B52-D-N38-F8							

Datenblatt

Abmessungen
Fußbefestigung

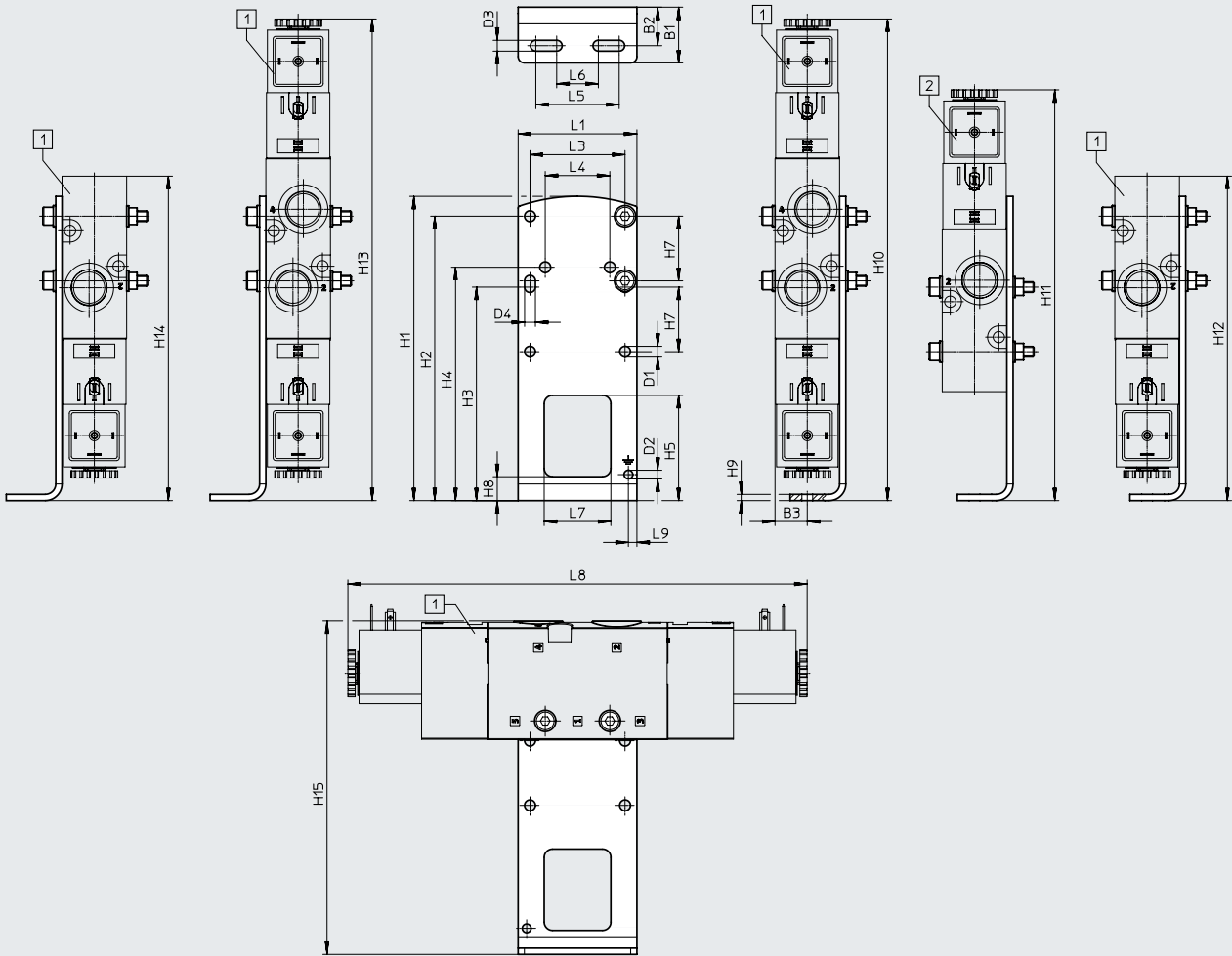

[1] VUVS-L30-B52,
VUVS-L30-P53,
VUVS-L30-M52,
VUVS-L30-M32

[2] VUVS-L30-M52,
VUVS-L30-M32

Typ		B1	B2	B3	D1 ∅	D2 ∅	D3	D4	H1	H2	H3
VAME-B10-30-A	VUVS-L30-B52/P53	26,8	18,5	15,5	5,2	4,2	5,2	5,2	146	136,5	102,5
	VUVS-L30-M52										
	VUVS-L30-M32										

Typ		H4	H5	H7	H8	H9	H10	H11	H12	H13	H14			
VAME-B10-30-A	VUVS-L30-B52/P53	112	50,5	31	11,5	3	231,2	-	231,2	231,2	231,2			
	VUVS-L30-M52											197,2	191,5	191,5
	VUVS-L30-M32											155,7	155,7	155,7

Typ		H15	L1	L3	L4	L5	L6	L7	L8	L9	
VAME-B10-30-A	VUVS-L30-B52/P53	160	57	45,6	31	40	20	32	220,3	4,1	
	VUVS-L30-M52										180,7
	VUVS-L30-M32										144,9

Datenblatt

Abmessungen

Wandbefestigung

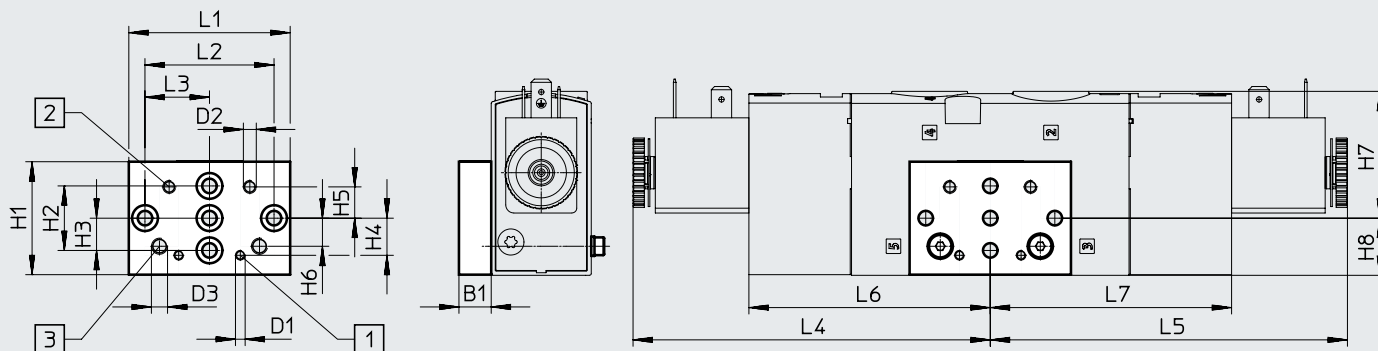

[1] Befestigungsbohrung für Baugröße 20

[2] Befestigungsbohrung für Baugröße 25

[3] Befestigungsbohrung für Baugröße 30



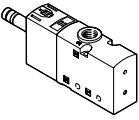
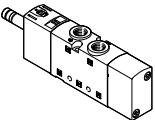
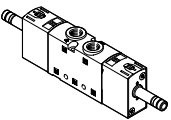
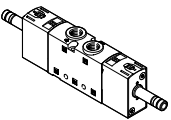

Typ		B1	D1	D2	D3	H1	H2	H3	H4	H5	H6
VAME-B10-20-W	VUVS-L30-B52/P53	10	M3	M4	M5	35	20	10	11,5	9,7	8,7
	VUVS-L30-M52										
	VUVS-L30-M32										

Typ		H7	H8	L1	L2	L3	L4	L5	L6	L7
VAME-B10-20-W	VUVS-L30-B52/P53	39,3	17,7	50	40	20	110,2	110,2	74,8	74,8
	VUVS-L30-M52									70,5
	VUVS-L30-M32									34,7





Zubehör

Bestellangaben		Code	Ventilfunktion	Teile-Nr	Typ
3/2-Wegeventil ohne Magnetspule					
	monostabil, geschlossen				
	M32C-A	Rückstellung über pneumatische Feder, Steuerluftversorgung intern, Strömungsrichtung nicht reversibel	575637	VUVS-L30-M32C-AD-N38-F8	
	M32C-M	Rückstellung über mechanische Feder, Steuerluftversorgung intern, Strömungsrichtung nicht reversibel	575638	VUVS-L30-M32C-MD-N38-F8	
	monostabil, offen				
M32U-A	Rückstellung über pneumatische Feder, Steuerluftversorgung intern, Strömungsrichtung nicht reversibel	575641	VUVS-L30-M32U-AD-N38-F8		
M32U-M	Rückstellung über mechanische Feder, Steuerluftversorgung intern, Strömungsrichtung nicht reversibel	575642	VUVS-L30-M32U-MD-N38-F8		
5/2-Wegeventil ohne Magnetspule					
	monostabil				
	M52-A	Rückstellung über pneumatische Feder, Steuerluftversorgung intern, Strömungsrichtung nicht reversibel	575645	VUVS-L30-M52-AD-N38-F8	
M52-M	Rückstellung über mechanische Feder, Steuerluftversorgung intern, Strömungsrichtung nicht reversibel	575647	VUVS-L30-M52-MD-N38-F8		
	bistabil				
	B52	Steuerluftversorgung intern, Strömungsrichtung nicht reversibel	575649	VUVS-L30-B52-D-N38-F8	
5/3-Wegeventil ohne Magnetspule					
	geschlossen				
	P53C	Rückstellung über mechanische Feder, Steuerluftversorgung intern, Strömungsrichtung nicht reversibel	575651	VUVS-L30-P53C-MD-N38-F8	
	entlüftet				
	P53E	Rückstellung über mechanische Feder, Steuerluftversorgung intern, Strömungsrichtung nicht reversibel	575655	VUVS-L30-P53E-MD-N38-F8	
belüftet					
P53U	Rückstellung über mechanische Feder, Steuerluftversorgung intern, Strömungsrichtung nicht reversibel	575653	VUVS-L30-P53U-MD-N38-F8		



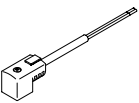

Zubehör

Bestellangaben		Beschreibung		Teile-Nr.	Typ	
Magnetspulen für Ventile						
	Anschlussbild Form C, nach EN 175301-803	12 V DC		8030810	VACF-B-C1-5	
		24 V DC		8030811	VACF-B-C1-1	
		48 V DC		8030812	VACF-B-C1-7	
		24 V AC/50-60 Hz		8030813	VACF-B-C1-1A	
		48 V AC/50-60 Hz		8030814	VACF-B-C1-7A	
		11 0/120 V AC/50-60 Hz		8030815	VACF-B-C1-16B	
		23 0/240 V AC/50-60 Hz		8030817	VACF-B-C1-3W	
	Anschlussbild Form B, Industriestandard	12 V DC		8030801	VACF-B-B2-5	
		24 V DC		8030802	VACF-B-B2-1	
		48 V DC		8030803	VACF-B-B2-7	
		24 V AC/50-60 Hz		8030804	VACF-B-B2-1A	
		48 V AC/50-60 Hz		8030805	VACF-B-B2-7A	
		11 0/120 V AC/50-60 Hz		8030806	VACF-B-B2-16B	
		23 0/240 V AC/50-60 Hz		8030808	VACF-B-B2-3W	
	Anschlussbild Form A, nach EN 175301-803	12 V DC		8030821	VACF-A-A1-5	
		24 V DC		8030822	VACF-A-A1-1	
		48 V DC		8030823	VACF-A-A1-7	
		24 V AC/50-60 Hz		8030824	VACF-A-A1-1A	
		48 V AC/50-60 Hz		8030825	VACF-A-A1-7A	
		11 0/120 V AC/50-60 Hz		8030826	VACF-A-A1-16B	
		23 0/240 V AC/50-60 Hz		8030828	VACF-A-A1-3W	
	Einzelstecker M8, 3-polig	24 V DC		8135909	VACS-C-R8-1RAL	
	Einzelstecker M8, 4-polig	24 V DC		8135910	VACS-C-R1-1RAL	
	Einzelstecker M12 A-co-diert, nach EN 61076-2-101	24 V DC		8194567	VACS-C-R3-1RAL	
	Einzelstecker M12 A-co-diert, Belegung nach DESI-NA	24 V DC		8135911	VACS-C-R4-1RAL	
Dichtung-Set für Magnetspule						
	Anschlussbild Form C um Schutzklasse IP67 zu gewährleisten			2643771	VAMC-B10-C-B-S8	
	Anschlussbild Form B um Schutzklasse IP67 zu gewährleisten			8034609	VAMC-B10-B-B-S8	
	Anschlussbild Form A um Schutzklasse IP67 zu gewährleisten			8034611	VAMC-B10-A-B-S8	
Abdeckkappe						
	für Handhilfsbetätigung tastend oder verdeckt			8028240	VAMC-B10-20-CH2	
Steckdose						
	Anschlussbild Form C, nach EN 175301-803					
	3-polig, Schraubklemme	Kabelverschraubung M12	0 ... 250 V AC/DC	IP65	539712	MSSD-EB-M12
		Kabelverschraubung Pg7			151687	MSSD-EB
	4-polig, Schneidklemme	Kabelverschraubung M14	0 ... 250 V AC/DC	IP67	192745	MSSD-EB-S-M14
	3-polig, Dose gewinkelt	Kabelverschraubung M12	0 ... 24 V DC	IP65	570367	MSSD-EB-M12-24VDC-SD-EX
	Anschlussbild Form B, Industriestandard					
	3-polig, Schraubklemme	Kabelverschraubung M16	0 ... 250 V AC/DC	IP65	539710	MSSD-F-M16
Kabelverschraubung Pg9				34431	MSSD-F	
3-polig, Schneidklemme	–	0 ... 250 V AC/DC	IP67	192746	MSSD-F-S-M16	

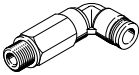
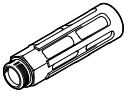

Zubehör

Bestellangaben		Beschreibung			Teile-Nr.	Typ
Steckdose						
	Anschlussbild Form A, nach EN 175301-803					
	3-polig, Dose gewinkelt	Kabelverschraubung Pg9	0 ... 250 V AC/DC	IP65	34583	MSSD-C
	3-polig, Dose gewinkelt	Kabelverschraubung M16	0 ... 250 V AC/DC	IP65	539709	MSSD-C-M16
	4-polig, Dose gewinkelt	Kabelanschluss Schneidklemme	0 ... 250 V AC/DC	IP67	192748	MSSD-C-S-M16
Adapter						
	Dose Form C, nach EN 175301-803	Stecker M12x1, 2-polig, A-codiert	12 ... 24 V AC/DC	IP65	188024	MSSD-EB-M12-MONO
Steckdosenleitung						
	Anschlussbild Form C, nach EN 175301-803					
	Dose gewinkelt, 3-polig Kabel, offenes Ende, 3-adrig	24 V DC	LED	2,5 m	151688	KMEB-1-24-2.5-LED
				5 m	151689	KMEB-1-24-5-LED
				10 m	193457	KMEB-1-24-10-LED
		230 V AC	-	2,5 m	151690	KMEB-1-230AC-2.5
				5 m	151691	KMEB-1-230AC-5
				Anschlussbild Form B, Industriestandard		
	Dose gewinkelt, 3-polig Kabel, offenes Ende, 3-adrig	24 V DC	LED	2,5 m	30935	KMF-1-24DC-2,5-LED
				5 m	30937	KMF-1-24DC-5-LED
				10 m	193458	KMF-1-24-10-LED
		230 V AC	-	2,5 m	30936	KMF-1-230AC-2,5
				5 m	30938	KMF-1-230AC-5
				Anschlussbild Form A, nach EN 175301-803		
	Dose gewinkelt, 3-polig Kabel, offenes Ende, 3-adrig	24 V DC	LED	2,5 m	30931	KMC-1-24DC-2,5-LED
				5 m	30933	KMC-1-24DC-5-LED
10 m				193459	KMC-1-24-10-LED	
230 V AC		-	2,5 m	30932	KMC-1-230AC-2,5	
			5 m	30934	KMC-1-230AC-5	
			Leuchtdichtung			
	Anschlussbild Form C, nach DIN EN 175301-803	24 V DC		151717	MEB-LD-12-24DC	
		230 V AC		151718	MEB-LD-230AC	
	Anschlussbild Form B, Industriestandard	24 V DC		19143	MF-LD-12-24DC	
		230 V AC		19144	MF-LD-230AC	

Zubehör

Bestellangaben		Beschreibung	Teile-Nr.	Typ	PE ¹⁾
Steckverschraubung mit Innensechskant					
	Anschlussgewinde 10-32 UNF für Schlauchaußen-Ø	5/32 "	572312	QBM-10-32-UNF-5/32-I-U	10
	Anschlussgewinde 3/8 NPT für Schlauchaußen-Ø	5/16 "	572323	QB-3/8-5/16-I-U	10
		3/8 "	572324	QB-3/8-3/8-I-U	10
		1/2 "	572325	QB-3/8-1/2-I-U	10
Gewinkelte Steckverschraubung mit Außensechskant					
	Anschlussgewinde 3/8 NPT für Schlauchaußen-Ø	5/16 "	533299	QBL-3/8-5/16-U	5
		3/8 "	533300	QBL-3/8-3/8-U	5
		1/2 "	533301	QBL-3/8-1/2-U	5
Gewinkelte Steckverschraubung, lang, mit Außensechskant					
	Anschlussgewinde 3/8 NPT für Schlauchaußen-Ø	5/16 "	564679	QBLL-3/8-5/16-U	5
		3/8 "	564680	QBLL-3/8-3/8-U	5
		1/2 "	564681	QBLL-3/8-1/2-U	5
Schalldämpfer					
	mit Anschlussgewinde NPT, Metallausführung	3/8 NPT	12740	U-3/8-B-NPT	1
	mit Anschlussgewinde NPT, Sinterausführung, lang	3/8 NPT	1206991	AMTE-M-LH-N38	10

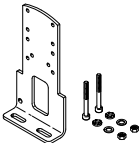
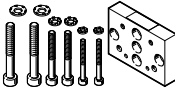
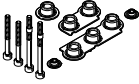
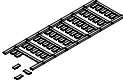
1) Packungseinheit in Stück

Bestellangaben		Beschreibung	Gewicht [g]	Teile-Nr.	Typ
Fußbefestigung					
	mit Schrauben-Set zur Befestigung des Ventils an der Fußbefestigung	239	8026337	VAME-B10-30-A	
Wandbefestigung					
	mit SchraubenSet zur Befestigung des Ventils an der Wandbefestigung (für Baugröße 20, 25, 30)	53	576413	VAME-B10-20-W	
Ersatzteil-Sortiment					
	Set, bestehend aus Dichtungen und Schrauben	22	8035637	VAME-B10-30-MK	
Bezeichnungsschild					
	Rahmen mit 40 Stück	-	565306	ASLR-C-E4	
Befestigungsbausatz					
	mit Haltewinkel für die seitliche Ventilmontage	für Normzylinder DSBC-50...125	160	2612128	DAVM-MW-V1-50-V

Datenblatt Anschlussblock Baugröße 20

-  - Durchfluss
bis 700 l/min

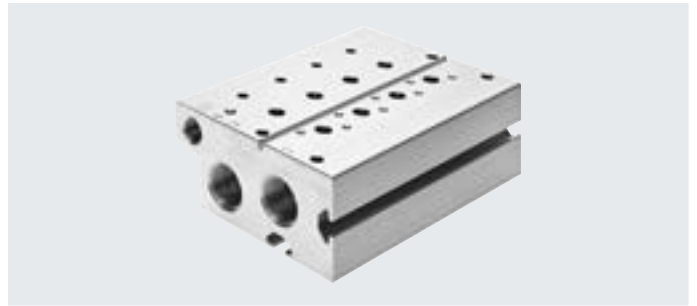

Allgemeine Technische Daten					
Ventilfunktion	Anschlussblock Standard		Anschlussblock Kompakt		P-Anschlussleiste beidseitig
	3/2	5/2, 5/3	3/2	5/2, 5/3	
Rastermaß [mm]	22				
Befestigungsart	mit Durchgangsbohrung				mit Befestigungswinkel
max. Anzahl Ventilplätze	10	10	10		10
Anschluss 1	3/8 NPT	3/8 NPT	1/4 NPT	1/4 NPT	3/8 NPT
Anschluss 3	3/8 NPT	3/8 NPT	1/4 NPT	1/4 NPT	–
Anschluss 5	–	3/8 NPT	–	1/4 NPT	–
Anschluss 12	1/8 NPT	1/8 NPT	–	–	–
Anschluss 14	–	1/8 NPT	–	–	–
KBK ¹⁾	21)				

1) Weitere Informationen www.festo.com/x/topic/kbk

Gewicht [g]									
Ventilplätze	2	3	4	5	6	7	8	9	10
Anschlussblock für 3/2-Wegeventile, Standard									
VABM-B10-20E-...N38-...-P3	449	574	699	825	950	1075	1200	1326	1451
Anschlussblock für 5/2- und 5/3-Wegeventile, Standard									
VABM-B10-20E-...N38-...	680	866	1053	1239	1425	1612	1798	1985	2171
Anschlussblock für 3/2-Wegeventile, Kompakt									
VABM-B10-20S-...N14-...-P3	280	360	441	521	601	681	762	842	922
Anschlussblock für 5/2- und 5/3-Wegeventile, Kompakt									
VABM-B10-20S-...N14-...	344	439	535	630	726	821	917	1012	1108
P-Anschlussleiste für beidseitige Befestigung									
VABM-B10-20-N38-...-P53	226	268	310	352	395	437	479	521	563

Werkstoffe	
Anschlussleiste	Aluminium-Knetlegierung
Werkstoff-Hinweis	RoHS konform

Datenblatt Anschlussblock Baugröße 20

Abmessungen

Anschlussblock für 3/2-Wegeventile, Standard

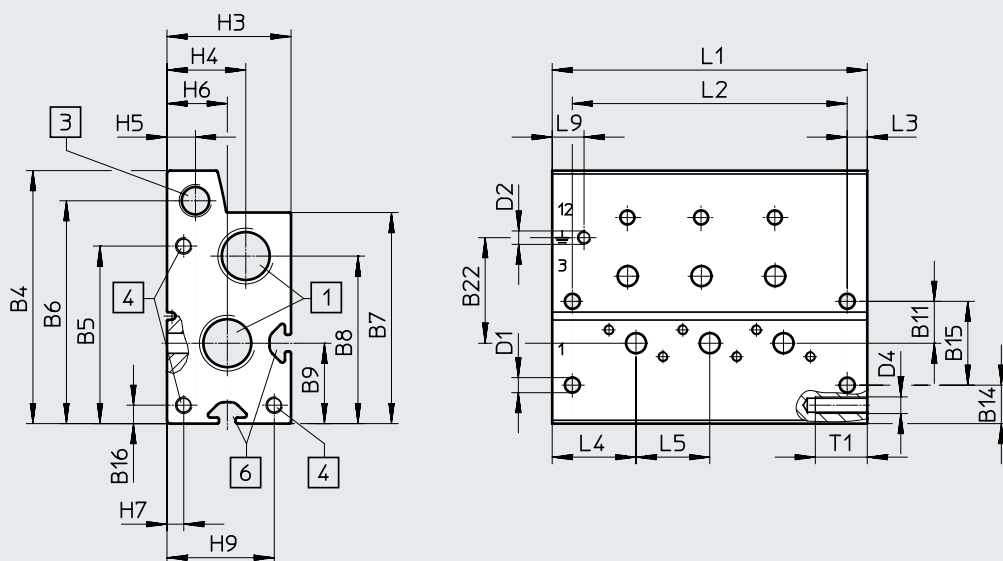

[1] Anschlüsse 1 und 3:
3/8 NPT

[3] Anschlüsse 12: 1/8 NPT

[4] Gewinde M5x15,5 für Er-
weiterungsmodul

[6] Profilnut IPM-05, System 5

Typ	B4	B5	B6	B7	B8	B9	B11	B14	B15	B16	B22
VABM-B10-20E-...N38-...-P3	75,5	53	66,5	63	50	24	12,5	11,5	25	5,5	31,5

Typ	D1 ø	D2	D4	H3	H4	H5	H6	H7	H9	L3	L4	L5	L9	T1
VABM-B10-20E-...N38-...-P3	4,5	M4x6,5	M5	37	23,5	8,5	18	5	32	6	25	22	9,5	15,5

Ventilplätze	2	3	4	5	6	7	8	9	10
L1 [mm]	72	94	116	138	160	182	204	226	248
L2 [mm]	60	82	104	126	148	170	192	214	236

Datenblatt Anschlussblock Baugröße 20

Abmessungen

Anschlussblock für 5/2- und 5/3-Wegeventile, Standard

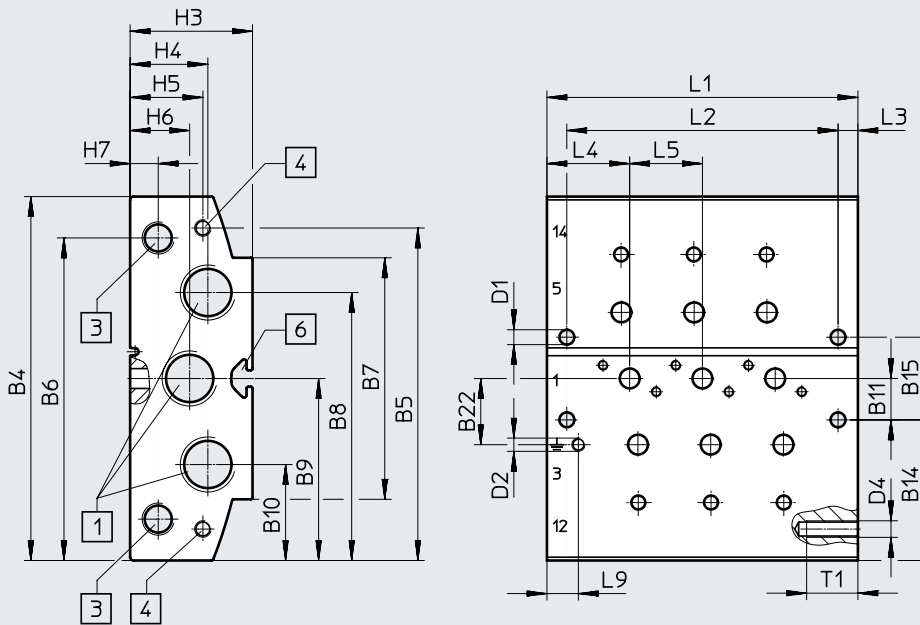

[1] Anschluss 1, 3 und 5:
3/8 NPT

[3] Anschluss 12 und 14:
1/8 NPT

[4] Gewinde M5x15,5 für
Erweiterungsmodul

[6] Profilnut IPM-05 System 5

Typ	B4	B5	B6	B7	B8	B9	B10	B11	B14	B15	B22
VABM-B10-20E-...N38-...	110	100,5	97,5	73	81	55	29	12,5	42,5	25	20

Typ	D1 ø	D2	D4	H3	H4	H5	H6	H7	L3	L4	L5	L9	T1
VABM-B10-20E-...N38-...	4,5	M4x6,5	M5	37	23,5	22	18	8,5	6	25	22	9,5	15,5

Ventilplätze	2	3	4	5	6	7	8	9	10
L1 [mm]	72	94	116	138	160	182	204	226	248
L2 [mm]	60	82	104	126	148	170	192	214	236

Datenblatt Anschlussblock Baugröße 20

Abmessungen

Anschlussblock für 3/2-Wegeventile, Kompakt

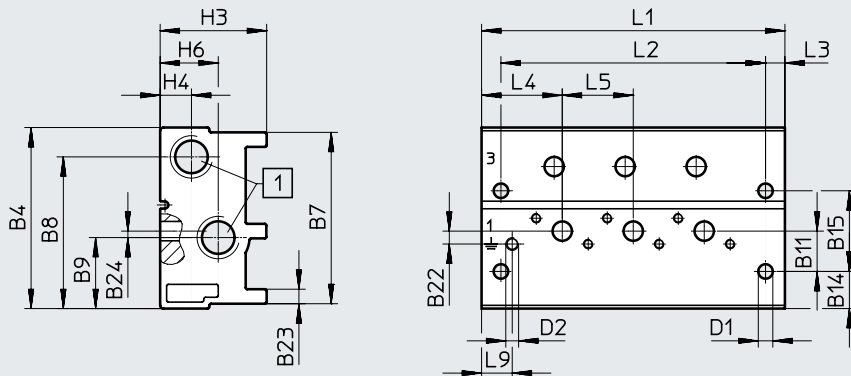

[1] Anschluss 1 und 3: 1/4 NPT

Typ	B4	B7	B8	B9	B11	B14	B15	B22	B23	B24
VABM-B10-20S-...N14-...-P3	56,1	53,1	47	22	12,5	11,5	25	4	4,5	2

Typ	D1 ø	D2	H3	H4	H6	L3	L4	L5	L9
VABM-B10-20S-...N14-...-P3	4,5	M4x6,5	33	9,7	18	6	25	22	9,5

Ventilplätze	2	3	4	5	6	7	8	9	10
L1 [mm]	72	94	116	138	160	182	204	226	248
L2 [mm]	60	82	104	126	148	170	192	214	236

Abmessungen

Anschlussblock für 5/2- und 5/3-Wegeventile, Kompakt

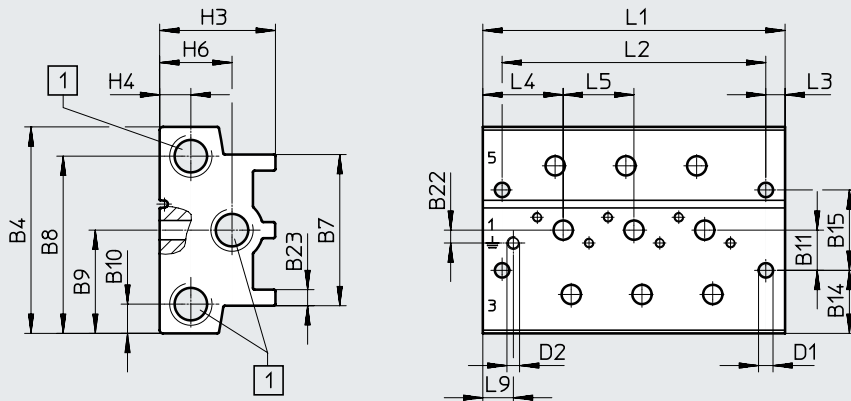

[1] Anschluss 1, 3 und 5:
1/4 NPT

Typ	B4	B7	B8	B9	B10	B11	B14	B15	B22	B23
VABM-B10-20S-...N14-...	64,2	47	55,1	32,1	9,1	12,5	19,6	25	4	5

Typ	D1 ø	D2	H3	H4	H6	L3	L4	L5	L9
VABM-B10-20S-...N14-...	4,5	M4x6,5	36	9,7	22,5	6	25	22	9,5

Ventilplätze	2	3	4	5	6	7	8	9	10
L1 [mm]	72	94	116	138	160	182	204	226	248
L2 [mm]	60	82	104	126	148	170	192	214	236

Datenblatt Anschlussblock Baugröße 20

Abmessungen

P-Anschlussleiste, beidseitige Montage

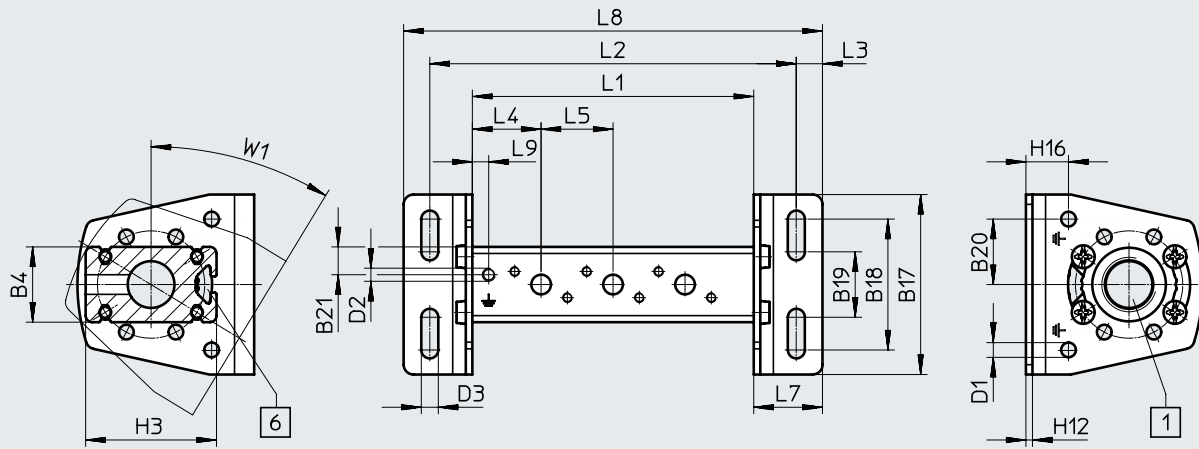

[1] Anschluss 1: 3/8 NPT

[6] Profilmutter IPM-05 System 5

-  - **Hinweis**
Befestigungswinkel um $\pm 30^\circ$ versetzbar.







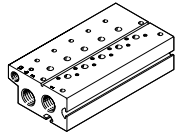
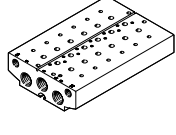
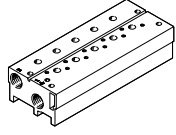
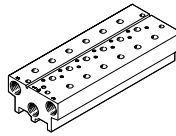
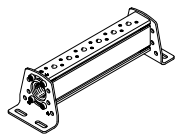

Typ	B4	B17	B18	B19	B20	B21	D1 \varnothing	D2	D3 \varnothing	H3	H12	H16	L3	L4	L5	L7	L9	W1
VABM-B10-20-N38-...-P53	23	55	40	20	20	8,5	4,5	M4x6,5	5,2	40	2	13	8	21	22	21	5	30°

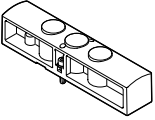
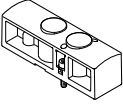
Ventilplätze	2	3	4	5	6	7	8	9	10
L1 [mm]	64	86	108	130	152	174	196	218	240
L2 [mm]	90	112	134	156	178	200	222	244	266
L8 [mm]	106	128	150	172	194	216	238	260	282

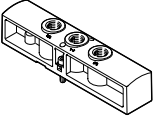
Bestellangaben Anschlussblock Baugröße 20

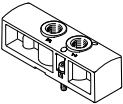
Bestellangaben – Anschlussblock			
Beschreibung	Ventilplätze	Teile-Nr.	Typ
Anschlussblock Standard			
 <p>für 3/2-Wegeventile, inkl. Dichtungen und Schrauben zur Ventilmontage</p> <p>Hinweis Blindstopfen für einseitigen Verschluss der Versorgungsanschlüsse (1, 3 und 14) im Lieferumfang enthalten.</p>	2	576453	VABM-B10-20E-N38-2-P3
	3	576454	VABM-B10-20E-N38-3-P3
	4	576455	VABM-B10-20E-N38-4-P3
	5	576456	VABM-B10-20E-N38-5-P3
	6	576457	VABM-B10-20E-N38-6-P3
	7	576458	VABM-B10-20E-N38-7-P3
	8	576459	VABM-B10-20E-N38-8-P3
	9	576460	VABM-B10-20E-N38-9-P3
	10	576461	VABM-B10-20E-N38-10-P3
	 <p>für 5/2- und 5/3-Wegeventile, inkl. Dichtungen und Schrauben zur Ventilmontage</p> <p>Hinweis Blindstopfen für einseitigen Verschluss der Versorgungsanschlüsse (1, 3, 5, 12 und 14) im Lieferumfang enthalten.</p>	2	576351
3		576352	VABM-B10-20E-N38-3
4		576353	VABM-B10-20E-N38-4
5		576354	VABM-B10-20E-N38-5
6		576355	VABM-B10-20E-N38-6
7		576356	VABM-B10-20E-N38-7
8		576357	VABM-B10-20E-N38-8
9		576358	VABM-B10-20E-N38-9
10		576359	VABM-B10-20E-N38-10
Anschlussblock Kompakt			
 <p>für 3/2-Wegeventile, inkl. Dichtungen und Schrauben zur Ventilmontage</p> <p>Hinweis Blindstopfen für einseitigen Verschluss der Versorgungsanschlüsse (1 und 3) im Lieferumfang enthalten.</p>	2	576477	VABM-B10-20S-N14-2-P3
	3	576478	VABM-B10-20S-N14-3-P3
	4	576479	VABM-B10-20S-N14-4-P3
	5	576480	VABM-B10-20S-N14-5-P3
	6	576481	VABM-B10-20S-N14-6-P3
	7	576482	VABM-B10-20S-N14-7-P3
	8	576483	VABM-B10-20S-N14-8-P3
	9	576484	VABM-B10-20S-N14-9-P3
	10	576485	VABM-B10-20S-N14-10-P3
	 <p>für 5/2- und 5/3-Wegeventile, inkl. Dichtungen und Schrauben zur Ventilmontage</p> <p>Hinweis Blindstopfen für einseitigen Verschluss der Versorgungsanschlüsse (1, 3 und 5) im Lieferumfang enthalten.</p>	2	576429
3		576430	VABM-B10-20S-N14-3
4		576431	VABM-B10-20S-N14-4
5		576432	VABM-B10-20S-N14-5
6		576433	VABM-B10-20S-N14-6
7		576434	VABM-B10-20S-N14-7
8		576435	VABM-B10-20S-N14-8
9		576436	VABM-B10-20S-N14-9
10		576437	VABM-B10-20S-N14-10
P-Anschlussleiste			
 <p>für beidseitige Befestigung, inkl. Dichtungen und Schrauben zur Ventilmontage</p> <p>Hinweis Blindstopfen für einseitigen Verschluss des Versorgungsanschlusses (1) im Lieferumfang enthalten.</p>	2	576375	VABM-B10-20-N38-2-P53
	3	576376	VABM-B10-20-N38-3-P53
	4	576377	VABM-B10-20-N38-4-P53
	5	576378	VABM-B10-20-N38-5-P53
	6	576379	VABM-B10-20-N38-6-P53
	7	576380	VABM-B10-20-N38-7-P53
	8	576381	VABM-B10-20-N38-8-P53
	9	576382	VABM-B10-20-N38-9-P53
	10	576383	VABM-B10-20-N38-10-P53

Zubehör Anschlussblock Baugröße 20

Bestellangaben				
Beschreibung		Gewicht [g]	Teile-Nr.	Typ
Abdeckplatte				
	für Ventilplatz auf Anschlussblock für 5/2-, 5/3-Wegeventile	78	576410	VABB-B10-20-E
	für Ventilplatz auf Anschlussblock für 3/2-Wegeventile	56	576411	VABB-B10-20-E-P3
	für Ventilplatz auf P-Anschlussleiste	13	576409	VABB-B10-20-A
Versorgungsplatte				
	für Ventilplatz auf Anschlussblock für 5/2-, 5/3-Wegeventile -  - Hinweis Versorgungs- und Einspeiseplatten sind ausschließlich mit G-Gewinde erhältlich.	78	576492	VABF-B10-20-P1A4-G18
	für Ventilplatz auf Anschlussblock für 3/2-Wegeventile -  - Hinweis Versorgungs- und Einspeiseplatten sind ausschließlich mit G-Gewinde erhältlich.	56	576493	VABF-B10-20-P1A4-G18-P3
	für Ventilplatz auf P-Anschlussleiste -  - Hinweis Versorgungs- und Einspeiseplatten sind ausschließlich mit G-Gewinde erhältlich.	13	576491	VABF-B10-20-P1-G18





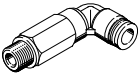

Bestellangaben					
	Beschreibung NPT-Gewinde		Teile-Nr.	Typ	PE ¹⁾
Steckverschraubung mit Innensechskant					
	Anschlussgewinde 1/8 NPT für Schlauchaußen-Ø	5/32 "	572317	QB-1/8-5/32-I-U	10
		1/4 "	572318	QB-1/8-1/4-I-U	10
		5/16 "	572319	QB-1/8-5/16-I-U	10
	Anschlussgewinde 1/4 NPT für Schlauchaußen-Ø	5/16 "	572321	QB-1/4-5/16-I-U	10
		3/8 "	572322	QB-1/4-3/8-I-U	10
		1/2 "	567771	QB-1/4-1/2-U	10
	Anschlussgewinde 3/8 NPT für Schlauchaußen-Ø	5/16 "	572323	QB-3/8-5/16-I-U	10
		3/8 "	572324	QB-3/8-3/8-I-U	10
		1/2 "	572325	QB-3/8-1/2-I-U	10

1) Packungseinheit in Stück

Zubehör Anschlussblock Baugröße 20

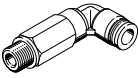

Bestellangaben		Beschreibung NPT-Gewinde	Teile-Nr.	Typ	PE ¹⁾
Gewinkelte Steckverschraubung mit Außensechskant					
	Anschlussgewinde 1/8 NPT für Schlauchaußen-Ø	5/32 "	533290	QBL-1/8-5/32-U	10
		1/4 "	533292	QBL-1/8-1/4-U	10
		5/16 "	533293	QBL-1/8-5/16-U	10
	Anschlussgewinde 1/4 NPT für Schlauchaußen-Ø	5/16 "	533296	QBL-1/4-5/16-U	10
		3/8 "	533297	QBL-1/4-3/8-U	5
		1/2 "	567775	QBL-1/4-1/2-U	5
	Anschlussgewinde 3/8 NPT für Schlauchaußen-Ø	5/16 "	533299	QBL-3/8-5/16-U	5
		3/8 "	533300	QBL-3/8-3/8-U	5
		1/2 "	533301	QBL-3/8-1/2-U	5
Gewinkelte Steckverschraubung, lang, mit Außensechskant					
	Anschlussgewinde 1/8 NPT für Schlauchaußen-Ø	5/32 "	564668	QBLL-1/8-5/32-U	10
		1/4 "	564670	QBLL-1/8-1/4-U	10
		5/16 "	564671	QBLL-1/8-5/16-U	10

1) Packungseinheit in Stück



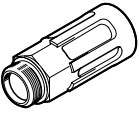

Bestellangaben		Beschreibung G-Gewinde	Teile-Nr.	Typ	PE ¹⁾	
Steckverschraubung mit Innensechskant						
	Anschlussgewinde G1/8 für Schlauchaußen-Ø	 Hinweis Steckverschraubung mit G-Gewinde sind nur für Versorgungs- und Einspeiseplatten.	4 mm	186106	QS-G1/8-4-I	10
				133008	QS-G1/8-4-I-100	100
			6 mm	186107	QS-G1/8-6-I	10
				133009	QS-G1/8-6-I-100	100
			8 mm	186109	QS-G1/8-8-I	10
	133010	QS-G1/8-8-I-100	100			
Gewinkelte Steckverschraubung mit Außensechskant						
	Anschlussgewinde G1/8 für Schlauchaußen-Ø	 Hinweis Steckverschraubung mit G-Gewinde sind nur für Versorgungs- und Einspeiseplatten.	4 mm	186116	QSL-G1/8-4	10
				132048	QSL-G1/8-4-100	100
			6 mm	186117	QSL-G1/8-6	10
				132049	QSL-G1/8-6-100	100
			8 mm	186119	QSL-G1/8-8	10
	132050	QSL-G1/8-8-50	50			
Gewinkelte Steckverschraubung, lang, mit Außensechskant						
	Anschlussgewinde G1/8 für Schlauchaußen-Ø	 Hinweis Steckverschraubung mit G-Gewinde sind nur für Versorgungs- und Einspeiseplatten.	4 mm	186127	QSL-G1/8-4	10
				133015	QSL-G1/8-4-100	100
			6 mm	186128	QSL-G1/8-6	10
				133016	QSL-G1/8-6-100	100
			8 mm	186130	QSL-G1/8-8	10
	133017	QSL-G1/8-8-100	100			

1) Packungseinheit in Stück

Zubehör Anschlussblock Baugröße 20

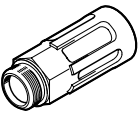

Bestellangaben		Teile-Nr.	Typ	PE ¹⁾	
Beschreibung NPT-Gewinde					
Schalldämpfer					
	mit Anschlussgewinde NPT, Metallausführung	1/4 NPT	12639	U-1/4-B-NPT	1
		3/8 NPT	12740	U-3/8-B-NPT	1
	mit Anschlussgewinde NPT, Sinterausführung, lang	1/4 NPT	1206990	AMTE-M-LH-N14	20
		3/8 NPT	1206991	AMTE-M-LH-N38	20

1) Packungseinheit in Stück

Bestellangaben		Teile-Nr.	Typ	PE ¹⁾	
Beschreibung G-Gewinde					
Schalldämpfer					
	mit Anschlussgewinde G, Polymerausführung	G1/8	2307	U-1/8	1
			534222	U-1/8-50	50
	mit Anschlussgewinde G, Metallausführung	G1/8	6841	U-1/8-B	1
			-  - Hinweis Schalldämpfer mit G-Gewinde sind nur für Versorgungs- und Einspeisepplatten.		
	mit Anschlussgewinde G, Sinterausführung, lang	G1/8	1205860	AMTE-M-LH-G18	20
			-  - Hinweis Schalldämpfer mit G-Gewinde sind nur für Versorgungs- und Einspeisepplatten.		

1) Packungseinheit in Stück

Zubehör Anschlussblock Baugröße 20

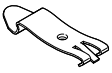
Bestellangaben					
	Beschreibung		Teile-Nr.	Typ	PE ¹⁾
Blindstopfen					
	mit Anschlussgewinde NPT	1/8 NPT	173985	B-1/8-NPT	1
		1/4 NPT	174165	B-1/4-NPT	1
		3/8 NPT	174169	B-3/8-NPT	1
Trennelement					
	zum Bilden von Druckzonen	G1/8 1/8 NPT	569995	VABD-8-B	1
		G1/4 1/4 NPT	569996	VABD-10-B	1
		G3/8 3/8 NPT	574483	VABD-14-B	1
Hutschienen-Befestigung					
	zur Befestigung der Ventilbatterie auf Standard Hutschiene TH 35-7,5 oder TH 35-15, nach EN 60715		569998	VAME-T-M4	1

1) Packungseinheit in Stück

Datenblatt Anschlussblock Baugröße 25

-  - Durchfluss
bis 1300 l/min

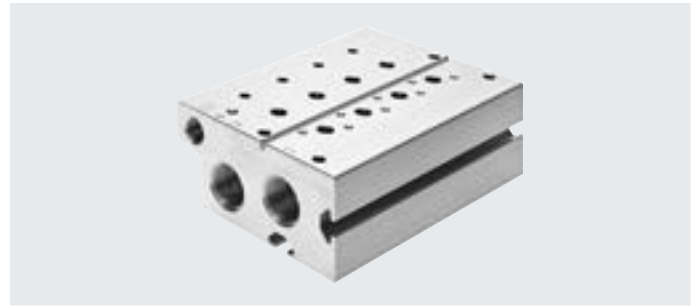

Allgemeine Technische Daten					
für Ventile	Anschlussblock Standard		Anschlussblock Kompakt		P-Anschlussleiste beidseitig
		3/2	5/2, 5/3	3/2	5/2, 5/3
Rastermaß [mm]	27,5				
Befestigungsart	mit Durchgangsbohrung				mit Befestigungswinkel
maximale Anzahl Ventilplätze	10	10	10	10	10
Anschluss 1	1/2 NPT	1/2 NPT	3/8 NPT	3/8 NPT	1/2 NPT
Anschluss 3	1/2 NPT	1/2 NPT	3/8 NPT	3/8 NPT	-
Anschluss 5	-	1/2 NPT	-	3/8 NPT	-
Anschluss 12	1/8 NPT	1/8 NPT	-	-	-
Anschluss 14	-	1/8 NPT	-	-	-
KBK ¹⁾	21)				

1) Weitere Informationen www.festo.com/x/topic/kbk

Gewicht [g]									
Ventilplätze	2	3	4	5	6	7	8	9	10
Anschlussblock für 3/2-Wegeventile, Standard									
VABM-B10-25E-...N12-...-P3	729	963	1197	1431	1665	1899	2133	2367	2601
Anschlussblock für 5/2- und 5/3-Wegeventile, Standard									
VABM-B10-25E-...N12-...	932	1229	1526	1823	2120	2417	2714	3011	3308
Anschlussblock für 3/2-Wegeventile, Kompakt									
VABM-B10-25S-...N38-...-P3	371	490	609	728	847	966	1085	1204	1323
Anschlussblock für 5/2- und 5/3-Wegeventile, Kompakt									
VABM-B10-25S-...N38-...	440	581	722	863	1004	1145	1286	1427	1568
P-Anschlussleiste für beidseitige Befestigung									
VABM-B10-25-...N12-...-P53	260	342	424	506	588	670	752	834	916

Werkstoffe	
Anschlussleiste	Aluminium-Knetlegierung
Werkstoff-Hinweis	RoHS konform

Datenblatt Anschlussblock Baugröße 25

Abmessungen

Anschlussblock für 3/2-Wegeventile, Standard

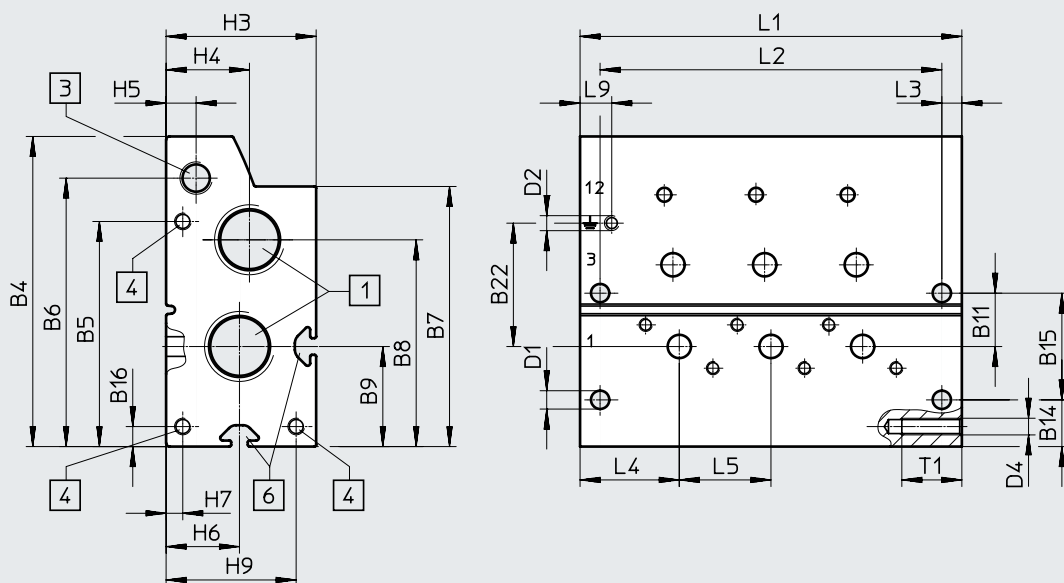

[1] Anschlüsse 1 und 3
(beidseitig): 1/2 NPT

[3] Anschlüsse 12 (beidseitig):
1/8 NPT

[4] Gewinde M5x18 für
Erweiterungsmodul

[6] Profilmutter IPM-05, System 5

Typ	B4	B5	B6	B7	B8	B9	B11	B14	B15	B16	B22
VABM-B10-25-E-...N12-...-P3	93	67,5	80,5	78	62	30	16	14	32	6	37

Typ	D1 ø	D2	D4	H3	H4	H5	H6	H7	H9	L3	L4	L5	L9	T1
VABM-B10-25-E-...N12-...-P3	5,5	M4x9	M5	45	25	9	22	5	39	6	29,8	27,5	9,5	18

Ventilplätze	2	3	4	5	6	7	8	9	10
L1 [mm]	87	114,5	142	169,5	197	224,5	252	279,5	307
L2 [mm]	75	102,5	130	157,5	185	212,5	240	267,5	295

Datenblatt Anschlussblock Baugröße 25

Abmessungen

Anschlussblock für 5/2- und 5/3-Wegeventile, Standard

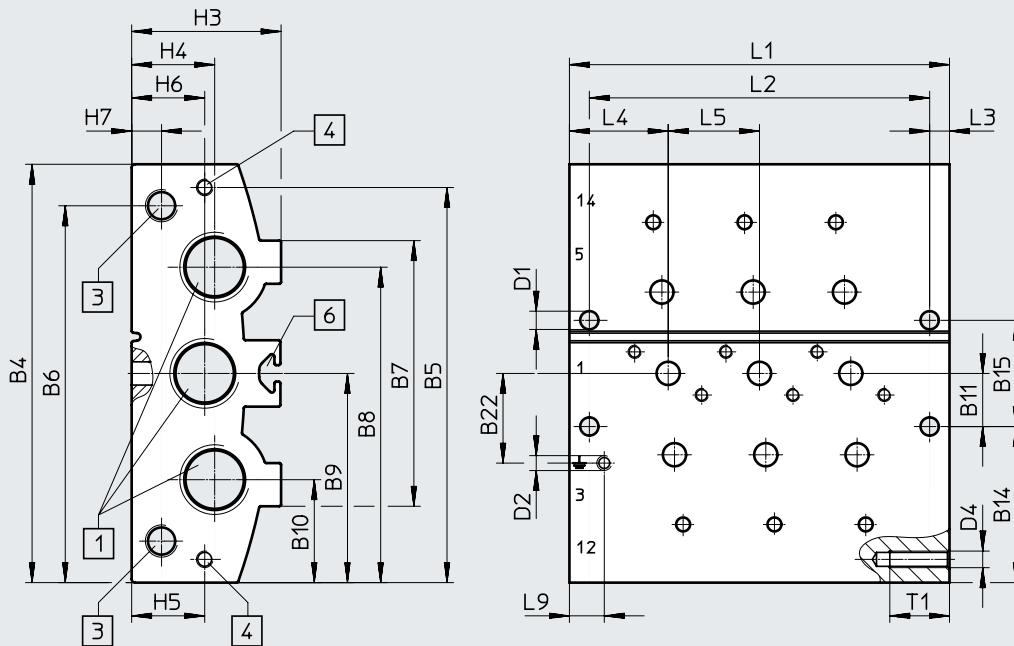

[1] Anschlüsse 1, 3 und 5
(beidseitig): 1/2 NPT

[3] Anschlüsse 12 und 14
(beidseitig): 1/8 NPT

[4] Gewinde M5x18 für
Erweiterungsmodul

[6] Profilmutter IPM-05, System 5

Typ	B4	B5	B6	B7	B8	B9	B10	B11	B14	B15	B22
VABM-B10-25E-...-N12-...	126	119	113,5	80	95	63	31	16	47	32	27

Typ	D1 ø	D2	D4	H3	H4	H5	H6	H7	L3	L4	L5	L9	T1
VABM-B10-25E-...-N12-...	5,5	M4x9	M5	45	25	22	22	9	6	29,8	27,5	10,5	18

Ventilplätze	2	3	4	5	6	7	8	9	10
L1 [mm]	87	114,5	142	169,5	197	224,5	252	279,5	307
L2 [mm]	75	102,5	130	157,5	185	212,5	240	267,5	295

Datenblatt Anschlussblock Baugröße 25

Abmessungen

Anschlussblock für 3/2-Wegeventile, Kompakt

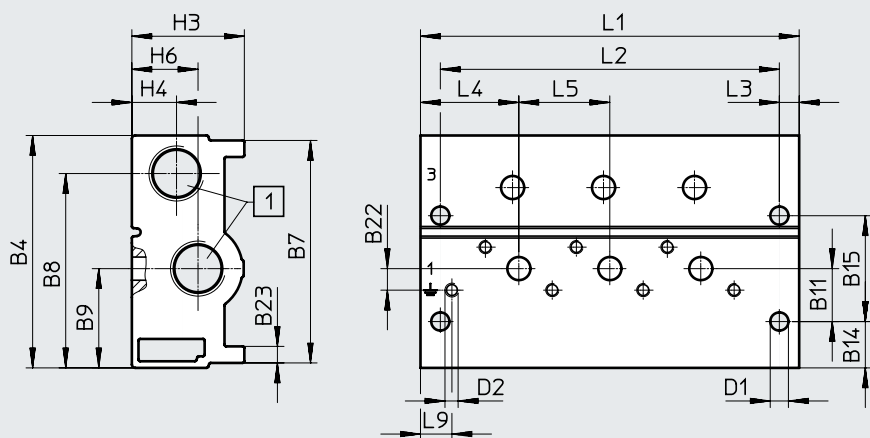

[1] Anschluss 1 und 3
(beidseitig): 3/8 NPT

Typ	B4	B7	B8	B9	B11	B14	B15	B22	B23
VABM-B10-25S-...N38-...-P3	70,3	67,3	58,8	30	16	14	32	6,5	5

Typ	D1 ø	D2	H3	H4	H6	L3	L4	L5	L9
VABM-B10-25S-...N38-...-P3	5,5	M4x9	34	13,5	20	6	29,8	27,5	9,5

Ventilplätze	2	3	4	5	6	7	8	9	10
L1 [mm]	87	114,5	142	169,5	197	224,5	252	279,5	307
L2 [mm]	75	102,5	130	157,5	185	212,5	240	267,5	295

Datenblatt Anschlussblock Baugröße 25

Abmessungen

Anschlussblock für 5/2- und 5/3-Wegeventile, Kompakt

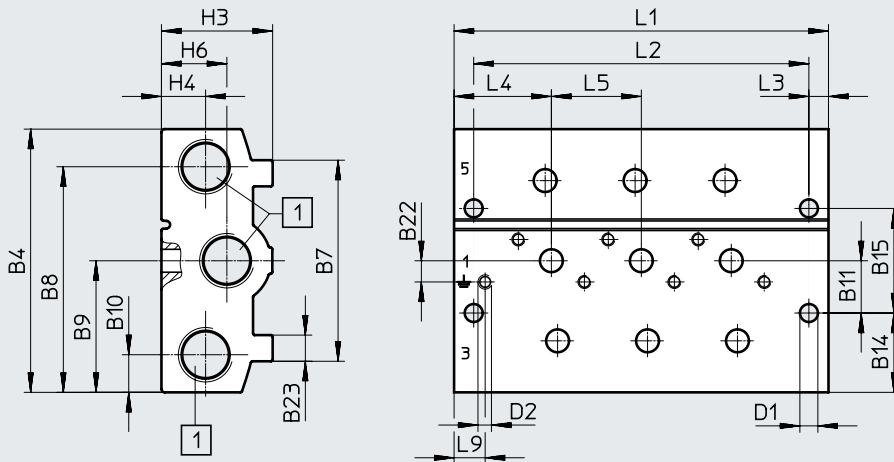

[1] Anschluss 1, 3 und 5
(beidseitig): 3/8 NPT

Typ	B4	B7	B8	B9	B10	B11	B14	B15	B22	B23
VABM-B10-25S-...N38-...	80,5	61,5	69	40,3	11,5	16	24,3	32	6,5	8

Typ	D1 \varnothing	D2	H3	H4	H6	L3	L4	L5	L9
VABM-B10-25S-...N38-...	5,5	M4x9	34	13,5	20	6	29,8	27,5	9,5

Ventilplätze	2	3	4	5	6	7	8	9	10
L1 [mm]	87	114,5	142	169,5	197	224,5	252	279,5	307
L2 [mm]	75	102,5	130	157,5	185	212,5	240	267,5	295

Datenblatt Anschlussblock Baugröße 25

Abmessungen

P-Anschlussleiste, beidseitige Montage

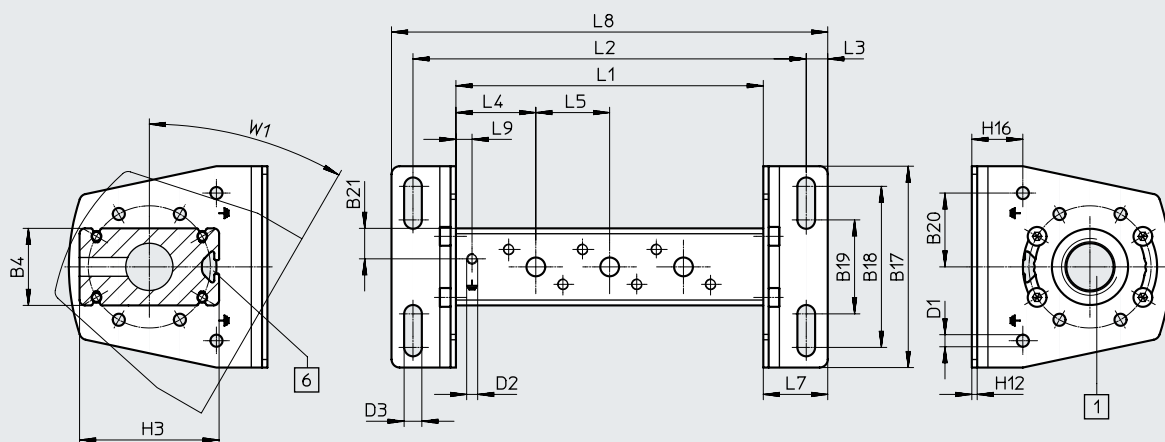

[1] Anschluss 1: (beidseitig):
1/2 NPT

[6] Profilnut IPM-05, System 5

 **Hinweis**
Befestigungswinkel um
 $\pm 30^\circ$ versetzbar







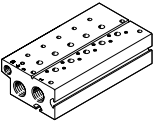
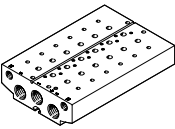
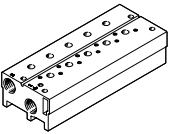
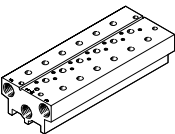
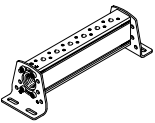

Typ	B4	B17	B18	B19	B20	B21	D1 \varnothing	D2	D3 \varnothing	H3	H12	H16	L3	L4	L5	L7	L9	W1
VABM-B10-25-N12-...-P53	28,7	75	60	35	27,5	11,4	4,5	M4x9	6,6	52	2	19	8	29,8	27,5	24	6	30

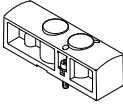
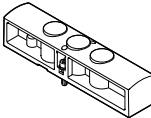
Ventilplätze	2	3	4	5	6	7	8	9	10
L1 [mm]	87	114,5	142	169,5	197	224,5	252	279,5	307
L2 [mm]	119	146,5	174	201,5	229	256,5	284	311,5	339
L8 [mm]	135	162,5	190	217,5	245	272,5	300	327,5	355

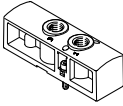

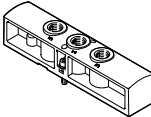
Bestellangaben Anschlussblock Baugröße 25

Bestellangaben		Ventilplätze	Teile-Nr.	Typ
Anschlussblock Standard				
 <p>für 3/2-Wegeventile, inkl. Dichtungen und Schrauben zur Ventilmontage</p> <p>Hinweis Blindstopfen für einseitigen Verschluss der Versorgungsanschlüsse (1, 3 und 14) im Lieferumfang enthalten.</p>	2	8026288	VABM-B10-25E-N12-2-P3	
	3	8026289	VABM-B10-25E-N12-3-P3	
	4	8026290	VABM-B10-25E-N12-4-P3	
	5	8026291	VABM-B10-25E-N12-5-P3	
	6	8026292	VABM-B10-25E-N12-6-P3	
	7	8026293	VABM-B10-25E-N12-7-P3	
	8	8026294	VABM-B10-25E-N12-8-P3	
	9	8026295	VABM-B10-25E-N12-9-P3	
	10	8026296	VABM-B10-25E-N12-10-P3	
	 <p>für 5/2- und 5/3-Wegeventile, inkl. Dichtungen und Schrauben zur Ventilmontage</p> <p>Hinweis Blindstopfen für einseitigen Verschluss der Versorgungsanschlüsse (1, 3, 5, 12 und 14) im Lieferumfang enthalten.</p>	2	8026252	VABM-B10-25E-N12-2
3		8026253	VABM-B10-25E-N12-3	
4		8026254	VABM-B10-25E-N12-4	
5		8026255	VABM-B10-25E-N12-5	
6		8026256	VABM-B10-25E-N12-6	
7		8026257	VABM-B10-25E-N12-7	
8		8026258	VABM-B10-25E-N12-8	
9		8026259	VABM-B10-25E-N12-9	
10		8026260	VABM-B10-25E-N12-10	
Anschlussblock Kompakt				
 <p>für 3/2-Wegeventile, inkl. Dichtungen und Schrauben zur Ventilmontage</p> <p>Hinweis Blindstopfen für einseitigen Verschluss der Versorgungsanschlüsse (1 und 3) im Lieferumfang enthalten.</p>	2	8026306	VABM-B10-25S-N38-2-P3	
	3	8026307	VABM-B10-25S-N38-3-P3	
	4	8026308	VABM-B10-25S-N38-4-P3	
	5	8026309	VABM-B10-25S-N38-5-P3	
	6	8026310	VABM-B10-25S-N38-6-P3	
	7	8026311	VABM-B10-25S-N38-7-P3	
	8	8026312	VABM-B10-25S-N38-8-P3	
	9	8026313	VABM-B10-25S-N38-9-P3	
	10	8026314	VABM-B10-25S-N38-10-P3	
	 <p>für 5/2- und 5/3-Wegeventile, inkl. Dichtungen und Schrauben zur Ventilmontage</p> <p>Hinweis Blindstopfen für einseitigen Verschluss der Versorgungsanschlüsse (1, 3 und 5) im Lieferumfang enthalten.</p>	2	8026270	VABM-B10-25S-N38-2
3		8026271	VABM-B10-25S-N38-3	
4		8026272	VABM-B10-25S-N38-4	
5		8026273	VABM-B10-25S-N38-5	
6		8026274	VABM-B10-25S-N38-6	
7		8026275	VABM-B10-25S-N38-7	
8		8026276	VABM-B10-25S-N38-8	
9		8026277	VABM-B10-25S-N38-9	
10		8026278	VABM-B10-25S-N38-10	
P-Anschlussleiste				
 <p>für beidseitige Befestigung, inkl. Dichtungen und Schrauben zur Ventilmontage</p> <p>Hinweis Blindstopfen für einseitigen Verschluss des Versorgungsanschlusses (1) im Lieferumfang enthalten.</p>	2	8026228	VABM-B10-25-N12-2-P53	
	3	8026229	VABM-B10-25-N12-3-P53	
	4	8026230	VABM-B10-25-N12-4-P53	
	5	8026231	VABM-B10-25-N12-5-P53	
	6	8026232	VABM-B10-25-N12-6-P53	
	7	8026233	VABM-B10-25-N12-7-P53	
	8	8026234	VABM-B10-25-N12-8-P53	
	9	8026235	VABM-B10-25-N12-9-P53	
	10	8026236	VABM-B10-25-N12-10-P53	







Zubehör Anschlussblock Baugröße 25

Bestellangaben			
Beschreibung	Gewicht [g]	Teile-Nr.	Typ
Abdeckplatte			
	für Ventilplatz auf Anschlussblock für 3/2-Wegeventile	84	8026210 VABB-B10-25-E-P3
	für Ventilplatz auf Anschlussblock für 5/2-, 5/3-Wegeventile	117	8026209 VABB-B10-25-E
	für Ventilplatz auf P-Anschlussleiste	28	8026208 VABB-B10-25-A
Versorgungsplatte			
	für Ventilplatz auf Anschlussblock für 3/2-Wegeventile -  - Hinweis Versorgungs- und Einspeiseplatten sind ausschließlich mit G-Gewinde erhältlich.	80	8026319 VABF-B10-25-P1A4-G14-P3
	für Ventilplatz auf Anschlussblock für 5/2-, 5/3-Wegeventile -  - Hinweis Versorgungs- und Einspeiseplatten sind ausschließlich mit G-Gewinde erhältlich.	110	8026318 VABF-B10-25-P1A4-G14
Einspeiseplatte			
	für Ventilplatz auf P-Anschlussleiste -  - Hinweis Versorgungs- und Einspeiseplatten sind ausschließlich mit G-Gewinde erhältlich.	26	8026317 VABF-B10-25-P1-G14

Zubehör Anschlussblock Baugröße 25

Bestellangaben		Beschreibung NPT-Gewinde	Teile-Nr.	Typ	PE ¹⁾
Steckverschraubung mit Innensechskant					
	Anschlussgewinde 1/8 NPT für Schlauchaußen-Ø	1/4 "	572318	QB-1/8-1/4-I-U	10
	Anschlussgewinde 3/8 NPT für Schlauchaußen-Ø	5/16 "	572323	QB-3/8-5/16-I-U	10
		3/8 "	572324	QB-3/8-3/8-I-U	10
		1/2 "	572325	QB-3/8-1/2-I-U	10
	Anschlussgewinde 1/2 NPT für Schlauchaußen-Ø	1/2 "	572326	QB-1/2-1/2-I-U	10
Steckverschraubung mit Außensechskant					
	Anschlussgewinde 1/2 NPT für Schlauchaußen-Ø	3/8 "	533283	QB-1/2-3/8-U	5
Gewinkelte Steckverschraubung mit Außensechskant					
	Anschlussgewinde 3/8 NPT für Schlauchaußen-Ø	5/16 "	533299	QBL-3/8-5/16-U	5
		3/8 "	533300	QBL-3/8-3/8-U	5
		1/2 "	533301	QBL-3/8-1/2-U	5
	Anschlussgewinde 1/2 NPT für Schlauchaußen-Ø	3/8 "	533302	QBL-1/2-3/8-U	5
		1/2 "	533303	QBL-1/2-1/2-U	5

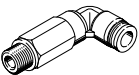
1) Packungseinheit in Stück



Bestellangaben		Beschreibung G-Gewinde	Teile-Nr.	Typ	PE ¹⁾	
Steckverschraubung mit Innensechskant						
	 Hinweis Steckverschraubung mit G-Gewinde sind nur für Versorgungs- und Einspeisepplatten.	Anschlussgewinde G1/4 für Schlauchaußen-Ø	6 mm	186108	QS-G1/4-6-I	10
		8 mm	186110	QS-G1/4-8-I	10	
		10 mm	186112	QS-G1/4-10-I	10	
Gewinkelte Steckverschraubung mit Außensechskant						
	 Hinweis Steckverschraubung mit G-Gewinde sind nur für Versorgungs- und Einspeisepplatten.	Anschlussgewinde G1/4 für Schlauchaußen-Ø	6 mm	186118	QSL-G1/4-6	10
			132051	QSL-G1/4-6-100	100	
		8 mm	186120	QSL-G1/4-8	10	
		132052	QSL-G1/4-8-50	50		
		10 mm	186122	QSL-G1/4-10	10	
		132053	QSL-G1/4-10-50	50		
Gewinkelte Steckverschraubung, lang, mit Außensechskant						
	 Hinweis Steckverschraubung mit G-Gewinde sind nur für Versorgungs- und Einspeisepplatten.	Anschlussgewinde G1/4 für Schlauchaußen-Ø	6 mm	186129	QSL-G1/4-6	10
			8 mm	186131	QSL-G1/4-8	10
			10 mm	186133	QSL-G1/4-10	10

1) Packungseinheit in Stück

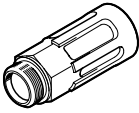
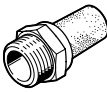

Zubehör Anschlussblock Baugröße 25

Bestellangaben		Beschreibung NPT-Gewinde	Teile-Nr.	Typ	PE ¹⁾
Schalldämpfer					
	mit Anschlussgewinde NPT, Metallausführung	3/8 NPT	12740	U-3/8-B-NPT	1
		1/2 NPT	12741	U-1/2-B-NPT	1
	mit Anschlussgewinde NPT, Sinterausführung, lang	3/8 NPT	1206991	AMTE-M-LH-N38	20
		1/2 NPT	1206992	AMTE-M-LH-N12	10

1) Packungseinheit in Stück

Bestellangaben		Beschreibung G-Gewinde	Teile-Nr.	Typ	PE ¹⁾
Schalldämpfer					
	mit Anschlussgewinde G, Polymerausführung	G1/4	2316	U-1/4	1
			534223	U-1/4-20	20
	mit Anschlussgewinde G, Sinterausführung, lang	G1/4	1205861	AMTE-M-LH-G1	20
		<p>-  Hinweis Schalldämpfer mit G-Gewinde sind nur für Versorgungs- und Einspeiseplatten.</p>			

1) Packungseinheit in Stück

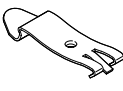
Bestellangaben		Beschreibung	Teile-Nr.	Typ	PE ¹⁾
Blindstopfen					
	mit Anschlussgewinde NPT	1/8 NPT	173985	B-1/8-NPT	1
		3/8 NPT	174169	B-3/8-NPT	1
		1/2 NPT	31785	B-1/2-NPT	1
Trennelement					
	zur Herstellung von Druckzonen für Anschluss	G1/8	569995	VABD-8-B	1
		1/8 NPT			
		G1/4	569996	VABD-10-B	1
		1/4 NPT			
G3/8	574483	VABD-14-B	1		
3/8 NPT					
Hutschienen-Befestigung					
	für Baugröße 25, zur Befestigung auf Standard-Hutschienen TH 357,5 oder TH 3515 nach EN 60715		2636436	VAME-T-M5	2

1) Packungseinheit in Stück

Datenblatt Anschlussblock Baugröße 30

-  - Durchfluss
bis 2300 l/min

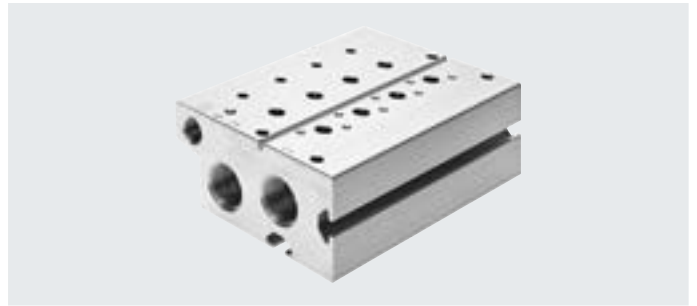

Allgemeine Technische Daten					
Ventilfunktion	Anschlussblock Standard		Anschlussblock Kompakt		P-Anschlussleiste beidseitig
		3/2	5/2, 5/3	3/2	5/2, 5/3
Rastermaß [mm]	32				
Befestigungsart	mit Durchgangsbohrung				mit Befestigungswinkel
max. Anzahl Ventilplätze	10	10	10		10
Anschluss 1	3/4 NPT	3/4 NPT	1/2 NPT	1/2 NPT	3/4 NPT
Anschluss 3	3/4 NPT	3/4 NPT	1/2 NPT	1/2 NPT	–
Anschluss 5	–	3/4 NPT	–	1/2 NPT	–
Anschluss 12	1/8 NPT	1/8 NPT	–	–	–
Anschluss 14	–	1/8 NPT	–	–	–
KBK ¹⁾	2)				

1) Weitere Informationen www.festo.com/x/topic/kbk

Gewicht [g]									
Ventilplätze	2	3	4	5	6	7	8	9	10
Anschlussblock für 3/2-Wegeventile, Standard									
VABM-B10-30E-N34-...-P3	1411	1828	2245	2662	3079	3496	3913	4330	4747
Anschlussblock für 5/2- und 5/3-Wegeventile, Standard									
VABM-B10-30E-N34-...	1722	2213	2703	3194	3684	4175	4665	5156	5646
Anschlussblock für 3/2-Wegeventile, Kompakt									
VABM-B10-30S-N12-...-P3	652	872	1093	1313	1533	1753	1973	2193	2413
Anschlussblock für 5/2- und 5/3-Wegeventile, Kompakt									
VABM-B10-30S-N12-...	759	1013	1267	1522	1776	2030	2285	2539	2793
P-Anschlussleiste für beidseitige Befestigung									
VABM-B10-30-N34-...-P53	818	977	1135	1293	1452	1610	1768	1927	2085
Werkstoffe									
Anschlussleiste	Aluminium-Knetlegierung								
Werkstoff-Hinweis	RoHS konform								

Datenblatt Anschlussblock Baugröße 30

Abmessungen

Anschlussblock für 3/2-Wegeventile, Standard

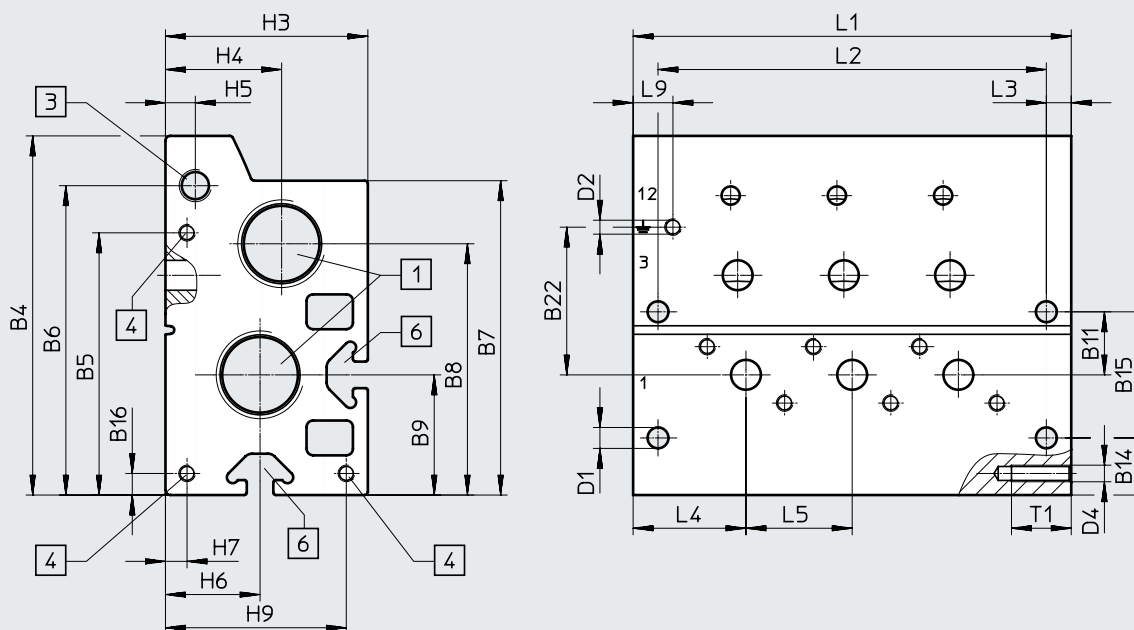

[1] Anschluss 1 und 3: 3/4 NPT

[3] Anschluss 12: 1/8 NPT

[4] Gewinde M5x18 für
Erweiterungsmodul

[6] Profilnut IPM-08 System 8

Typ	B4	B5	B6	B7	B8	B9	B11	B14	B15	B16	B22
VABM-B10-30E-N34-...-P3	108,2	79	93,2	94,7	75,7	36,2	19	17,2	38	6,5	44,5

Typ	D1 ø	D2	D4	H3	H4	H5	H6	H7	H9	L3	L4	L5	L9	T1
VABM-B10-30E-N34-...-P3	6,3	M5x11	M5	61	35	9	28,5	6,5	54,5	7,5	34	32	12	18

Ventilplätze	2	3	4	5	6	7	8	9	10
L1 [mm]	100	132	164	196	228	260	292	324	356
L2 [mm]	85	117	149	181	213	245	277	309	341

Datenblatt Anschlussblock Baugröße 30

Abmessungen

Anschlussblock für 5/2- und 5/3-Wegeventile, Standard

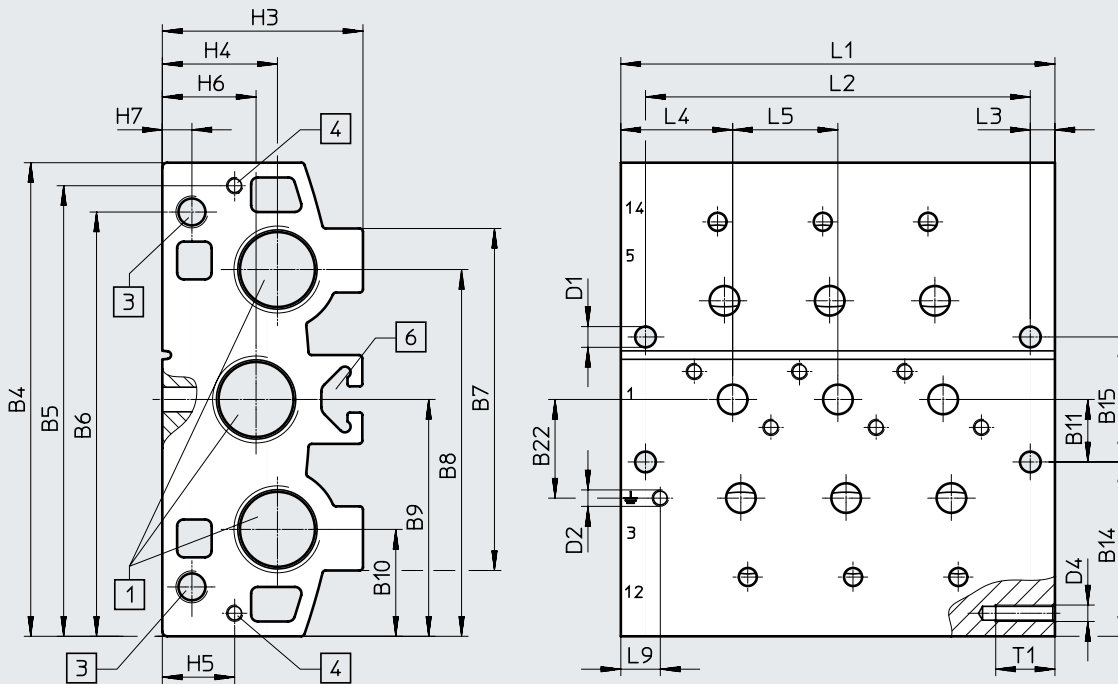

[1] Anschluss 1, 3 und 5:
3/4 NPT

[3] Anschluss 12 und 14:
1/8 NPT

[4] Gewinde M5x18 für
Erweiterungsmodul

[6] Profilmutter IPM-08 System 8

Typ	B4	B5	B6	B7	B8	B9	B10	B11	B14	B15	B22
VABM-B10-30E-N34-...	144	137	129	104	111,5	72	32,5	19	53	38	30

Typ	D1 ø	D2	D4	H3	H4	H5	H6	H7	L3	L4	L5	L9	T1
VABM-B10-30E-N34-...	6,3	M5x11	M5	61	35	22	28,5	9	7,5	34	32	12	18

Ventilplätze	2	3	4	5	6	7	8	9	10
L1 [mm]	100	132	164	196	228	260	292	324	356
L2 [mm]	85	117	149	181	213	245	277	309	341

Datenblatt Anschlussblock Baugröße 30

Abmessungen

Anschlussblock für 3/2-Wegeventile, Kompakt

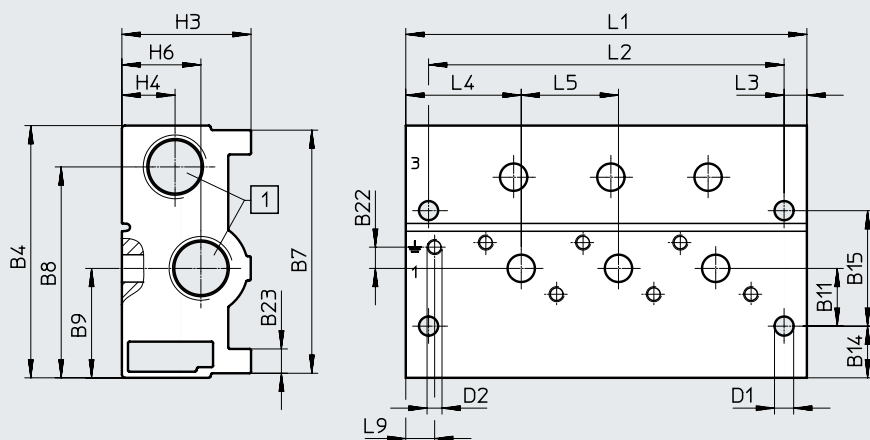

[1] Anschluss 1 und 3: 1/2 NPT

Typ	B4	B7	B8	B9	B11	B14	B15	B22	B23
VABM-B10-30S-N12-...-P3	83	80	69,4	36	19	17	38	7	8

Typ	D1 ø	D2	H3	H4	H6	L3	L4	L5	L9
VABM-B10-30S-N12-...-P3	6,3	M5x11	42,5	17,5	26	7,5	38	32	12

Ventilplätze	2	3	4	5	6	7	8	9	10
L1 [mm]	100	132	164	196	228	260	292	324	356
L2 [mm]	85	117	149	181	213	245	277	309	341

Abmessungen

Anschlussblock für 5/2- und 5/3-Wegeventile, Kompakt

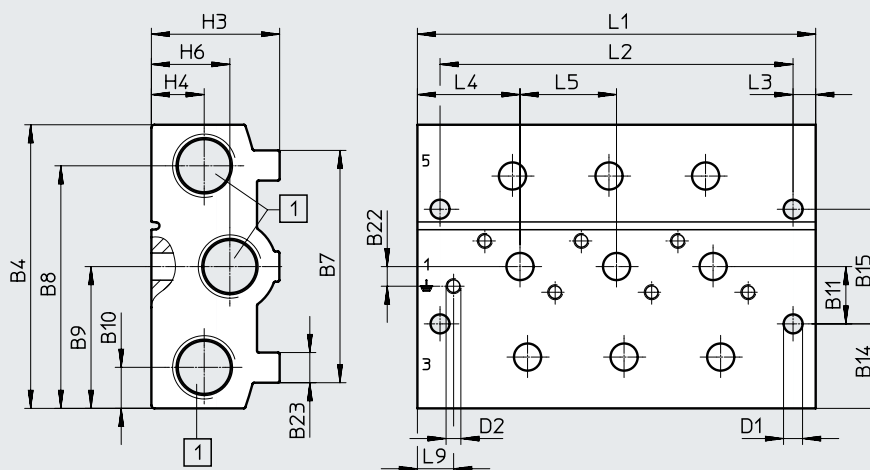

[1] Anschluss 1, 3 und 5: 1/2 NPT

Typ	B4	B7	B8	B9	B10	B11	B14	B15	B22	B23
VABM-B10-30S-N12-...	94	77	80,4	47	13,6	19	28	38	6,5	10

Typ	D1 ø	D2	H3	H4	H6	L3	L4	L5	L9
VABM-B10-30S-N12-...	6,3	M5x11	42,5	17,5	26	7,5	34	32	12

Ventilplätze	2	3	4	5	6	7	8	9	10
L1 [mm]	100	132	164	196	228	260	292	324	356
L2 [mm]	85	117	149	181	213	245	277	309	341

Datenblatt Anschlussblock Baugröße 30

Abmessungen

P-Anschlussleiste, beidseitige Montage

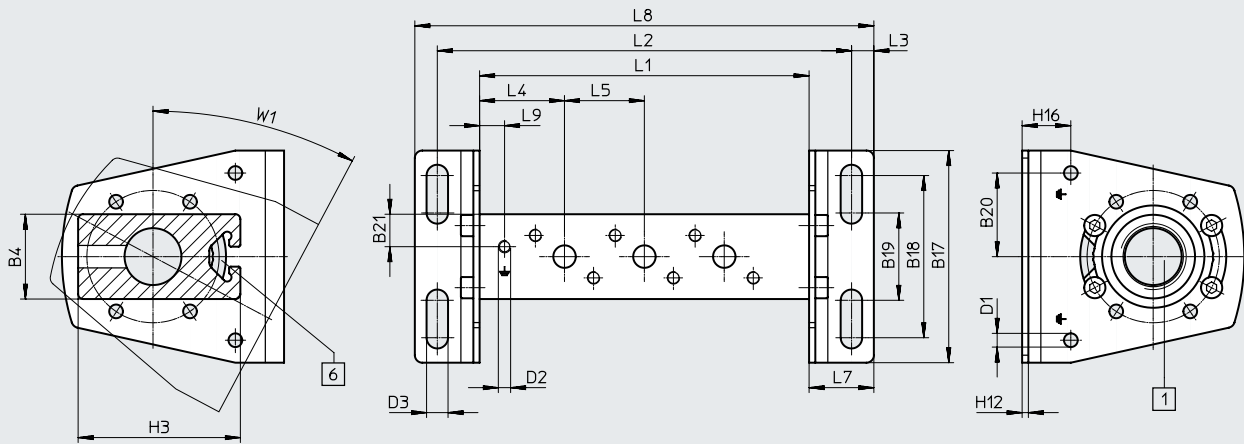

[1] Anschluss 1: 3/4NPT

[6] Profilnut IPM-08 System 8



Hinweis

Befestigungswinkel um $\pm 30^\circ$ versetzbar.







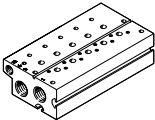
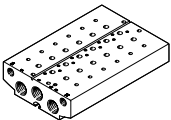
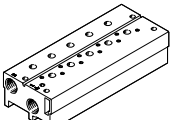
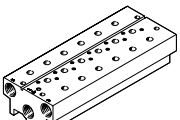
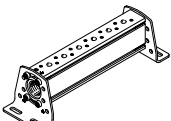

Typ	B4	B17	B18	B19	B20	B21	D1 \varnothing	D2	D3 \varnothing	H3	H12	H16	L3	L4	L5	L7	L9	W1
VABM-B10-30-N34-...-P53	34	85	65	35	33,5	13	5,5	M5x11	8,6	65	2,5	19,5	9	34	32	26	10	30°

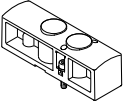
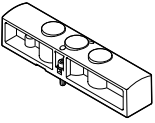
Ventilplätze	2	3	4	5	6	7	8	9	10
L1 [mm]	100	132	164	196	228	260	292	324	356
L2 [mm]	134	166	198	230	262	294	326	358	390
L8 [mm]	152	184	216	248	280	312	344	376	408

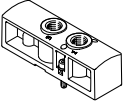

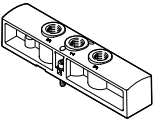

Bestellangaben Anschlussblock Baugröße 30

Bestellangaben – Anschlussblock			
Beschreibung	Ventilplätze	Teile-Nr.	Typ
Anschlussblock Standard			
 <p>für 3/2-Wegeventile, inkl. Dichtungen und Schrauben zur Ventilmontage</p> <p>Hinweis Blindstopfen für einseitigen Verschluss der Versorgungsanschlüsse (1, 3 und 14) im Lieferumfang enthalten.</p>	2	8026404	VABM-B10-30E-N34-2-P3
	3	8026405	VABM-B10-30E-N34-3-P3
	4	8026406	VABM-B10-30E-N34-4-P3
	5	8026407	VABM-B10-30E-N34-5-P3
	6	8026408	VABM-B10-30E-N34-6-P3
	7	8026409	VABM-B10-30E-N34-7-P3
	8	8026410	VABM-B10-30E-N34-8-P3
	9	8026411	VABM-B10-30E-N34-9-P3
	10	8026412	VABM-B10-30E-N34-10-P3
	 <p>für 5/2- und 5/3-Wegeventile, inkl. Dichtungen und Schrauben zur Ventilmontage</p> <p>Hinweis Blindstopfen für einseitigen Verschluss der Versorgungsanschlüsse (1, 3, 5, 12 und 14) im Lieferumfang enthalten.</p>	2	8026368
3		8026369	VABM-B10-30E-N34-3
4		8026370	VABM-B10-30E-N34-4
5		8026371	VABM-B10-30E-N34-5
6		8026372	VABM-B10-30E-N34-6
7		8026373	VABM-B10-30E-N34-7
8		8026374	VABM-B10-30E-N34-8
9		8026375	VABM-B10-30E-N34-9
10		8026376	VABM-B10-30E-N34-10
Anschlussblock Kompakt			
 <p>für 3/2-Wegeventile, inkl. Dichtungen und Schrauben zur Ventilmontage</p> <p>Hinweis Blindstopfen für einseitigen Verschluss der Versorgungsanschlüsse (1 und 3) im Lieferumfang enthalten.</p>	2	8026422	VABM-B10-30S-N12-2-P3
	3	8026423	VABM-B10-30S-N12-3-P3
	4	8026424	VABM-B10-30S-N12-4-P3
	5	8026425	VABM-B10-30S-N12-5-P3
	6	8026426	VABM-B10-30S-N12-6-P3
	7	8026427	VABM-B10-30S-N12-7-P3
	8	8026428	VABM-B10-30S-N12-8-P3
	9	8026429	VABM-B10-30S-N12-9-P3
	10	8026430	VABM-B10-30S-N12-10-P3
	 <p>für 5/2- und 5/3-Wegeventile, inkl. Dichtungen und Schrauben zur Ventilmontage</p> <p>Hinweis Blindstopfen für einseitigen Verschluss der Versorgungsanschlüsse (1, 3 und 5) im Lieferumfang enthalten.</p>	2	8026386
3		8026387	VABM-B10-30S-N12-3
4		8026388	VABM-B10-30S-N12-4
5		8026389	VABM-B10-30S-N12-5
6		8026390	VABM-B10-30S-N12-6
7		8026391	VABM-B10-30S-N12-7
8		8026392	VABM-B10-30S-N12-8
9		8026393	VABM-B10-30S-N12-9
10		8026394	VABM-B10-30S-N12-10
P-Anschlussleiste			
 <p>für beidseitige Befestigung, inkl. Dichtungen und Schrauben zur Ventilmontage</p> <p>Hinweis Blindstopfen für einseitigen Verschluss des Versorgungsanschlusses (1) im Lieferumfang enthalten.</p>	2	8026347	VABM-B10-30-N34-2-P53
	3	8026348	VABM-B10-30-N34-3-P53
	4	8026349	VABM-B10-30-N34-4-P53
	5	8026350	VABM-B10-30-N34-5-P53
	6	8026351	VABM-B10-30-N34-6-P53
	7	8026352	VABM-B10-30-N34-7-P53
	8	8026353	VABM-B10-30-N34-8-P53
	9	8026354	VABM-B10-30-N34-9-P53
	10	8026355	VABM-B10-30-N34-10-P53





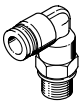

Zubehör Anschlussblock Baugröße 30

Bestellangaben				
Beschreibung		Gewicht [g]	Teile-Nr.	Typ
Abdeckplatte				
	für Ventilplatz auf Anschlussblock für 3/2-Wegeventile	128	8026336	VABB-B10-30-E-P3
	für Ventilplatz auf Anschlussblock für 5/2-, 5/3-Wegeventile	179	8026335	VABB-B10-30-E
	für Ventilplatz auf P-Anschlussleiste	43	8026334	VABB-B10-30-A
Versorgungsplatte				
	für Ventilplatz auf Anschlussblock für 3/2-Wegeventile -  - Hinweis Versorgungs- und Einspeiseplatten sind ausschließlich mit G-Gewinde erhältlich.	121	8026435	VABF-B10-30-P1A4-G38-P3
	für Ventilplatz auf Anschlussblock für 5/2-, 5/3-Wegeventile -  - Hinweis Versorgungs- und Einspeiseplatten sind ausschließlich mit G-Gewinde erhältlich.	167	8026434	VABF-B10-30-P1A4-G38
Einspeiseplatte				
	für Ventilplatz auf P-Anschlussleiste -  - Hinweis Versorgungs- und Einspeiseplatten sind ausschließlich mit G-Gewinde erhältlich.	40	8026433	VABF-B10-30-P1-G38

Zubehör Anschlussblock Baugröße 30

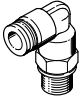

Bestellangaben					
Beschreibung NPT-Gewinde		Teile-Nr.	Typ	PE ¹⁾	
Steckverschraubung mit Innensechskant					
	Anschlussgewinde 1/8 NPT für Schlauchaußen-Ø	1/4 "	572318	QB-1/8-1/4-I-U	10
	Anschlussgewinde 1/2 NPT für Schlauchaußen-Ø	1/2 "	572326	QB-1/2-1/2-I-U	10
Steckverschraubung mit Außensechskant					
	Anschlussgewinde 1/2 NPT für Schlauchaußen-Ø	3/8 "	533283	QB-1/2-3/8-U	5
Gewinkelte Steckverschraubung mit Außensechskant					
	Anschlussgewinde 1/2 NPT für Schlauchaußen-Ø	3/8 "	533302	QBL-1/2-3/8-U	5
		1/2 "	533303	QBL-1/2-1/2-U	5
Stecknippel-Verschraubung mit Außensechskant					
	Anschlussgewinde 3/4 NPT für Schlauchinnen-Ø Aluminium-Ausführung	19 mm	564848	N-3/4-P-19-NPT	1

1) Packungseinheit in Stück



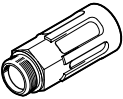

Bestellangaben					
Beschreibung G-Gewinde		Teile-Nr.	Typ	PE ¹⁾	
Steckverschraubung mit Innensechskant					
	Anschlussgewinde G3/8 für Schlauchaußen-Ø -  - Hinweis Steckverschraubung mit G-Gewinde sind nur für Versorgungs- und Einspeiseplatten.	8 mm	186111	QS-G3/8-8-I	10
		10 mm	186113	QS-G3/8-10-I	10
		12 mm	186114	QS-G3/8-12-I	10
Gewinkelte Steckverschraubung mit Außensechskant					
	Anschlussgewinde G3/8 für Schlauchaußen-Ø -  - Hinweis Steckverschraubung mit G-Gewinde sind nur für Versorgungs- und Einspeiseplatten.	8 mm	186121	QSL-G3/8-8	10
			132055	QSL-G3/8-8-50	50
		10 mm	186123	QSL-G3/8-10	10
			132056	QSL-G3/8-10-20	20
		12 mm	186124	QSL-G3/8-12	10
	132057	QSL-G3/8-12-20	20		
Gewinkelte Steckverschraubung, lang, mit Außensechskant					
	Anschlussgewinde G3/8 für Schlauchaußen-Ø -  - Hinweis Steckverschraubung mit G-Gewinde sind nur für Versorgungs- und Einspeiseplatten.	8 mm	186132	QSL-G3/8-8	10
		10 mm	186134	QSL-G3/8-10	10
		12 mm	186135	QSL-G3/8-12	10

1) Packungseinheit in Stück

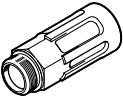

Zubehör Anschlussblock Baugröße 30

Bestellangaben		Teile-Nr.	Typ	PE ¹⁾	
	Beschreibung NPT-Gewinde				
Schalldämpfer					
	mit Anschlussgewinde NPT, Metallausführung	3/8 NPT	12740	U-3/8-B-NPT	1
		1/2 NPT	12741	U-1/2-B-NPT	1
		3/4 NPT	566823	U-3/4-B-NPT	1
	mit Anschlussgewinde NPT, Sinterausführung, lang	1/2 NPT	1206992	AMTE-M-LH-N12	10

1) Packungseinheit in Stück

Bestellangaben		Teile-Nr.	Typ	PE ¹⁾	
	Beschreibung G-Gewinde				
Schalldämpfer					
	mit Anschlussgewinde G, Metallausführung -  - Hinweis Schalldämpfer mit G-Gewinde sind nur für Versorgungs- und Einspeiseplatten.	G3/8	6843	U-3/8-B	1
	mit Anschlussgewinde G, Sinterausführung, lang -  - Hinweis Schalldämpfer mit G-Gewinde sind nur für Versorgungs- und Einspeiseplatten.	3/8 NPT	1206991	AMTE-M-LH-N38	20

1) Packungseinheit in Stück

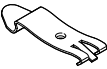
Bestellangaben		Teile-Nr.	Typ	PE ¹⁾	
	Beschreibung				
Blindstopfen					
	mit Anschlussgewinde NPT	1/8 NPT	173985	B-1/8-NPT	1
		1/2 NPT	31785	B-1/2-NPT	1
		3/4 NPT	31786	B-3/4-NPT	1
Trennelement					
	zur Herstellung von Druckzonen	G1/8	569995	VABD-8-B	1
		1/8 NPT			
		G1/2	8022483	VABD-17.5-B	1
		1/2 NPT			
		G3/4	8022484	VABD-22.7-B	1
		3/4 NPT			
Hutschienen-Befestigung					
	für Baugröße 30, zur Befestigung auf Standard-Hutschienen TH 357,5 oder TH 3515 nach EN 60715	3488412	VAME-T-M6	2	

1) Packungseinheit in Stück