

Kugelhahneinheit KVZB

FESTO

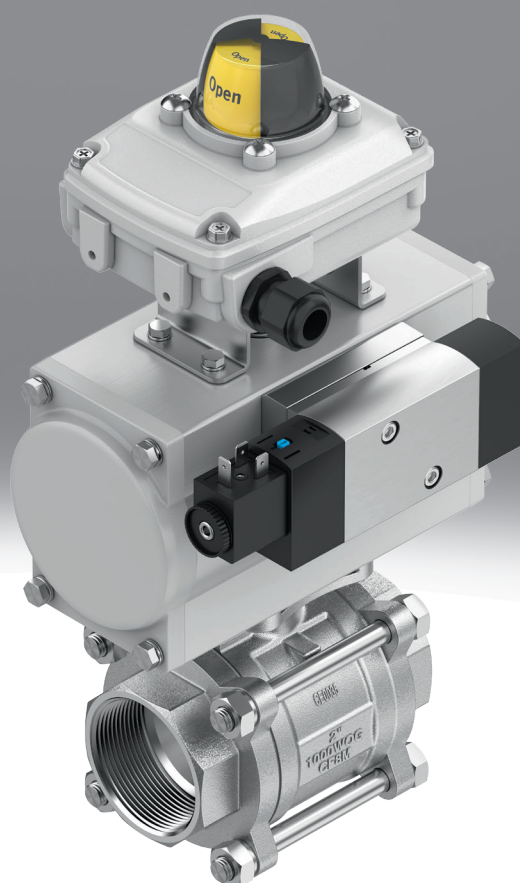

Merkmale

Bestellangaben - Baukasten

Weitere Informationen → kvzb

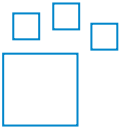

Konfigurierbares Produkt

Dieses Produkt und alle seine Produktoptionen können über den Konfigurator bestellt werden.

Betätigung

Automatisch

Die Armatur wird mit einem pneumatischen Schwenkantrieb betätigt.

Manuell

Die Armatur wird mit einem Handhebel betätigt.

EX-Zulassung

II 2GD

- ATEX-Kategorie Gas II 2G
- Ex-Zündschutzart Gas c T6 ... T3 X
- ATEX-Kategorie Staub II 2D
- Ex-Zündschutzart Staub c T80 °C ... T200 °C X
- Ex-Umgebungstemperatur 0 °C ≤ Ta ≤ +60 °C

Anwendung

Geregelt

Über ein analoges Stellsignal, z. B. 4 ... 20 mA, wird die Position der Armatur beliebig vorgegeben.

Auf / Zu

Die Armatur wird in die beiden Endlagen gefahren.

Positionsanzeige

Die aktuelle Endlage der Armatureinheit kann optisch, direkt an der Armatur oder über ein elektrisches Signal weiterverwendet werden.

Endschalterbox



Optisch



Optisch elektrisch

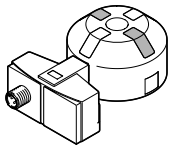

Sensorprinzip Positionsanzeige

Durch diese Auswahl wird das Messprinzip für die Positionsanzeige ausgewählt. Induktive Sensoren arbeiten kontaktlos. Magnetisch Reed und Wechsler arbeiten kontaktbehaftet.

Kontakt potentialfrei, Wechsler

Betriebsspannungsbereich 0 ... 30 V DC
 Betriebsspannungsbereich 0 ... 250 V AC
 Max. Ausgangsstrom 3000 mA

Induktiv

Max. Ausgangsstrom 100 mA
 Betriebsspannungsbereich 5 ... 60 V DC

Merkmale

Magnetisch Reed

Betriebsspannungsbereich 0 ... 175 V DC

Max. Ausgangsstrom 250 mA

Betriebsspannungsbereich 0 ... 120 V AC

Vorsteuerventil



Das pneumatische Vorsteuerventil wird über die NAMUR Schnittstelle direkt am Schwenkantrieb montiert.

Standardausführung

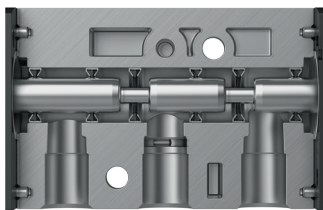

Ein pneumatisches Vorsteuerventil, dessen Konstruktionsprinzip ein Kolbenschieber ist, wird über die NAMUR Schnittstelle direkt am Schwenkantrieb montiert. Das Kolbenschieberdesign ist für alle Standardanwendungen die erste Wahl. Die Technologie ermöglicht ein überschnidungsfreies Schalten und hat im Vergleich zum Sitzventil einen größeren Durchfluss bei gleicher Anschlussgröße.

Sitzventilausführung

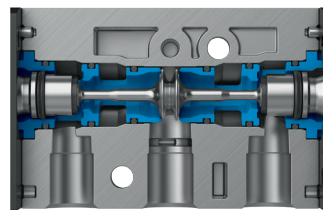

Ein pneumatisches Vorsteuerventil, dessen Konstruktionsprinzip ein Sitzventil ist, wird über die NAMUR Schnittstelle direkt am Schwenkantrieb montiert. Das Sitzventildesign spielt seine Vorteile aus, wenn die Ansprüche an die Anwendung sich erhöhen. Die Vorteile sind die bessere Verträglichkeit gegen „verschmutzte“ Druckluft, eine geringere Leckage und weniger dynamische Dichtungen, was sich auf die Lebensdauer auswirkt.

Anschlussart

Flansch

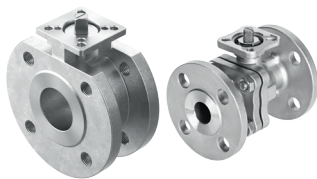

Nach DIN EN 1092-1 oder ANSI B16.5 Klasse 150

Gewinde

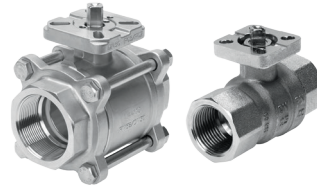

Rohrgewinde nach EN 10226-1 oder ASME B1.20.1

Klemme



Nach DIN 32676-B oder ASME-BPE

Schweißende

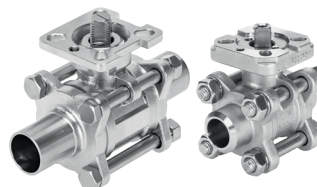

Nach EN 12627 oder mit verlängerten Schweißenden nach ISO 1127 oder ASME-BPE

Merkmale

Wegefunktion

2/2 Wege

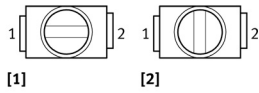

- [1] Geöffnet
- [2] Geschlossen

3/2 Wege, L-Bohrung

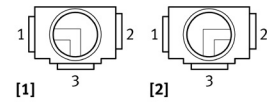

- [3] 1 – 3 verbunden, 2 geschlossen
- [2] 2 – 3 verbunden, 1 geschlossen

3/2 Wege, T-Bohrung

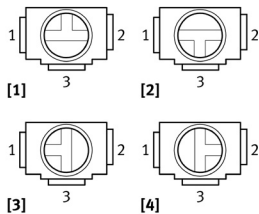

- [1] 1 – 2 verbunden, 3 geschlossen
- [2] 1 – 2 – 3 verbunden
- [3] 1 – 3 verbunden, 2 geschlossen
- [4] 2 – 3 verbunden, 1 geschlossen

Ruhestellung

1-2 verbunden, 3 geschlossen, T-Bohrung

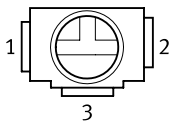

1-2-3 verbunden, T-Bohrung

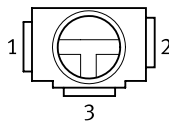

1-3 verbunden, 2 geschlossen, L-Bohrung

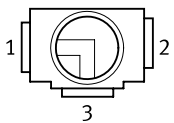

1-3 verbunden, 2 geschlossen, T-Bohrung

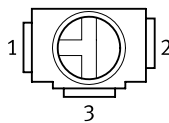

2-3 verbunden, 1 geschlossen, L-Bohrung

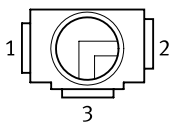

2-3 verbunden, 1 geschlossen, T-Bohrung

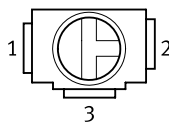

Geöffnet

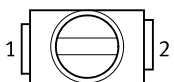

Geschlossen

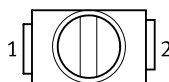

Merkmale

Betriebsstellung

1-2 verbunden, 3 geschlossen, T-Bohrung

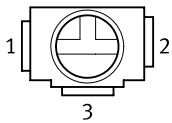

1-2-3 verbunden, T-Bohrung

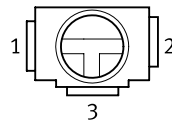

1-3 verbunden, 2 geschlossen, L-Bohrung

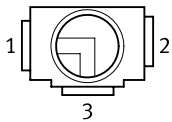

1-3 verbunden, 2 geschlossen, T-Bohrung

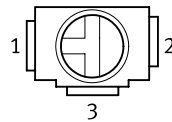

2-3 verbunden, 1 geschlossen, L-Bohrung

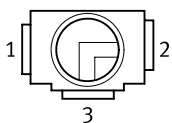

2-3 verbunden, 1 geschlossen, T-Bohrung

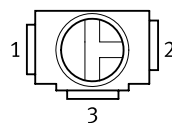

Geöffnet

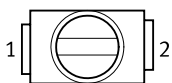

Geschlossen

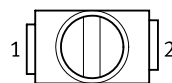

Funktionsweise

Doppeltwirkend

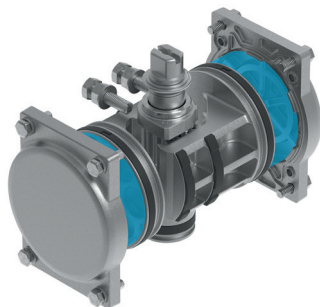

Der doppelwirkende Schwenkantrieb benötigt für jede Bewegungsrichtung Druckluft. Bei dieser Funktionsweise wird das Drehmoment für das Öffnen oder Schließen der Armatur rein über die Druckluft aufgebaut.

Einfachwirkend

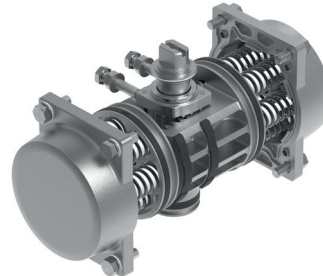

Beim einfachwirkenden Schwenkantrieb bewegt die einströmende Druckluft die Kolben in eine Richtung. Damit wird das Drehmoment des Antriebs erzeugt. Gleichzeitig werden die im Antrieb eingebauten Federn vorgespannt. Diese Federkraft erzeugt das Drehmoment in die entgegengesetzte Drehrichtung, wenn die Druckkammern des Antriebs entlüftet werden. Dadurch bewegt sich die Armatur in die geforderte Grundstellung.

Merkmale

Sicherheitsfunktion

Zurück zur Ruhestellung

Bei Systemausfall wird die Armatur in die ausgewählte Ruhestellung gefahren. Hinweis: Die Wahl der Funktionsweise (doppelt- oder einfachwirkend) hat einen entscheidenden Einfluss darauf, in welchem Fall die Sicherheitsfunktion ausgeführt wird.

- Funktionsweise „doppeltwirkend“: Diese Funktion wird über ein monostabiles 5/2-Wege-Pilotventil ausgeführt. Die Armatur wird nur bei Ausfall der Betriebsspannung in die Ruhestellung gefahren, jedoch nicht bei Ausfall der Druckluftversorgung.
- Funktionsweise „einfachwirkend“: Diese Funktion wird über ein monostabiles 3/2-Wege-Vorsteuerventil ausgeführt. Die Armatur wird bei Ausfall der Betriebsspannung oder Druckluftversorgung durch die Federkraft des Antriebs in die Ruhestellung gefahren.

Stellung halten mit 5/2B Pilotventil

Die Armatur wird bei Ausfall der Betriebsspannungsversorgung in der aktuellen Position gehalten. Diese Funktion ist nur bei Funktionsweise „doppeltwirkend“ möglich und erfolgt über ein bistabiles 5/2-Wege-Pilotventil, welches in der letzten Position vor dem Auftreten des Fehlers bleibt, indem eine Seite des Antriebs mit Druck beaufschlagt wird. Bei Ausfall der Druckluftversorgung kann nicht garantiert werden, dass die Armatur in der aktuellen Position bleibt.

Betriebsdruck

Der verfügbare Betriebsdruck für die Betätigung des Schwenkantriebs.

Sicherheitsfaktor

Die Vorgabe eines Sicherheitsfaktors ist für die Auslegung eines Schwenkantriebs zu empfehlen, da dadurch die zur Verfügung stehende Drehmomentreserve erhöht wird.

- Rohrleitungsmedium flüssig 1,2
- Rohrleitungsmedium klebrig/zähflüssig 1,6
- Rohrleitungsmedium gasförmig 1,5

Diese Werte sind Anhaltswerte und müssen, je nach Anwendung, noch einmal geprüft werden.

Schließmomentfaktor

Hinweis: Die Angabe des Schließmomentfaktors ist optional.

Das erforderliche Drehmoment für die Betätigung der Armatur ist am Anfang der Bewegung am größten (Losbrechmoment). Das Schließmoment der Armatur kann unter bestimmten Bedingungen kleiner sein als das Losbrechmoment. Ist dieser Unterschied bekannt, so kann dieser durch die Angabe eines Schließmomentfaktors berücksichtigt werden.

Hohe Korrosionsbeständigkeit

Ja

Höhere Korrosionsbeständigkeit durch Epoxy Beschichtung des pneumatischen Schwenkantriebs. Die Antriebswelle wird in Edelstahl ausgeführt.

Stellung halten mit 5/3C Pilotventil

Die Armatur wird bei Ausfall der Betriebsspannungsversorgung oder Druckluft in der aktuellen Position gehalten. Diese Funktion ist nur bei Funktionsweise „doppeltwirkend“ möglich und erfolgt über ein 5/3-Wege-Pilotventil mit geschlossener Zwischenstellung.

Datenblatt

Allgemeine Technische Daten

| | |
|-----------------------|----------------------|
| Konstruktiver Aufbau | – |
| Funktionsweise | – |
| Baugröße Stellantrieb | – |
| Flanschbohrbild | – |
| Schwenkwinkel | – |
| Produktgewicht | 1.000 ... 120.000 kg |

Betriebs- und Umweltbedingungen

| | |
|---------------------|--------------------|
| Umgebungstemperatur | – |
| Betriebsdruck | – |
| Betriebsdruck | – |
| Betriebsdruck | – |
| LABS-Konformität | VDMA24364-Zone III |
| Werkstoff-Hinweis | RoHS konform |

ATEX VSNC

| | |
|------------------------|--------------------|
| Typ-Kurzzeichen | VSNC |
| ATEX-Kategorie Gas | II 2G |
| Ex-Zündschutzart Gas | Ex ia IIC T6 Ga |
| ATEX-Kategorie Staub | II 2D |
| Ex-Zündschutzart Staub | Ex t IIIC T80°C Db |
| Ex-Umgebungstemperatur | -40°C ≤ Ta ≤ +50°C |

ATEX SRBC

| | |
|------------------------|---|
| Typ-Kurzzeichen | SRBC |
| ATEX-Kategorie Gas | II 1G |
| Ex-Zündschutzart Gas | Ex ia IIC T6/T5 Ga |
| ATEX-Kategorie Staub | II 1D |
| Ex-Zündschutzart Staub | Ex ia IIIC Txx°C Da |
| Ex-Umgebungstemperatur | siehe ATEX Zertifikat, siehe IECEx Zertifikat |

ATEX SRBG

| | |
|------------------------|---|
| Typ-Kurzzeichen | SRBG |
| ATEX-Kategorie Gas | II 1G |
| Ex-Zündschutzart Gas | Ex ia IIC T6...T1 Ga |
| ATEX-Kategorie Staub | II 1D |
| Ex-Zündschutzart Staub | Ex ia IIIC T200 135°C Da |
| Ex-Umgebungstemperatur | siehe ATEX Zertifikat, siehe IECEx Zertifikat |

Bestellangaben

| Bestellangaben - Produktbaukasten | | | |
|--|---|----------------|--------------|
| | Beschreibung | Teile-Nr. | Typ |
|  | Varianten nach EU-Ex-Schutz-Richtlinie (ATEX), Manuell betätigt mit Handhebel, Geregelt betrieben mit Schwenkantrieb und Stellungsregler, Automatisiert betätigt mit Schwenkantrieb | 8102172 | KVZB- |

Peripherieübersicht

Peripherieübersicht

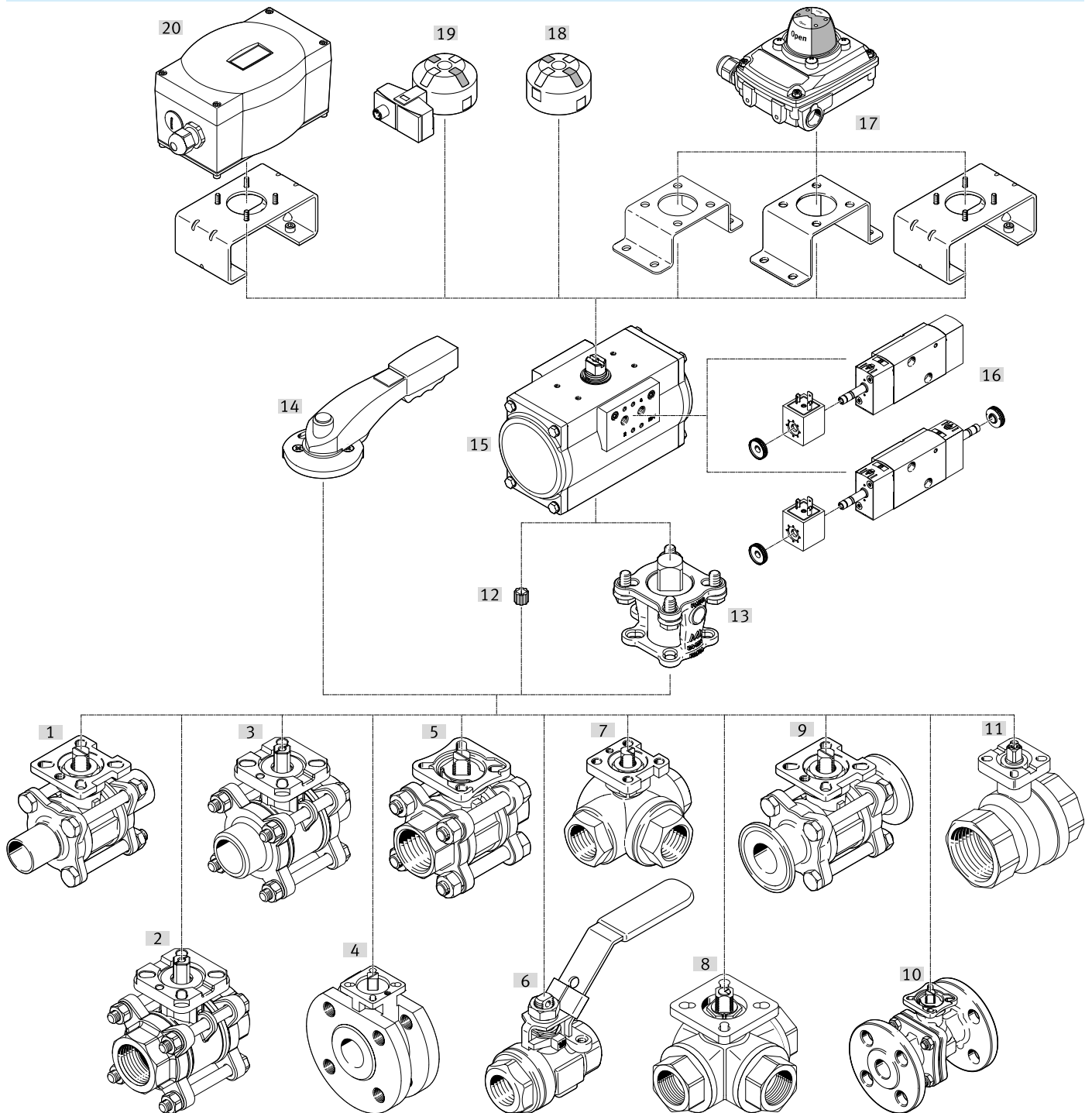

| Zubehör | | → Seite/Internet |
|-----------------------------------|--|------------------|
| Typ/Bestellcode | Beschreibung | |
| [1] Kugelhähne 2-Wege VZBD | - Verlängerte Schweißenden nach ISO 1127 - Verlängerte Schweißenden nach ASME-BPE | vzbd |
| [2] Kugelhähne 2-Wege VZBA-...-GG | - Rohrgewinde nach EN 10226-1 - Edelstahl Ausführung | vzba |
| [3] Kugelhähne 2-Wege VZBA-...-WW | - Anschweißenden nach EN 12627 - Edelstahl Ausführung | vzba |
| [4] Kugelhähne 2-Wege VZBC | - Kompaktbauweise mit Flansch nach DIN EN 1092-1 - Edelstahl Ausführung | vzbc |
| [5] Kugelhähne 2-Wege VZBE | - Rohrgewinde nach ASME B1.20.1 - Edelstahl Ausführung | vzbe |

Peripherieübersicht

| Zubehör | | → Seite/Internet |
|-----------------------------------|---|------------------|
| Typ/Bestellcode | Beschreibung | |
| [6] Kugelhähne 2-Wege VZBE | - Rohrgewinde nach ASME B1.20.1 - Betätigung mit Handhebel - Edelstahl Ausführung | vzbe |
| [7] Kugelhähne 3-Wege VZBE | - Rohrgewinde nach ASME B1.20.1 - Mit L-Bohrung oder T-Bohrung - Edelstahl Ausführung | vzbe |
| [8] Kugelhähne 3-Wege VZBA | - Rohrgewinde nach EN 10226-1 - Mit L-Bohrung oder T-Bohrung - Edelstahl Ausführung | vzba |
| [9] Kugelhähne 2-Wege VZBD | - Klemmstutzen nach DIN 32676-B oder ASME-BPE - Edelstahl Ausführung | vzbd |
| [10] Kugelhähne 2-Wege VZBF | - Flansch nach ANSI B16.5 Klasse 150 - Edelstahl Ausführung | vzbf |
| [11] Kugelhähne 2-Wege VAPB | - Rohrgewinde nach EN 10226-1 - Messing Ausführung | vapb |
| [12] Reduzierhülsen DARQ-R-... | Zur Vierkantanpassung der Kugelhähne | darq |
| [13] Montagebausätze DARQ-K-V-... | Zur Verbindung von Schwenkantriebe und Kugelhähne | darq |
| [14] Handhebel VAOH | Bei manueller Betätigung der Kugelhähne, abschließbare manueller Betätigung der Kugelhähne, abschließbar | vaoh |
| [15] Schwenkantriebe DFPD | In einfach- oder doppeltwirkender Ausführung, verfügt über eine Zahnstange-Ritzel Kombination mit einem konstanten Drehmomentverlauf über den gesamten Schwenkbereich, Anschlussbild nach VDI/VDE 3845 | dfpd |
| [16] Magnetventile VSNC | Pilotventile mit Magnetspulen VACF für einfach- und doppeltwirkende Schwenkantriebe mit Anschlussbild nach VDI/VDE 3845, Umstellung von 3/2 auf 5/2 Wegeventil durch einfaches Drehen der Dichtung | vsnc |
| [17] Sensorboxen SRBC | Zur elektrischen Rückmeldung und Kontrolle der Stellung von Prozessventilen, mit Montagebrücke, robuste und korrosionsbeständige Bauart, gut sichtbare 3D Stellungsanzeige zur schnellen Erkennung der aktuellen Position des Schwenkantriebs | srbc |
| [18] Stellungsanzeigen SASF | Die kompakte Lösung, der direkte Aufbau minimiert ideal den Platzbedarf, mit vier festen, um 90° versetzte Betätigungsfahnen | sasf |
| [19] Sensorboxen SRBG | Zur elektrischen Rückmeldung und Kontrolle der Stellung von Prozessventilen, wird ohne weiteres Zubehör auf Schwenkantriebe mit Anschlussbild nach VDI/VDE 3845 montiert, mit M12 Stecker oder Klemmraumanschluss | srbg |
| [20] Stellungsregler CMSX | Auf Basis des PID-Regelalgorithmus, dient zur Stellungsregelung einfach- und doppeltwirkender pneumatischer Schwenkantriebe mit mechanischer Schnittstelle nach VDI/VDE 3845 | cmsx |