

Zubehör für elektrische Positioniersysteme

FESTO



Merkmale

Auf einen Blick

Elastomerstern-Kupplungen EAMC

→ Seite 3



- Dreiteilige Kupplung mit Klemmnabe, eignet sich zur kraftschlüssigen und spielfreien Übertragung von mittleren und hohen Drehmomenten zwischen Elektromotoren und Achsen.
- Systemprodukt für die Positioniertechnik
- Außen- \varnothing 16, 20, 30, 40, 42, 56, 65, 67 mm

Elastomerstern-Kupplungen EAMD, mit Spreizdorn

→ Seite 8



- Dreiteilige Kupplung mit Spreizdorn und Klemmnabe, eignet sich zur kraftschlüssigen und spielfreien Übertragung von mittleren und hohen Drehmomenten zwischen Elektromotoren und Achsen mit Hohlwelle.
- Systemprodukt für die Positioniertechnik
- Außen- \varnothing 16, 19, 21, 25, 28, 30, 32, 33, 42, 56, 67, 75 mm

Verbindungswellen KSK

→ Seite 13



Elektrische Achsen werden in vielen Anwendungsfällen zu Mehrachsaufbauten kombiniert. Insbesondere bei der Realisierung von Portalsystemen mit mittlerem Achsabstand und großen Lasten müssen die zwei Grundachsen synchron angetrieben werden. Für diese Systeme werden in der Regel zwei Achsen mit Zahnriemenantrieb unter Verwendung einer Verbindungswelle mit einem gemeinsamen Motor gekoppelt und synchronisiert.

Einsatzbereiche:

- Zur Synchronisation von Zahnriemenachsen EGC und ELGA bzw. Auslegerachsen ELCC
- Zur verdrehsteifen Übertragung des erforderlichen Drehmoments
- Zur schlupffreien Übertragung der identischen Vorschubgeschwindigkeit
- Zum Ausgleich von Toleranzen und Fluchtungsfehlern zwischen beiden Achsen

Typenschlüssel

001	Baureihe	
EAMC	Kupplung	

002	Kupplungsart	
	Zahnkranz-Kupplung	

003	Bunddurchmesser [mm]	
16	16	
19	19	
20	20	
30	30	
40	40	
42	42	
56	56	
65	65	
67	67	

004	Länge	
20	20 mm	
30	30 mm	
32	32 mm	
35	35 mm	
50	50 mm	
58	58 mm	
62	62 mm	
66	66 mm	
90	90 mm	
71	71 mm	
80	80 mm	

005	Innendurchmesser 1	
3	3 mm	
4	4 mm	
5	5 mm	
6	6 mm	
6.35	6,35 mm	
8	8 mm	
9	9 mm	
10	10 mm	
11	11 mm	
12	12 mm	
15	15 mm	
19	19 mm	
20	20 mm	
22	22 mm	
24	24 mm	
25	25 mm	
32	32 mm	
40	40 mm	
XX	Geschlossen	

006	Innendurchmesser 2	
5	5 mm	
6	6 mm	
6.35	6,35 mm	
8	8 mm	
9	9 mm	
10	10 mm	
11	11 mm	
12	12 mm	
14	14 mm	
15	15 mm	
16	16 mm	
19	19 mm	
20	20 mm	
22	22 mm	
24	24 mm	
25	25 mm	
32	32 mm	
40	40 mm	

007	Zahnkranzhärte	
	Standard	
U	64 Sh D	

Datenblatt

Elastomerstern-Kupplung EAMC

⌀ Durchmesser
16 ... 67 mm

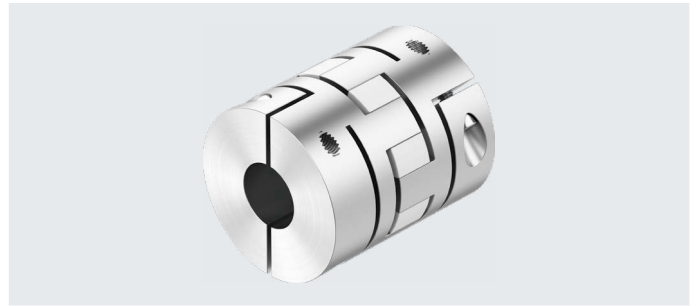

Allgemeine Technische Daten		EAMC-16-20	EAMC-19-20	EAMC-20-30	EAMC-30-32
Typ					
Massenträgheitsmoment	[kg mm ²]	0,28	0,38	1,06	5,87
Anziehdrehmoment Klemmschraube	[Nm]	0,5	0,5	0,76	4
Max. Drehzahl	[1/min]	10000	10000	9000	8000
Korrosionsbeständigkeit KBK ¹⁾		1			
Werkstoffe	Naben	Aluminium			
	Zahnkranz	Polyurethan			
Werkstoff-Hinweis		RoHS konform			
LABS-Konformität		VDMA24364-B2-L			

Typ		EAMC-30-35	EAMC-40-66	EAMC-42-50	EAMC-42-66	EAMC-56-58
Massenträgheitsmoment	[kg mm ²]	6,1	42,3	34,8	45,5	128
Anziehdrehmoment Klemmschraube	[Nm]	2,9	10,5	8	8	15
Max. Drehzahl	[1/min]	8000	6500	6000	6000	5500
Korrosionsbeständigkeit KBK ¹⁾		1				
Werkstoffe	Naben	Aluminium				
	Zahnkranz	Polyurethan				
Werkstoff-Hinweis		RoHS konform				
LABS-Konformität		VDMA24364-B2-L				

Typ		EAMC-65-90	EAMC-67-62	EAMC-67-71	EAMC-67-80
Massenträgheitsmoment	[kg mm ²]	417	280	302	326
Anziehdrehmoment Klemmschraube	[Nm]	25	35	35	15
Max. Drehzahl	[1/min]	4500	4500	4500	4500
Korrosionsbeständigkeit KBK ¹⁾		1			
Werkstoffe	Naben	Aluminium			
	Zahnkranz	Polyurethan			
Werkstoff-Hinweis		RoHS konform			
LABS-Konformität		VDMA24364-B2-L			

1) Korrosionsbeständigkeitsklasse KBK 1 nach Festo Norm FN 940070
Niedrige Korrosionsbeanspruchung. Trockene Innenraumanwendung bzw. Transport und Lagerschutz. Gilt auch für Teile hinter Abdeckungen, im nicht sichtbaren Innenbereich, oder Teile die im Anwendungsfall abgedeckt sind (z. B. Antriebszapfen).

Datenblatt

Abmessungen und Bestellangaben

Download CAD-Daten → www.festo.com

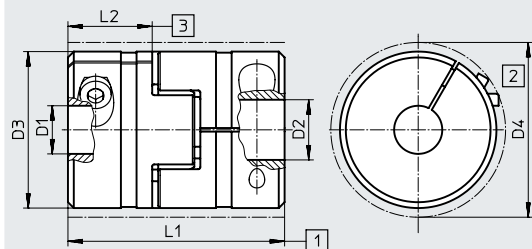

- [1] Nennlänge mit axialem Versatzausgleich
- [2] Min.-Einbau- \varnothing (Störkontur der Klemmschraube)
- [3] Einstecktiefe

\varnothing [mm]	D1 \varnothing H7	D2 \varnothing H7	D3 \varnothing	D4 \varnothing	L1	L2	Übertragbares Drehmoment [Nm]	Gewicht [g]	Teile-Nr.	Typ
16	3	5	16	17	20±1	6,5	0,2	8	562672	EAMC-16-20-3-5
	3	6	16	17	20±1	6,5	0,2	8	562671	EAMC-16-20-3-6
	3	8	16	17	20±1	6,5	0,2	8	2310368	EAMC-16-20-3-8
	4	5	16	17	20±1	6,5	0,7	8	562674	EAMC-16-20-4-5
	4	6	16	17	20±1	6,5	0,7	8	562673	EAMC-16-20-4-6
	4	8	16	17	20±1	6,5	0,7	8	562675	EAMC-16-20-4-8
	5	5	16	17	20±1	6,5	1,1	8	562676	EAMC-16-20-5-5
	5	6	16	17	20±1	6,5	1,1	8	543419	EAMC-16-20-5-6
	5	8	16	17	20±1	6,5	1,1	8	562677	EAMC-16-20-5-8
	6	6	16	17	20±1	6,5	1,6	8	543420	EAMC-16-20-6-6
	6	8	16	17	20±1	6,5	1,6	8	1232854	EAMC-16-20-6-8
19	5	9	19	19	20±1	6,5	1,1	9	8126386	EAMC-19-20-5-9
20	5	6	20	24	30	10	2,2	20	558902	EAMC-20-30-5-6
	6	6	20	24	30	10	2,3	20	558901	EAMC-20-30-6-6
	6	10	20	24	30	10	2,3	20	1451964	EAMC-20-30-6-10
30	5	6	30	30	32±1	10,3	3,5	48	561333	EAMC-30-32-5-6
	5	8	30	30	32±1	10,3	3,5	48	562678	EAMC-30-32-5-8
	6	6	30	30	32±1	10,3	6,5	48	558312	EAMC-30-32-6-6
	6	6,35	30	30	32±1	10,3	6,5	48	551002	EAMC-30-32-6-6.35
	6	8	30	30	32±1	10,3	6,5	48	533708	EAMC-30-32-6-8
	6	9	30	30	32±1	10,3	6,5	48	551003	EAMC-30-32-6-9
	6	10	30	30	32±1	10,3	6,5	48	562681	EAMC-30-32-6-10
	6	11	30	30	32±1	10,3	6,5	48	3187577	EAMC-30-32-6-11
	6	12	30	30	32±1	10,3	6,5	48	8099435	EAMC-30-32-6-12
	6	14	30	31,4	32±1	10,3	6,5	48	1233256	EAMC-30-32-6-14
	6,35	8	30	30	32±1	10,3	6,5	48	543421	EAMC-30-32-6.35-8
	6,35	10	30	30	32±1	10,3	6,5	48	562679	EAMC-30-32-6.35-10
	8	8	30	30	32±1	10,3	12,5	48	543422	EAMC-30-32-8-8
	8	9	30	30	32±1	10,3	12,5	48	543423	EAMC-30-32-8-9
	8	10	30	30	32±1	10,3	12,5	48	558029	EAMC-30-32-8-10
	8	11	30	30	32±1	10,3	12,5	48	551004	EAMC-30-32-8-11
	8	12	30	30	32±1	10,3	12,5	48	8115760	EAMC-30-32-8-12
	8	14	30	31,4	32±1	10,3	12,5	48	562682	EAMC-30-32-8-14
	9	10	30	30	32±1	10,3	12,5	48	562680	EAMC-30-32-9-10
	10	10	30	30	32±1	10,3	12,5	48	2310372	EAMC-30-32-10-10
	10	11	30	30	32±1	10,3	12,5	48	565008	EAMC-30-32-10-11
	10	14	30	31,4	32±1	10,3	12,5	48	562683	EAMC-30-32-10-14

Datenblatt

Abmessungen und Bestellangaben

Download CAD-Daten → www.festo.com

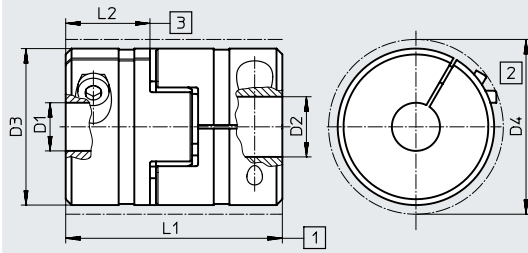

- [1] Nennlänge mit axialem Versetzausgleich
- [2] Min.-Einbau- \varnothing (Störkontur der Klemmschraube)
- [3] Einstecktiefe

\varnothing [mm]	D1 \varnothing H7	D2 \varnothing H7	D3 \varnothing	D4 \varnothing	L1	L2	Übertragbares Drehmoment [Nm]	Gewicht [g]	Teile-Nr.	Typ
30	6	6,35	30	31,4	35 \pm 0,7	11	7,5	45	530087	EAMC-30-35-6-6.35
	6	8	30	31,4	35 \pm 0,7	11	7,5	45	123041	EAMC-30-35-6-8
	6	10	30	31,4	35 \pm 0,7	11	7,5	45	1453062	EAMC-30-35-6-10
	6	11	30	31,4	35 \pm 0,7	11	7,5	45	123843	EAMC-30-35-6-11
	6,35	8	30	31,4	35 \pm 0,7	11	7,5	45	530088	EAMC-30-35-6.35-8
	6,35	12	30	31,4	35 \pm 0,7	11	7,5	45	550995	EAMC-30-35-6.35-12
	8	8	30	31,4	35 \pm 0,7	11	8	45	123044	EAMC-30-35-8-8
	8	9	30	31,4	35 \pm 0,7	11	8	45	557390	EAMC-30-35-8-9
	8	10	30	31,4	35 \pm 0,7	11	8	45	123050	EAMC-30-35-8-10
	8	11	30	31,4	35 \pm 0,7	11	8	45	123042	EAMC-30-35-8-11
	8	12	30	31,4	35 \pm 0,7	11	8	45	123043	EAMC-30-35-8-12
	8	14	30	31,4	35 \pm 0,7	11	8	45	1453063	EAMC-30-35-8-14
12	12	30	31,4	35 \pm 0,7	11	9,4	45	123052	EAMC-30-35-12-12	
40	10	12	40	45,8	66 \pm 0,85	25	21	139	1452794	EAMC-40-66-10-12
	11	11	40	45,8	66 \pm 0,85	25	21	139	530090	EAMC-40-66-11-11
	11	12	40	45,8	66 \pm 0,85	25	21	139	525864	EAMC-40-66-11-12
	11	14	40	45,8	66 \pm 0,85	25	21	139	1452798	EAMC-40-66-11-14
	11	15	40	45,8	66 \pm 0,85	25	21	139	550998	EAMC-40-66-11-15
	12	14	40	45,8	66 \pm 0,85	25	21	139	1452803	EAMC-40-66-12-14
	12	15	40	45,8	66 \pm 0,85	25	21	139	123850	EAMC-40-66-12-15
	12	20	40	45,8	66 \pm 0,85	25	21	139	123851	EAMC-40-66-12-20
	15	16	40	45,8	66 \pm 0,85	25	21	139	123846	EAMC-40-66-15-16
	15	19	40	45,8	66 \pm 0,85	25	21	139	123844	EAMC-40-66-15-19
	15	20	40	45,8	66 \pm 0,85	25	21	139	123845	EAMC-40-66-15-20
	15	22	40	45,8	66 \pm 0,85	25	21	139	3307627	EAMC-40-66-15-22
	20	24	40	45,8	66 \pm 0,85	25	21	139	176034	EAMC-40-66-20-24
	XX ¹⁾	15	40	45,8	66 \pm 0,85	25	-	139	176036	EAMC-40-66-XX-15
	XX ¹⁾	20	40	45,8	66 \pm 0,85	25	-	139	176037	EAMC-40-66-XX-20

1) Nabe auf \varnothing 5 mm vorgebohrt. Bohrung max. 20 mm

Datenblatt

Abmessungen und Bestellangaben

Download CAD-Daten → www.festo.com

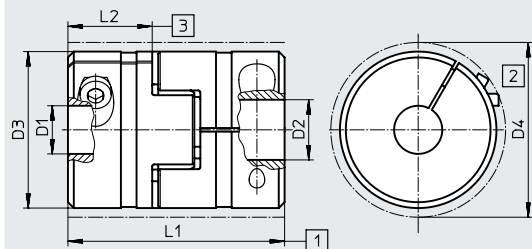

- [1] Nennlänge mit axialem Versatzausgleich
- [2] Min.-Einbau- \varnothing (Störkontur der Klemmschraube)
- [3] Einstecktiefe

\varnothing [mm]	D1 \varnothing H7	D2 \varnothing H7	D3 \varnothing	D4 \varnothing	L1	L2	Übertragbares Drehmoment [Nm]	Gewicht [g]	Teile-Nr.	Typ
42	8	19	42	44,5	50 \pm 2	17	17	140	2310376	EAMC-42-50-8-19
	9	12	42	44,5	50 \pm 2	17	17	146	1732001	EAMC-42-50-9-12
	10	12	42	44,5	50 \pm 2	17	17	145	1455666	EAMC-42-50-10-12
	11	12	42	44,5	50 \pm 2	17	17	138	543424	EAMC-42-50-11-12
	12	12	42	44,5	50 \pm 2	17	17	138	533709	EAMC-42-50-12-12
	12	14	42	44,5	50 \pm 2	17	17	142	1455671	EAMC-42-50-12-14
	12	14	42	44,5	50 \pm 2	17	17	143	8099432	EAMC-42-50-12-14-U
	12	16	42	44,5	50 \pm 2	17	17	140	1232880	EAMC-42-50-12-16
	12	16	42	44,5	50 \pm 2	17	17	141	8099433	EAMC-42-50-12-16-U
	12	19	42	44,5	50 \pm 2	17	17	138	551005	EAMC-42-50-12-19
	12	20	42	44,5	50 \pm 2	17	17	135	2138701	EAMC-42-50-12-20
	12	24	42	44,5	50 \pm 2	17	17	130	558314	EAMC-42-50-12-24
	11	12	42	44,5	66 \pm 2	25	17	166	558313	EAMC-42-66-11-12
56	19	19	56	57	58 \pm 2	19,9	60	288	1485673	EAMC-56-58-19-19
	19	20	56	57	58 \pm 2	19,9	60	286	3181801	EAMC-56-58-19-20
	19	22	56	57	58 \pm 2	19,9	60	283	8099430	EAMC-56-58-19-22
	19	24	56	57	58 \pm 2	19,9	60	279	1485674	EAMC-56-58-19-24
	19	25	56	57	58 \pm 2	19,9	60	277	558315	EAMC-56-58-19-25
	20	22	56	57	58 \pm 2	19,9	60	281	8134825	EAMC-56-58-20-22
	22	24	56	57	58 \pm 2	19,9	60	274	8134826	EAMC-56-58-22-24
	22	25	56	57	58 \pm 2	19,9	60	272	8099431	EAMC-56-58-22-25
	24	25	56	57	58 \pm 2	19,9	60	268	558316	EAMC-56-58-24-25
65	15	24	65	72,6	90 \pm 1,1	35	80	535	530940	EAMC-65-90-15-24
	25	32	65	72,6	90 \pm 1,1	35	92	535	1745817	EAMC-65-90-25-32
	XX ²⁾	25	65	72,6	90 \pm 1,1	35	-	535	176038	EAMC-65-90-XX-25
67	24	24	66,5	68	62 \pm 2	21,25	143	436	1451407	EAMC-67-62-24-24
	24	25	66,5	68	62 \pm 2	21,25	143	434	3187895	EAMC-67-62-24-25
	24	32	66,5	68	62 \pm 2	21,25	143	417	1485796	EAMC-67-62-24-32
	24	32	66,5	68	71 \pm 2	21,25/30	143	462	8165044	EAMC-67-71-24-32-U
	24	40	66,5	68	71 \pm 2	21,25/30	143	429	8134949	EAMC-67-71-24-40-U
	25	32	66,5	68	80 \pm 2	30	143	513	8134828	EAMC-67-80-25-32-U
	25	40	66,5	68	80 \pm 2	30	143	480	8134948	EAMC-67-80-25-40-U
	32	32	66,5	68	80 \pm 2	30	143	490	8134829	EAMC-67-80-32-32-U
	32	40	66,5	68	80 \pm 2	30	143	458	8134950	EAMC-67-80-32-40-U
	40	40	66,5	68	80 \pm 2	30	143	424	8134953	EAMC-67-80-40-40-U

2) Nabe auf \varnothing 9,5 mm vorgebohrt. Bohrung max. 38 mm

Typenschlüssel

001	Baureihe	
EAMD	Zahnkranz-Kupplung mit Spreizdorn	

002	Bunddurchmesser [mm]	
16	16	
19	19	
21	21	
25	25	
28	28	
30	30	
32	32	
33	33	
42	42	
56	56	
67	67	
75	75	

003	Bundlänge [mm]	
15	15	
22	22	
32	32	
40	40	
46	46	
51	51	
54	54	
62	62	
82	82	

004	Innendurchmesser 1	
5	5 mm	
6	6 mm	
6.35	6,35 mm	
8	8 mm	
9	9 mm	
10	10 mm	
11	11 mm	
12	12 mm	
14	14 mm	
16	16 mm	
18	18 mm	
19	19 mm	
20	20 mm	
22	22 mm	
24	24 mm	
25	25 mm	
32	32 mm	
40	40 mm	

005	Durchmesser Spreizdorn [mm]	
8	8	
10	10	
16	16	
23	23	
32	32	

006	Länge Spreizdorn [mm]	
X10	10	
X12	12	
X20	20	
X32	32	
X25	25	
X27	27	

007	Zahnkranzhärte	
	Standard	
U	64 Sh D	

Datenblatt

Elastomerstern-Kupplung EAMD, mit Spreizdorn

⊘ Durchmesser
16 ... 75 mm



Allgemeine Technische Daten		EAMD-16-15	EAMD-19-15	EAMD-21-15	EAMD-25-22	EAMD-28-22	EAMD-30-22
Typ							
Massenträgheitsmoment	[kg mm ²]	0,355	0,445	0,45	3,2	3,5	4,0
Anziehdrehmoment für Klemmschraube D1	[Nm]	0,5	0,5	0,5	2	2	2
Anziehdrehmoment für Klemmschraube D2	[Nm]	2	2	2	4	4	4
Max. Drehzahl	[1/min]	10000	10000	10000	8000	8000	8000
Korrosionsbeständigkeit KBK ¹⁾		1					
Werkstoffe	Naben	Aluminium					
	Zahnkranz	Polyurethan					
Werkstoff-Hinweis		RoHS konform					
LABS-Konformität		VDMA24364-B2-L					

Typ		EAMD-32-32	EAMD-33-22	EAMD-42-40	EAMD-42-48	EAMD-56-46	EAMD-56-54	EAMD-56-56
Massenträgheitsmoment	[kg mm ²]	14,5	4,6	39	45	151	172	168
Anziehdrehmoment für Klemmschraube D1	[Nm]	4	2	8	8	15	15	15
Anziehdrehmoment für Klemmschraube D2	[Nm]	9	4	9,5	9,5	32	32	32
Max. Drehzahl	[1/min]	8000	8000	6000	6000	5500	5500	5500
Korrosionsbeständigkeit KBK ¹⁾		1						
Werkstoffe	Naben	Aluminium						
	Zahnkranz	Polyurethan						
Werkstoff-Hinweis		RoHS konform						
LABS-Konformität		VDMA24364-B2-L						

Typ		EAMD-56-62	EAMD-67-51	EAMD-67-60	EAMD-67-82	EAMD-75-51	EAMD-67-91	EAMD-75-51
Massenträgheitsmoment	[kg mm ²]	192	374	402	831	425	858	425
Anziehdrehmoment für Klemmschraube D1	[Nm]	15	35	15	35	35	15	35
Anziehdrehmoment für Klemmschraube D2	[Nm]	32	60	60	60	60	60	60
Max. Drehzahl	[1/min]	5500	4500	4500	4500	4500	4500	4500
Korrosionsbeständigkeit KBK ¹⁾		1						
Werkstoffe	Naben	Aluminium						
	Zahnkranz	Polyurethan						
Werkstoff-Hinweis		RoHS konform						
LABS-Konformität		VDMA24364-B2-L						

1) Korrosionsbeständigkeitsklasse KBK 1 nach Festo Norm FN 940070
Niedrige Korrosionsbeanspruchung. Trockene Innenraumanwendung bzw. Transport und Lagerschutz. Gilt auch für Teile hinter Abdeckungen, im nicht sichtbaren Innenbereich, oder Teile die im Anwendungsfall abgedeckt sind (z. B. Antriebszapfen).

Datenblatt

Abmessungen und Bestellangaben

Download CAD-Daten → www.festo.com

EAMD-16/EAMD-19

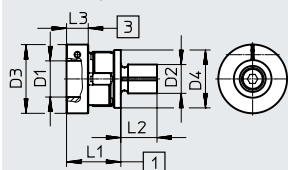

EAMD-...

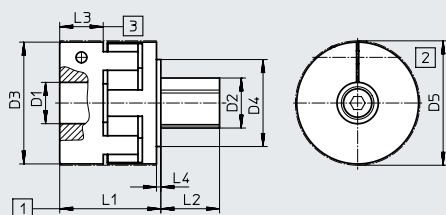

- [1] Nennlänge mit axialem Versatzausgleich
- [2] Min.-Einbau- \varnothing (Störkontur der Klemmschraube)
- [3] Einstecktiefe

\varnothing [mm]	D1 \varnothing H7	D2 \varnothing H7	D3 \varnothing	D4 \varnothing	D5 \varnothing	L1	L2	L3	L4	Übertragbares Drehmoment [Nm]	Gewicht [g]	Teile-Nr.	Typ
16	5	8	16	-	17	15±1	10	6,5	-	1,2	13	4819892	EAMD-16-15-5-8X10
	6	8	16	-	17	15±1	10	6,5	-	1,5	12,8	4819883	EAMD-16-15-6-8X10
	6,35	8	16	-	17	15±1	10	6,5	-	1,6	12,8	561292	EAMD-16-15-6.35-8X10
	8	8	16	-	17	15±1	10	6,5	-	2	12	1184697	EAMD-16-15-8-8X10
19	9	8	19	-	19	15±1	10	6,5	-	2	13,5	557999	EAMD-19-15-9-8X10
	10	8	19	-	19	15±1	10	6,5	-	2	13	557998	EAMD-19-15-10-8X10
21	11	8	21	-	21,5	15±1	10	6,5	-	2	13,7	4820350	EAMD-21-15-11-8X10
	12	8	21	-	21,5	15±1	10	6,5	-	2	13,5	4820335	EAMD-21-15-12-8X10
25	6,35	10	25	22	25	22±1	12	8,1	1	3,6	43,7	561293	EAMD-25-22-6.35-10X12
	8	10	25	22	25	22±1	12	8,1	1	8	43,4	5010861	EAMD-25-22-8-10X12
	9	10	25	22	25	22±1	12	8,1	1	9	43,2	3717923	EAMD-25-22-9-10X12
	10	10	25	22	25	22±1	12	8,1	1	9	43,5	1453860	EAMD-25-22-10-10X12
	11	10	25	22	25	22±1	12	8,1	1	9	43,5	558000	EAMD-25-22-11-10X12
	12	10	25	22	25	22±1	12	8,1	1	9	42,1	5029897	EAMD-25-22-12-10X12
28	14	10	28	22	28	22±1	12	8,1	1	9	43	1453861	EAMD-28-22-14-10X12
30	16	10	30	22	30	22±1	12	8,1	1	9	44,8	5030235	EAMD-30-22-16-10X12
32	9	16	32	25	32	32±1	20	10,3	1,5	12,5	127	5038002	EAMD-32-32-9-16X20
	10	16	32	25	32	32±1	20	10,3	1,5	16	126	5273329	EAMD-32-32-10-16X20-U
	11	16	32	25	32	32±1	20	10,3	1,5	12,5	126	558001	EAMD-32-32-11-16X20
	11	16	32	25	32	32±1	20	10,3	1,5	12,5	126	8086050	EAMD-32-32-11-16X20-U
	12	16	32	25	32	32±1	20	10,3	1,5	12,5	125	8070762	EAMD-32-32-12-16X20
	14	16	32	25	32	32±1	20	10,3	1,5	12,5	124	1377840	EAMD-32-32-14-16X20
	14	16	32	25	32	32±1	20	10,3	1,5	12,5	124	8086051	EAMD-32-32-14-16X20-U
	16	16	32	25	32	32±1	20	10,3	1,5	12,5	123	1184858	EAMD-32-32-16-16X20
33	19	10	33	22	33	22±1	12	8,1	1	9	46,1	5030024	EAMD-33-22-19-10X12

Datenblatt

Abmessungen und Bestellangaben

Download CAD-Daten → www.festo.com

EAMD-...

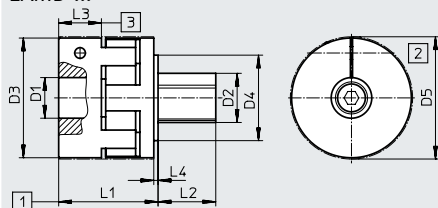

- [1] Nennlänge mit axialem Versatzausgleich
- [2] Min.-Einbau- \varnothing (Störkontur der Klemmschraube)
- [3] Einstecktiefe

\varnothing [mm]	D1 \varnothing H7	D2 \varnothing H7	D3 \varnothing	D4 \varnothing	D5 \varnothing	L1	L2	L3	L4	Übertragbares Drehmoment [Nm]	Gewicht [g]	Teile-Nr.	Typ
42	10	16	42	25	44,5	40 \pm 2	25	17	1,5	17	199	5200227	EAMD-42-40-10-16X25
	11	16	42	25	44,5	40 \pm 2	25	17	1,5	17	198	5200234	EAMD-42-40-11-16X25
	12	16	42	25	44,5	40 \pm 2	25	17	1,5	17	198	5200241	EAMD-42-40-12-16X25
	14	16	42	25	44,5	40 \pm 2	25	17	1,5	21	196	3420022	EAMD-42-40-14-16X25-U
	16	16	42	25	44,5	40 \pm 2	25	17	1,5	17	194	5153079	EAMD-42-40-16-16X25
	18	16	42	25	44,5	40 \pm 2	25	17	1,5	17	192	5056644	EAMD-42-40-18-16X25
	19	16	42	25	44,5	40 \pm 2	25	17	1,5	17	190	558002	EAMD-42-40-19-16X25
	20	16	42	25	44,5	40 \pm 2	25	17	1,5	17	189	1188350	EAMD-42-40-20-16X25
	20	16	42	25	44,5	40 \pm 2	25	17	1,5	21	189	1781043	EAMD-42-40-20-16X25-U
	22	16	42	25	44,5	40 \pm 2	25	17	1,5	17	186	5046328	EAMD-42-40-22-16X25
	16	16	42	25	44,5	48 \pm 2	25	25	1,5	17	217	8121126	EAMD-42-48-16-16X25
19	16	42	25	44,5	48 \pm 2	25	25	1,5	17	212	8121127	EAMD-42-48-19-16X25	
56	14	23	56	40	57	46,5 \pm 2	27	20	2	38	424	5062229	EAMD-56-46-14-23X27
	16	23	56	40	57	46,5 \pm 2	27	20	2	48	422	8166642	EAMD-56-46-16-23X27
	18	23	56	40	57	46,5 \pm 2	27	20	2	57	419	5063729	EAMD-56-46-18-23X27
	19	23	56	40	57	46,5 \pm 2	27	20	2	60	418	558003	EAMD-56-46-19-23X27
	19	23	56	40	57	46,5 \pm 2	27	20	2	60	418	8164975	EAMD-56-46-19-23X27-U
	20	23	56	40	57	46,5 \pm 2	27	20	2	60	416	558004	EAMD-56-46-20-23X27
	20	23	56	40	57	46,5 \pm 2	27	20	2	65	416	8165049	EAMD-56-46-20-23X27-U
	22	23	56	40	57	46,5 \pm 2	27	20	2	60	413	4435489	EAMD-56-46-22-23X27
	22	23	56	40	57	46,5 \pm 2	27	20	2	72	413	8164974	EAMD-56-46-22-23X27-U
	24	23	56	40	57	46,5 \pm 2	27	20	2	60	409	558005	EAMD-56-46-24-23X27
	24	23	56	40	57	46,5 \pm 2	27	20	2	75	409	8134726	EAMD-56-46-24-23X27-U
	25	23	56	40	57	46,5 \pm 2	27	20	2	60	407	1188801	EAMD-56-46-25-23X27
	25	23	56	40	57	46,5 \pm 2	27	20	2	75	407	1781045	EAMD-56-46-25-23X27-U
	32	23	56	40	57	46,5 \pm 2	27	20	2	60	390	5063745	EAMD-56-46-32-23X27
	18	23	56	40	57	54,5 \pm 2	27	20	2	60	466	5225774	EAMD-56-54-18-23X27
	19	23	56	40	57	54,5 \pm 2	27	20	2	60	464	5215476	EAMD-56-54-19-23X27
	22	23	56	40	57	54,5 \pm 2	27	20	2	60	457	5226828	EAMD-56-54-22-23X27
	25	23	56	40	57	56,5 \pm 2	27	20	2	75	452	8165047	EAMD-56-56-25-23X27-U
	32	23	56	40	57	56,5 \pm 2	27	20	2	75	429	8165048	EAMD-56-56-32-23X27-U
	20	23	56	40	57	62,5 \pm 2	27	20	2	60	507	5228153	EAMD-56-62-20-23X27

Datenblatt

Abmessungen und Bestellangaben

Download CAD-Daten → www.festo.com

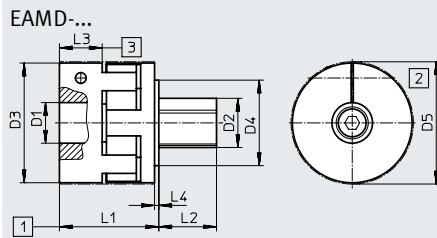

- [1] Nennlänge mit axialem Versatzausgleich
- [2] Min.-Einbau- \varnothing (Störkontur der Klemmschraube)
- [3] Einstecktiefe

\varnothing [mm]	D1 \varnothing H7	D2 \varnothing H7	D3 \varnothing	D4 \varnothing	D5 \varnothing	L1	L2	L3	L4	Übertragbares Drehmoment [Nm]	Gewicht [g]	Teile-Nr.	Typ
67	16	32	66,5	-	68	51±2	32	21,25	-	93	750	5071095	EAMD-67-51-16-32x32-U
	19	32	66,5	-	68	51±2	32	21,25	-	113	745	3398671	EAMD-67-51-19-32X32-U
	20	32	66,5	-	68	51±2	32	21,25	-	120	744	3717812	EAMD-67-51-20-32X32-U
	22	32	66,5	-	68	51±2	32	21,25	-	133	740	5070937	EAMD-67-51-22-32X32-U
	24	32	66,5	-	68	51±2	32	21,25	-	143	736	558008	EAMD-67-51-24-32X32-U
	25	32	66,5	-	68	51±2	32	21,25	-	150	734	558006	EAMD-67-51-25-32X32-U
	32	32	66,5	-	68	51±2	32	21,25	-	192	717	1379269	EAMD-67-51-32-32X32-U
	25	32	66,5	-	68	60±2	32	30	-	150	789	8164976	EAMD-67-60-25-32X32-U
	32	32	66,5	-	68	60±2	32	30	-	180	766	8164977	EAMD-67-60-32-32X32-U
	40	32	66,5	-	68	60±2	32	30	-	200	733	8164978	EAMD-67-60-40-32X32-U
	24	32	66,5	-	68	82±2	32	21,25	-	143	1559	558009	EAMD-67-82-24-32X32-U
	25	32	66,5	-	68	82±2	32	21,25	-	150	1557	558007	EAMD-67-82-25-32X32-U
	32	32	66,5	-	68	82±2	32	21,25	-	192	1540	1379270	EAMD-67-82-32-32X32-U
32	32	66,5	-	68	91±2	32	30	-	180	1586	8165458	EAMD-67-91-32-32X32-U	
75	40	32	75	-	75	51±2	32	21,25	-	200	741	5078084	EAMD-75-51-40-32x32-U

Typenschlüssel

001	Baureihe
KSK	Verbindungswelle
002	Ausführung Produkt
	Standard
A	Abweichende Bauform

003	Baugröße [mm]
50	50
70	70
80	80
120	120
185	185

004	Nennlänge [mm]
...	200 ... 2000 mm

Datenblatt

**Verbindungswellen KSK
für Zahnriemenachse EGC-TB-KF**

⊙ Baugröße
50, 70, 80, 120 und 185



Nennlänge L1 = Lichte Weite zwischen den Antriebsdeckeln

Die Gesamtmasse wird wie folgt berechnet:

$$m_{\text{gesamt}} = m_0 + m_L \times L1$$

Das Trägheitsmoment wird wie folgt berechnet:

$$J_{\text{gesamt}} = J_0 + J_L \times L1$$

Allgemeine Technische Daten

Baugröße	50	70	80	120	185
Bauart	Verbindungsrohr und zwei an den Enden angeordneten Kupplungen, sowie zwei Wellenzapfen zur Adaptierung der Hohlwelle				
Einbaulage	waagrecht (senkrecht auf Anfrage)				
Nennlänge L1 [mm]	200 ... 2000			250 ... 2000	350 ... 2000
Grundträgheitsmoment J ₀ bei L1 = 0 mm [kg mm ²]	34	35	159	1390	7261
Zusatzträgheitsmoment J _L pro 1 m Nennlänge [kg mm ² /m]	34	34	80	333	1946
Max. zulässiger Axialversatz [mm]	±2				±5
Grundgewicht m ₀ bei L1 = 0 mm [kg]	0,28	0,29	0,53	2,28	5,29
Zusatzgewicht m _L pro 1 m Nennlänge [kg/m]	0,32	0,32	0,48	0,8	1,89

Betriebs- und Umweltbedingungen

Umgebungstemperatur [°C]	-10 ... +60
Korrosionsbeständigkeit KBK ¹⁾	2
Werkstoffe	
Kupplung, Nabe	Aluminium-Knetlegierung
Kupplung, Balg	Stahl, hochlegiert
Verbindungsrohr, Wellenzapfen	Stahl, hochlegiert
Werkstoff-Hinweis	RoHS-konform LABS-haltige Stoffe enthalten

1) Korrosionsbeständigkeitsklasse KBK 2 nach Festo Norm FN 940070

Mäßige Korrosionsbeanspruchung. Innenraumanwendung bei der Kondensation auftreten darf. Außenliegende sichtbare Teile mit vorrangig dekorativer Anforderung an die Oberfläche, die in direktem Kontakt zur umgebenden industrietypischen Atmosphäre stehen.

Max. Drehzahl n in Abhängigkeit von der Nennlänge L1

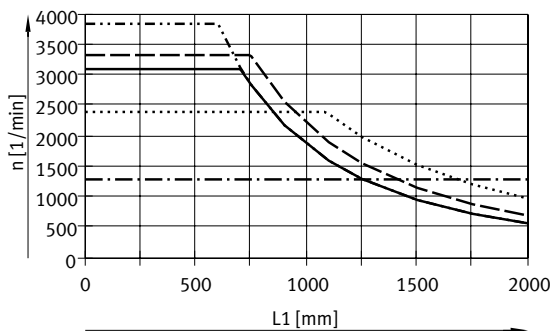

Max. Geschwindigkeit v in Abhängigkeit von der Nennlänge L1

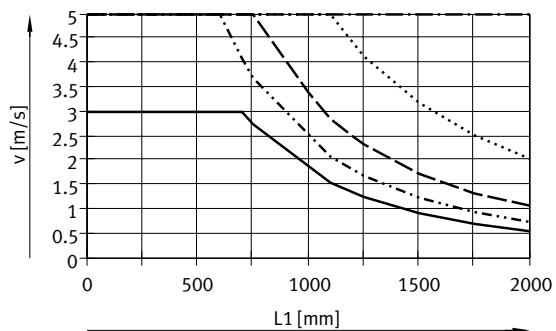

- KSK-50
- · - · - KSK-70
- - - KSK-80
- · · · · KSK-120
- · - · - KSK-185

Datenblatt

Abmessungen und Bestellangaben

Download CAD-Daten → www.festo.com

Führung innen / außen

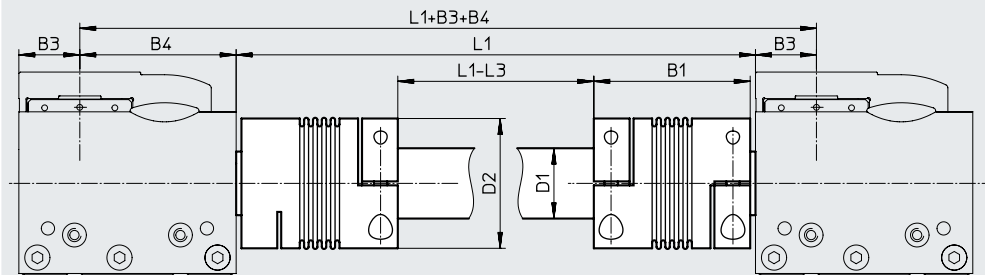

Führung innen

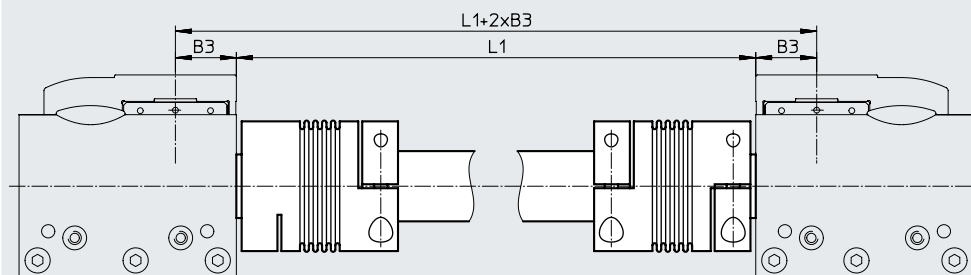

Führung außen

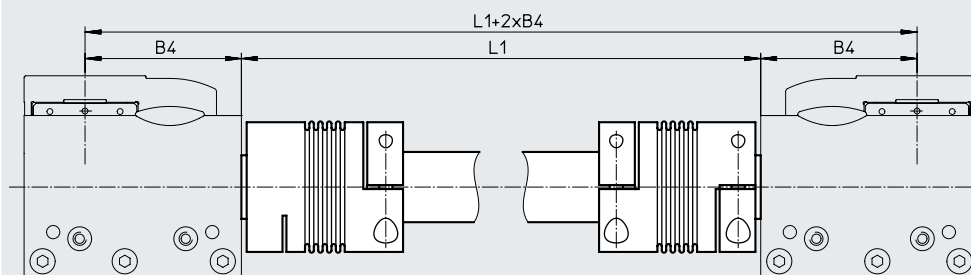

Überstand der Kupplung

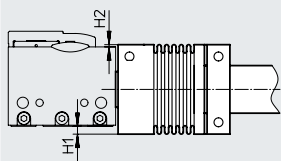

Baugröße der Achse [mm]	B1	B3	B4	D1 ø	D2 ø	H1	H2	L1	L3	Teile-Nr.	Typ
50	50	12,5	35,5	21,27	40	4	1	1)	102,2	563710	KSK-50-...
70	50	17,5	51,5	21,27	40	-	-		103,7	562520	KSK-70-...
80	59	23	59	26,52	49	-	-		122	562521	KSK-80-...
120	94	35	85	41,6	81	-	1		192	562522	KSK-120-...
185	111	55	131	65,4	110	-	-		228	562523	KSK-185-...

1) Lichte Weite zwischen den Antriebsdeckeln

**Hinweis**

Bei der Bestellung muss im Typenschlüssel die Nennlänge L1 angegeben werden. Die Nennlänge L1 bezeichnet hier die lichte Weite zwischen den Antriebsdeckeln.

Bestellbeispiel:
Zwei Zahnriemenachsen EGC-70-...-TB-KF sollen mit einer Verbindungswelle, Nennlänge L1 = 1000 mm verbunden werden.

Folgende Verbindungswelle wird benötigt:
Typ: KSK-70-1000
Teile-Nr. 562520

Datenblatt

**Verbindungswellen KSK
für Zahnriemenachse ELGD-TB-KF**

⊙ Baugröße
70 und 80

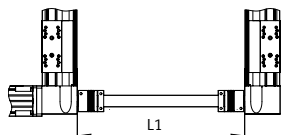
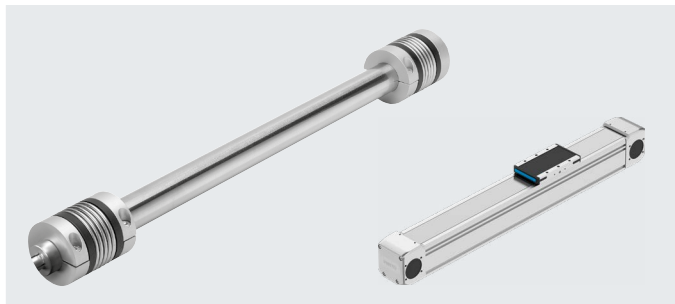

Nennlänge L1 = Lichte Weite zwischen den Antriebsdeckeln

Die Gesamtmasse wird wie folgt berechnet:

$$m_{\text{gesamt}} = m_0 + m_L \times L1$$

Das Trägheitsmoment wird wie folgt berechnet:

$$J_{\text{gesamt}} = J_0 + J_L \times L1$$

Allgemeine Technische Daten		
Baugröße	70	80
Bauart	Verbindungsrohr und zwei an den Enden angeordneten Kupplungen, sowie zwei Wellenzapfen zur Adaptierung der Hohlwelle	
Einbaulage	waagrecht (senkrecht auf Anfrage)	
Nennlänge L1	[mm]	200 ... 2000
Grundträgheitsmoment J ₀ bei L1 = 0 mm	[kg mm ²]	35 159
Zusatzträgheitsmoment J _L pro 1 m Nennlänge	[kg mm ² /m]	34 80
Max. zulässiger Axialversatz	[mm]	±2
Grundgewicht m ₀ bei L1 = 0 mm	[kg]	0,29 0,53
Zusatzgewicht m _L pro 1 m Nennlänge	[kg/m]	0,32 0,48

Betriebs- und Umweltbedingungen

Umgebungstemperatur	[°C]	-10 ... +60
Korrosionsbeständigkeit KBK ¹⁾		2
Werkstoffe		
Kupplung, Nabe		Aluminium-Knetlegierung
Kupplung, Balg		Stahl, hochlegiert
Verbindungsrohr, Wellenzapfen		Stahl, hochlegiert
Werkstoff-Hinweis		
		RoHS-konform
		LABS-haltige Stoffe enthalten

1) Korrosionsbeständigkeitsklasse KBK 2 nach Festo Norm FN 940070

Mäßige Korrosionsbeanspruchung. Innenraumanwendung bei der Kondensation auftreten darf. Außenliegende sichtbare Teile mit vorrangig dekorativer Anforderung an die Oberfläche, die in direktem Kontakt zur umgebenden industrietypischen Atmosphäre stehen.

Max. Drehzahl n in Abhängigkeit von der Nennlänge L1

Max. Geschwindigkeit v in Abhängigkeit von der Nennlänge L1

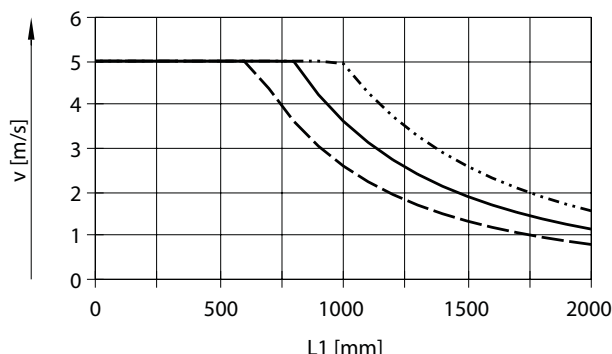
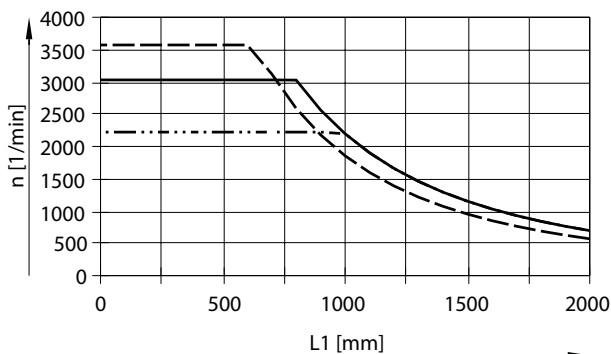

— ELGD-60
- - - ELGD-80
- - - ELGD-WD-100

— ELGD-60
- - - ELGD-80
- - - ELGD-WD-100

Datenblatt

Abmessungen und Bestellangaben

Download CAD-Daten → www.festo.com

Führung innen / außen

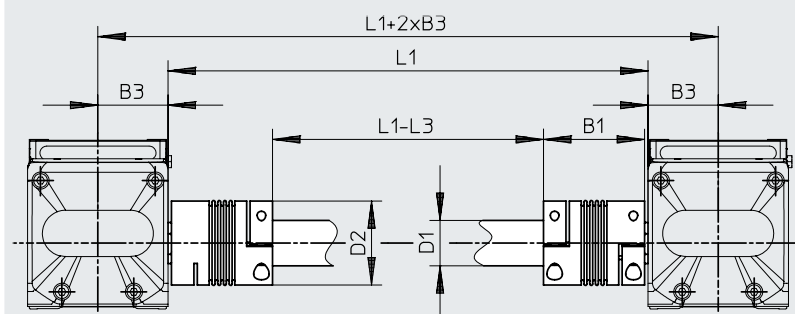

Abstand zur Kupplung

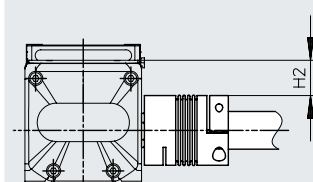

	B1	B3	H2	D1 ∅ H7	D2 ∅	L1	L3	Teile-Nr.	Typ
ELGD-TB-60 mit KSK-80	59	31	12,9	26,5	49	1)	121,7	562521	KSK-80-...
ELGD-TB-80 mit KSK-80	59	41	24,8	26,5	49		122	562521	KSK-80-...
ELGD-TB-WD-100 mit KSK-70	50	51	14,5	21,27	40		103,4	562520	KSK-70-...

1) Lichte Weite zwischen den Antriebsdeckeln

 **Hinweis**

Bei der Bestellung muss im Typenschlüssel die Nennlänge $L1$ angegeben werden. Die Nennlänge $L1$ bezeichnet hier die lichte Weite zwischen den Antriebsdeckeln.

Bestellbeispiel:
Zwei Zahnriemenachsen ELGD-TB-KF-80-... sollen mit einer Verbindungswelle, Nennlänge $L1 = 1000$ mm verbunden werden.

Folgende Verbindungswelle wird benötigt:
Typ: KSK-80-1000
Teile-Nr. 562521

Datenblatt

Verbindungswellen KSK
für Zahnriemenachse ELGA-TB-RF

⊙ Baugröße
A-70, 80, 120

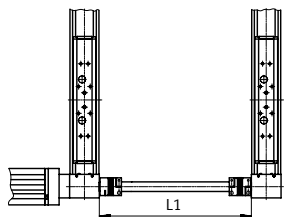
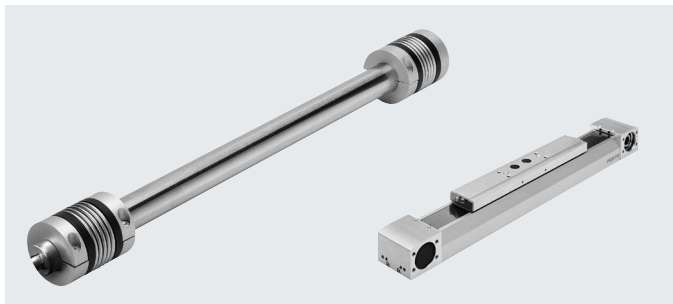

Nennlänge L1 = Lichte Weite zwischen den Antriebsdeckeln

Die Gesamtmasse wird wie folgt berechnet:

$$m_{\text{gesamt}} = m_0 + m_L \times L1$$

Das Trägheitsmoment wird wie folgt berechnet:

$$J_{\text{gesamt}} = J_0 + J_L \times L1$$

Allgemeine Technische Daten			
Baugröße	A-70	80	120
Bauart	Verbindungsrohr und zwei an den Enden angeordneten Kupplungen, sowie 2 Wellenzapfen zur Adaptierung der Hohlwelle. Bei KSK185 werden zusätzlich 2 Stopfen zum Einlegen in die Rohrenden mitgeliefert		
Einbaulage	waagrecht (senkrecht auf Anfrage)		
Nennlänge L1	[mm] 200 ... 2000		250 ... 2000
Grundträgheitsmoment J ₀ bei L1 = 0 mm	[kg mm ²] 161	159	1390
Zusatzträgheitsmoment J _L pro 1 m Nennlänge	[kg mm ² /m] 80	80	333
Max. zulässiger Axialversatz	[mm] ±2		
Grundgewicht m ₀ bei L1 = 0 mm	[kg] 0,54	0,53	2,28
Zusatzgewicht m _L pro 1 m Nennlänge	[kg/m] 0,48	0,48	0,8

Betriebs- und Umweltbedingungen

Umgebungstemperatur	[°C]	-10 ... +60
Korrosionsbeständigkeit KBK ¹⁾		2
Werkstoffe		
Kupplung, Nabe	Aluminium-Knetlegierung	
Kupplung, Balg	Stahl, hochlegiert	
Verbindungsrohr, Wellenzapfen	Stahl, hochlegiert	
Werkstoff-Hinweis		
RoHS-konform		
LABS-haltige Stoffe enthalten		

1) Korrosionsbeständigkeitsklasse KBK 2 nach Festo Norm FN 940070
Mäßige Korrosionsbeanspruchung. Innenraumanwendung bei der Kondensation auftreten darf. Außenliegende sichtbare Teile mit vorrangig dekorativer Anforderung an die Oberfläche, die in direktem Kontakt zur umgebenden industrietypischen Atmosphäre stehen.

Max. Drehzahl n in Abhängigkeit von der Nennlänge L1

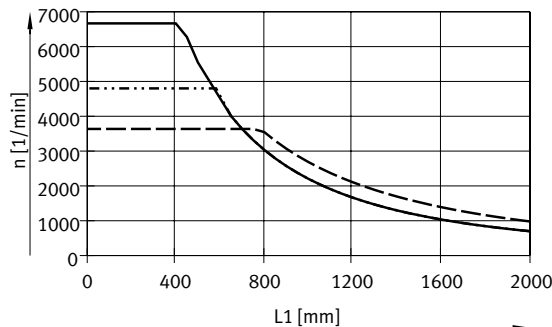

Max. Geschwindigkeit v in Abhängigkeit von der Nennlänge L1

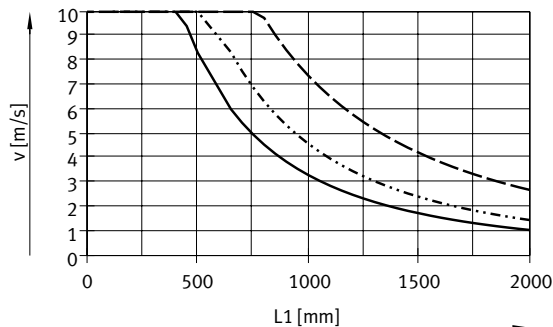

— KSK-A-70
- - - KSK-80
- - - KSK-120

Datenblatt

Abmessungen und Bestellangaben

Download CAD-Daten → www.festo.com

Führung innen / außen

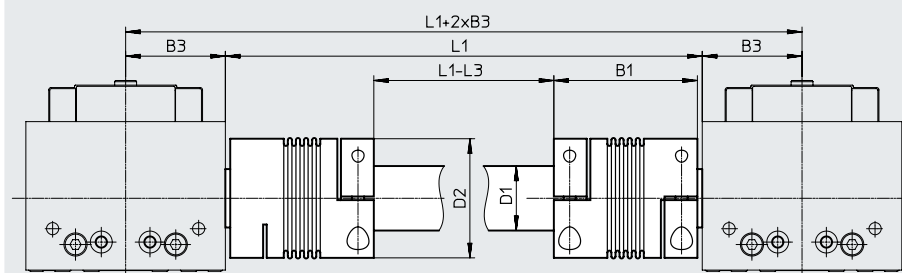

Überstand der Kupplung

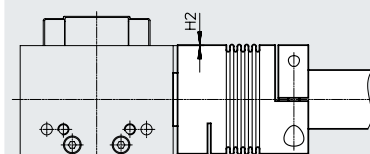

Baugröße der Achse [mm]	B1	B3	D1 ∅ H7	D2 ∅	H2	L1	L3	Teile-Nr.	Typ
70	59	34,5	26,52	49	0,2	1)	122	2261462	KSK-A-70-...
80	59	41	26,52	49	–		122	562521	KSK-80-...
120	94	60	41,6	81	–		192	562522	KSK-120-...

1) Lichte Weite zwischen den Antriebsdeckeln

Hinweis

Bei der Bestellung muss im Typenschlüssel die Nennlänge $L1$ angegeben werden. Die Nennlänge $L1$ bezeichnet hier die lichte Weite zwischen den Antriebsdeckeln.

Bestellbeispiel:
Zwei Zahnriemenachsen ELGA-TB-RF-80-... sollen mit einer Verbindungswelle, Nennlänge $L1 = 1000$ mm verbunden werden.

Folgende Verbindungswelle wird benötigt:
Typ: KSK-80-1000
Teile-Nr. 562521

Datenblatt

Verbindungswellen KSK
für Zahnriemenachse ELGA-TB-KF

⊙ Baugröße
A-70, 80, 120, 185

Die Verbindungswelle KSK-185 wird
in Verbindung mit der Zahnriemenachse
ELGA-TB-KF-150 eingesetzt.

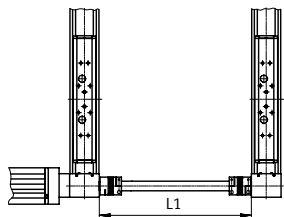
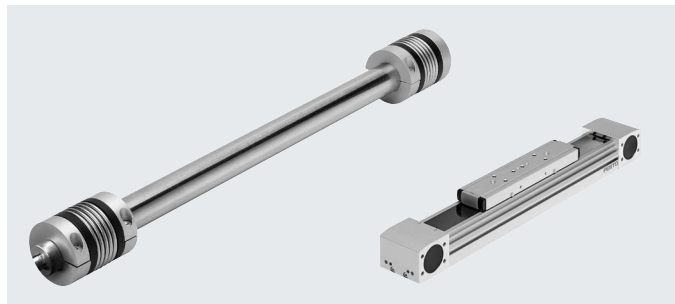

Nennlänge L1 = Lichte Weite
zwischen den Antriebsdeckeln

Die Gesamtmasse wird wie folgt
berechnet:

$$m_{\text{gesamt}} = m_0 + m_L \times L1$$

Das Trägheitsmoment wird wie
folgt berechnet:

$$J_{\text{gesamt}} = J_0 + J_L \times L1$$

Allgemeine Technische Daten		A-70	80	120	185
Baugröße		A-70	80	120	185
Bauart		Verbindungsrohr und zwei an den Enden angeordneten Kupplungen, sowie zwei Wellenzapfen zur Adaptierung der Hohlwelle. Bei KSK185 werden zusätzlich 2 Stopfen zum Einlegen in die Rohrenden mitgeliefert			
Einbaulage		waagrecht (senkrecht auf Anfrage)			
Nennlänge L1	[mm]	200 ... 2000		250 ... 2000	350 ... 2000
Grundträgheitsmoment J ₀ bei L1 = 0 mm	[kg mm ²]	161	159	1390	7261
Zusatzträgheitsmoment J _L pro 1 m Nennlänge	[kg mm ² /m]	80	80	333	1946
Max. zulässiger Axialversatz	[mm]	±2			±5
Grundgewicht m ₀ bei L1 = 0 mm	[kg]	0,54	0,53	2,28	5,29
Zusatzgewicht m _L pro 1 m Nennlänge	[kg/m]	0,48	0,48	0,8	1,89

Betriebs- und Umweltbedingungen

Umgebungstemperatur	[°C]	-10 ... +60
Korrosionsbeständigkeit KBK ¹⁾		2
Werkstoffe		
Kupplung, Nabe		Aluminium-Knetlegierung
Kupplung, Balg		Stahl, hochlegiert
Verbindungsrohr, Wellenzapfen		Stahl, hochlegiert
Werkstoff-Hinweis		RoHS-konform LABS-haltige Stoffe enthalten

1) Korrosionsbeständigkeitsklasse KBK 2 nach Festo Norm FN 940070
Mäßige Korrosionsbeanspruchung. Innenraumanwendung bei der Kondensation auftreten darf. Außenliegende sichtbare Teile mit vorrangig dekorativer Anforderung an die Oberfläche, die in direktem Kontakt zur umgebenden industrieeüblichen Atmosphäre stehen.

Max. Drehzahl n in Abhängigkeit von der Nennlänge L1

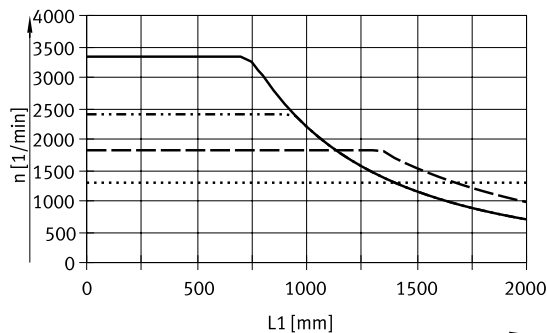

Max. Geschwindigkeit v in Abhängigkeit von der Nennlänge L1

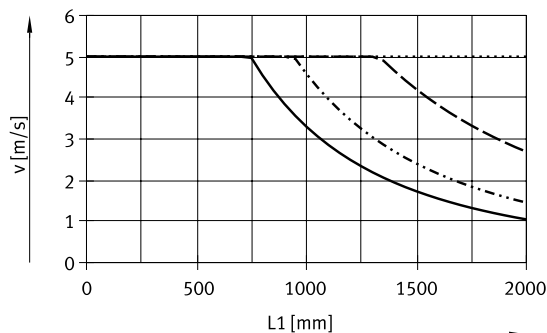

— KSK-A-70 - - - KSK-120
- · - · - KSK-80 ····· KSK-185

Datenblatt

Abmessungen und Bestellangaben

Download CAD-Daten → www.festo.com

Führung innen / außen

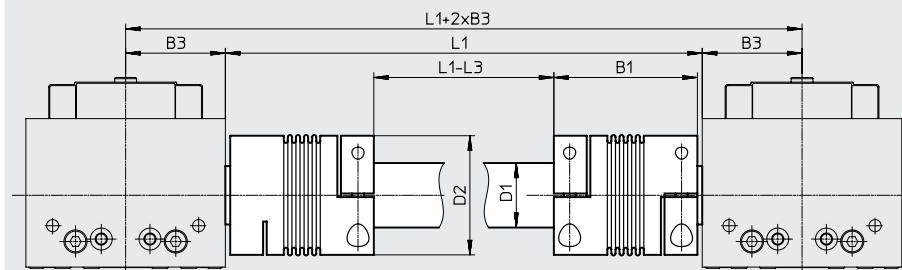

Überstand der Kupplung

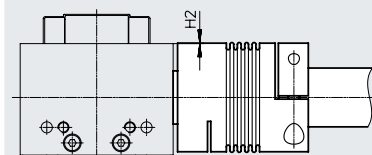

Baugröße der Achse [mm]	B1	B3	D1 ∅ H7	D2 ∅	H2	L1	L3	Teile-Nr.	Typ
70	59	34,5	26,52	49	0,2	1)	122	2261462	KSK-A-70-...
80	59	41	26,52	49	–		122	562521	KSK-80-...
120	94	60	41,6	81	–		192	562522	KSK-120-...
185 ²⁾	111	77	65,4	110	–		228	562523	KSK-185-...

1) Lichte Weite zwischen den Antriebsdeckeln

2) Für ELGA-TB-KF-150

 **Hinweis**

Bei der Bestellung muss im Typenschlüssel die Nennlänge L1 angegeben werden. Die Nennlänge L1 bezeichnet hier die lichte Weite zwischen den Antriebsdeckeln..

Bestellbeispiel:
Zwei Zahnriemenachsen ELGA-TB-KF-80-... sollen mit einer Verbindungswelle, Nennlänge L1 = 1000 mm verbunden werden.

Folgende Verbindungswelle wird benötigt:
Typ: KSK-80-1000
Teile-Nr. 562521

Datenblatt

Verbindungswellen KSK für Auslegerachse ELCC-TB-KF

⊙ Baugröße
80, 120, 185

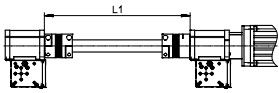

Nennlänge L1 = Lichte Weite zwischen den Antriebsdeckeln

Die Gesamtmasse wird wie folgt berechnet:

$$m_{\text{gesamt}} = m_0 + m_L \times L1$$

Das Trägheitsmoment wird wie folgt berechnet:

$$J_{\text{gesamt}} = J_0 + J_L \times L1$$

Allgemeine Technische Daten

Baugröße	80	120	185
Bauart	Verbindungsrohr und zwei an den Enden angeordneten Kupplungen, sowie zwei Wellenzapfen zur Adaptierung der Hohlwelle. Bei KSK185 werden zusätzlich 2 Stopfen zum Einlegen in die Rohrenden mitgeliefert		
Einbaulage	waagrecht (senkrecht auf Anfrage)		
Nennlänge L1	[mm] 200 ... 2000	250 ... 2000	350 ... 2000
Grundträgheitsmoment J_0 bei L1 = 0 mm	[kg mm ²] 159	1390	7261
Zusatzträgheitsmoment J_L pro 1 m Nennlänge	[kg mm ² /m] 80	333	1946
Max. zulässiger Axialversatz	[mm] ±2		±5
Grundgewicht m_0 bei L1 = 0 mm	[kg] 0,53	2,28	5,29
Zusatzgewicht m_L pro 1 m Nennlänge	[kg/m] 0,48	0,8	1,89

Betriebs- und Umweltbedingungen

Umgebungstemperatur	[°C]	-10 ... +60
Korrosionsbeständigkeit KBK ¹⁾		2
Werkstoffe		
Kupplung, Nabe		Aluminium-Knetlegierung
Kupplung, Balg		Stahl, hochlegiert
Verbindungsrohr, Wellenzapfen		Stahl, hochlegiert
Werkstoff-Hinweis		RoHS-konform LABS-haltige Stoffe enthalten

1) Korrosionsbeständigkeitsklasse KBK 2 nach Festo Norm FN 940070

Mäßige Korrosionsbeanspruchung. Innenraumanwendung bei der Kondensation auftreten darf. Außenliegende sichtbare Teile mit vorrangig dekorativer Anforderung an die Oberfläche, die in direktem Kontakt zur umgebenden industrietypischen Atmosphäre stehen.

Max. Drehzahl n in Abhängigkeit von der Nennlänge L1

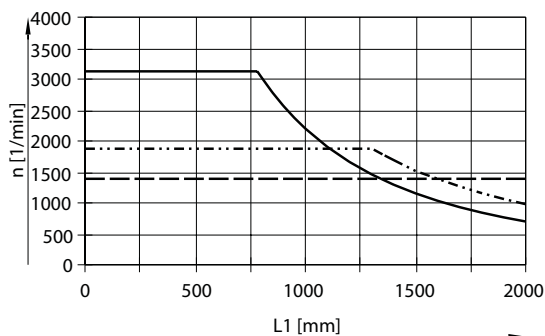

— KSK-80
- · - · - KSK-120
- - - KSK-185

Max. Geschwindigkeit v in Abhängigkeit von der Nennlänge L1

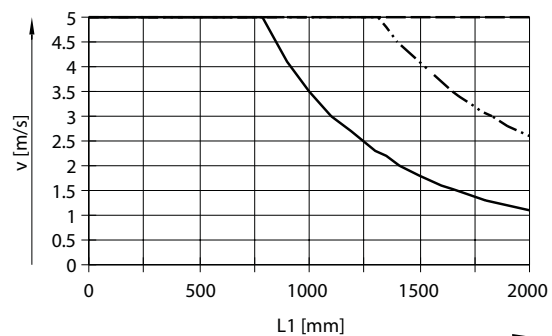

Datenblatt

Abmessungen und Bestellangaben

Download CAD-Daten → www.festo.com

Achs-Montageflächen gleich schauend

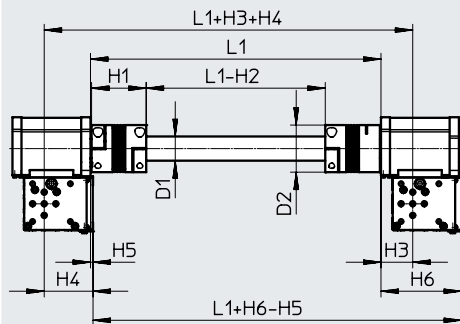

Achs-Montageflächen nach außen gewandt

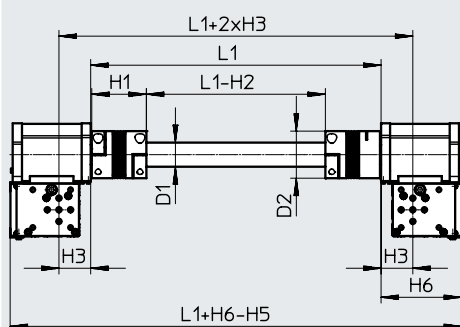

Achs-Montageflächen einander zugewandt

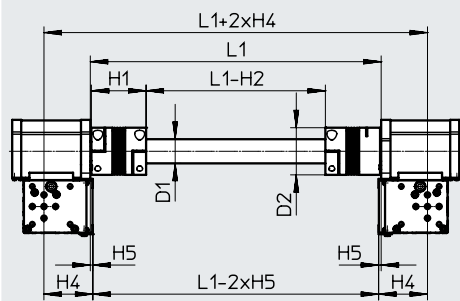

Baugröße der Achse [mm]	D1 ∅ H7	D2 ∅	H1	H2	H3	H4	H5	H6	L1	Teile-Nr.	Typ
60	26,6	49	59	122	43,1	27,1	8,5	78,6	1)	562521	KSK-80-...
70	26,6	49	59	122	48	53,5	10,5	112		562521	KSK-80-...
90	41,7	81	94	192	54,6	79,6	4,4	138,6		562522	KSK-120-...
110	65,5	110	111	228	73,6	85,6	11,4	170,6		562523	KSK-185-...

1) Lichte Weite zwischen den Anlageflächen

 **Hinweis**

Bei der Bestellung muss im Typenschlüssel die Nennlänge L1 angegeben werden. Die Nennlänge L1 bezeichnet hier die lichte Weite zwischen den Antriebsdeckeln.

Bestellbeispiel:
Zwei Auslegerachsen
ELCC-TB-KF-70-... sollen mit einer Verbindungswelle, Nennlänge L1 = 1000 mm verbunden werden.

Folgende Verbindungswelle wird benötigt:
Typ: KSK-80-1000
Teile-Nr. 562521