

Radialgreifer DHRC

FESTO



Merkmale

Auf einen Blick

[Link](#)  dhrc

- Hohe Momentenbelastung durch seitliche Abstützung der Greifbacken
- Zentriermöglichkeiten an den Greifbacken
- Max. Wiederholgenauigkeit
- Näherungsschalter zur Abfrage der Kolbenposition in den Endlagen und Positionstransmitter zur Abfrage der Kolbenposition an jeder beliebigen Stelle
- Vielfältige Adaptionmöglichkeiten an Antrieben
- Flexible Einsatzmöglichkeiten: Wahlweise als doppelt- und einfachwirkender Greifer einsetzbar

Diese Greifer sind für folgende Anwendungsbeispiele nicht ausgelegt:

- Spanende Bearbeitung
- Aggressive Medien
- Schleifstaub
- Schweißspritzer

Engineering Tools

[Link](#)  engineering tools



Sparen Sie Zeit mit Engineering-Tools Smart Engineering für die optimale Lösung. Unser Anspruch ist es, Ihre Produktivität zu erhöhen. Ein wichtiger Beitrag dazu sind unsere Engineering-Tools. Über die ganze Wertschöpfungskette hinweg helfen sie Ihnen, Ihre Anlage richtig auszulegen, ungeahnte Produktivitätsreserven zu nutzen oder mehr Produktivität zu gewinnen. Vom ersten Kontakt bis zur Modernisierung Ihrer Maschine – Sie werden in jeder Phase Ihres Projekts auf zahlreiche Tools stoßen, die für Sie von Nutzen sind.

Greiferauswahl:

- Dieses Tool hilft Ihnen, die richtigen Greifer zu finden, indem Sie einfach die genauen Parameter für Ihre Anwendung eingeben

Diagramme

[Link](#)  dhrc



Die in diesem Dokument abgebildeten Diagramme stehen auch Online zur Verfügung. Dort besteht die Möglichkeit, präzise Werte anzuzeigen.

Positionserkennung

[A] Für Näherungsschalter

Mit Hilfe von Näherungsschaltern ermöglicht die Positionserkennung die Abfrage von beliebigen Positionen.

Greiferfunktion

[] Doppeltwirkend

Öffnen oder Schließen durch Beaufschlagung mit Druckluft

[S] Einfachwirkend offen

Offen im drucklosen Zustand. Geschlossen bei Beaufschlagung mit Druckluft

Greifkraftsicherung

[NO] Öffnend

Im drucklosen Zustand durch Federkraft geöffnet

Typenschlüssel

001	Baureihe	
DHRC	Radialgreifer	

002	Baugröße [mm]	
6	6	
10	10	
16	16	
20	20	
25	25	
32	32	

003	Positionserkennung	
A	Für Näherungsschalter	

004	Greiferfunktion	
	Doppeltwirkend	
S	Einfachwirkend offen	

005	Greifkraftsicherung	
	Ohne	
NO	Öffnend	

Datenblatt

Allgemeine Technische Daten						
Baugröße	6	10	16	20	25	32
Konstruktiver Aufbau	Anschlussrichtung seitlich zwangsgeführter Bewegungsablauf					
Funktionsweise	doppeltwirkend	doppeltwirkend einfachwirkend offen				
Greiferfunktion	Radial					
Anzahl Greifbacken	2					
Max. Öffnungswinkel	180 deg					
Pneumatischer Anschluss	M3			M5		
Wiederholgenauigkeit Greifer ¹⁾	≤0,1 mm					
Rotationssymmetrie	–		≤0,2 mm			
Max. Austauschgenauigkeit	≤0,2 mm					
Max. Arbeitsfrequenz Greifer	≤3 Hz			≤2 Hz		
Positionserkennung	für Näherungsschalter					
Befestigungsart	wahlweise: Direktbefestigung über Durchgangsbohrung Direktbefestigung über Gewinde		wahlweise: Direktbefestigung über Durchgangsbohrung Direktbefestigung über Gewinde mit Durchgangsbohrung und Passstift mit Innengewinde und Passstift			
Einbaulage	beliebig					

1) Streuung der Endlagenstellung unter konstanten Einsatzbedingungen bei 100 aufeinanderfolgenden Hübten in Bewegungsrichtung der Greifbacken

Betriebs- und Umweltbedingungen						
Baugröße	6	10	16	20	25	32
Betriebsmedium	Druckluft nach ISO 8573-1:2010 [7:4:4]					
Hinweis zum Betriebs-/Steuermedium	Geölter Betrieb möglich (im weiteren Betrieb erforderlich)					
Umgebungstemperatur ¹⁾	-10 ... 60°C					
Korrosionsbeständigkeitsklasse KBK ²⁾	0 - keine Korrosionsbeanspruchung					

1) Einsatzbereich der Näherungsschalter beachten

2) Weitere Informationen www.festo.com/x/topic/kbk

Betriebsdruck – DHRC...						
Baugröße	6	10	16	20	25	32
Betriebsdruck	0,25 ... 0,8 MPa		0,1 ... 0,8 MPa			
Betriebsdruck	36,25 ... 116 psi		14,5 ... 116 psi			
Betriebsdruck	2,5 ... 8 bar		1 ... 8 bar			

Betriebsdruck – DHRC...-NO						
Baugröße	10	16	20	25	32	
Betriebsdruck	0,2 ... 0,8 MPa		0,15 ... 0,8 MPa			
Betriebsdruck	29 ... 116 psi		21,75 ... 116 psi			
Betriebsdruck	2 ... 8 bar		1,5 ... 8 bar			

Gewichte – DHRC...						
Baugröße	6	10	16	20	25	32
Produktgewicht	24,5 g	54 g	111 g	218,4 g	438,5 g	716,5 g

Gewichte – DHRC...-NO						
Baugröße	10	16	20	25	32	
Produktgewicht	59,5 g	112,5 g	220 g	440 g	720,5 g	

Datenblatt

Werkstoffe

Baugröße	6	10	16	20	25	32
Werkstoff Gehäuse	Aluminium-Knetlegierung, eloxiert					
Werkstoff Greifbacken	hochlegierter Stahl					
Werkstoff Abdeckkappe	Aluminium-Knetlegierung, eloxiert					
Werkstoff-Hinweis	RoHS konform					

Gesamtgreifmoment

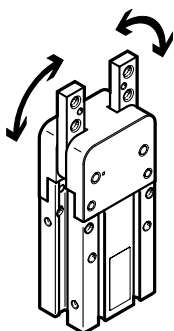

Das Greifmoment ist innerhalb des Öffnungswinkels nicht konstant.

Gesamtgreifmoment – DHRC...

Baugröße	6	10	16	20	25	32
Gesamtgreifmoment bei 0,6 MPa (6 bar, 87 psi) öffnen	6,7 Ncm	25,3 Ncm	81,1 Ncm	166,2 Ncm	343,6 Ncm	725,6 Ncm
Gesamtgreifmoment bei 0,6 MPa (6 bar, 87 psi) schließen	4,8 Ncm	20,4 Ncm	66,8 Ncm	134,3 Ncm	277,5 Ncm	600,1 Ncm

Gesamtgreifmoment – DHRC...-NO

Baugröße	10	16	20	25	32
Gesamtgreifmoment bei 0,6 MPa (6 bar, 87 psi) schließen	15,8 Ncm	50,3 Ncm	112 Ncm	239,5 Ncm	539,1 Ncm

Belastungskennwerte an den Greifbacken

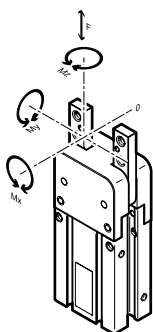

Die angegebenen zulässigen Kräfte und Momente beziehen sich auf einen Greifbacken. Sie beinhalten den Hebelarm, zusätzliche Gewichtskräfte durch das Werkstück bzw. durch externe Greiffinger und auftretende Beschleunigungskräfte während der Bewegung. Für die Berechnung der Momente ist die 0-Lage des Koordinatensystems (Führung der Greifbacken) zu berücksichtigen.

Belastungskennwerte an den Greifbacken

Baugröße	6	10	16	20	25	32
Max. Kraft am Greifbacken Fz statisch	12 N	35 N	60 N	100 N	140 N	210 N
Max. Moment am Greifbacken Mx statisch	0,3 Nm	0,5 Nm	2 Nm	4 Nm	7 Nm	12 Nm
Max. Moment am Greifbacken My statisch	0,3 Nm	0,5 Nm	1 Nm	2 Nm	4 Nm	8 Nm
Max. Moment am Greifbacken Mz statisch	0,3 Nm	0,5 Nm	2 Nm	4 Nm	7 Nm	12 Nm

Datenblatt

Greifkraft F pro Greifbacken in Abhängigkeit vom Betriebsdruck und dem Hebelarm x

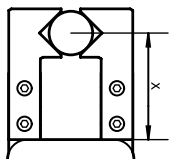

Aus den nachfolgenden Diagrammen können die Greifkräfte, in Abhängigkeit vom Betriebsdruck und vom Hebelarm, ermittelt werden. Das Greifmoment ist innerhalb des Öffnungswinkels nicht konstant.

Auslegungssoftware Greiferauswahl → <https://www.festo.com/x/topic/eng>

Greifkraft F pro Greifbacken in Abhängigkeit vom Betriebsdruck und dem Hebelarm x – Außengreifen (schließen), doppelwirkend – DHRC-6-A

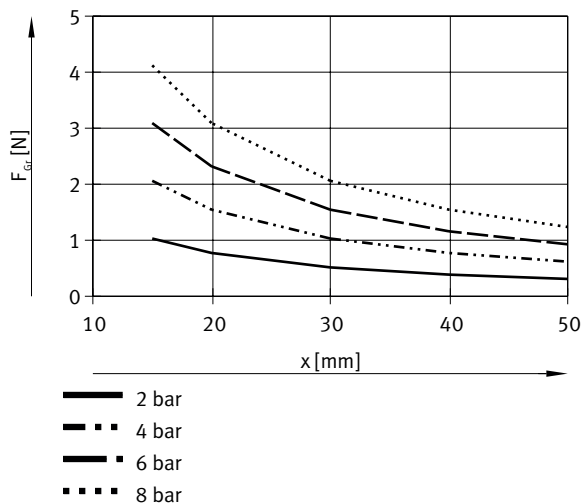

Greifkraft F pro Greifbacken in Abhängigkeit vom Betriebsdruck und dem Hebelarm x – Außengreifen (schließen), doppelwirkend – DHRC-10-A

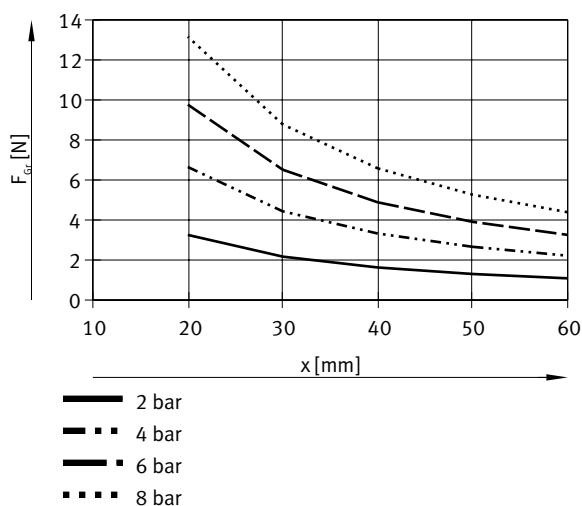

Datenblatt

Greifkraft F pro Greifbacken in Abhängigkeit vom Betriebsdruck und dem Hebelarm x – Außengreifen (schließen), doppelwirkend – DHRC-16-A

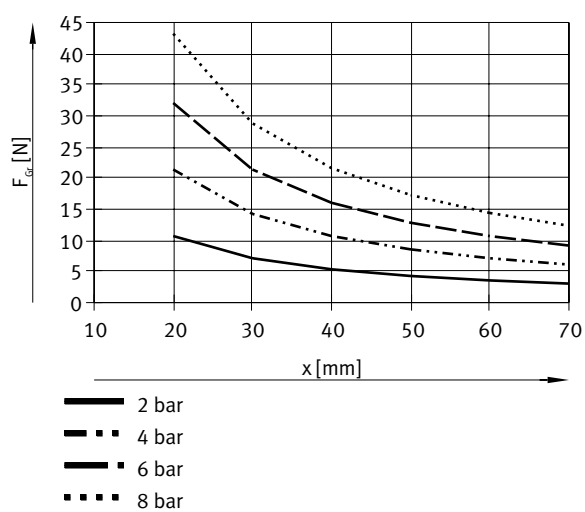

Greifkraft F pro Greifbacken in Abhängigkeit vom Betriebsdruck und dem Hebelarm x – Außengreifen (schließen), doppelwirkend – DHRC-20-A

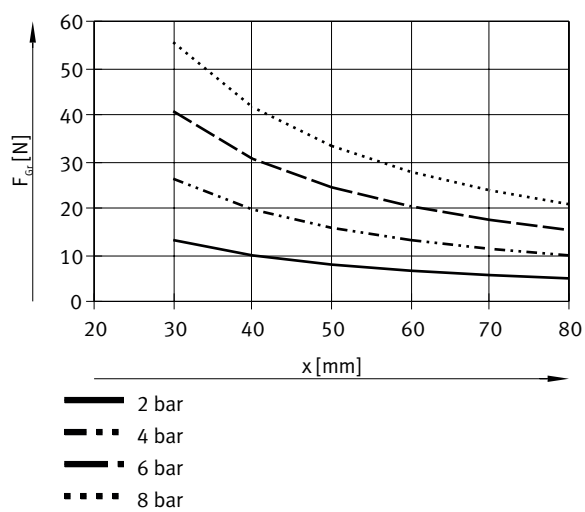

Datenblatt

Greifkraft F pro Greifbacken in Abhängigkeit vom Betriebsdruck und dem Hebelarm x – Außengreifen (schließen), doppelwirkend – DHRC-25-A

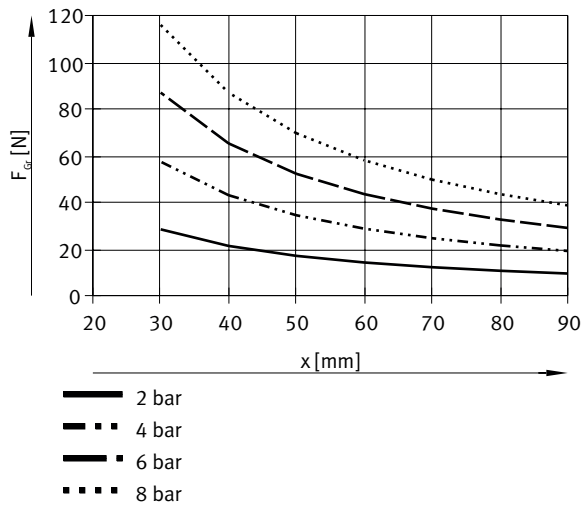

Greifkraft F pro Greifbacken in Abhängigkeit vom Betriebsdruck und dem Hebelarm x – Außengreifen (schließen), doppelwirkend – DHRC-32-A

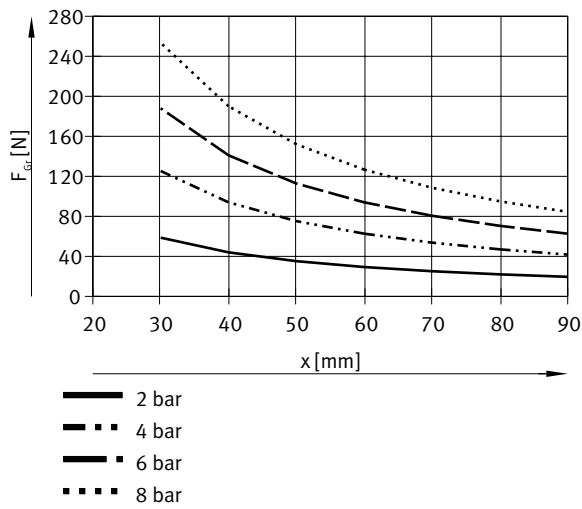

Datenblatt

Greifkraft F pro Greifbacken in Abhängigkeit vom Betriebsdruck und dem Hebelarm x – Außengreifen (schließen), einfachwirkend – DHRC-10-A-S-NO

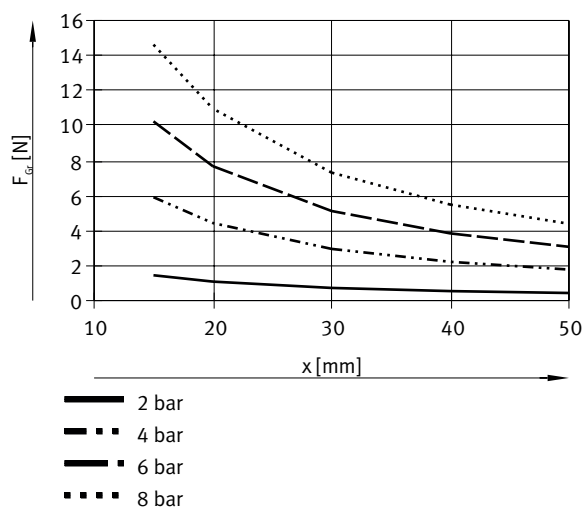

Greifkraft F pro Greifbacken in Abhängigkeit vom Betriebsdruck und dem Hebelarm x – Außengreifen (schließen), einfachwirkend – DHRC-16-A-S-NO

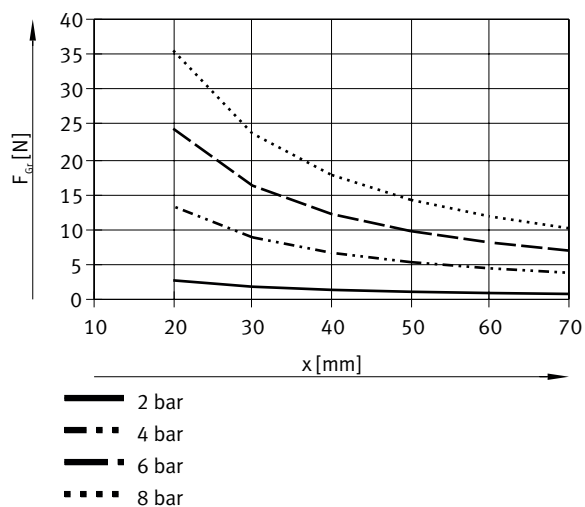

Datenblatt

Greifkraft F pro Greifbacken in Abhängigkeit vom Betriebsdruck und dem Hebelarm x – Außengreifen (schließen), einfachwirkend – DHRC-20-A-S-NO

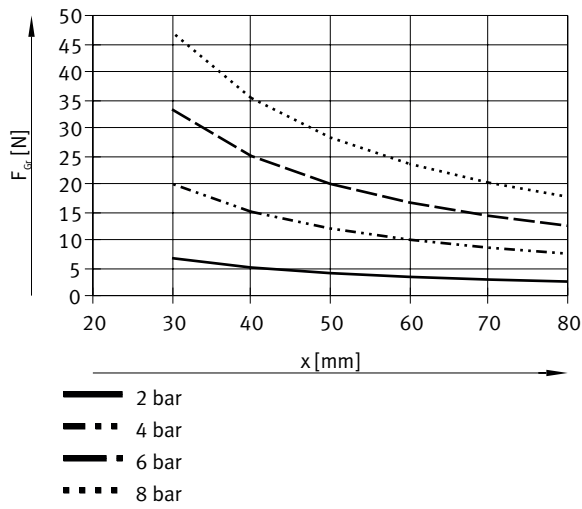

Greifkraft F pro Greifbacken in Abhängigkeit vom Betriebsdruck und dem Hebelarm x – Außengreifen (schließen), einfachwirkend – DHRC-25-A-S-NO

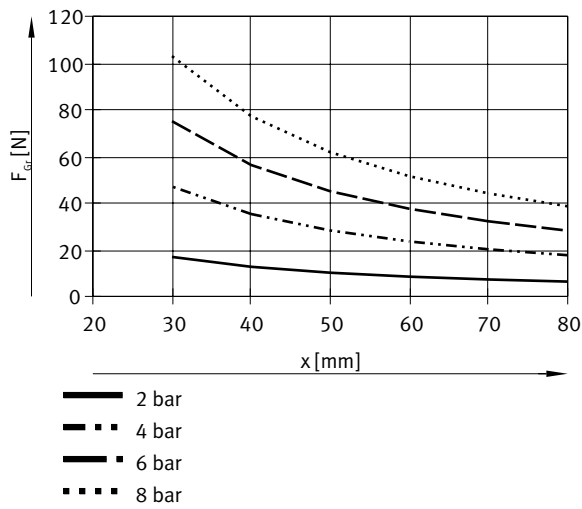

Datenblatt

Greifkraft F pro Greifbacken in Abhängigkeit vom Betriebsdruck und dem Hebelarm x – Außengreifen (schließen), einfachwirkend – DHRC-32-A-S-NO

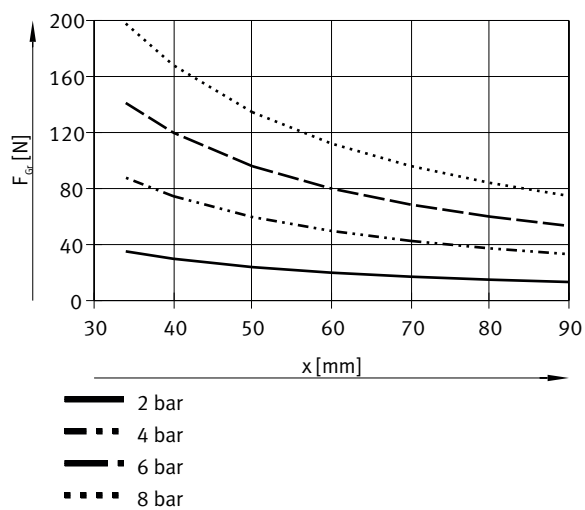

Greifkraft F pro Greifbacken in Abhängigkeit vom Betriebsdruck und dem Hebelarm x – Innengreifen (öffnen), doppeltwirkend – DHRC-6-A

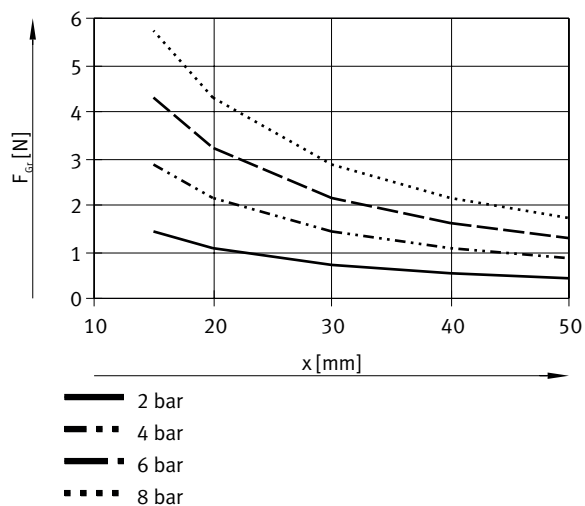

Datenblatt

Greifkraft F pro Greifbacken in Abhängigkeit vom Betriebsdruck und dem Hebelarm x – Innengreifen (öffnen), doppelwirkend – DHRC-10-A

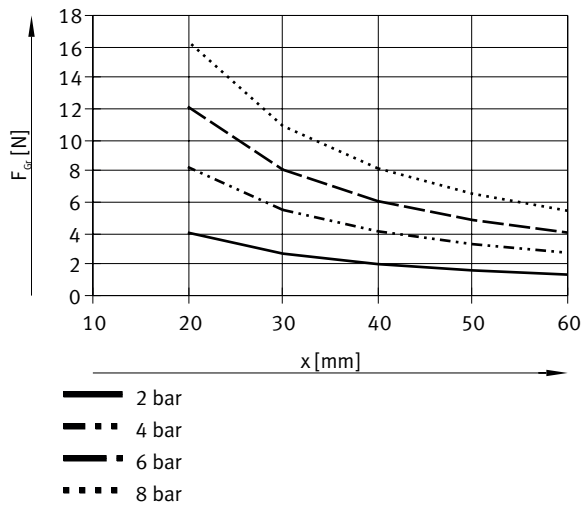

Greifkraft F pro Greifbacken in Abhängigkeit vom Betriebsdruck und dem Hebelarm x – Innengreifen (öffnen), doppelwirkend – DHRC-16-A

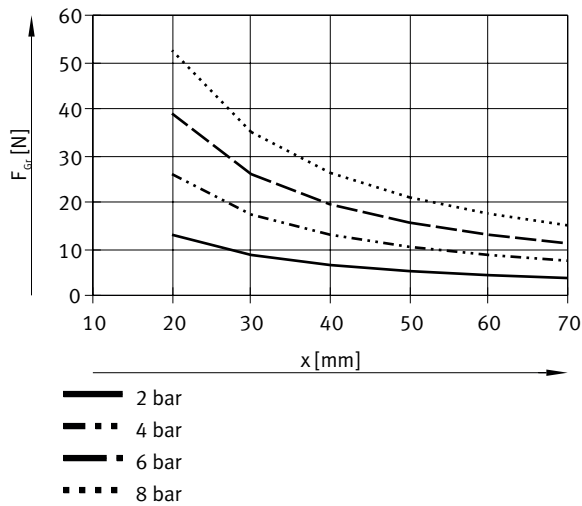

Datenblatt

Greifkraft F pro Greifbacken in Abhängigkeit vom Betriebsdruck und dem Hebelarm x – Innengreifen (öffnen), doppelwirkend – DHRC-20-A

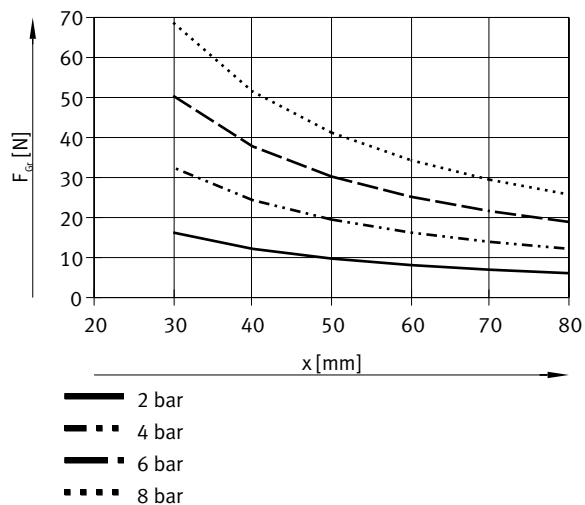

Greifkraft F pro Greifbacken in Abhängigkeit vom Betriebsdruck und dem Hebelarm x – Innengreifen (öffnen), doppelwirkend – DHRC-25-A

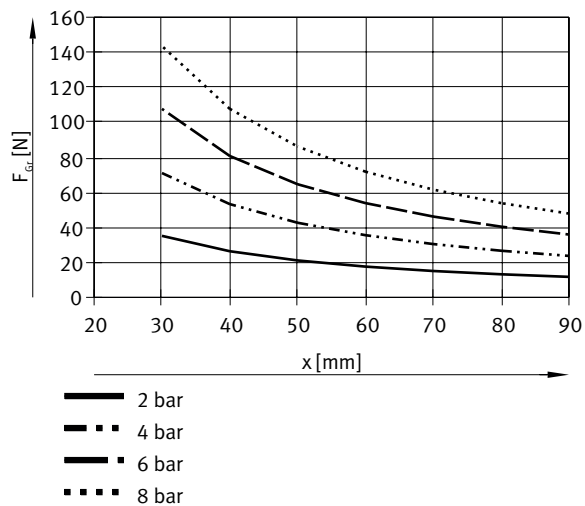

Datenblatt

Greifkraft F pro Greifbacken in Abhängigkeit vom Betriebsdruck und dem Hebelarm x – Innengreifen (öffnen), doppelwirkend – DHRC-32-A

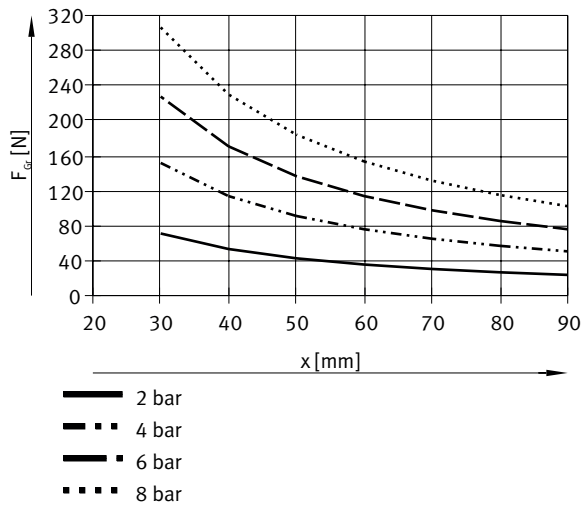

Greifkraft F pro Greifbacken bei 0,6 MPa (6 bar, 87 psi) in Abhängigkeit vom Hebelarm x und Exzentrizität a und b

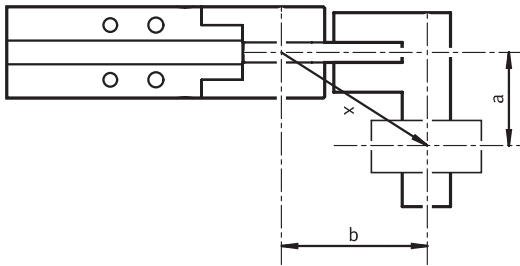

Greifkraft F pro Greifbacken bei 0,6 MPa (6 bar, 87 psi) in Abhängigkeit vom Hebelarm x und Exzentrizität a und b

$$x = \sqrt{a^2 + b^2} = \sqrt{20^2 + 25^2} = 32 \text{ mm}$$

Zur Berechnung des Hebelarms x bei exzentrischem Greifen muss die Formel (links) angewendet werden.

Mit dem errechneten Wert x kann aus den Diagrammen die Greifkraft F herausgelesen werden.

Berechnungsbeispiel:

Gegeben:

Abstand $a = 20 \text{ mm}$

Abstand $b = 25 \text{ mm}$

Gesucht:

Die Greifkraft bei 6 bar, bei einem DHRC-16-A, eingesetzt als Außengreifer.

Datenblatt

Greifkraft F pro Greifbacken bei 0,6 MPa (6 bar, 87 psi) in Abhängigkeit vom Hebelarm x und Exzentrizität a und b

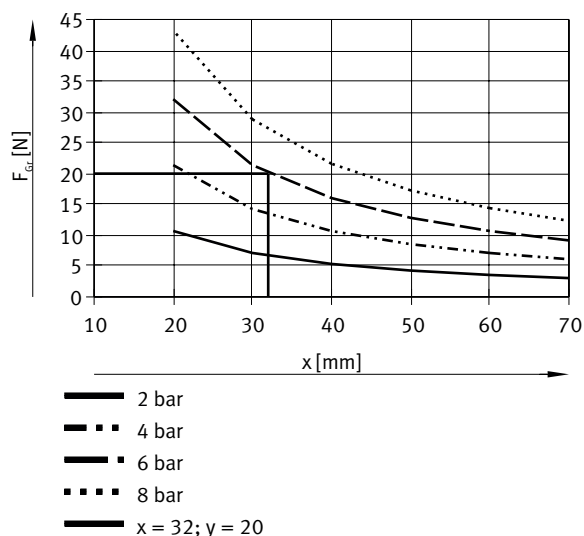

Aus dem Diagramm ergibt sich für die Greifkraft ein Wert von $F = 20$ N.

Momentenverlauf M in Abhängigkeit des Öffnungswinkels

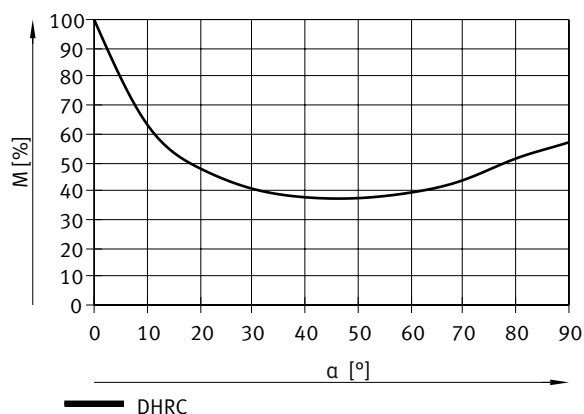

Bedingt durch das Antriebsprinzip der Greifbacken ist das Moment innerhalb des Öffnungswinkels nicht konstant. In dem Diagramm kann der jeweilig zur Verfügung stehende Prozentsatz ermittelt werden. Öffnungswinkel von 0° bedeutet: Parallele Greifbackenstellung.

Federmoment M in Abhängigkeit des Öffnungswinkels

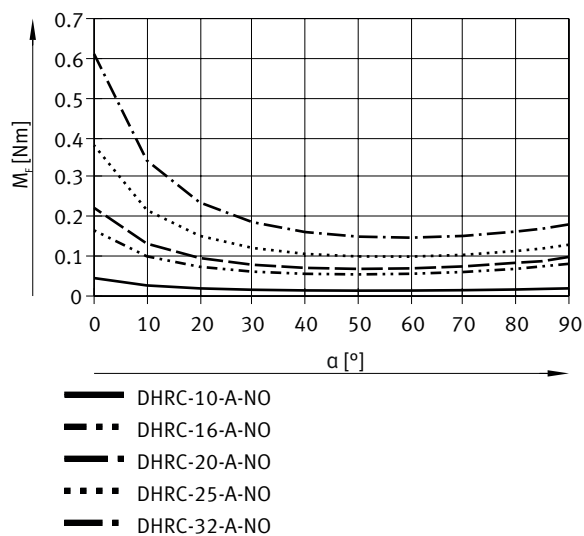

Ermittlung der tatsächlichen Greifmomente M für DHRC-...-S-NO in Abhängigkeit des Einsatzfalles:

Der Greifer mit eingebauter Feder, DHRC-...-S-NO (öffnend), kann je nach Bedarf wie folgt eingesetzt werden: Einfachwirkender Greifer.

Zur Berechnung des zur Verfügung stehenden Greifmomentes M_{Gr} es (pro Greifbacken) müssen die Daten aus den Diagrammen Greifkraft F_{Gr} , dem Momentenverlauf M und Federmoment M_F entsprechend kombiniert werden.

$$M_{Gr} = F_{Gr} \cdot x \cdot M \text{ [%]}$$

M_{Gr} = Greifmoment
 F_{Gr} = Greifkraft
 x = Hebelarm
 M = Momentenverlauf

Datenblatt

Massenträgheitsmomente

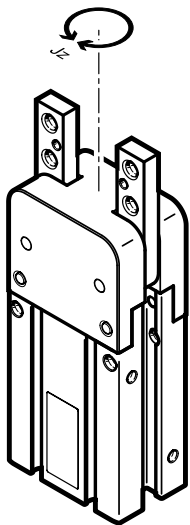

Massenträgheitsmoment des Greifers bezogen auf die Mittelachse, ohne externe Greiffinger, im unbelasteten Bauzustand.

Massenträgheitsmomente – DHRC-...

Baugröße	6	10	16	20	25	32
Massenträgheitsmoment	0,01 kgcm ²	0,04 kgcm ²	0,132 kgcm ²	0,292 kgcm ²	1,311 kgcm ²	3,105 kgcm ²

Massenträgheitsmomente – DHRC-...-NO

Baugröße	10	16	20	25	32
Massenträgheitsmoment	0,044 kgcm ²	0,134 kgcm ²	0,294 kgcm ²	1,316 kgcm ²	3,122 kgcm ²

Öffnungs- und Schließzeiten

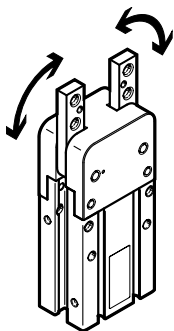

Die angegebenen Öffnungs- und Schließzeiten [ms] wurden bei Raumtemperatur, 0,6 MPa (6 bar, 87 psi) Betriebsdruck und bei waagrecht eingebautem Greifer ohne zusätzliche Greiffinger gemessen (Mittelwertdarstellung).

Für höhere Gewichtskräfte müssen die Greifer gedrosselt werden. Öffnungs- und Schließzeiten sind dann entsprechend einzustellen.

Öffnungs- und Schließzeiten – DHRC-...

Baugröße	6	10	16	20	25	32
Min. Öffnungszeit bei 0,6 MPa (6 bar, 87 psi)	10 ms	28 ms	37 ms	44 ms	90 ms	117 ms
Min. Schließzeit bei 0,6 MPa (6 bar, 87 psi)	19 ms	43 ms	53 ms	57 ms	117 ms	129 ms

Öffnungs- und Schließzeiten – DHRC-...-NO

Baugröße	10	16	20	25	32
Min. Öffnungszeit bei 0,6 MPa (6 bar, 87 psi)	53 ms	42 ms	73 ms	147 ms	229 ms
Min. Schließzeit bei 0,6 MPa (6 bar, 87 psi)	26 ms	21 ms	32 ms	45 ms	65 ms

Datenblatt

Einstellende Öffnungs- und Schließzeiten T bei 0,6 MPa (6 bar, 87 psi) in Abhängigkeit vom Massenträgheitsmoment der Greiffinger – DHRC-6

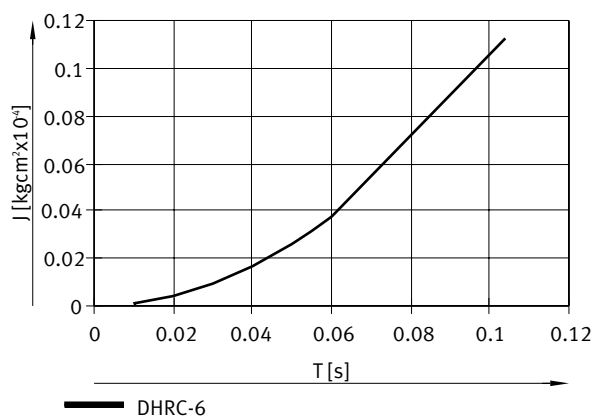

Einstellende Öffnungs- und Schließzeiten T bei 0,6 MPa (6 bar, 87 psi) in Abhängigkeit vom Massenträgheitsmoment der Greiffinger – DHRC-10

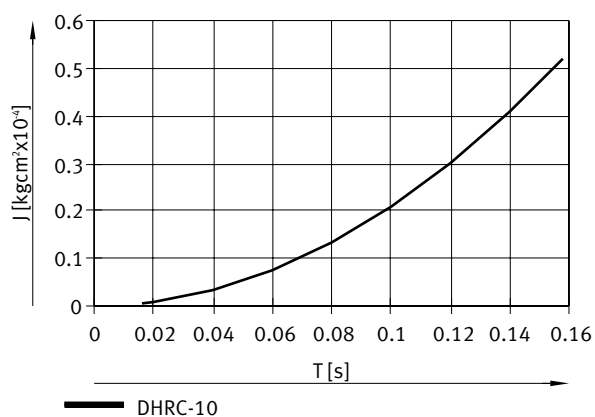

Einstellende Öffnungs- und Schließzeiten T bei 0,6 MPa (6 bar, 87 psi) in Abhängigkeit vom Massenträgheitsmoment der Greiffinger – DHRC-16

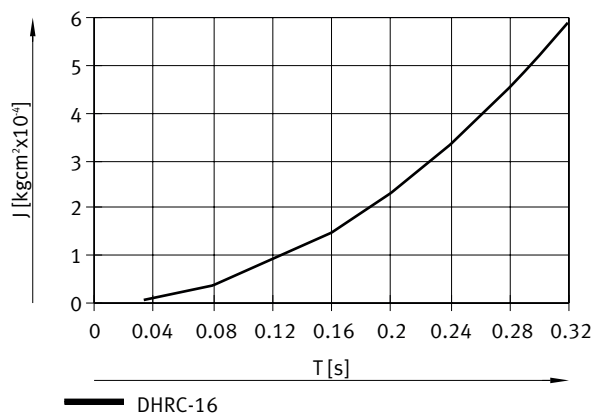

Datenblatt

Einstellende Öffnungs- und Schließzeiten T bei 0,6 MPa (6 bar, 87 psi) in Abhängigkeit vom Massenträgheitsmoment der Greiffinger – DHRC-20

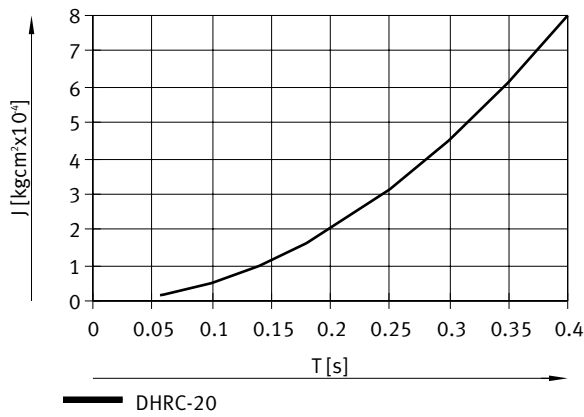

Einstellende Öffnungs- und Schließzeiten T bei 0,6 MPa (6 bar, 87 psi) in Abhängigkeit vom Massenträgheitsmoment der Greiffinger – DHRC-25

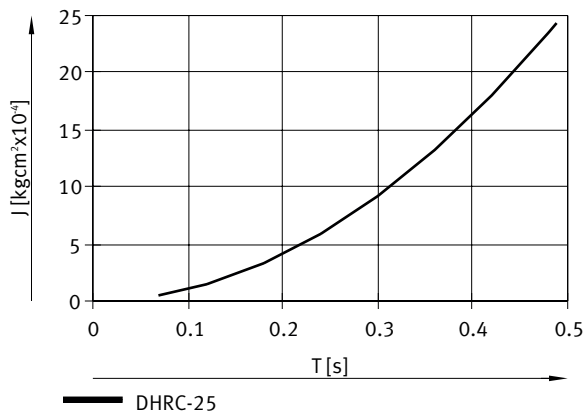

Einstellende Öffnungs- und Schließzeiten T bei 0,6 MPa (6 bar, 87 psi) in Abhängigkeit vom Massenträgheitsmoment der Greiffinger – DHRC-32

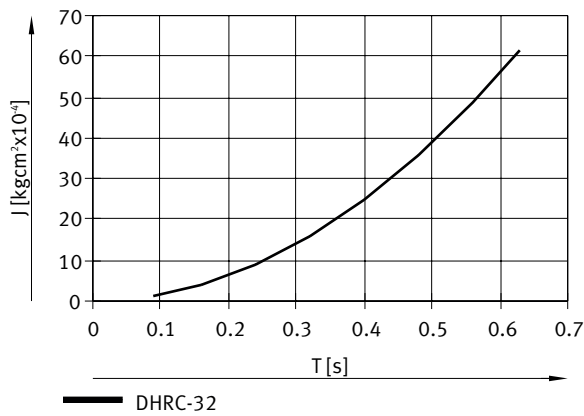

Abmessungen

Abmessungen – DHRC-6

Download CAD-Daten www.festo.com

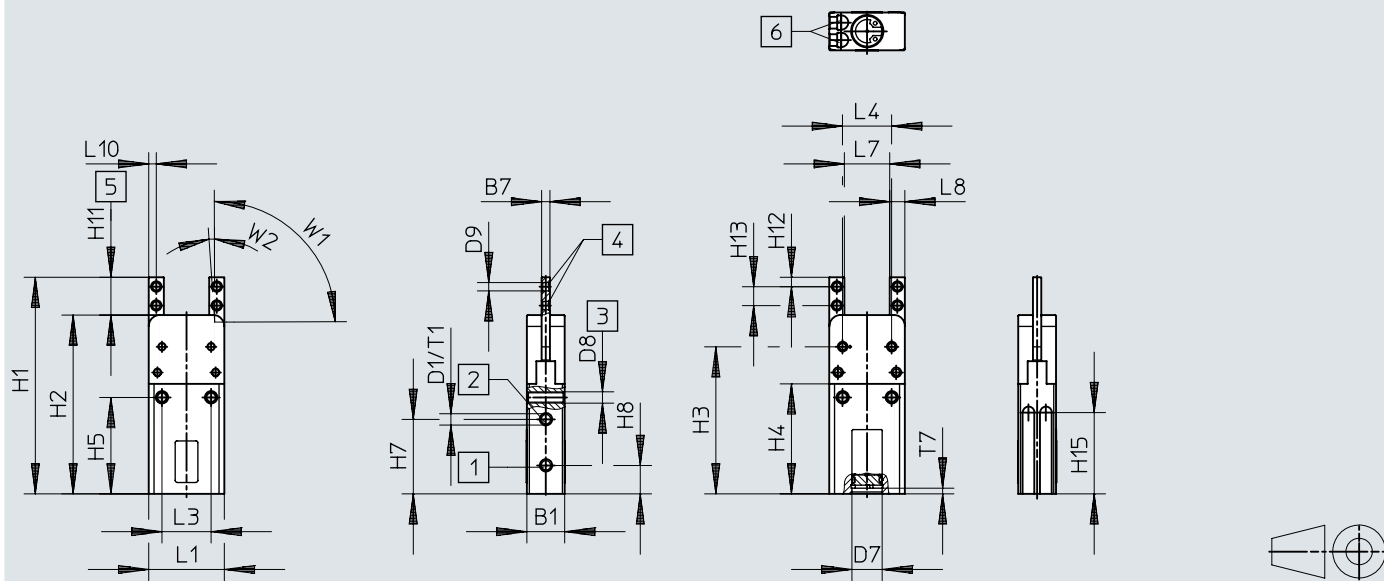

- [1] Pneumatischer Anschluss öffnen
- [2] Pneumatischer Anschluss schließen
- [3] Gewindebohrung zur Befestigung des Greifers
- [4] Gewindebohrung zur Befestigung von Greiffingern
- [5] Bereich zur Befestigung von Greiffingern
- [6] Rundnut für Näherungsschalter

	B1	B7	D1	D7	D8	D9	H1	H2	H3	H4	H5	H7	H8	H11
	+0,3	-0,01 -0,05		∅ H8										-0,2
DHRC-6-A	10	2,2	M3	8	M3	2,2 ^{+0,1}	57,3	47,3	38,9	29,1	25,5	19,7	7,5	10

	H12	H13	H15	L1	L3	L4	L7	L8	L10	T1	T7	W1	W2
	-0,2			+0,3			-0,4	-0,4	+0,025 -0,225			±2°	+3°
DHRC-6-A	2,5	5	21,5	20	13	13	12	4	2	4,5	1,5	90°	2°

Abmessungen

Abmessungen – DHRC-10 ... 32

Download CAD-Daten www.festo.com

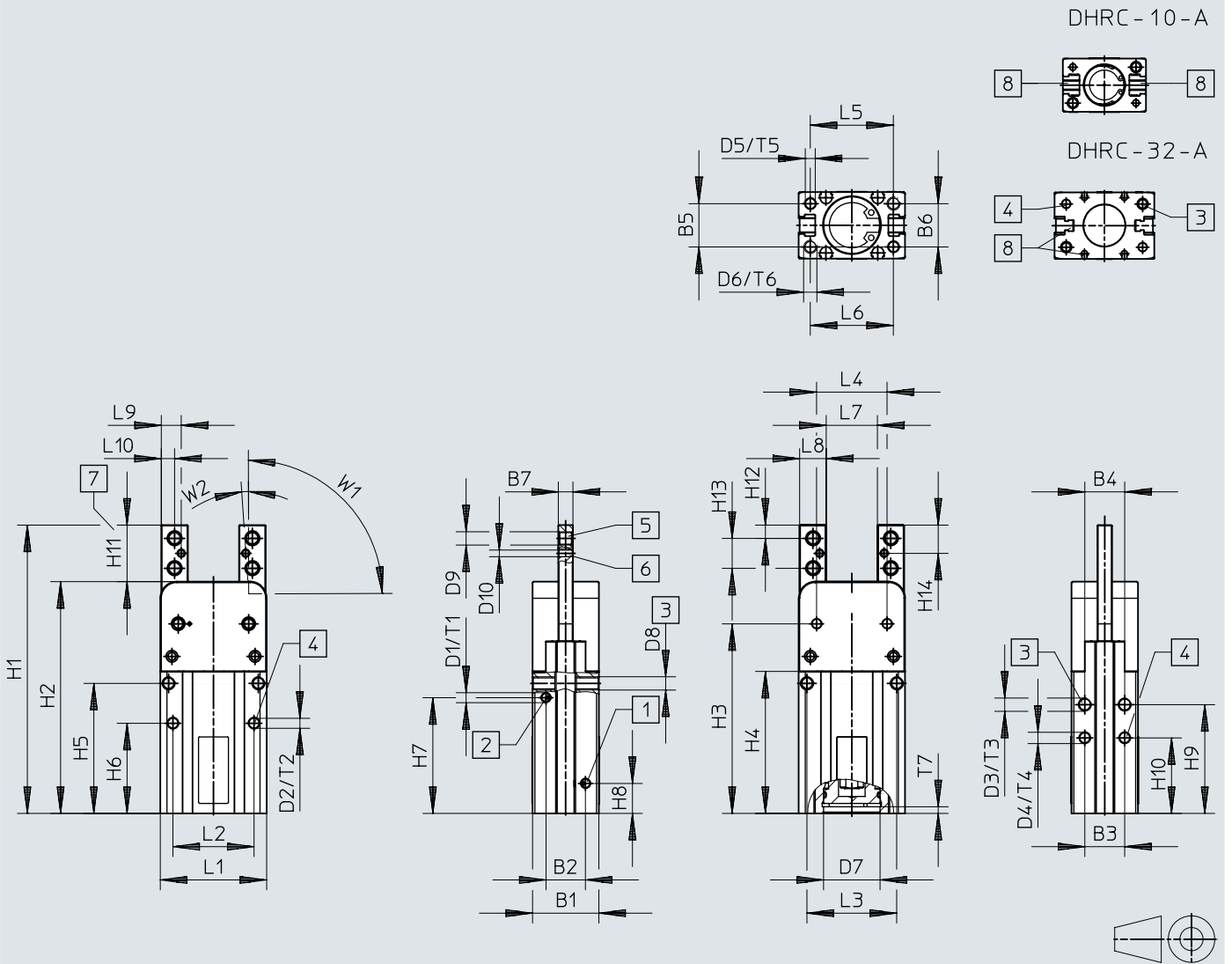

- [1] Pneumatischer Anschluss öffnen
- [2] Pneumatischer Anschluss schließen
- [3] Gewindebohrung zur Befestigung des Greifers
- [4] Zentrierbohrungen
- [5] Gewindebohrung zur Befestigung von Greiffingern
- [6] Bereich zur Befestigung von Greiffingern
- [7] DHRC-10: T-Nut für Näherungsschalter, DHRC-16 ... 32: Rundnut und T-Nut für Näherungsschalter

Abmessungen

	B1	B2	B3	B4	B5	B6	B7	D1	D2	D3	D4	D5	D6	D7	D8	D9	D10
	+0,3		±0,02			±0,02	-0,01 -0,05		∅ H9		∅ H9	∅ H9		∅ H8			∅ +0,02
DHRC-10-A	16	10,8	10,8	10,8	10,8	10,8	3	M3	2	M3	2	2	M3	12	M3	3,2 ^{+0,1}	2
DHRC-10-A-S-NO																	
DHRC-16-A	20	11,9	12	12	13	13	4,4	M3	3	M4	3	3	M4	17	M4	M4	3
DHRC-16-A-S-NO																	
DHRC-20-A	26	15,6	16	14	16,6	17	5,6	M5	4	M5	4	4	M5	21	M5	M5	3
DHRC-20-A-S-NO																	
DHRC-25-A	33	20,4	21	21	20	20	6,6	M5	4	M6	4	4	M6	26	M6	M5	3
DHRC-25-A-S-NO																	
DHRC-32-A	40	24	26	26	26	26	8,6	M5	5	M6	5	5	M6	25	M6	M6	3
DHRC-32-A-S-NO																	

	H1	H2	H3	H4	H5	H6	H7	H8	H9	H10	H11	H12	H13	H14	L1	L2	L3
						+0,1				+0,1	-0,2	-0,2		-0,2	+0,3	±0,02	
DHRC-10-A	69,2	53,6	43,8	-	27,5	17,5	21,5	7	22	14,4	15,6	3,5	8,6	7,8	25	18	18,6
DHRC-10-A-S-NO	75	59,4	49,6		33,3	23,3	27,3		27,8	20,2							
DHRC-16-A	86,7	69,7	57	42,7	39,1	27,1	34,8	9	32,7	22,7	17	4	9	8,5	32	24,4	27
DHRC-16-A-S-NO																	
DHRC-20-A	101,2	82,2	66,9	48,7	44,6	30,6	38,6	10,2	37,6	25,6	19	5	9	9,5	40	28,4	31,6
DHRC-20-A-S-NO																	
DHRC-25-A	122,6	99,6	79,9	58,1	53,4	38,4	46,4	10,5	45,4	33,4	23	5,5	12	11,5	50	37,2	37,4
DHRC-25-A-S-NO																	
DHRC-32-A	141,8	113,8	89,8	61,8	57,3	39,8	49,3	11	48,3	35,3	28	6	16	14	60	46	46
DHRC-32-A-S-NO																	

	L4	L5	L6	L7	L8	L9	L10	T1	T2	T3	T4	T5	T6	T7	W1	W2
		±0,02		-0,4	-0,4	+0,025 -0,225	-0,2								±2°	+3°
DHRC-10-A	15,8	19	19	13	6	3	3	4	3	4	3	3	4	1,5	90°	2°
DHRC-10-A-S-NO																
DHRC-16-A	21,2	25	25	15,4	8	6	4	4,5	3	4,5	3	3	6	2	90°	2°
DHRC-16-A-S-NO																
DHRC-20-A	26,8	31	30	22	9	6	4,5	6	4	8	4	4	10	2	90°	2°
DHRC-20-A-S-NO																
DHRC-25-A	33	38	38	29,4	10	5	5	7,5	4	10	4	4	12	2	90°	2°
DHRC-25-A-S-NO																
DHRC-32-A	39,8	46	46	34,4	12	6	6	7,5	5	10	5	5	13	2	90°	2°
DHRC-32-A-S-NO																

Bestellangaben

DHRC-6-...					
	Baugröße	Funktionsweise	Produktgewicht	Teile-Nr.	Typ
	6	doppeltwirkend	24,5 g	8125285	DHRC-6-A

DHRC-10-...					
	Baugröße	Funktionsweise	Produktgewicht	Teile-Nr.	Typ
	10	doppeltwirkend	54 g	8125472	DHRC-10-A
		einfachwirkend, of-fen	59,5 g	8133559	DHRC-10-A-S-NO

DHRC-16 ... 32-...					
	Baugröße	Funktionsweise	Produktgewicht	Teile-Nr.	Typ
	16	doppeltwirkend	111 g	8128723	DHRC-16-A
		einfachwirkend, of-fen	112,5 g	8128721	DHRC-16-A-S-NO
	20	doppeltwirkend	218,4 g	8128697	DHRC-20-A
		einfachwirkend, of-fen	220 g	8128698	DHRC-20-A-S-NO
	25	doppeltwirkend	438,5 g	8128142	DHRC-25-A
		einfachwirkend, of-fen	440 g	8133557	DHRC-25-A-S-NO
	32	doppeltwirkend	716,5 g	8128107	DHRC-32-A
		einfachwirkend, of-fen	720,5 g	8133558	DHRC-32-A-S-NO

Peripherieübersicht

Baugröße 6

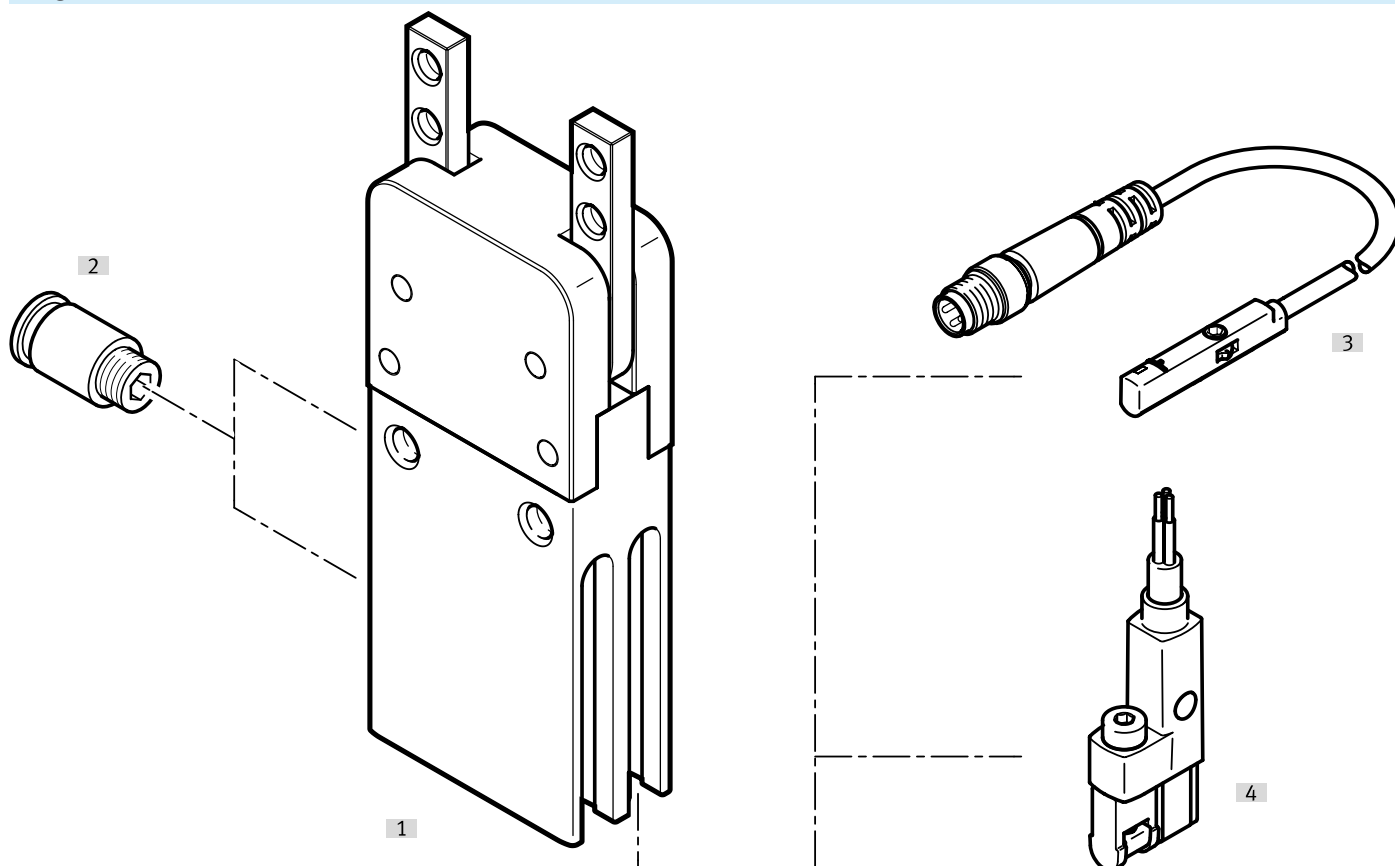

Zubehör			→ Link
Typ/Bestellcode	Beschreibung		
[1]	Radialgreifer DHRC	Doppeltwirkend	dhrc
[2]	Steckverschraubung QS	Zum Anschluss von außertolerierten Druckluftschläuchen	qs
[3]	Näherungsschalter SMT-10M	Zur Abfrage der Kolbenposition in den Endlagen	26
[4]	Näherungsschalter SMT-10G	Zur Abfrage der Kolbenposition in den Endlagen	26

Peripherieübersicht

Baugröße 10

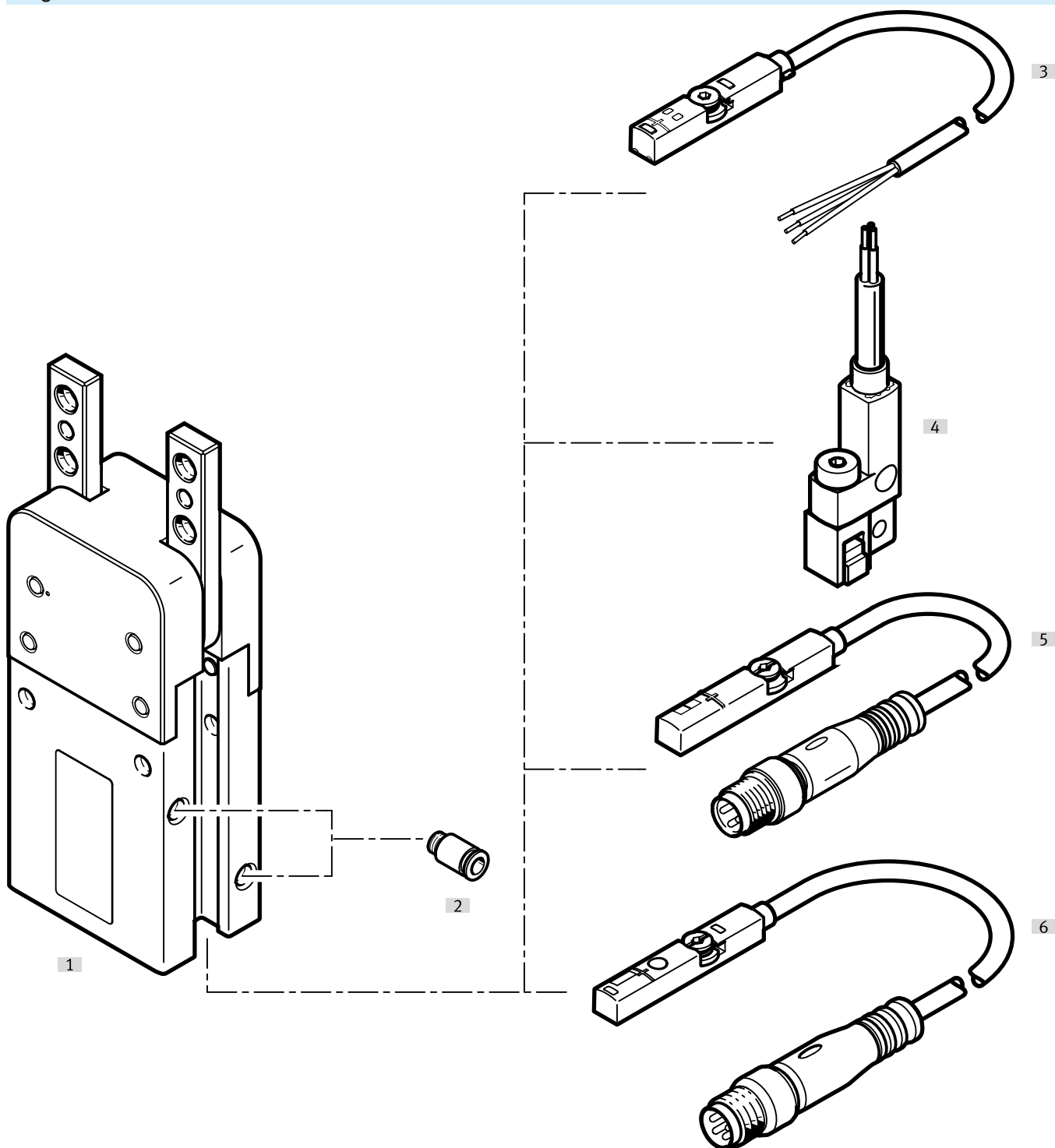

Zubehör		→ Link
Typ/Bestellcode	Beschreibung	
[1] Radialgreifer DHRC	Doppelt- oder einfachwirkend	dhrc
[2] Steckverschraubung QS	Zum Anschluss von außertolerierten Druckluftschläuchen	qs
[3] Näherungsschalter SMT-8M	Zur Abfrage der Kolbenposition in den Endlagen	26
[4] Näherungsschalter SMT-8G	Zur Abfrage der Kolbenposition in den Endlagen	26
[5] Positionstransmitter SMAT-8M	Zur Abfrage der Kolbenposition an jeder beliebigen Stelle	27
[6] Positionstransmitter SDAS-MHS	Zur Abfrage der Kolbenposition an jeder beliebigen Stelle	27

Peripherieübersicht

Baugröße 16 ... 32

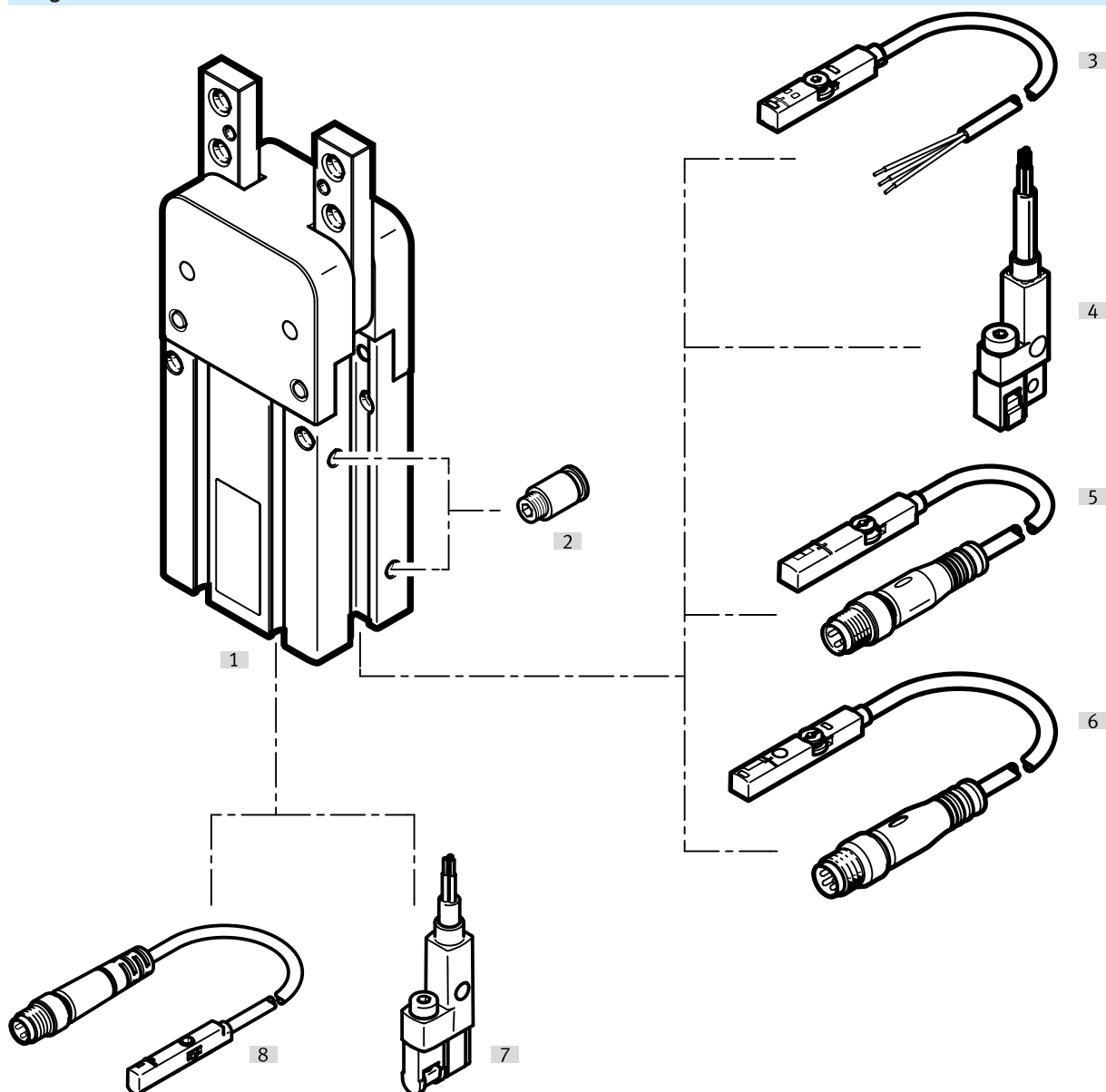

Zubehör		→ Link
Typ/Bestellcode	Beschreibung	
[1] Radialgreifer DHRC	Doppelt- oder einfachwirkend	dhrc
[2] Steckverschraubung QS	Zum Anschluss von außertolerierten Druckluftschläuchen	qs
[3] Näherungsschalter SMT-8M	Zur Abfrage der Kolbenposition in den Endlagen	26
[4] Näherungsschalter SMT-8G	Zur Abfrage der Kolbenposition in den Endlagen	26
[5] Positionstransmitter SMAT-8M	Zur Abfrage der Kolbenposition an jeder beliebigen Stelle	27
[6] Positionstransmitter SDAS-MHS	Zur Abfrage der Kolbenposition an jeder beliebigen Stelle	27
[7] Näherungsschalter SMT-10G	Zur Abfrage der Kolbenposition in den Endlagen	26
[8] Näherungsschalter SMT-10M	Zur Abfrage der Kolbenposition in den Endlagen	26

Zubehör

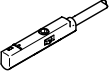
Näherungsschalter SMT-10M für Rundnut, magnetoresistiv – für Baugröße 6, 16 ... 32 Link smt							
	Befestigungsart	Schaltausgang	Elektrischer Anschluss	Kabellänge	Teile-Nr.	Typ	
	festgeschraubt, von oben in Nut einsetzbar	3-Draht PNP Schließer	Offenes Ende	2,5 m	551374	SMT-10M-PS-24V-E-2,5-Q-OE	
					★ 551373	SMT-10M-PS-24V-E-2,5-L-OE	
			Stecker M8, A-codiert	Offenes Ende	0,3 m	★ 551375	SMT-10M-PS-24V-E-0,3-L-M8D
						551376	SMT-10M-PS-24V-E-0,3-Q-M8D

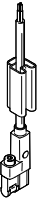
Näherungsschalter SMT-10G für Rundnut, magnetoresistiv – für Baugröße 6, 16 ... 32 Link smt						
	Befestigungsart	Schaltausgang	Elektrischer Anschluss	Kabellänge	Teile-Nr.	Typ
	geklemmt in Rundnut, längs in Nut einschiebbar	3-Draht NPN Schließer	Offenes Ende	2,5 m	8065030	SMT-10G-NS-24V-E-2,5Q-OE
			Stecker M8, A-codiert	0,3 m	8065029	SMT-10G-NS-24V-E-0,3Q-M8D
		3-Draht PNP Schließer	Offenes Ende	2,5 m	547862	SMT-10G-PS-24V-E-2,5Q-OE
			Stecker M8, A-codiert	0,3 m	547863	SMT-10G-PS-24V-E-0,3Q-M8D

Näherungsschalter SMT-8M für T-Nut, magnetoresistiv – für Baugröße 10 ... 32 Link smt						
	Befestigungsart	Schaltausgang	Elektrischer Anschluss	Kabellänge	Teile-Nr.	Typ
	festgeschraubt, von oben in Nut einsetzbar	3-Draht NPN Schließer	Offenes Ende	2,5 m	★ 574338	SMT-8M-A-NS-24V-E-2,5-OE
			Stecker M8, A-codiert	0,3 m	★ 574339	SMT-8M-A-NS-24V-E-0,3-M8D
		3-Draht PNP Öffner	Offenes Ende	7,5 m	★ 574340	SMT-8M-A-PO-24V-E-7,5-OE
				2,5 m	★ 574335	SMT-8M-A-PS-24V-E-2,5-OE
		3-Draht PNP Schließer	Stecker M8, A-codiert	0,3 m	★ 574334	SMT-8M-A-PS-24V-E-0,3-M8D
			Stecker M12, A-codiert		★ 574337	SMT-8M-A-PS-24V-E-0,3-M12

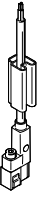
Näherungsschalter SMT-8G für T-Nut, magnetoresistiv – für Baugröße 10 ... 32 Link smt						
	Befestigungsart	Schaltausgang	Elektrischer Anschluss	Kabellänge	Teile-Nr.	Typ
	geklemmt in T-Nut, längs in Nut einschiebbar	3-Draht NPN Schließer	Offenes Ende	2,5 m	8065028	SMT-8G-NS-24V-E-2,5Q-OE
			Stecker M8, A-codiert	0,3 m	8065027	SMT-8G-NS-24V-E-0,3Q-M8D
		3-Draht PNP Schließer	Offenes Ende	2,5 m	547859	SMT-8G-PS-24V-E-2,5Q-OE
			Stecker M8, A-codiert	0,3 m	547860	SMT-8G-PS-24V-E-0,3Q-M8D

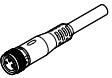
Verbindungsleitung NEBU, gerade, Anschluss M8						
	Elektrischer Anschluss 1, Anschlusstechnik	Elektrischer Anschluss 2, Anschlusstechnik	Elektrischer Anschluss 2, Anzahl Pole/Adern	Kabellänge	Teile-Nr.	Typ
	M8x1 A-codiert nach EN 61076-2-104	offenes Ende	3	2,5 m	541333	NEBU-M8G3-K-2.5-LE3
				5 m	541334	NEBU-M8G3-K-5-LE3

Zubehör

Verbindungsleitung NEBU, gerade, Anschluss M12

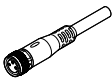
	Elektrischer Anschluss 1, Anschlusstechnik	Elektrischer Anschluss 2, Anschlusstechnik	Elektrischer Anschluss 2, Anzahl Pole/Adern	Kabellänge	Teile-Nr.	Typ
	M12x1 A-codiert nach EN 61076-2-101	offenes Ende	3	2,5 m	541363	NEBU-M12G5-K-2.5-LE3
				5 m	541364	NEBU-M12G5-K-5-LE3

Verbindungsleitung NEBU, gewinkelt, Anschluss M8

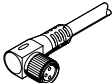
	Elektrischer Anschluss 1, Anschlusstechnik	Elektrischer Anschluss 2, Anschlusstechnik	Elektrischer Anschluss 2, Anzahl Pole/Adern	Kabellänge	Teile-Nr.	Typ
	M8x1 A-codiert nach EN 61076-2-104	offenes Ende	3	2,5 m	541338	NEBU-M8W3-K-2.5-LE3
				5 m	541341	NEBU-M8W3-K-5-LE3

Verbindungsleitung NEBU, gewinkelt, Anschluss M12

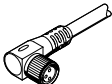
	Elektrischer Anschluss 1, Anschlusstechnik	Elektrischer Anschluss 2, Anschlusstechnik	Elektrischer Anschluss 2, Anzahl Pole/Adern	Kabellänge	Teile-Nr.	Typ
	M12x1 A-codiert nach EN 61076-2-101	offenes Ende	3	2,5 m	541367	NEBU-M12W5-K-2.5-LE3
				5 m	541370	NEBU-M12W5-K-5-LE3

Positionstransmitter SMAT-8M für T-Nut, Stecker M8, A-codiert – für Baugröße 10 ... 32

Link [smat](#)

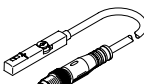
	Erfassungsreich	Analogausgang	Elektrischer Anschluss 1, Anzahl Pole/Adern	Kabellänge	Teile-Nr.	Typ
	52 mm	0 - 10 V	4	0,3 m	553744	SMAT-8M-U-E-0,3-M8D

Positionstransmitter SDAS für T-Nut, Stecker M8, A-codiert – für Baugröße 10 ... 32

Link [sdas](#)

	Beschreibung	Erfassungsreich	Elektrischer Anschluss 1, Anzahl Pole/Adern	Kabellänge	Teile-Nr.	Typ
	Betriebsmodi: Zwei einstellbare Schaltausgänge; IO-Link	52 mm	4	0,3 m	8063974	SDAS-MHS-M40-1L-PNLK-PN-E-0.3-M8
				2,5 m	8063975	SDAS-MHS-M40-1L-PNLK-PN-E-2.5-LE

Verbindungsleitungen NEBU, gerade

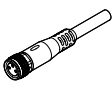
	Elektrischer Anschluss 1, Anschlusstechnik	Elektrischer Anschluss 2, Anschlusstechnik	Elektrischer Anschluss 2, Anzahl Pole/Adern	Kabellänge	Teile-Nr.	Typ
	M8x1 A-codiert nach EN 61076-2-104	offenes Ende	4	2,5 m	541342	NEBU-M8G4-K-2.5-LE4

Zubehör

Verbindungsleitungen NEBU, gerade

	Elektrischer Anschluss 1, Anslusstechnik	Elektrischer Anschluss 2, Anslusstechnik	Elektrischer Anschluss 2, Anzahl Pole/Adern	Kabellänge	Teile-Nr.	Typ
	M8x1 A-codiert nach EN 61076-2-104	offenes Ende	4	5 m	541343	NEBU-M8G4-K-5-LE4

Verbindungsleitungen NEBU, gewinkelt

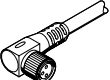
	Elektrischer Anschluss 1, Anslusstechnik	Elektrischer Anschluss 2, Anslusstechnik	Elektrischer Anschluss 2, Anzahl Pole/Adern	Kabellänge	Teile-Nr.	Typ
	M8x1 A-codiert nach EN 61076-2-104	offenes Ende	4	2,5 m	541344	NEBU-M8W4-K-2.5-LE4
				5 m	541345	NEBU-M8W4-K-5-LE4