

Schwenkantriebe DFPD Chemieausführung

FESTO



Merkmale

Funktion

Die DFPD Baureihe in der Chemieausführung ist für den harten Einsatz in der chemischen Industrie geeignet. DFPD und DFPD-VDE2 mit Schnittstelle gemäß VDI/VDE 3847 NAMUR, hartanodisierte Abschlussdeckel, ausblassichere Regulierungsschrauben für die Endlagenposition, Wellenzentrierung und gefesselte buntmetallfreie Federpakete.

Der DFPD in Chemieausführung eignet sich für die Betätigung von Ab-sperrklappen, Kegelventilen und Kugelhähnen in Prozessanlagen im Bereich der chemischen und petrochemischen Industrie, mit einem Stellungsregler auch für Steuerungsanwendungen.

Auf einen Blick



DFPD-...-C



DFPD-...-C-VDE2



DFPD-...-C-VDE2
DADG-FM-F9-VDE2

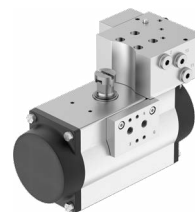

DFPD-...-C-VDE2
DADG-FM-F9-VDE2

Bestellangaben – Produktoptionen

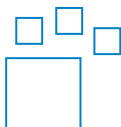

Konfigurierbares Produkt
Dieses Produkt und alle seine Produktoptionen können über den Konfigurator bestellt werden.

Den Konfigurator finden Sie auf der DVD unter Produkte oder
→ www.festo.com/catalogue/...

Teile-Nr.	Typ
8042185	DFPD-20
8042186	DFPD-40
8042187	DFPD-80
8042188	DFPD-120
8042189	DFPD-160
8042190	DFPD-240
8042191	DFPD-300
8042192	DFPD-480
8042193	DFPD-700
8042194	DFPD-900
8042195	DFPD-1200
8042196	DFPD-2300

Merkmale und Typenschlüssel

Baugröße	Flanschbild	Wellenanschluss	Wellenanschluss Tiefe [mm]	Pneumatischer Anschluss
20	F05	T11	12	G 1/8
40	F05	T14	16	G 1/8
80	F07	T17	19	G 1/8
120	F07	T17	19	G 1/4
160	F07	T22	24	G 1/4
240	F10	T22	24	G 1/4
300	F10	T22	24	G 1/4
480	F12	T27	29	G 1/4
700	F12	T27	29	G 1/4
900	F14	T36	38	G 1/4
1200	F14	T36	38	G 1/4
2300	F16	T46	48	G 1/4

Typenschlüssel

001	Baureihe	DFPD	Schwenkantrieb	007	Funktion	S	Einfachwirkend
002	Einheitensystem	N	Imperial	008	Federstärke	35	Für Anschlussdruck 3,5 bar
			Metrisch	45			Für Anschlussdruck 4,5 bar
				60			Für Anschlussdruck 6 bar
003	Baugröße	20	20	009	Flanschbild 1	F05	Bohrbild F05
		40	40			F07	Bohrbild F07
		80	80			F10	Bohrbild F10
		120	120			F12	Bohrbild F12
		160	160			F14	Bohrbild F14
		240	240			F16	Bohrbild F16
		300	300	010	Pneumatischer Anschluss		Standard
		480	480			X	Alternative Anschlussgröße
		700	700	011	Werkstoff Welle		Edelstahl
		900	900			012	Industriefokus
		1200	1200			C	Chemieindustrie
		2300	2300	013	Mechanische Schnittstelle		Standard
004	Konstruktiver Aufbau	RP	Zahnstange/Ritzel			VDE2	VDI/VDE 3847-2
005	Schwenkwinkel [°]	90	90				
006	Schwenkrichtung	R	Rechts				

Peripherieübersicht

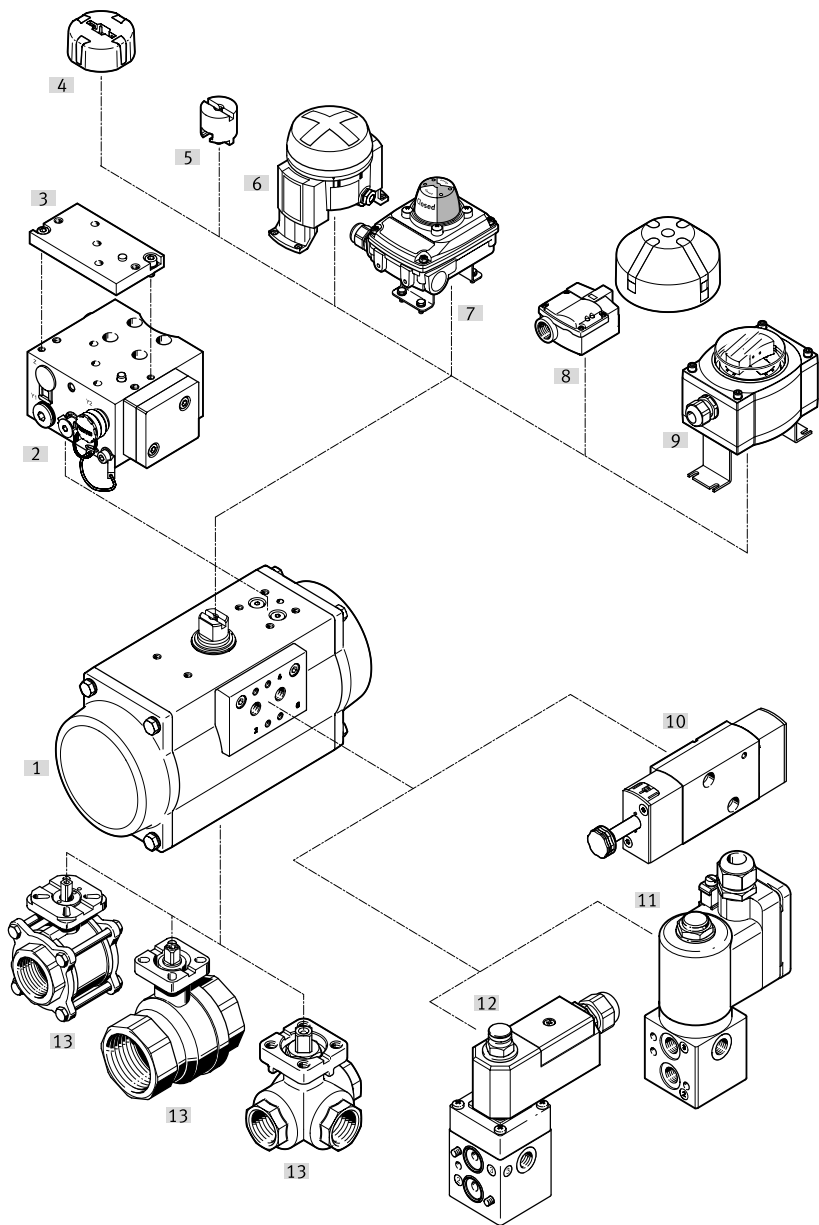



Peripherieübersicht

Befestigungselemente und Zubehör		Beschreibung	→ Seite/Internet
[1]	Schwenkantriebe DFPD-C	die DFPD Baureihe in der Chemieausführung ist für den harten Einsatz in der chemischen Industrie geeignet	6
[2]	Ansteuerplatte DADG-FM-F9-VDE2	für Baugrößen 80 bis 2300	22
[3, 5]	Adapterbausatz DADG-AK-F9-1	die VDI/VDE 3847-2 Schnittstelle wird um 10 mm erhöht	25
[4]	Stellungsanzeige SASF	die unterschiedliche Größe des SASF entspricht der DFPD-Wellengröße	27
[6]	Sensorbox DAPZ	runde Bauform, Variante AR, Abfrage elektrisch, induktiv oder induktiv explosionsgeschützt	dapz
[7]	Sensorbox SRBC	zur elektrischen Rückmeldung und Kontrolle der Stellung von Prozessventilen, welche mit Schwenkantrieben betätigt werden	srbc
[8]	Sensorbox SRBG	zur elektrischen Rückmeldung und Kontrolle der Stellung von Prozessventilen, welche mit Schwenkantrieben betätigt werden	srbg
[9]	Sensorbox SRAP	analoge Sensorbox erfasst kontinuierlich den gesamten Schwenkbereich und meldet dies an die Steuerung zurück	srap
[10]	Magnetventil VSNC	für einfach- und doppeltwirkende Schwenkantriebe mit Anschlussbild VDI/VDE 3845	vsnc
[11]	Magnetventil VOFD	Magnetventil mit Magnetspule, Anschlussbild NAMUR	vofd
[12]	Magnetventil VOFC	Magnetventil mit Magnetspule, Anschlussbild NAMUR	vofc
[13]	Kugelhahn VAPB, VZBA	2-Wege Messing oder Edelstahl korrosionsbeständig, 3-Wege Edelstahl korrosionsbeständig	vapb
-	Federpaket DADG	Federpakete Baugröße 20 bis 2300, buntmetallfrei	27

Datenblatt

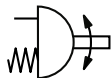
Funktion



 Schwenkwinkel
0 ... 90°



Allgemeine Technische Daten												
Baugröße	20	40	80	120	160	240	300	480	700	900	1200	2300
Funktionsweise	einfachwirkend											
Konstruktiver Aufbau	Zahnstange/Ritzel											
Einbaulage	beliebig											
Pneumatischer Anschluss	G 1/8			G 1/4								
Norm Anschluss zur Armatur	ISO 5211											
Ventilanschluss entspricht Norm	VDI/VDE 3845 (NAMUR)											
Anschluss für Stellungsregler und Stellungsrückmelder entspricht Norm	VDI/VDE 3845											
Größe	AA 1						AA 2			AA 3		
Schwenkwinkel [°]	90											
Verstellbereich Endlage bei 0° [°]	-5 ... +5											
Verstellbereich Endlage bei 90° [°]	-5 ... +5											
Schließrichtung	rechtsschließend											
Geräte-Typ nach VDMA 66413	Sicherheitsbauteil											
Sicherheitsfunktion	Die elementare Sicherheitsfunktion besteht darin, dass das Steuerventil bei abgeschalteter Druckluft in die Schaltstellung fährt. Die Rückstellung erfolgt durch Federkraft.											
Safety Integrity Level (SIL)	bis SIL 2 Low Demand mode											
	bis SIL 3 in einer redundanten Architektur											
	bis SIL 1 High Demand mode											
Zertifiziert für Sicherheitsfunktion nach ISO 13849 und IEC 61508 (SIL)	Produkt kann eingesetzt werden in SRP/CS bis SIL 2 Low Demand											
	Produkt kann eingesetzt werden in SRP/CS bis SIL 1 High Demand											
	bis SIL 3 in einer redundanten Architektur											

ATEX	
ATEX-Kategorie Gas	II 2G
Ex-Zündschutzart Gas	Ex h IIC T4 Gb X
ATEX-Kategorie Staub	II 2D
Ex-Zündschutzart Staub	Ex h IIIC T105°C Db X
Ex-Umgebungstemperatur [°C]	-20 ≤ Ta ≤ +80
CE-Zeichen (siehe Konformitätserklärung)	nach EU-Ex-Schutz-Richtlinie (ATEX)

Datenblatt

Betriebs- und Umweltbedingungen				
Variante		RS35	RS45	RS60
Betriebsdruck	[bar]	2 ... 8		
	[MPa]	0,2 ... 0,8		
	[psi]	29 ... 116		
Nennbetriebsdruck	[bar]	3,5	4,5	6
	[MPa]	0,35	0,45	0,6
	[psi]	50,75	65,25	87
Betriebsmedium		Druckluft nach ISO 8573-1:2010 [7:4:4]		
Hinweis zum Betriebs- / Steuermedium		Taupunkt min. 10 °C unterhalb der Umgebungs- und Mediumstemperatur		
		Geölter Betrieb möglich (im weiteren Betrieb erforderlich)		
Umgebungstemperatur	[°C]	-20 ... +80		
Lagertemperatur	[°C]	-20 ... +60		
Maritime Klassifizierung		siehe Zertifikat		
UKCA-Zeichen (siehe Konformitätserklärung)		nach UK EX Vorschriften		
Zertifikat ausstellende Stelle		DNVGL TAP00001CE		
		TÜV Rheinland		
Korrosionsbeständigkeitsklasse KBK ¹⁾		2		

1) Korrosionsbeständigkeitsklasse KBK 2 nach Festo Norm FN 940070

Mäßige Korrosionsbeanspruchung. Innenraumanwendung bei der Kondensation auftreten darf. Außenliegende sichtbare Teile mit vorrangig dekorativer Anforderung an die Oberfläche, die in direktem Kontakt zur umgebenden industrietypischen Atmosphäre stehen.

Werkstoffe	
Schwenkantriebe	
[1] Deckel	Aluminium-Druckguss, beschichtet
[2] Gehäuse	Aluminium-Knetlegierung, eloxiert
– Welle	hochlegierter Stahl, rostfrei
– Anschlussplatte	Aluminium-Knetlegierung, eloxiert
Kolben	Aluminium-Druckguss
Dichtungen	NBR
Feder	Federstahl
Lager	POM
Nocke	Edelstahlguss (DFPD-20...160...-RS)
	Stahl (DFPD-240 ... 2300...-RS)
Schrauben	hochlegierter Stahl, rostfrei
Werkstoffhinweis	RoHS konform

Luftverbrauch [l/Zyklus] bei 6 bar		Typ	
Typ		Typ	
DFPD-20-RP-90-S	0,8	DFPD-700-RP-90-RS60	24,5
DFPD-40-RP-90-S	1,5	DFPD-900-RP-90-RS60	31,5
DFPD-80-RP-90-S	3,1	DFPD-1200-RP-90-RS60	43,5
DFPD-120-RP-90-S	4,3	DFPD-2300-RP-90-RS60	84,4
DFPD-160-RP-90-S	5,9		
DFPD-240-RP-90-S	8,6		
DFPD-300-RP-90-S	11		
DFPD-480-RP-90-S	17,2		

Datenblatt

Theoretisches Drehmoment [Nm] in Abhängigkeit von Betriebsdruck [bar] und Schwenkwinkel [°]													
Feder- konfiguration	Nennschwenk- winkel	Feder- moment	Betriebsdruck [bar]										
	[°]	[Nm]	2	2,5	3	3,5	4	4,5	5	5,5	6	7	8
Baugröße DFPD-20													
20	0	2,4	4,9	6,7	8,6	10,4	12,2	14,0	15,9	17,7	19,5	23,2	26,8
	90	4,8	2,5	4,4	6,2	8,0	9,9	11,7	13,5	15,3	17,2	20,8	24,5
25	0	3,0	4,3	6,1	8,0	9,8	11,6	13,4	15,3	17,1	18,9	22,6	26,2
	90	6,0	1,4	3,2	5,0	6,8	8,7	10,5	12,3	14,2	16,0	19,6	23,3
30	0	3,6		5,5	7,4	9,2	11,0	12,8	14,7	16,5	18,3	22,0	25,6
	90	7,1		2,0	3,8	5,7	7,5	9,3	11,1	13,0	14,8	18,4	22,1
35	0	4,2			6,8	8,6	10,4	12,2	14,1	15,9	17,7	21,4	25,0
	90	8,3			2,6	4,5	6,3	8,1	9,9	11,8	13,6	17,3	20,9
40	0	4,8				8,0	9,8	11,6	13,5	15,3	17,1	20,8	24,4
	90	9,5				3,3	5,1	6,9	8,8	10,6	12,4	16,1	19,7
45	0	5,4					9,2	11,0	12,9	14,7	16,5	20,2	23,8
	90	10,7					3,9	5,7	7,6	9,4	11,2	14,9	18,5
50	0	6,0						10,4	12,3	14,1	15,9	19,6	23,2
	90	11,9						4,5	6,4	8,2	10,0	13,7	17,3
55	0	6,6							11,7	13,5	15,3	19,0	22,6
	90	13,1							5,2	7,0	8,8	12,5	16,1
60	0	7,2								12,9	14,7	18,4	22,0
	90	14,3								5,8	7,6	11,3	15,0
Baugröße DFPD-40													
20	0	4,6	9,3	12,8	16,3	19,8	23,3	26,7	30,2	33,7	37,2	44,1	51,1
	90	9,1	4,8	8,3	11,8	15,3	18,8	22,3	25,7	29,2	32,7	39,7	46,6
25	0	5,8	8,2	11,7	15,1	18,6	22,1	25,6	29,1	32,6	36,0	43,0	50,0
	90	11,4	2,6	6,1	9,5	13,0	16,5	20,0	23,5	27,0	30,4	37,4	44,4
30	0	6,9		10,5	14,0	17,5	21,0	24,4	27,9	31,4	34,9	41,8	48,8
	90	13,6		3,8	7,3	10,8	14,2	17,7	21,2	24,7	28,2	35,1	42,1
35	0	8,1			12,8	16,3	19,8	23,3	26,8	30,3	33,7	40,7	47,7
	90	15,9			5,0	8,5	12,0	15,4	18,9	22,4	25,9	32,9	39,8
40	0	9,2				15,2	18,7	22,1	25,6	29,1	32,6	39,5	46,5
	90	18,2				6,2	9,7	13,2	16,7	20,1	23,6	30,6	37,5
45	0	10,4					17,5	21,0	24,5	28,0	31,4	38,4	45,4
	90	20,4					7,4	10,9	14,4	17,9	21,4	28,3	35,3
50	0	11,5						19,8	23,3	26,8	30,3	37,2	44,2
	90	22,7						8,6	12,1	15,6	19,1	26,0	33,0
55	0	12,7							22,2	25,7	29,1	36,1	43,1
	90	25,0							9,8	13,3	16,8	23,8	30,7
60	0	13,8								24,5	28,0	34,9	41,9
	90	27,2								11,1	14,5	21,5	28,5

 **Hinweis**

Das Betriebsdrehmoment des Antriebs darf nicht höher sein als das in der ISO 5211 aufgeführte maximal zulässige Drehmoment, bezogen auf die Größe des Befestigungsflansches und der Kupplung.

Datenblatt

Theoretisches Drehmoment [Nm] in Abhängigkeit von Betriebsdruck [bar] und Schwenkwinkel [°]													
Feder- konfiguration	Nennschwenk- winkel	Feder- moment	Betriebsdruck [bar]										
	[°]		[Nm]	2	2,5	3	3,5	4	4,5	5	5,5	6	7
Baugröße DFPD-80													
20	0	9,9	20,1	27,6	35,1	42,6	50,0	57,5	65,0	72,5	80,0	95,0	110,0
	90	19,5	10,5	18,0	25,5	33,0	40,4	47,9	55,4	62,9	70,4	85,4	100,4
25	0	12,4	17,6	25,1	32,6	40,1	47,6	55,1	62,6	70,1	77,5	92,5	107,5
	90	24,4	5,6	13,1	20,6	28,1	35,6	43,1	50,6	58,1	65,5	80,5	95,5
30	0	14,8		22,6	30,1	37,6	45,1	52,6	60,1	67,6	75,1	90,1	105,0
	90	29,2		8,2	15,7	23,2	30,7	38,2	45,7	53,2	60,7	75,5	90,6
35	0	17,3			27,7	35,1	42,6	50,1	57,6	65,1	72,6	87,6	102,6
	90	34,1			10,9	18,3	25,8	33,3	40,8	48,3	55,8	70,8	85,8
40	0	19,8				32,7	40,2	47,7	55,1	62,6	70,1	85,1	100,1
	90	39,0				13,5	21,0	28,5	35,9	43,4	50,9	65,9	80,9
45	0	22,2					37,7	45,2	52,7	60,2	67,7	82,6	97,6
	90	43,8					16,1	23,6	31,1	38,6	46,1	61,0	76,0
50	0	24,7						42,7	50,2	57,7	65,2	80,2	95,2
	90	48,7						18,7	26,2	33,7	41,2	56,2	71,2
55	0	27,2							47,7	55,2	62,7	77,7	92,7
	90	53,6							21,3	28,8	36,3	51,3	66,3
60	0	29,6								52,8	60,3	75,2	90,2
	90	58,4								24,0	31,5	46,4	61,4
Baugröße DFPD-120													
20	0	14,0	28,7	39,3	50,0	60,7	71,3	82,0	92,7	103,4	114,0	135,4	156,7
	90	27,8	14,9	25,6	36,3	46,9	57,6	68,3	79,0	89,6	100,3	121,7	143,0
25	0	17,6	25,1	35,8	46,5	57,2	67,8	78,5	89,2	99,9	110,5	131,9	153,2
	90	34,7	8,0	18,7	29,3	40,0	50,7	61,4	72,0	82,7	93,4	114,7	136,1
30	0	21,1		32,3	43,0	53,6	64,3	75,0	85,7	96,3	107,0	128,4	149,7
	90	41,6		11,7	22,4	33,1	43,7	54,4	65,1	75,8	86,4	107,8	129,1
35	0	24,6			39,5	50,1	60,8	71,5	82,2	92,8	103,5	124,8	146,2
	90	48,6			15,5	26,1	36,8	47,5	58,1	68,8	79,5	100,8	122,2
40	0	28,1				46,6	57,3	68,0	78,6	89,3	100,0	121,3	142,7
	90	55,5				19,2	29,9	40,5	51,2	61,9	72,6	93,9	115,2
45	0	31,6					53,8	64,5	75,1	85,8	96,5	117,8	139,2
	90	62,5					22,9	33,6	44,3	54,9	65,6	87,0	108,3
50	0	35,1						61,0	71,6	82,3	93,0	114,3	135,7
	90	69,4						26,7	37,3	48,0	58,7	80,0	101,4
55	0	38,6							68,1	78,8	89,5	110,8	132,2
	90	76,3							30,4	41,1	51,7	73,1	94,4
60	0	42,1								75,3	86,0	107,3	128,6
	90	83,3								34,1	44,8	66,1	87,5

 **Hinweis**

Das Betriebsdrehmoment des Antriebs darf nicht höher sein als das in der ISO 5211 aufgeführte maximal zulässige Drehmoment, bezogen auf die Größe des Befestigungsflansches und der Kupplung.

Datenblatt

Theoretisches Drehmoment [Nm] in Abhängigkeit von Betriebsdruck [bar] und Schwenkwinkel [°]													
Feder- konfiguration	Nennschwenk- winkel	Feder- moment	Betriebsdruck [bar]										
	[°]	[Nm]	2	2,5	3	3,5	4	4,5	5	5,5	6	7	8
Baugröße DFPD-160													
20	0	19,2	39,3	53,9	68,6	83,2	97,9	112,5	127,1	141,8	156,4	185,7	214,9
	90	38,1	20,5	35,1	49,7	64,4	79,0	93,6	108,3	122,9	137,6	166,8	196,1
25	0	24,1	34,5	49,1	63,8	78,4	93,0	107,7	122,3	137,0	151,6	180,9	210,1
	90	47,6	37,6	25,6	40,2	54,9	69,5	84,1	98,8	113,4	128,0	157,3	186,6
30	0	28,9		44,3	59,0	73,6	88,2	102,9	117,5	132,1	146,8	176,0	205,3
	90	57,1		16,1	30,7	45,3	60,0	74,6	89,2	103,9	118,5	147,8	177,1
35	0	33,7			54,1	68,8	83,4	98,1	112,7	127,3	142,0	171,2	200,5
	90	66,6			21,2	35,8	50,4	65,1	79,7	94,4	109,0	138,3	167,5
40	0	38,5				64,0	78,6	93,2	107,9	122,5	137,2	166,4	195,7
	90	76,2				26,3	40,9	55,6	70,2	84,8	99,5	128,7	158,0
45	0	43,3					73,8	88,4	103,1	117,7	132,3	161,6	190,9
	90	85,7					31,4	46,0	60,7	75,3	90,0	119,2	148,5
50	0	48,1						83,6	98,3	112,9	127,5	156,8	186,1
	90	95,2						36,5	51,2	65,8	80,4	109,7	139,0
55	0	52,9							93,5	108,1	122,7	152,0	181,3
	90	104,7							41,6	56,3	70,9	100,2	129,5
60	0	57,7								103,3	117,9	147,2	176,5
	90	114,2								46,8	61,4	90,7	119,9
Baugröße DFPD-240													
20	0	28,0	57,2	78,5	99,8	121,1	142,4	163,7	185,0	206,3	227,6	270,2	312,8
	90	55,4	29,8	51,1	72,4	93,7	115,0	136,3	157,6	178,9	200,2	242,8	285,4
25	0	35,0	50,2	71,5	92,8	114,1	135,4	156,7	178,0	199,3	220,6	263,2	305,8
	90	69,2	16,0	37,3	58,6	79,9	101,2	122,5	143,8	165,1	186,4	229,0	271,6
30	0	42,0		64,5	85,8	107,1	128,4	149,7	171,0	192,3	213,6	256,2	298,8
	90	83,0		23,5	44,8	66,1	87,4	108,7	130,0	151,3	172,6	215,2	257,8
35	0	49,0			78,8	100,1	121,4	142,7	164,0	185,3	206,6	249,2	291,8
	90	96,9			30,9	52,2	73,5	94,8	116,1	137,5	158,7	201,3	243,9
40	0	56,0				93,1	114,4	135,7	157,0	178,3	199,6	242,2	284,8
	90	110,7				38,4	59,7	81,0	102,3	123,6	144,9	187,5	230,1
45	0	63,0					107,4	128,7	150,0	171,3	192,6	235,2	277,8
	90	124,6					45,8	67,1	88,4	109,7	131,0	173,6	216,2
50	0	70,0						121,7	143,0	164,3	185,6	228,2	270,8
	90	138,4						53,3	74,6	95,9	117,2	159,8	202,4
55	0	77,0							136,0	157,3	178,6	221,2	263,8
	90	152,2							60,8	82,1	103,4	146,0	188,6
60	0	84,0								150,3	171,6	214,2	256,8
	90	166,1								68,2	89,5	132,1	174,7

 **Hinweis**

Das Betriebsdrehmoment des Antriebs darf nicht höher sein als das in der ISO 5211 aufgeführte maximal zulässige Drehmoment, bezogen auf die Größe des Befestigungsflansches und der Kupplung.

Datenblatt

Theoretisches Drehmoment [Nm] in Abhängigkeit von Betriebsdruck [bar] und Schwenkwinkel [°]													
Feder- konfiguration	Nennschwenk- winkel	Feder- moment	Betriebsdruck [bar]										
	[°]		[Nm]	2	2,5	3	3,5	4	4,5	5	5,5	6	7
Baugröße DFPD-300													
20	0	36,1	73,7	101,1	128,6	156,0	183,4	210,9	238,3	265,8	293,2	348,1	403,0
	90	71,4	38,4	65,9	93,3	120,8	148,2	175,6	203,1	230,5	258,0	312,9	367,8
25	0	45,2	64,6	92,1	119,5	147,0	174,4	201,9	229,3	256,8	284,2	339,1	394,0
	90	89,2	20,6	48,0	75,5	102,9	130,4	157,8	185,3	212,7	240,1	295,0	349,9
30	0	54,2		83,0	110,5	137,9	165,4	192,8	220,3	247,7	275,2	330,1	384,9
	90	107,0		30,2	57,6	85,1	112,5	140,0	167,4	194,9	222,3	277,2	332,1
35	0	63,2			101,5	128,9	156,4	183,8	211,2	238,7	266,1	321,0	375,9
	90	124,9			39,8	67,2	94,7	122,1	149,6	177,0	204,5	259,4	314,2
40	0	72,2				119,9	147,3	174,8	202,2	229,7	257,1	312,0	366,9
	90	142,7				49,4	76,8	104,3	131,7	159,2	186,6	241,5	296,4
45	0	81,3					138,3	165,7	193,2	220,6	248,1	303,0	357,9
	90	160,6					59,0	86,4	113,9	141,3	168,8	223,7	278,6
50	0	90,3						156,7	184,2	211,6	239,0	293,9	348,8
	90	178,4						68,6	96,1	123,5	150,9	205,8	260,7
55	0	99,3							175,1	202,6	230,0	284,9	339,8
	90	196,2							78,2	105,7	133,1	188,0	242,9
60	0	108,4								193,5	221,0	275,9	330,8
	90	214,1								87,8	115,3	170,2	225,0
Baugröße DFPD-480													
20	0	56,7	115,7	158,8	201,9	245,0	288,0	331,1	374,2	417,3	460,4	546,6	632,8
	90	112,0	60,3	103,4	146,5	189,6	232,7	275,8	318,9	362,0	405,1	491,2	577,4
25	0	70,9	101,5	144,6	187,7	230,8	273,9	317,0	360,1	403,2	446,2	532,4	618,6
	90	140,1	32,3	75,4	118,5	161,6	204,7	247,8	290,9	334,0	377,0	463,2	549,4
30	0	85,0		130,4	173,5	216,6	259,7	302,8	345,9	389,0	432,1	518,3	604,4
	90	168,1		47,4	90,5	133,6	176,7	219,8	262,8	305,9	349,0	435,2	521,4
35	0	99,2			159,4	202,4	245,5	288,6	331,7	374,8	417,9	504,1	590,3
	90	196,1			62,5	105,6	148,7	191,7	234,8	277,9	321,0	407,2	493,4
40	0	113,4				188,3	231,4	274,5	317,5	360,6	403,7	489,9	576,1
	90	224,1				77,6	120,6	163,7	206,8	249,9	293,0	379,2	465,4
45	0	127,5					217,2	260,3	303,4	346,5	389,6	475,7	561,9
	90	252,1					92,6	135,7	178,8	221,9	265,0	351,2	437,4
50	0	141,7						246,1	289,2	332,3	375,4	461,6	547,8
	90	280,1						107,1	150,8	193,9	237,0	323,2	409,4
55	0	155,9							275,0	318,1	361,2	447,4	533,6
	90	308,1							122,8	165,9	209,0	295,2	381,3
60	0	170,0								304,0	347,1	433,2	519,4
	90	336,1								137,9	181,0	267,2	353,3

 **Hinweis**

Das Betriebsdrehmoment des Antriebs darf nicht höher sein als das in der ISO 5211 aufgeführte maximal zulässige Drehmoment, bezogen auf die Größe des Befestigungsflansches und der Kupplung.

Datenblatt

Theoretisches Drehmoment [Nm] in Abhängigkeit von Betriebsdruck [bar] und Schwenkwinkel [°]													
Feder- konfiguration	Nennschwenk- winkel	Feder- moment	Betriebsdruck [bar]										
	[°]		[Nm]	2	2,5	3	3,5	4	4,5	5	5,5	6	7
Baugröße DFPD-700													
20	0	78,8	162,4	222,7	283,0	343,3	403,6	463,9	524,2	584,5	644,8	765,4	886,0
	90	143,7	97,5	157,8	218,1	278,4	338,7	399,0	459,3	519,6	579,9	700,5	821,1
25	0	99,6	141,6	201,9	262,2	322,5	382,8	443,1	503,4	563,7	624,0	744,6	865,2
	90	181,7	59,5	119,8	180,1	240,4	300,7	361,0	421,3	481,6	541,9	662,5	783,1
30	0	120,9		180,6	240,9	301,2	361,5	421,8	482,1	542,4	602,7	723,3	843,9
	90	220,5		81,0	141,3	201,6	261,9	322,2	382,5	442,8	503,1	623,7	744,3
35	0	142,6			219,2	279,5	339,8	400,1	460,4	520,7	581,0	701,6	822,2
	90	260,1			101,6	161,9	222,2	282,5	342,8	403,1	463,4	584,0	704,6
40	0	164,8				257,3	317,6	377,9	438,2	498,5	558,8	679,4	800,0
	90	300,6				121,5	181,8	242,1	302,4	362,7	423,0	543,6	664,2
45	0	187,4					295,0	355,3	415,6	475,9	536,2	656,7	777,3
	90	341,9					140,5	200,8	261,1	321,4	381,7	502,3	622,9
50	0	210,5						332,2	392,5	452,8	513,1	633,7	754,3
	90	384,0						158,7	219,0	279,3	339,6	460,2	580,7
55	0	234,1							368,9	429,2	489,5	610,1	730,7
	90	427,0							176,0	236,3	296,6	417,2	537,8
60	0	258,1								405,2	465,5	586,1	706,7
	90	470,7								192,5	252,8	373,4	494,0
Baugröße DFPD-900													
20	0	99,2	206,9	283,5	360,0	436,6	513,1	589,7	666,2	742,8	819,3	972,4	1125,5
	90	181,6	124,6	201,1	277,6	354,2	430,7	507,3	583,8	660,4	736,9	890,0	1043,1
25	0	125,5	180,7	257,3	333,8	410,3	486,9	563,4	640,0	716,5	793,1	946,2	1099,2
	90	229,6	76,5	153,1	229,6	306,2	382,7	459,3	535,8	612,4	688,9	842,0	995,1
30	0	152,3		230,5	307,0	383,5	460,1	536,6	613,2	689,7	766,3	919,3	1072,4
	90	278,7		104,0	180,6	257,1	333,7	410,2	486,8	563,3	639,8	792,9	946,0
35	0	179,6			279,6	356,2	432,7	509,3	585,8	662,3	738,9	892,0	1045,1
	90	328,8			130,5	207,0	283,6	360,1	436,7	513,2	589,7	742,8	895,9
40	0	207,6				328,2	404,8	481,3	557,9	634,4	710,9	864,0	1017,1
	90	379,9				155,9	232,4	309,0	385,5	462,1	538,6	691,7	844,8
45	0	236,1					376,2	452,8	529,3	605,9	682,4	835,5	988,6
	90	432,1					180,2	256,8	333,3	409,9	486,4	639,5	792,6
50	0	265,2						423,7	500,3	576,8	653,3	806,4	959,5
	90	485,4						203,5	280,1	356,6	433,2	586,3	739,4
55	0	294,8							470,6	547,1	623,7	776,8	929,9
	90	539,6							225,8	302,4	378,9	532,0	685,1
60	0	325,1								516,9	593,5	746,5	899,6
	90	595,0								247,0	323,6	476,7	629,8

Hinweis

Das Betriebsdrehmoment des Antriebs darf nicht höher sein als das in der ISO 5211 aufgeführte maximal zulässige Drehmoment, bezogen auf die Größe des Befestigungsflansches und der Kupplung.

Datenblatt

Theoretisches Drehmoment [Nm] in Abhängigkeit von Betriebsdruck [bar] und Schwenkwinkel [°]													
Feder- konfiguration	Nennschwenk- winkel	Feder- moment	Betriebsdruck [bar]										
	[°]		[Nm]	2	2,5	3	3,5	4	4,5	5	5,5	6	7
Baugröße DFPD-1200													
20	0	146,4	278,9	385,2	491,5	597,8	704,1	810,5	916,8	1023,1	1129,4	1342	1554
	90	243,8	181,5	287,8	394,1	500,4	606,7	713,0	819,3	925,7	1032,0	1244	1457
25	0	185,0	240,2	346,5	452,8	559,1	665,4	771,8	878,1	984,4	1090,7	1303	1515
	90	308,2	117,0	223,3	329,7	436,0	542,3	648,6	754,9	861,2	967,5	1180	1392
30	0	224,6		307,0	413,3	519,6	625,9	732,2	838,5	944,9	1051,2	1263	1476
	90	374,1		157,5	263,8	370,1	476,4	582,7	689,1	795,4	901,7	1114	1326
35	0	264,9			372,9	479,2	585,5	691,9	798,2	904,5	1010,8	1223	1436
	90	441,3			196,6	302,9	409,2	515,5	621,8	728,1	834,4	1047	1259
40	0	306,2				438,0	544,3	650,6	757,0	863,3	969,6	1182	1394
	90	510,0				234,2	340,5	446,8	553,2	659,5	765,8	978,4	1191
45	0	348,2					502,3	608,6	714,9	821,2	927,5	1140	1352
	90	580,0					270,5	376,8	483,1	589,4	695,7	908,4	1121
50	0	391,1						565,7	672,0	778,3	884,6	1097	1309
	90	651,5						305,3	411,7	518,0	624,3	836,9	1049
55	0	434,9							628,3	734,6	840,9	1053	1266
	90	724,3							338,8	445,1	551,4	764,1	976,7
60	0	479,4								690,0	796,3	1008	1221
	90	798,6								370,9	477,2	689,8	902,4
Baugröße DFPD-2300													
20	0	278,8	533,3	736,3	939,4	1142	1345	1548	1751	1954	2157	2563	2969
	90	473,5	338,6	541,6	744,7	947,7	1150	1353	1556	1759	1962	2368	2774
25	0	352,5	459,6	662,6	865,7	1068	1271	1474	1677	1880	2083	2489	2895
	90	598,7	213,4	416,4	619,5	822,5	1025	1228	1431	1634	1837	2243	2649
30	0	427,8		587,3	790,4	993,4	1196	1399	1602	1805	2008	2414	2820
	90	726,6		288,5	491,6	694,6	897,6	1100	1303	1506	1709	2115	2521
35	0	504,7			713,5	916,5	1119	1322	1525	1728	1931	2337	2743
	90	857,2			361,0	564,0	767,0	970,0	1173	1376	1579	1985	2391
40	0	583,2				838,0	1041	1244	1447	1650	1853	2259	2665
	90	990,5				430,6	633,7	836,7	1039	1242	1445	1851	2257
45	0	663,3					960,9	1163	1367	1570	1773	2179	2585
	90	1127					497,6	700,6	903,6	1106	1309	1715	2121
50	0	745,0						1082	1285	1488	1691	2097	2503
	90	1265						561,8	764,9	967,9	1170	1577	1983
55	0	828,3							1201	1405	1608	2014	2420
	90	1407							623,4	826,4	1029	1435	1841
60	0	913,2								1320	1523	1929	2335
	90	1551								682,2	885,2	1291	1697

 **Hinweis**

Das Betriebsdrehmoment des Antriebs darf nicht höher sein als das in der ISO 5211 aufgeführte maximal zulässige Drehmoment, bezogen auf die Größe des Befestigungsflansches und der Kupplung.

Datenblatt

Abmessungen

Baugröße 20 ... 480

Download CAD-Daten → www.festo.com

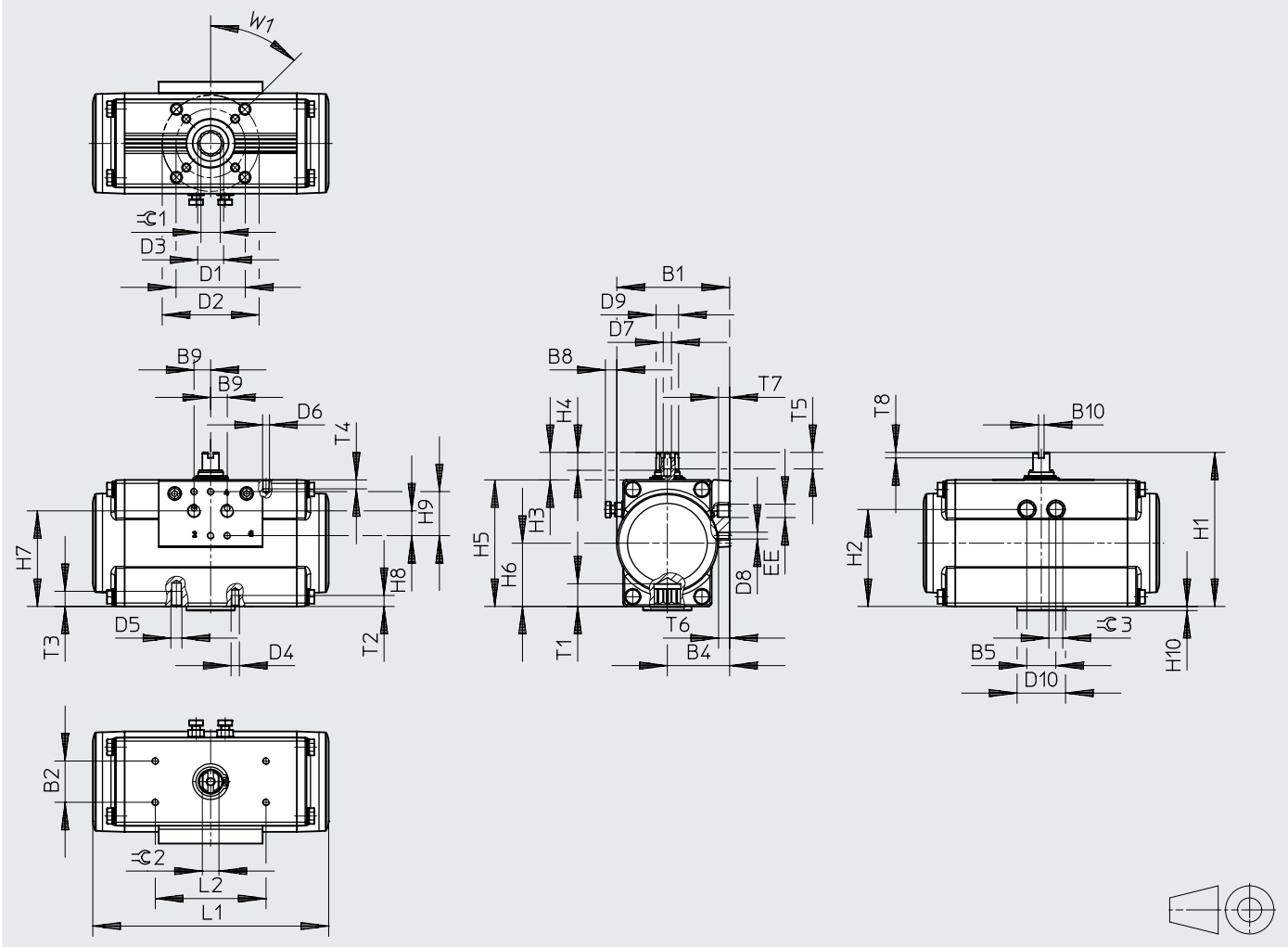

Datenblatt

Typ [mm]	B1	B2 ±0,1	B4	B5	B8	B9	B10	D1 ∅	D2 ∅	D3 ∅	D4	D5	D6	D7	
DFPD-20-...-F03	68,5	30	38,5	19	9,2	12	4	36	-	12	M5	-	M5	M6	
DFPD-20-...-F04								42		14,6					M6
DFPD-20-...-F05								50							
DFPD-40-...-F0407	81,5		45	21	8,2			42		18,7					
DFPD-40-...-F0507			53	26	9			50	70	23,3	M6				M8
DFPD-80-...-F0507	99		60,5	32	12,3			70	102	23,2	M8				M10
DFPD-120-...-F0507	111,5		63,5	36	13,4					30					
DFPD-160-...-F0710	120		71,5	41	18,5			70	102	30,3					
DFPD-240-...-F0710	135,5		74,5	46	17			102	125	37,4					
DFPD-300-...-F0710	144		83	52	19,3										
DFPD-480-...-F1012	163														

Typ [mm]	D8	D9 ∅	D10	EE	H1	H2	H3 -0,5	H4 +0,1	H5	H6	H7	H8 ±0,1	H9	H10	
DFPD-20-...-F03	M5	12,7	-	G1/8 oder 1/8 NPT	100	59,75	20	10	80	40	57,5	17	32	-	
DFPD-20-...-F04			30											112	70,5
DFPD-20-...-F05			-												
DFPD-40-...-F0407		16,2	35	130	86	13		92	46	67,5					
DFPD-40-...-F0507											20,2	143		97,75	110
DFPD-80-...-F0507		22,5	154	106,25	123						61,5				
DFPD-120-...-F0507		25,5				180		120,5	134	67		109,4			
DFPD-160-...-F0710		31,8	70	192	131						150			75	120,2
DFPD-240-...-F0710						38		85	214	149,5		19,5			
DFPD-300-...-F0710		16	184	92	152,5										
DFPD-480-...-F1012															

Typ [mm]	L1	L2	T1 min.	T2 min.	T3 min.	T4 min.	T5 min.	T6	T7 min.	T8 +0,5	W1	≈G 1 H11	≈G 2 h11	≈G 3					
DFPD-20-...-F03	145,7	80	10	8	-	8	12	8	8	4	45°	9	9	10					
DFPD-20-...-F04			12									9							
DFPD-20-...-F05				8															
DFPD-40-...-F0407	170,4		16	9	12				8			12	8	8	4	45°	11	12	
DFPD-40-...-F0507			19																
DFPD-80-...-F0507	233,1		24	12	15				12			12	8	8	4	45°	14	15	13
DFPD-120-...-F0507	252,3		29	15	18				12			12	8	8	4	45°	17	19	
DFPD-160-...-F0710	270,9																22	22	
DFPD-240-...-F0710	301,4																22	22	18
DFPD-300-...-F0710	334,4																27	27	21
DFPD-480-...-F1012	374,2																		

Datenblatt

Abmessungen

Baugröße 20 ... 480

Variante- VDE2

Download CAD-Daten → www.festo.com

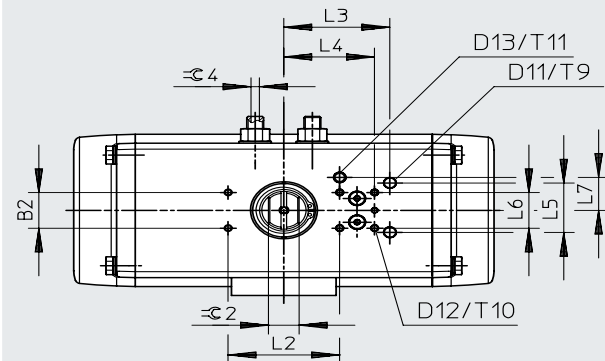

Datenblatt

Variante -VDE2	B2	D11	D12 ∅	D13	L2	L3 ±0,1	L4 ±0,1	L5	L6	L7	T9	T10	T11	≈ 2 h11	≈ 4										
DFPD-20-F04	30	-	-	-	80	-	65	-	-	-	-	-	-	9	3										
DFPD-20-F05														12											
DFPD-40-...-F0507														M5	8	M8	76	41,5	30	27,7	10	12	12,5	15	4
DFPD-40-180-...-F0507																								19	5
DFPD-80-...-F0507																								22	6
DFPD-120-...-F0507																								27	8
DFPD-120-180-...-F0507																									
DFPD-160-...-F0710																									
DFPD-240-...-F0710																									
DFPD-240-180-...-F0710																								27	8
DFPD-300-...-F0710																									
DFPD-480-...-F1012																									
DFPD-480-180-...-F1012																									

Datenblatt

Abmessungen

Baugröße 700 ... 2300

Download CAD-Daten → www.festo.com

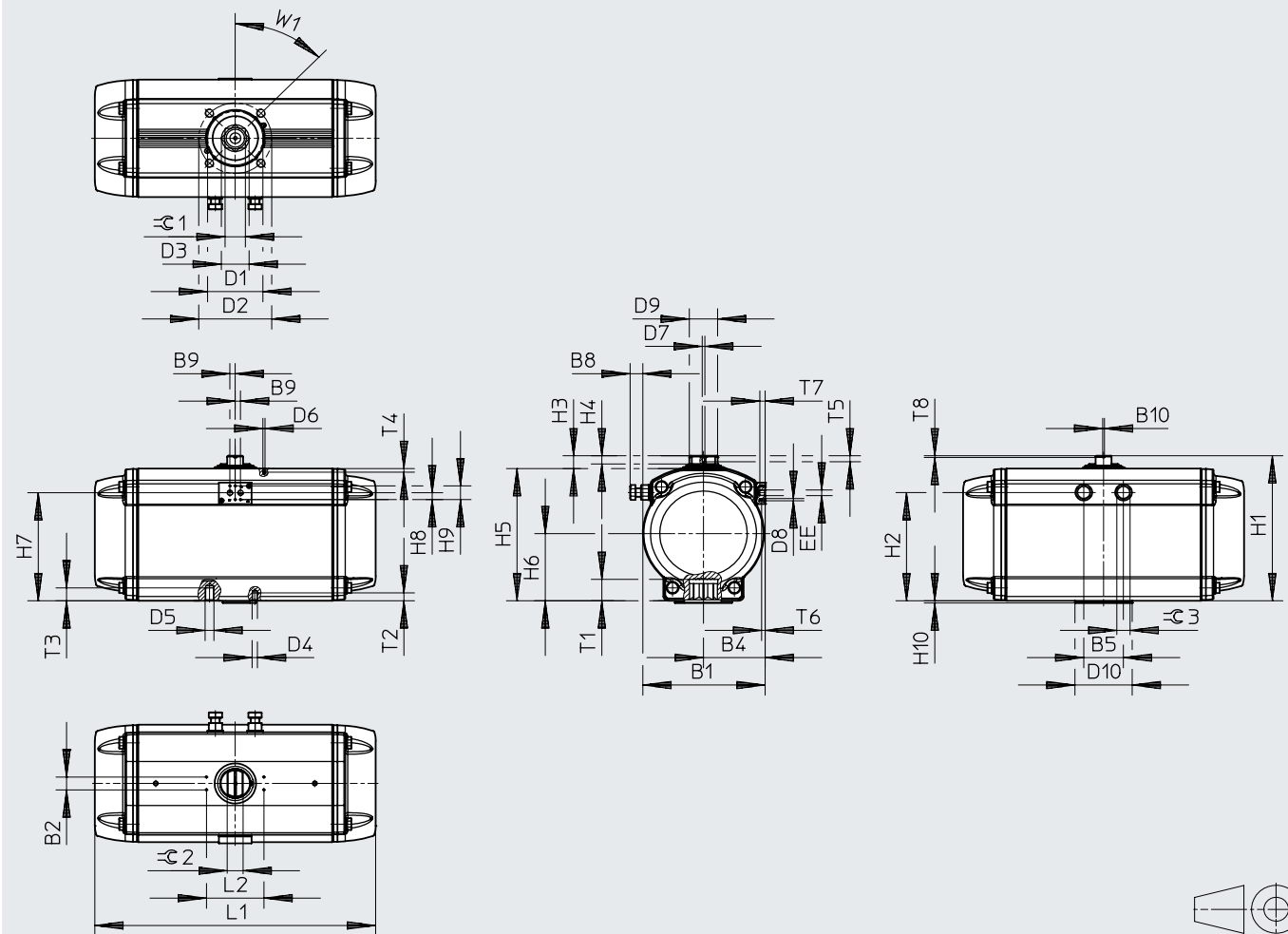

Abmessungen

Baugröße 700 ... 2300

Variante -VDE2

Download CAD-Daten → www.festo.com

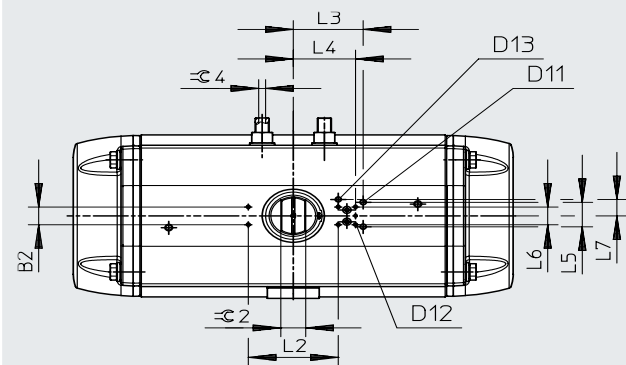

Datenblatt

Typ [mm]	B1	B2 ±0,1	B4	B5	B8 max.	B9	B10 ±0,1	D1 ∅	D2 ∅	D3 ∅	D4	D5	D6	D7
DFPD-700-...-F1012	184	30	93	57,6	17,5	12	4	102	125	37,4	M10	M12	M5	M6
DFPD-900-...-F1012	202		102	64,8	28,6			140	–	50,1	M16	–		
DFPD-900-...-F14			102	64,8	28,6			102	125	37,4	M10	M12		
DFPD-1200-...-F1012	221,5		111,5	72	24			140	–	50,1	M16	–		
DFPD-1200-...-F14			111,5	72	24			125	165	62,9	M12	M20		
DFPD-2300-...-F1216	277		139,8	90	33			140	–	50,1	M16	–		
DFPD-2300-...-F14								140	–	50,1	M16	–		
DFPD-2300-...-F16		165				–	62,9	M20	–					

Typ [mm]	D8	D9 ∅ ±0,1	D10 ∅ max.	EE	H1	H2	H3 –0,5	H4	H5	H6	H7	H8 ±0,1	H9	H10	
DFPD-700-...-F1012	M5	41	85	G1/4 oder 1/4NPT	232,7	168	30	21	203	103	164,9	16	32	3	
DFPD-900-...-F1012		44	100		252,7	182			223	113	178,3			4	
DFPD-900-...-F14		50			275,7	204			246	125	199,6				
DFPD-1200-...-F1012		50	–		338,7	253			19	309	157			252,3	–
DFPD-1200-...-F14		64													
DFPD-2300-...-F1216		64													
DFPD-2300-...-F14		64	130		–	–			–	–	–			–	–
DFPD-2300-...-F16	64	130	–	–	–	–	–	–	–	–	–	–	–	5	

Typ [mm]	L1	L2 ±0,1	T1 min.	T2	T4	T5	T6	T7	T8	±G 1 H11	±G 2 h11	±G 3	W1
DFPD-700-...-F1012	428,2	80	29,7	15	8	14	8	12	4	27	30	21	45°
DFPD-900-...-F1012	469,6	130	30,2	15,5	36					32	24		
DFPD-900-...-F14			40,2	24,5	36					32			
DFPD-1200-...-F1012	519,3		31	15,5	27					36	36	30	
DFPD-1200-...-F14			40	24,5	36								
DFPD-2300-...-F1216	636		50	18,5	46					36	30		
DFPD-2300-...-F14			40	24,5	36								
DFPD-2300-...-F16			50	30	46								

Variante -VDE2	B2	D11 ∅	D12	D13	L2	L3 ±0,1	L4 ±0,1	L5	L6	L7	±G 2 h11	±G 4	
DFPD-700- ... -F1012	30	8	M5	M8	80	76	40	41,5	30	27,7	30	8	
DFPD-900- ... -F1012		–	–	–	–			–	–	–	–		–
DFPD-900- ... -F14													
DFPD-1200- ... -F1012		–	–	–	–			–	–	–	–		–
DFPD-1200- ... -F14													
DFPD-2300- ... -F1216		–	–	–	–			–	–	–	–		–
DFPD-2300- ... -F14	101					65	10						

Datenblatt

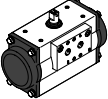
Bestellangaben				
Typ	Baugröße	Produktgewicht [g]	Teile-Nr.	Typ
	20	1399	8102796	DFPD-20-RP-90-RS45-F05-R3-C
		1383	8102797	DFPD-20-RP-90-RS35-F05-R3-C
		1423	8102798	DFPD-20-RP-90-RS60-F05-R3-C
	40	2108	8102802	DFPD-40-RP-90-RS35-F05-R3-C
		2139	8102803	DFPD-40-RP-90-RS45-F05-R3-C
		2185	8102804	DFPD-40-RP-90-RS60-F05-R3-C
	80	3792	8102809	DFPD-80-RP-90-RS35-F07-R3-C
		3863	8102810	DFPD-80-RP-90-RS45-F07-R3-C
		3970	8102811	DFPD-80-RP-90-RS60-F07-R3-C
		3785	8102815	DFPD-80-RP-90-RS35-F07-R3-C-VDE2
		3856	8102816	DFPD-80-RP-90-RS45-F07-R3-C-VDE2
		3963	8102817	DFPD-80-RP-90-RS60-F07-R3-C-VDE2
	120	5485	8102818	DFPD-120-RP-90-RS35-F07-R3-C
		5590	8102819	DFPD-120-RP-90-RS45-F07-R3-C
		5747	8102820	DFPD-120-RP-90-RS60-F07-R3-C
		5476	8102824	DFPD-120-RP-90-RS35-F07-R3-C-VDE2
		5581	8102825	DFPD-120-RP-90-RS45-F07-R3-C-VDE2
		5738	8102826	DFPD-120-RP-90-RS60-F07-R3-C-VDE2
	160	6863	8102832	DFPD-160-RP-90-RS35-F07-R3-C
		7000	8102833	DFPD-160-RP-90-RS45-F07-R3-C
		7206	8102834	DFPD-160-RP-90-RS60-F07-R3-C
		6863	8144435	DFPD-160-RP-90-RS35-F07-17-R3-C
		7000	8144436	DFPD-160-RP-90-RS45-F07-17-R3-C
		7206	8144437	DFPD-160-RP-90-RS60-F07-17-R3-C
		6863	8144438	DFPD-N-160-RP-90-RS35-F07-17-R3-C
		7000	8144439	DFPD-N-160-RP-90-RS45-F07-17-R3-C
		7206	8144440	DFPD-N-160-RP-90-RS60-F07-17-R3-C
		6853	8102838	DFPD-160-RP-90-RS35-F07-R3-C-VDE2
		6990	8102839	DFPD-160-RP-90-RS45-F07-R3-C-VDE2
		7196	8102840	DFPD-160-RP-90-RS60-F07-R3-C-VDE2
		6853	8144441	DFPD-160-RP-90-RS35-F07-17-R3-C-VDE2
		6990	8144442	DFPD-160-RP-90-RS45-F07-17-R3-C-VDE2
	7196	8144443	DFPD-160-RP-90-RS60-F07-17-R3-C-VDE2	
	240	9558	8102842	DFPD-240-RP-90-RS35-F10-R3-C
		9756	8102843	DFPD-240-RP-90-RS45-F10-R3-C
		10053	8102844	DFPD-240-RP-90-RS60-F10-R3-C
		9539	8102848	DFPD-240-RP-90-RS35-F10-R3-C-VDE2
		9737	8102849	DFPD-240-RP-90-RS45-F10-R3-C-VDE2
		10034	8102850	DFPD-240-RP-90-RS60-F10-R3-C-VDE2
	300	12209	8102851	DFPD-300-RP-90-RS35-F10-R3-C
		12485	8102852	DFPD-300-RP-90-RS45-F10-R3-C
		12899	8102853	DFPD-300-RP-90-RS60-F10-R3-C
		12187	8102857	DFPD-300-RP-90-RS35-F10-R3-C-VDE2
		12463	8102858	DFPD-300-RP-90-RS45-F10-R3-C-VDE2
		12877	8102859	DFPD-300-RP-90-RS60-F10-R3-C-VDE2
	480	17498	8102860	DFPD-480-RP-90-RS35-F12-R3-C
		17906	8102861	DFPD-480-RP-90-RS45-F12-R3-C
18518		8102862	DFPD-480-RP-90-RS60-F12-R3-C	
17848		8102866	DFPD-480-RP-90-RS35-F12-R3-C-VDE2	
17892		8102867	DFPD-480-RP-90-RS45-F12-R3-C-VDE2	
18504		8102868	DFPD-480-RP-90-RS60-F12-R3-C-VDE2	

Datenblatt

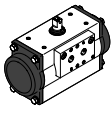
Bestellangaben				
Typ	Baugröße	Produktgewicht [g]	Teile-Nr.	Typ
	700	24723	8102879	DFPD-700-RP-90-RS35-F12-R3-C
		25357	8102880	DFPD-700-RP-90-RS45-F12-R3-C
		26308	8102881	DFPD-700-RP-90-RS60-F12-R3-C
		24708	8102885	DFPD-700-RP-90-RS35-F12-R3-C-VDE2
		25342	8102886	DFPD-700-RP-90-RS45-F12-R3-C-VDE2
		26293	8102887	DFPD-700-RP-90-RS60-F12-R3-C-VDE2
	900	28395	8102888	DFPD-900-RP-90-RS35-F14-R3-C
		29199	8102889	DFPD-900-RP-90-RS45-F14-R3-C
		30405	8102890	DFPD-900-RP-90-RS60-F14-R3-C
		28184	8102894	DFPD-900-RP-90-RS35-F14-R3-C-VDE2
		28988	8102895	DFPD-900-RP-90-RS45-F14-R3-C-VDE2
		30194	8102896	DFPD-900-RP-90-RS60-F14-R3-C-VDE2
	1200	40067	8102897	DFPD-1200-RP-90-RS35-F14-R3-C
		41240	8102898	DFPD-1200-RP-90-RS45-F14-R3-C
		43062	8102899	DFPD-1200-RP-90-RS60-F14-R3-C
		40042	8102903	DFPD-1200-RP-90-RS35-F14-R3-C-VDE2
		41240	8102904	DFPD-1200-RP-90-RS45-F14-R3-C-VDE2
		43037	8102905	DFPD-1200-RP-90-RS60-F14-R3-C-VDE2
	2300	72562	8102908	DFPD-2300-RP-90-RS35-F16-R3-C
		74726	8102909	DFPD-2300-RP-90-RS45-F16-R3-C
		77972	8102910	DFPD-2300-RP-90-RS60-F16-R3-C
		72562	8145412	DFPD-2300-RP-90-RS35-F16-X-R3-C
		74726	8145413	DFPD-2300-RP-90-RS45-F16-X-R3-C
		77972	8145414	DFPD-2300-RP-90-RS60-F16-X-R3-C
		72562	8145418	DFPD-N-2300-RP-90-RS35-F16-X-R3-C
		74726	8145419	DFPD-N-2300-RP-90-RS45-F16-X-R3-C
		77972	8145420	DFPD-N-2300-RP-90-RS60-F16-X-R3-C
		72531	8102911	DFPD-2300-RP-90-RS35-F16-R3-C-VDE2
		74695	8102912	DFPD-2300-RP-90-RS45-F16-R3-C-VDE2
		77941	8102913	DFPD-2300-RP-90-RS60-F16-R3-C-VDE2
		72531	8145415	DFPD-2300-RP-90-RS35-F16-X-R3-C-VDE2
		74695	8145416	DFPD-2300-RP-90-RS45-F16-X-R3-C-VDE2
	77941	8145417	DFPD-2300-RP-90-RS60-F16-X-R3-C-VDE2	

Zubehör

Abmessungen

Download CAD-Daten → www.festo.com

Ansteuerplatte DADG-FM-F9-VDE2

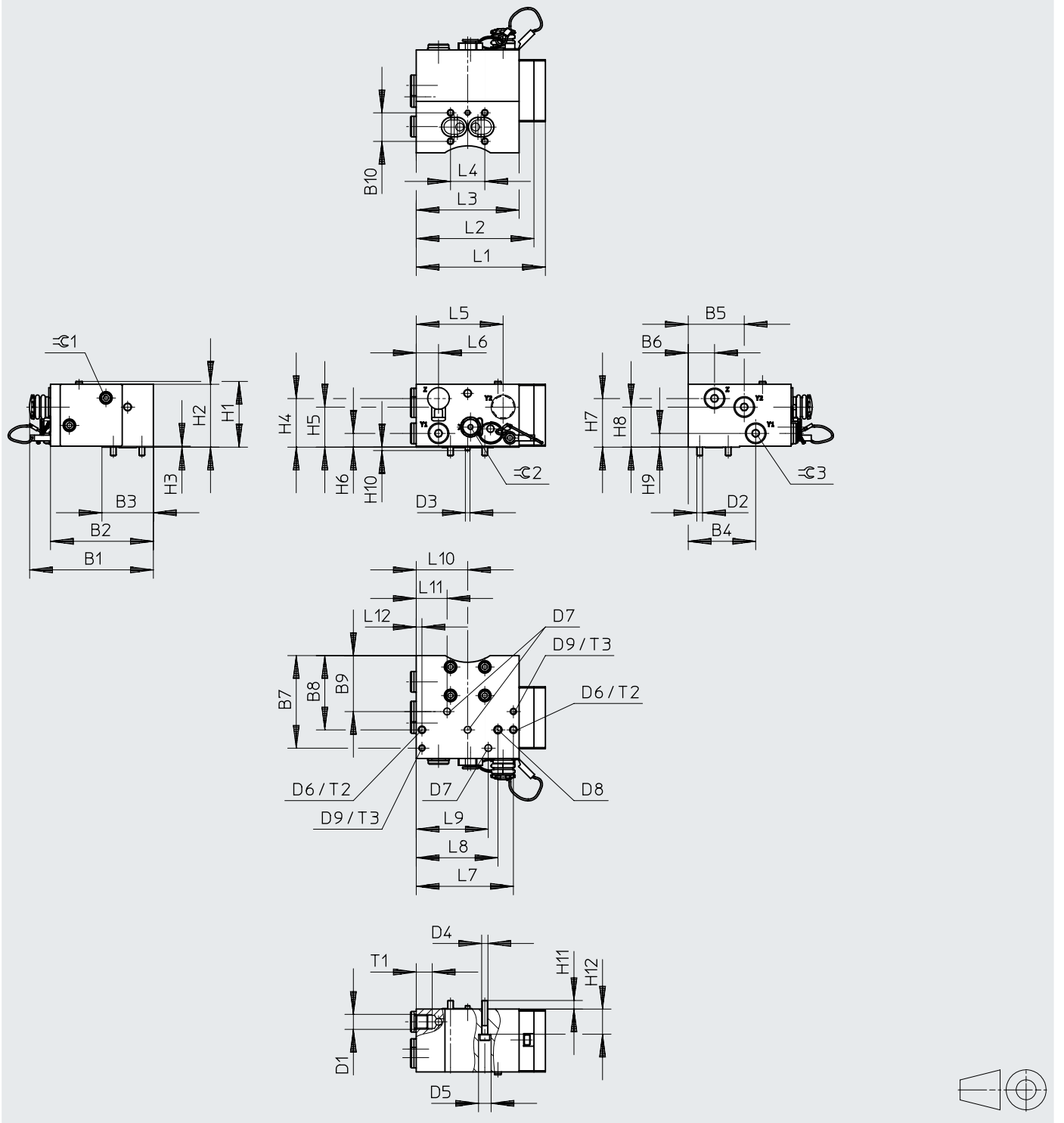

Zubehör

Typ	B1 max.	B2	B3	B4	B5	B6	B7	B8	B9	B10	D1	D2
DADG-FM-F9-VDE2	115	90	45	59	49	23	81	65	49	25	G1/4	M5

Typ	D3 ∅ m6	D4 ∅	D5 ∅	D6	D7 ∅	D8 ∅ m6	D9	H1	H2	H3	H4	H5
DADG-FM-F9-VDE2	4	11	5,5	M6	6	6	M5	57,5	55	0,8	42,5	35

Typ	H6	H7	H8	H9	H10	H11	H12	L1	L2	L3	L4	L5
DADG-FM-F9-VDE2	12	42,5	35	12	3	7,4	22	113	103	90	30	76

Typ	L6	L7	L8	L9	L10	L11	T1	T2	T3	≈ 1	≈ 2	≈ 2
DADG-FM-F9-VDE2	19,5	85	71,5	63	45	27	14	10	10	9	14	9

Bestellangaben – Ansteuerplatte

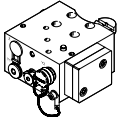
	Beschreibung	Teile-Nr.	Typ
	für Baugrößen 80 bis 2300	8104802	DADG-FM-F9-VDE2

Zubehör

Abmessungen

Download CAD-Daten → www.festo.com

Adapterbausatz DADG-FM-F9-VDE2

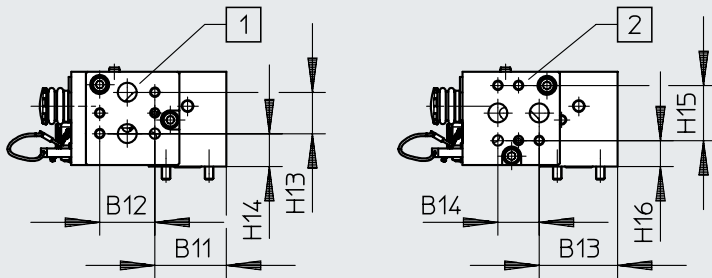

- [1] VDI/VDE 3845
- [2] VDI/VDE 3845 um 90° geschwenkt

Typ	B11	B12	B13	B14	H13	H14	H15	H16
DADG-FM-F9-VDE2	41,5	32	45,5	24	24	19	32	14,8

Zubehör

Abmessungen

Download CAD-Daten → www.festo.com

Adapterbausatz DADG-AK-F9-1

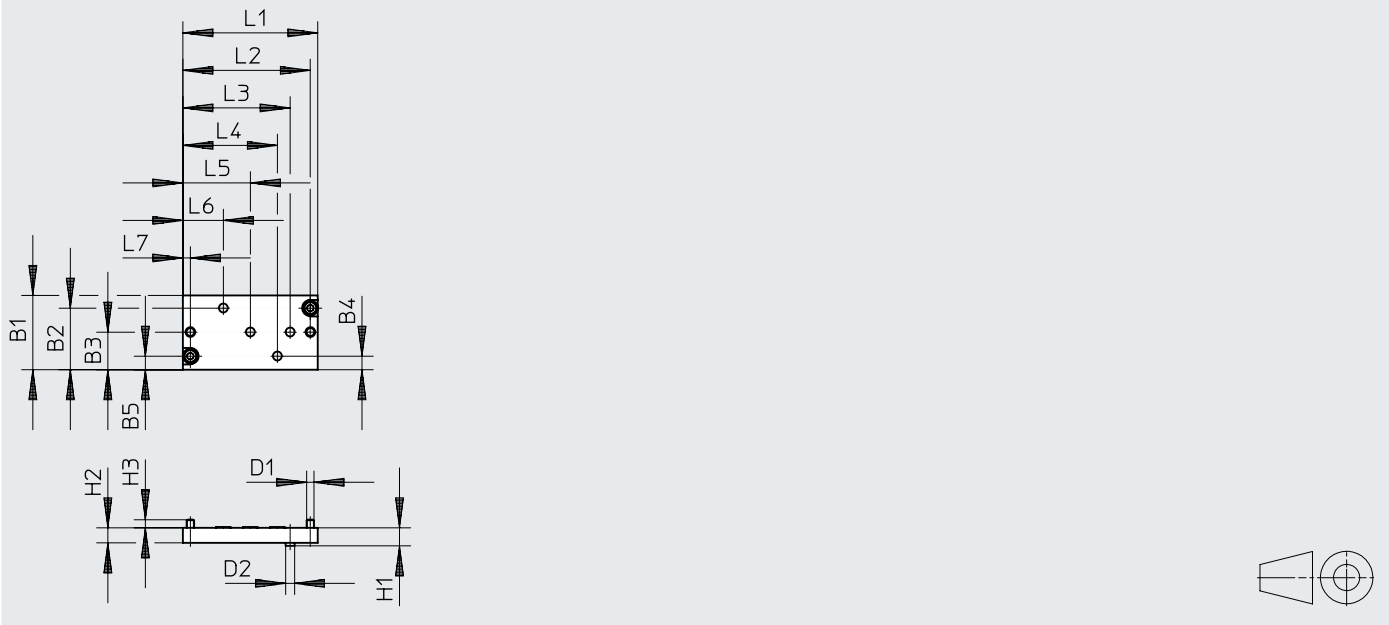

Typ	B1	B2	B3	B4	B5	D1	D2 ∅	H1	H2
DADG-AK-F9-1	49,5	41	25	9	9	M5	6	12	10

Typ	H3	L1	L2	L3	L4	L5	L6	L7
DADG-AK-F9-1	2	90	85	71,5	63	45	27	5

Bestellangaben – Adapterbausatz DADG-AK-F9-1

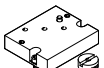
	Beschreibung	Teile-Nr.	Typ
	für Baugrößen von 80 bis 160 die VDI/VDE 3847-2 Schnittstelle wird um 10 mm erhöht	8125947	DADG-AK-F9-1

Zubehör

Abmessungen

Download CAD-Daten → www.festo.com

Adapterbausatz DADG-AK-F9-2

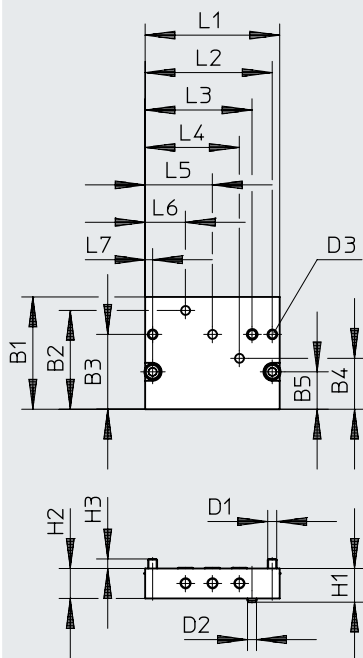

Typ	B1	B2	B3	B4	B5	D1	D2 ∅ m6	D3	H1
DADG-AK-F9-2	75	66	50	34	25	M6	6	M6	22,5

Typ	H2	H3	L1	L2	L3	L4	L5	L6	L7
DADG-AK-F9-2	20	6,3	90	85	71,5	63	45	27	5

Bestellangaben – Adapterbausatz DADG-AK-F9-2

	Beschreibung	Teile-Nr.	Typ
	für Baugröße 2300 die VDI/VDE 3847-2 Schnittstelle wird um 10 mm erhöht	8104804	DADG-AK-F9-2

Zubehör

Bestellangaben Federpaket							
Baugröße	Gebindegröße	Werkstoff-Hinweis	Werkstoff Federführung	KBK ¹⁾	Gewicht [g]	Teile-Nr.	Typ
20	100	RoHS konform	hochlegierter Stahl rostfrei	0	7,8	8103224	DADG-FP-F9-20-R3-P100
40	100				16,5	8103225	DADG-FP-F9-40-R3-P100
80	100				33,3	8103226	DADG-FP-F9-80-R3-P100
120	100				52	8103227	DADG-FP-F9-120-R3-P100
160	100				65,8	8103228	DADG-FP-F9-160-R3-P100
240	100				93,8	8103229	DADG-FP-F9-240-R3-P100
300	100				127	8103230	DADG-FP-F9-300-R3-P100
480	100				198	8103231	DADG-FP-F9-480-R3-P100
700	50				316	8103232	DADG-FP-F9-700-R3-P50
900	50				399	8103233	DADG-FP-F9-900-R3-P50
1200	50				595	8103234	DADG-FP-F9-1200-R3-P50
2300	25				1083	8103235	DADG-FP-F9-2300-R3-P25

1) Korrosionsbeständigkeitsklasse KBK 0 nach Festo Norm FN 940070

Keine Korrosionsbeanspruchung. Gilt für kleine, optisch nicht relevante Normteile, wie Gewindestifte, Seegerringe, Spannhülsen etc., die üblicherweise nur in der Ausführung phosphatiert oder brüniert (ggf. eingeölt) am Markt angeboten werden, sowie für Kugellager (für Bauteile < KBK3) und Gleitlager.

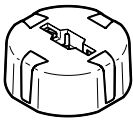
Stellungsanzeige SASF						
	für Baugröße	Abmessungen B x L x H	Umgebungstemperatur	Produktgewicht	Teile-Nr.	Typ
	DFPD-20	Ø 50 mm x 20 mm	-20 ... 80 °C	17 g	8147090	SASF-F9-DE-12-A20
	DFPD-40				8147091	SASF-F9-DE-16-A20
	DFPD-60				8147092	SASF-F9-DE-19-A20
	DFPD-80				8147093	SASF-F9-DE-20-A20
	DFPD-120				8147094	SASF-F9-DE-22-A20
	DFPD-160				8147095	SASF-F9-DE-25-A20
	DFPD-240, 300	Ø 70 mm x 25 mm		16 g	8147096	SASF-F9-DE-31-A30
	DFPD-480			30 g	8147098	SASF-F9-DE-38-A30
	DFPD-700			29 g	8147099	SASF-F9-DE-41-A30
	DFPD-900			28 g	8147100	SASF-F9-DE-44-A30
	DFPD-1200			27 g	8147101	SASF-F9-DE-50-A30
	DFPD-2300			26 g	8147102	SASF-F9-DE-64-A30
		Ø 101 mm x 30 mm		50 g		