

Automatisierungssystem CPX-AP-I

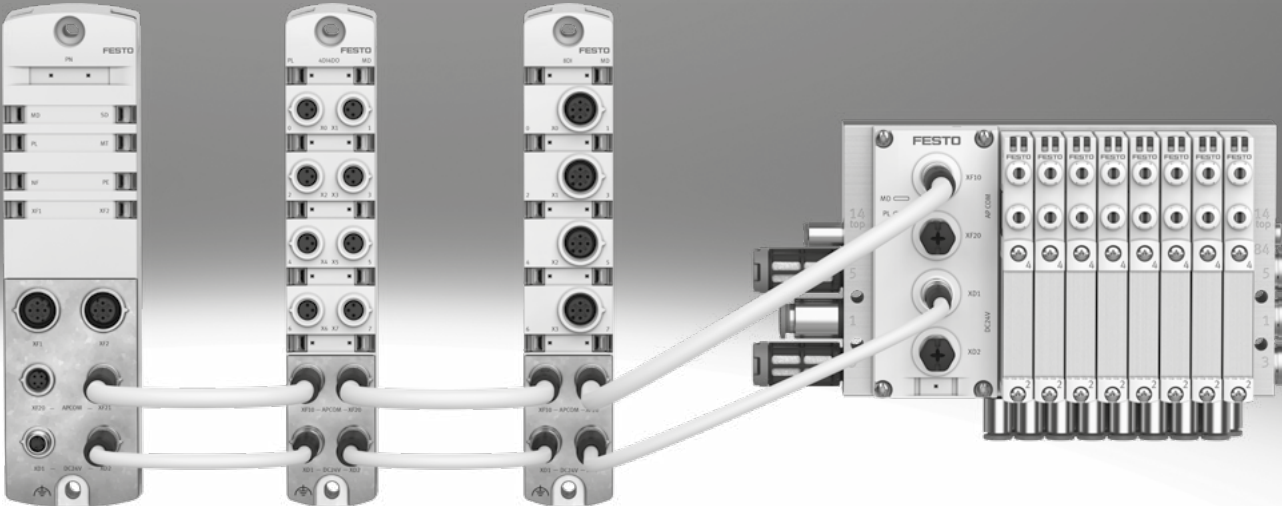

Merkmale

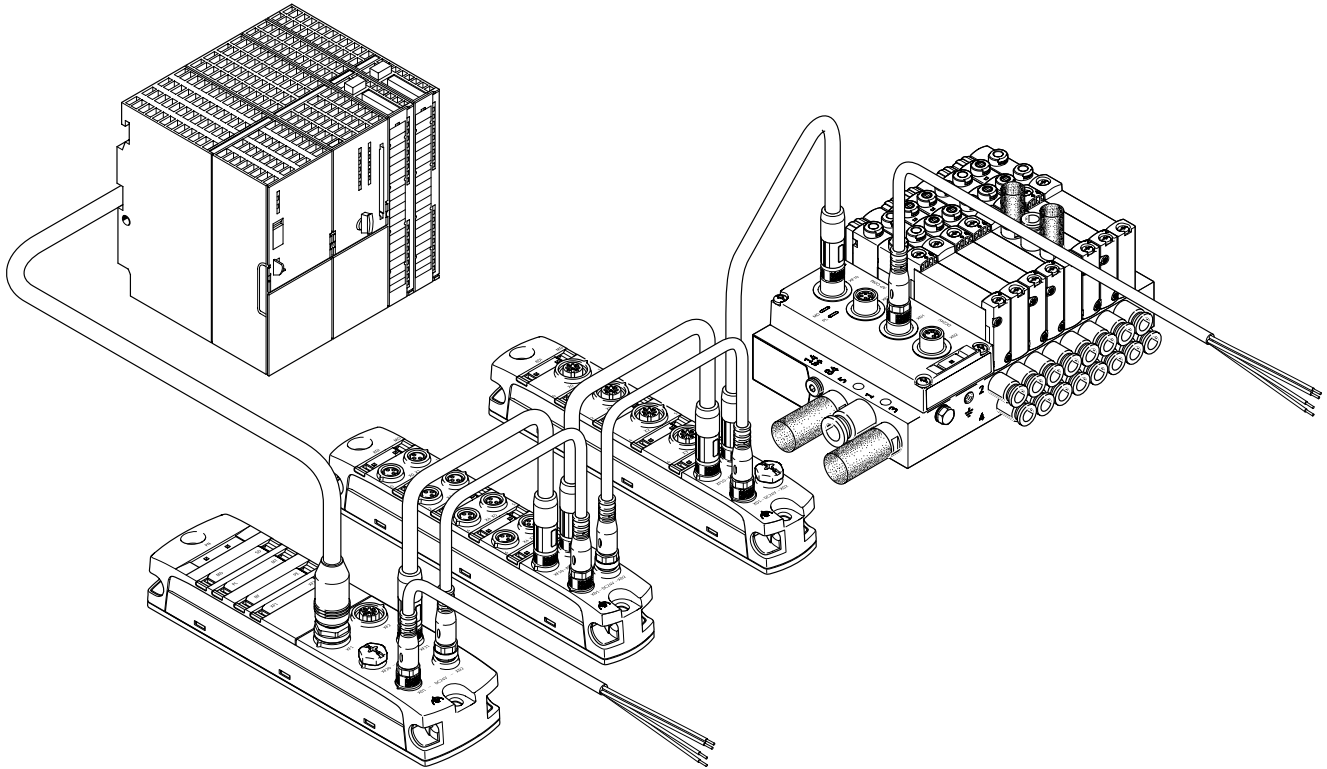

Merkmale

CPX-AP-I ist ein flexibles, dezentrales, kompaktes und leichtbauendes Automatisierungssystem in hoher Schutzart IP65/IP67. Die Leistungsfähigkeit des Systems hinsichtlich zukünftiger Anforderungen an die digitale Fabrik ist zukunftsicher und im Vorteil gegenüber einer langsamen Punkt-zu-Punkt Verbindung.

Auch der einfache Aufbau und das hohe Maß an Skalierbarkeit wappnen das Automartisierungssystem CPX-AP-I für zukünftige Anwendungen:

- Einfachste Montage
- Getrennte Leitungen für Kommunikation und Spannungsversorgung zur Bildung von Spannungszonen und zur stabilen Datenübertragung
- Potentialtrennung Ausgangskanäle
- Digital verfügbares elektronisches Typenschild

- Einfaches Aktualisieren der Firmware
- Einfacher Wartungs-Zugang zum System über Ethernet
- Einfach integrierbar
- Echtzeitfähigkeit
- Bis zu 80 einzelne Module/Ventilinseln pro Bus Interface
- Durch Tausch des Bus Interface einfach an unterschiedliche Steuerungssysteme anpassbar
- Direkte Ankopplung von Ventilinseln
- Elektrische Anschlüsse M8 oder M12 wählbar
- Bis zu 50 m Kabellänge zwischen den Modulen

Ein Automatisierungssystem CPX-AP-I besteht aus einem Bus Interface und mindestens einem anderen Modul. Die Systemkommunikation erfolgt durch Verbindungsleitungen zwischen den Modulen. Prozessdaten werden dabei zyklisch ausgetauscht. Folgende Modultypen stehen zur Verfügung:

- Bus Interface
- IO-Link Master
- Eingangsmodule
- Ein-/Ausgangsmodule
- Anschaltung für Ventilinsel

Merkmale

Übersicht

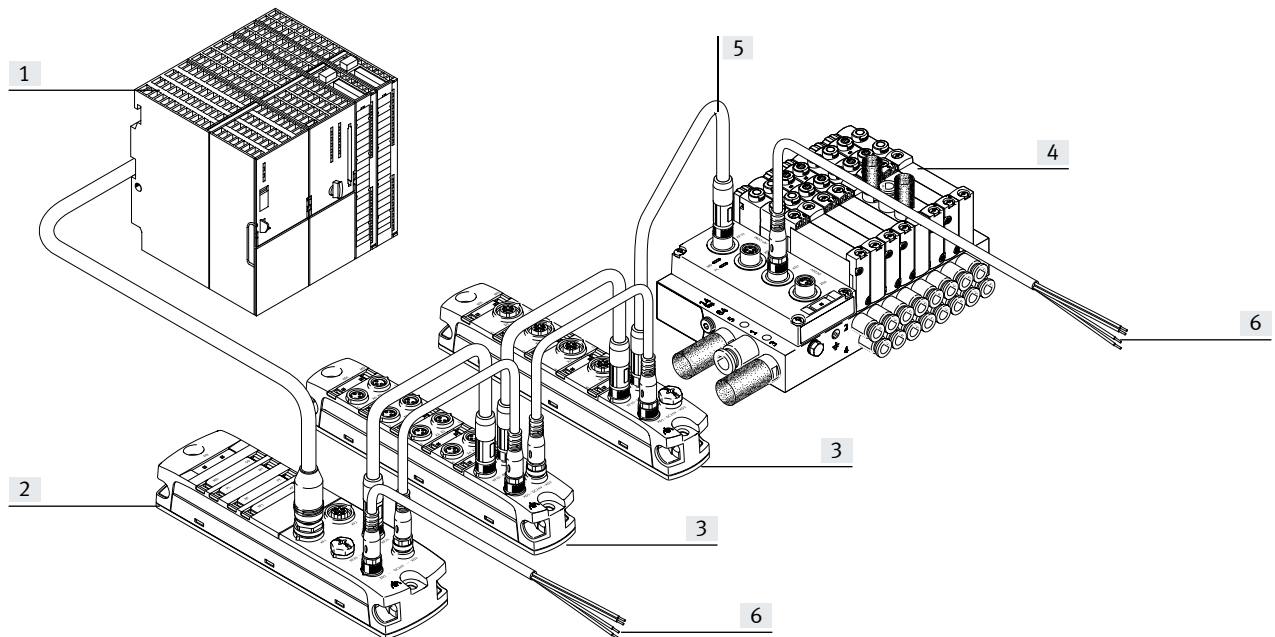

[1] Übergeordnete Steuerung
 [2] Bus Interface zum Anschluss des Automatisierungssystems CPX-AP-I an eine übergeordnete Steuerung über ein Standard Busprotokoll wie z.B. PROFINET

[3] Eingangsmodul, Ausgangsmodul oder Ein-/Ausgangsmodul; ermöglicht den Anschluss von Sensoren und Aktoren an das Automatisierungssystem CPX-AP-I. Bis zu 80 Module pro Bus Interface möglich



[4] Ventilinsel mit Elektrik-Anschaltung für CPX-AP-I. Verhält sich wie ein Ausgangsmodul innerhalb des Automatisierungssystems CPX-AP-I
 [5] Verbindungsleitung zur Kommunikation der Module mit dem Bus Interface. Die maximale Leitungslänge vom Bus Interface zum Modul beträgt 50 m

[6] Verbindungsleitung zur Spannungsversorgung der Komponenten des Automatisierungssystems CPX-AP-I. Jedes Modul kann einzeln angeschlossen werden oder eine zentrale Versorgung wird von Modul zu Modul weitergegeben

Hinweis

Die Verbindungsleitungen sind speziell für die Anforderungen des Automatisierungssystems CPX-AP-I ausgelegt. Bei Verwendung anderer als der im Zubehör angegebenen Varianten kann die korrekte Funktion des System nicht gewährleistet werden.

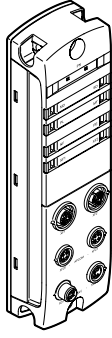
Lieferübersicht

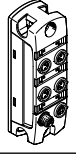
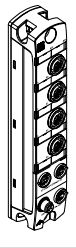
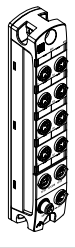
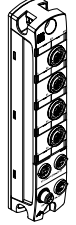
Funktion	Ausführung	Typ		→ Seite/ Internet	
Bus Interface		PROFINET	CPX-AP-I-PN-M12	<ul style="list-style-type: none"> Ansteuerung über PROFINET Zwei PROFINET Anschlüsse Zwei Anschlüsse für Systemkommunikation Zwei Anschlüsse für Spannungsversorgung und -weiterleitung 	11
		PROFIBUS	CPX-AP-I-PB-M12	<ul style="list-style-type: none"> Ansteuerung über PROFIBUS Zwei PROFIBUS Anschlüsse Zwei Anschlüsse für Systemkommunikation Zwei Anschlüsse für Spannungsversorgung und -weiterleitung 	17
		EtherCAT	CPX-AP-I-EC-M12	<ul style="list-style-type: none"> Ansteuerung über EtherCAT Zwei EtherCAT Anschlüsse Zwei Anschlüsse für Systemkommunikation Zwei Anschlüsse für Spannungsversorgung und -weiterleitung 	23
		EtherNet/IP	CPX-AP-I-EP-M12	<ul style="list-style-type: none"> Ansteuerung über EtherNet/IP Zwei Ethernet Anschlüsse Zwei Anschlüsse für Systemkommunikation Zwei Anschlüsse für Spannungsversorgung und -weiterleitung 	23
IO-Link Master		4 IO-Link Anschlüsse	CPX-AP-I-4IOL-M12	<ul style="list-style-type: none"> LED-Anzeige Master V 1.1 Elektrischer Anschluss M12x1 5-polig 	35
Eingangsmodul	digital				
		4 Eingänge	CPX-AP-I-4DI	<ul style="list-style-type: none"> LED-Anzeige PNP (plusschaltend) Kennlinie Eingänge nach IEC 61131-2 Typ 3 Elektrischer Anschluss M8x1 3-polig 	41
	 	8 Eingänge	CPX-AP-I-8DI	<ul style="list-style-type: none"> LED-Anzeige PNP (plusschaltend) Kennlinie Eingänge nach IEC 61131-2 Typ 3 Elektrischer Anschluss M8x1 3-polig Elektrischer Anschluss M12x1 5-polig 	47
analog					
	4 Eingänge	CPX-AP-I-4AI	<ul style="list-style-type: none"> LED-Anzeige Strom-, Spannungs-, Temperatur- oder Widerstandsmessung Elektrischer Anschluss M12x1 5-polig 	54	

Lieferübersicht

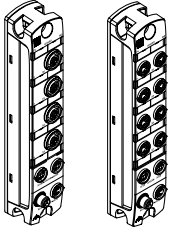
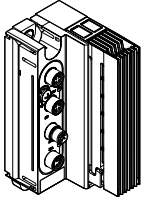
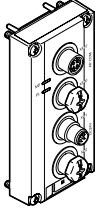
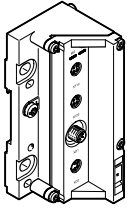
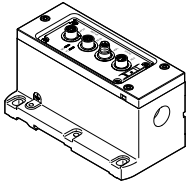
Funktion	Ausführung	Typ	→ Seite/ Internet
Ein-/Ausgangsmodul	<p>digital</p>  <ul style="list-style-type: none"> • 4 Eingänge • 4 Ausgänge 	CPX-AP-I-4DI4DO	<ul style="list-style-type: none"> • LED-Anzeige • PNP (plusschaltend) • Kennlinie Eingänge nach IEC 61131-2 Typ 3 • Kennlinie Ausgänge nach IEC 61131-2, Typ 0,5 • Elektrischer Anschluss M8x1 3-polig • Elektrischer Anschluss M12x1 5-polig <p>60</p>
Elektrik-Anschaltung für Ventilinsel	<p>Ventilinsel VTUX</p>  <ul style="list-style-type: none"> • maximal 32 Ventilplätze • bis zu 32 Ventilsulen 	VABX-A-P-EL-E12-APA-SHUH	<ul style="list-style-type: none"> • LED-Anzeige • 1 Ventilgröße (10 mm) • 2x 3/2-Wegeventile • 5/2-Wegeventile • 5/3-Wegeventil • Modulare Bauweise • Bis 670 l/min Durchfluss <p>66</p>
	<p>Ventilinsel VTUG</p>  <ul style="list-style-type: none"> • 12 oder 24 Ventilplätze • bis zu 48 Ventilsulen 	VAEM-L1-S	<ul style="list-style-type: none"> • LED-Anzeige • 3 Ventilgrößen (10 mm, 14 mm und 18 mm) • 2x 3/2-Wegeventile • 3/2-Wegeventile • 5/2-Wegeventile • 5/3-Wegeventile • Verkettung im Festrastrer • 130 ... 1000 l/min Durchfluss <p>72</p>
	<p>Ventilinsel MPA-L</p>  <ul style="list-style-type: none"> • 32 Ventilplätze • bis zu 32 Ventilsulen 	VMPAL-EPL-AP	<ul style="list-style-type: none"> • LED-Anzeige • 3 Ventilgrößen (10 mm, 14 mm und 20 mm) • 2x 2/2-Wegeventile • 2x 3/2-Wegeventile • 3/2-Wegeventile • 5/2-Wegeventile • 5/3-Wegeventile • Modulare Bauweise • Bis 870 l/min Durchfluss <p>78</p>
	<p>Ventilinseln VTSA</p>  <ul style="list-style-type: none"> • 12 Ventilplätze • bis zu 24 Ventilsulen 	VABA-S6-1-AP	<ul style="list-style-type: none"> • LED-Anzeige • 4 Ventilgrößen (18 mm, 26 mm, 42 mm und 52 mm) • 2x 2/2-Wegeventile • 2x 3/2-Wegeventile • 5/2-Wegeventile • 5/3-Wegeventile • Modulare Bauweise • Bis 2900 l/min Durchfluss <p>vtsa</p>

Peripherieübersicht

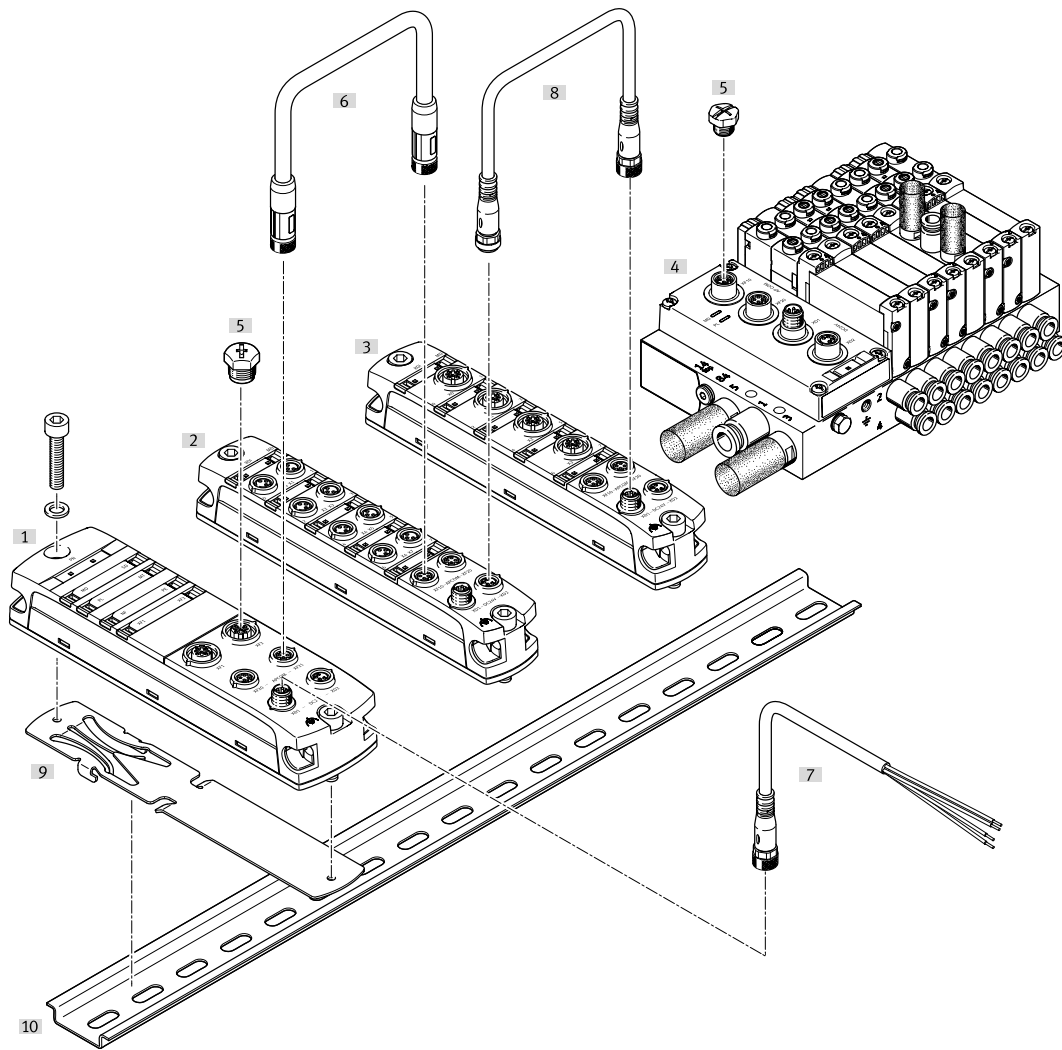

	Typ	Beschreibung	→ Seite/Internet
[1]	Bus Interface CPX-AP-I-PN-M12 CPX-AP-I-PB-M12 CPX-AP-I-EC-M12 CPX-AP-I-EP-M12	Verbindung des CPX-AP-I zu einer übergeordneten Steuerung	11 17 23 29
[2]	Modul mit M8-Anschlüssen CPX-AP-I-4DI-M8-3P CPX-AP-I-8DI-M8-3P CPX-AP-I-4DI4DO-M8-3P	digitale Eingangs- und Ein-/Ausgangsmodule	41 47 60
[3]	Modul mit M12-Anschlüssen CPX-AP-I-4IOL-M12 CPX-AP-I-8DI-M12-5P CPX-AP-I-4AI-U-I-RTD-M12 CPX-AP-I-4DI4DO-M12-5P	IO-Link Master digitale und analoge Eingangs- und Ein-/Ausgangsmodule	35 47 54 60
[4]	Elektrik-Anschaltung für Ventilinsel VABX-A-P-EL-E12-APA-SHUH VAEM-L1-S VMPAL-EPL-AP VABA-S6-1-AP	für Ventilinsel VTUX für Ventilinsel VTUG für Ventilinsel MPA-L für Ventilinseln VTSA	66 72 78 vtsa
[5]	Abdeckkappe ISK-M8 ISK-M12	zum Verschließen ungenutzter elektrischer Anschlüsse, Anschlussgröße M8 und M12	isk
[6]	Verbindungsleitung NEBC	für die Kommunikationsverbindung der Module untereinander	nebc
[7]	Verbindungsleitung NEBL	für den Anschluss der Spannungsversorgung	nebl
[8]	Verbindungsleitung NEBL	für die Spannungsweiterleitung von Modul zu Modul	nebl
[9]	Hutschiene-Befestigung CAFM	zur Befestigung eines Moduls auf Hutschiene nach EN 60715	cafm
[10]	Tragschiene NRH-35-2000	Hutschiene nach EN 60715	nrh

Merkmale – Montage

Montage

Wandmontage – Module

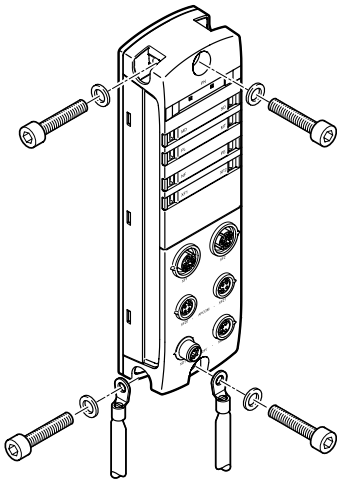

Über vorhandene Montagebohrungen lassen sich die Module (mit Schrauben bis 4 mm Durchmesser) in nahezu jeder beliebigen Lage an ebenen Flächen montieren. Eine sichere Befestigung erfolgt mit zwei Schrauben mit passenden Unterlegscheiben (nicht im Lieferumfang enthalten).

Die Befestigungsbohrungen beinhalten ebenfalls den Erdungsanschluss der Module.

Hutschiennenmontage – Module

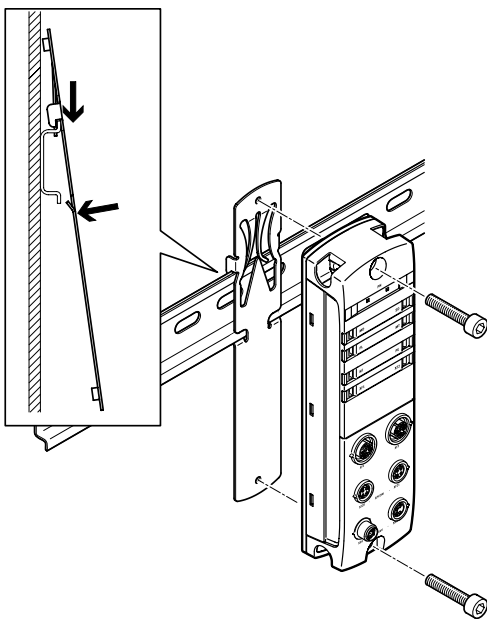

Über die Hutschiennen-Befestigung CAFM lassen sich die Module an Hutschiennen nach EN 60715 montieren. Eine sichere Befestigung erfolgt mit zwei Schrauben mit metrischem Gewinde M4 mit passenden Unterlegscheiben (nicht im Lieferumfang enthalten).

Dazu wird zuerst die Hutschiennen-Befestigung auf die Hutschiene eingehängt, eingerastet und danach das Modul auf der Hutschiennen-Befestigung festgeschraubt.

Die Befestigungsbohrungen beinhalten ebenfalls den Erdungsanschluss der Module.

Montage – Elektrik-Anschaltung

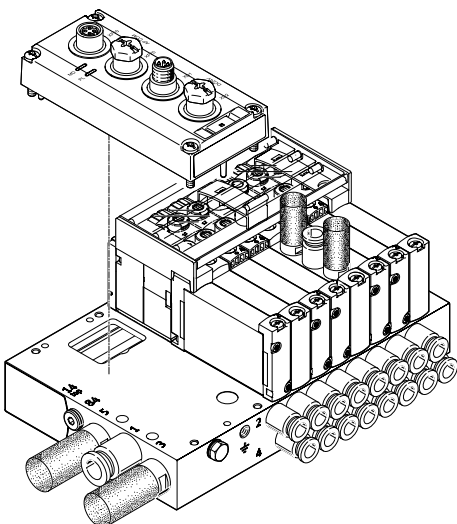

Die Elektrik-Anschaltungen werden direkt auf die zugeordnete Ventilinsel montiert.

Die Möglichkeiten zur Wandmontage oder Hutschiennenmontage ergeben sich aus den Befestigungsmöglichkeiten der betreffenden Ventilinsel.

Merkmale – Spannungsversorgung

Beschriftungen

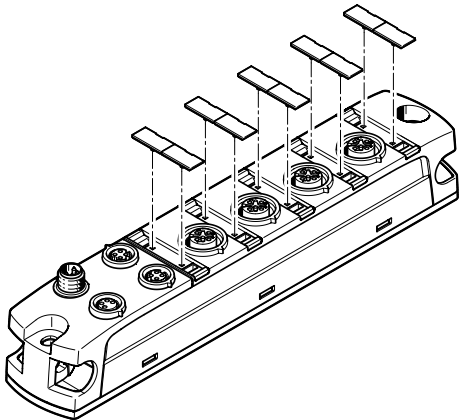

Für alle Module steht das gleiche, aufsteckbare Bezeichnungsschild zur Verfügung.

Das Bezeichnungsschild ist zweiteilig und kann bei Bedarf in zwei kleinere Einheiten aufgeteilt werden.

Vorlagen für die Beschriftung stehen im Support Portal zum Download bereit:

→ Internet: CPX-AP-I
Im Bereich "Software".

Spannungsversorgungskonzept

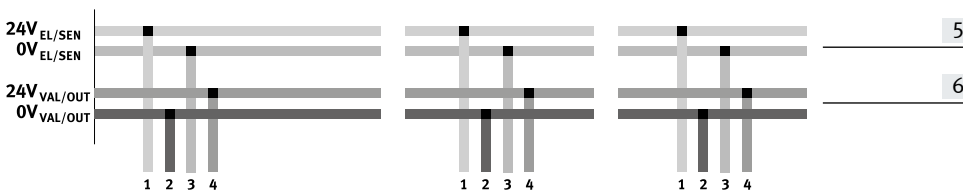
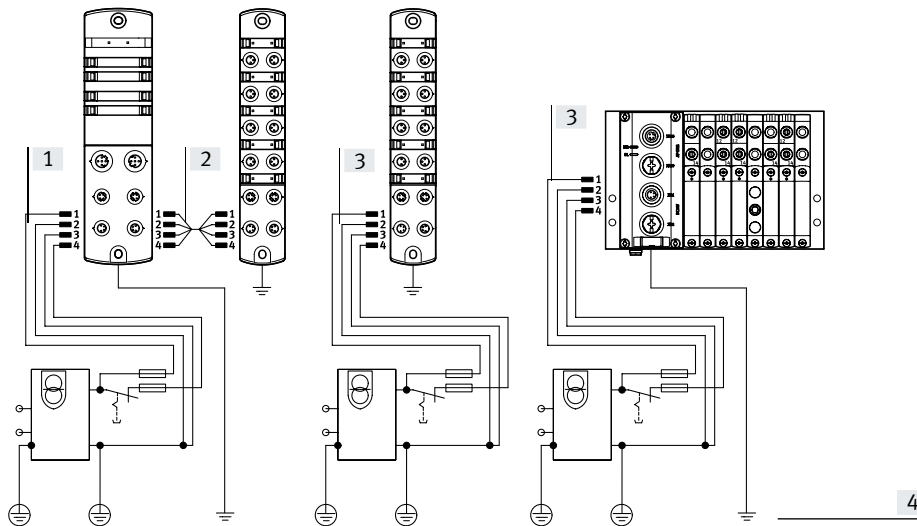

Das Automatisierungssystem CPX-AP-I verfügt prinzipiell über zwei getrennte Stromkreise:

- Für die Elektronik der Module und die Spannungsversorgung angeschlossener Sensoren
- Für angeschlossene Ausgänge bzw. Ventile

Gleichzeitig ermöglicht das Automatisierungssystem die einzelne Spannungsversorgung jedes einzelnen Moduls oder die Weiterleitung der Spannungsversorgung von Modul zu Modul.

So stehen galvanisch getrennte, allpolig abschaltbare Potentialgruppen/Spannungssegmente zur Verfügung.

Alle Module besitzen die gleichen Anschlüsse zur Spannungsversorgung, auch wenn das jeweilige Modul nicht alle davon selber benötigt (z.B.: ein Eingangsmodul besitzt ebenfalls Anschlüsse für Ausgänge und Ventile).

Merkmale – Diagnose

Systemleistungen

Diagnose

Schnelles Auffinden von Fehlerursachen in der elektrischen Installation und damit Reduktion von Stillstandszeiten in der Produktionsanlage setzen eine detaillierte Unterstützung von Diagnosefunktionen voraus. Grundsätzlich lassen sich hierbei die Diagnose vor Ort über LED und die Diagnose über Busanschaltung unterscheiden.

Das Automatisierungssystem CPX-AP-I unterstützt eine Diagnose vor Ort mittels LED-Anzeigen an jedem Modul. Diese ist getrennt von der Anschlussebene und bietet somit einen guten visuellen Zugang zu Status- und Diagnoseinformationen.

Unterstützt werden modul- und kanalspezifische Diagnosen, wie z. B.

- Unterspannungserkennung
- Kurzschlusserkennung

Diagnosemeldungen können über die Bus Interface in der übergeordneten Steuerung und Visualisierung zur zentralen Erfassung und Auswertung von Störungsursachen ausgelesen werden. Dies geschieht über die individuellen busspezifischen Kanäle.

Anzeigen

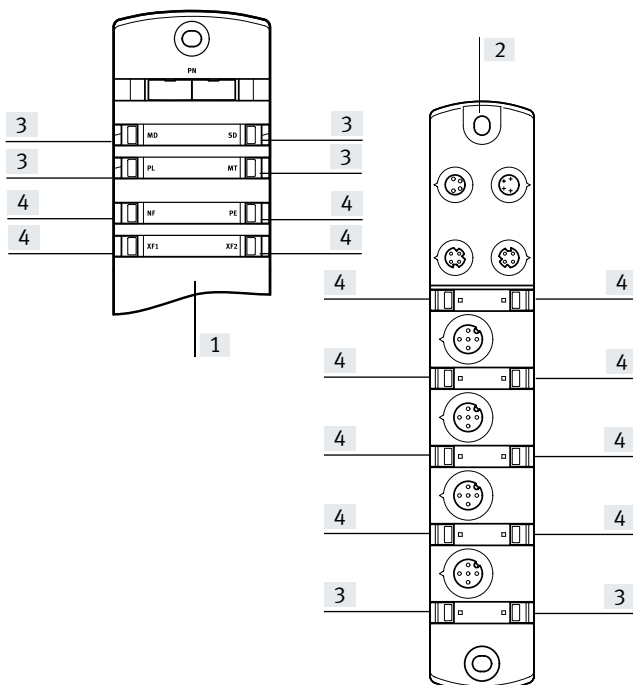

Jedes Modul verfügt über eine Reihe LED zum Anzeigen des Betriebszustandes des Moduls, bzw. der angeschlossenen Sensoren oder Aktoren.

[4] Kommunikationsspezifische LED-Anzeige (z.B. Status der Netzwerkverbindung, Schaltzustand des Sensors)

- [1] LED-Anzeigen am Bus Interface
- [2] LED-Anzeigen am Eingangsmodul, Ein-/Ausgangsmodul
- [3] Systemspezifische LED-Anzeige (z.B. Spannungsversorgung)

Parametrierung

Um Informationen über die Module des Automatisierungssystems CPX-AP-I auszulesen und die Module an die Einsatzsituation anzupassen, stehen verschiedene Parameter zur Verfügung.

Der Zugriff auf die Parameter erfolgt typischerweise durch die übergeordnete Steuerung.

Merkmale – Adressierung

Adressierung

Die verschiedenen CPX-AP-I Module belegen innerhalb des CPX-AP-I Systems eine unterschiedliche Anzahl Adressen. Der maximale Adressraum der Bus Interface ist abhängig von den Leistungen der Feldebussysteme.

Maximaler Systemausbau:

- 1 Bus Interface
- 80 Eingangs- und/oder Ein-/Ausgangsmodule und oder Elektrik-Anschaltungen

Der maximale Systemausbau kann im Einzelfall durch die Überschreitung des Adressraums oder Begrenzungen der übergeordneten Steuerung limitiert werden.

Die Adressvergabe erfolgt automatisch. Das Bus Interface erhält die Adresse „1“, alle weiteren Module erhalten ihre Adresse aufsteigend von links nach rechts vom Bus Interface aus gesehen. Zuerst die Module der ersten Stranges (XF20), danach die Module des zweiten Stranges (XF21).



Hinweis

Bitte beachten Sie die detaillierte Beschreibung der Konfigurations-/Adressierregeln in den technischen Daten der CPX-AP-I Bus Interface.

Übersicht – Adressraum CPX-AP-I Bus Interface

	Protokoll	Max. Gesamt Eingänge	Ausgänge
CPX-AP-I-PN-M12	PROFINET	1024 Byte	1024 Byte
CPX-AP-I-PB-M12	PROFIBUS	244 Byte	244 Byte
CPX-AP-I-EC-M12	EtherCAT	2048 Byte	2048 Byte
CPX-AP-I-EP-M12	EtherNet/IP	1324 Byte	1324 Byte



Hinweis

Durch Modulauswahl und die maximale Anzahl der Module kann die Bandbreite der Bus Interface eingeschränkt werden.

Übersicht – Belegte Adressen der CPX-AP-I Module

		Eingänge [Byte]	Ausgänge [Byte]
CPX-AP-I-4IOL-M12	IO-Link Master	12 ... 132	8 ... 128
CPX-AP-I-4DI-M8-3P	Digitales Eingangsmodul, 4 Eingänge	1	–
CPX-AP-I-8DI-M8-3P	Digitales Eingangsmodul, 8 Eingänge	1	–
CPX-AP-I-8DI-M12-5P	Digitales Eingangsmodul, 8 Eingänge	1	–
CPX-AP-I-4AI-U-I-RTD-M12	Analoges Eingangsmodul, 4 Eingänge	8	–
CPX-AP-I-4DI4DO-M8-3P	Digitales Ein-/Ausgangsmodul, 4 Eingänge/4 Ausgänger	1	1
CPX-AP-I-4DI4DO-M12-5P	Digitales Ein-/Ausgangsmodul, 4 Eingänge/4 Ausgänger	1	1
VABX-A-P-EL-E12-APA-SHUH	Pneumatik-Anschaltung zu Ventilinsel VTUX, maximal 32 Ventilsolen	–	4
VAEM-L1-S-12-AP	Elektrik-Anschaltung zu Ventilinsel VTUG, 12 Ventilplätze	–	3
VAEM-L1-S-24-AP	Elektrik-Anschaltung zu Ventilinsel VTUG, 24 Ventilplätze	–	6
VMPAL-EPL-AP	Elektrik-Anschaltung zu Ventilinsel MPA-L, 32 Ventilplätze	–	4

Beispiel CPX-AP-I-PN-M12 (PROFINET)

	Eingänge [Byte]	Ausgänge [Byte]	Anmerkungen
26x CPX-AP-I-8DI-M8-3P	26	–	<ul style="list-style-type: none"> • Mit 80 CPX-AP-I Modulen ist die maximale Anzahl Module erreicht • Der verfügbare Adressraum (1024 Byte) ist nicht vollständig ausgeschöpft • Kein weiteres Modul konfigurierbar
45x CPX-AP-I-4DI4DO-M12-5P	45	45	
6x VAEM-L1-S-12-AP	–	18	
3x VAEM-L1-S-24-AP	–	18	
Belegter Adressraum	71	81	

Datenblatt – PROFINET Interface



Interface für den Betrieb des Automatisierungssystems CPX-AP-I an PROFINET. Die Datenübertragung erfolgt auf der Basis des Ethernet Standards und der TCP/IP-Technologie für die Kommunikation in einem industriellen Umfeld.

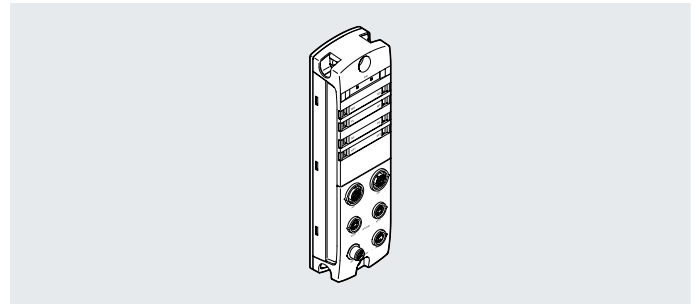

Busanbindung

Die Kommunikation mit einer übergeordneten Steuerung erfolgt über PROFINET mit Echtzeit-Protokoll (Real Time RT oder Isochronous Real Time IRT).

Der Busanschluss erfolgt über zwei gleichwertige M12 Dosen D-codiert, die Ethernet Anforderungen entsprechen.

Der integrierte Switch unterstützt Stern- und Linientopologie und ermöglicht eine Aufteilung des Netzwerks in Segmente.

Allgemeine Technische Daten

Feldbus-Schnittstelle		
Protokoll		PROFINET IRT PROFINET RT
Funktion		Busanschluss kommend/weiterführend
Übertragungsrage	[Mbit/s]	100
Art		Ethernet
Anschlussart		2x Dose
Anschlusstechnik		M12x1, D-codiert nach EN 61076-2-101
Anzahl Pole/Adern		4
Galvanische Trennung		ja
Maximale Adressvolumen Ausgänge	[Byte]	1024
Maximale Adressvolumen Eingänge	[Byte]	1024
Kommunikations-Schnittstelle		
Protokoll		AP
Funktion		Systemkommunikation XF10 IN / XF20 OUT
Anschlussart		2x Dose
Anschlusstechnik		M8x1, D-codiert nach EN 61076-2-114
Anzahl Pole/Adern		4
Schirmung		ja

Datenblatt – PROFINET Interface

Allgemeine Daten		
Konfigurations-Unterstützung		GSDML-Datei
Maximale Anzahl Module		80
Diagnose per LED		Netzwerkfehler
		Diagnose pro Modul
		Spannungsversorgung Elektronik/Sensoren
		Spannungsversorgung Last
		Systemdiagnose
Diagnose per Bus		Wartung erforderlich
		Überspannung Last
		Unterspannung Last
		Abschaltung Last
		Überspannung Elektronik/Sensoren
		Unterspannung Elektronik/Sensoren
		Unterspannung Logikversorgung
Diagnose per interner Kommunikation		APDD ungültig
		Kommunikation zu AP-Modul unterbrochen
		Fehler Modul
		Sensorversorgung Kurzschluss/Überlast
Maximale Leitungslänge	[m]	50 Systemkommunikation
Hinweis zur maximalen Leitungslänge		Spannungsversorgung gemäß Nennspannung
Verpolungsschutz		ja

Technische Daten – elektrisch		
Nennbetriebsspannung Elektronik/Sensoren	[V DC]	24
Nennbetriebsspannung Last	[V DC]	24
Zulässige Spannungsschwankungen Elektronik/Sensoren	[%]	±25
Zulässige Spannungsschwankungen Last	[%]	±25
Hinweis zur Betriebsspannung		SELV/PELV Netzteile erforderlich
		Spannungsabfall beachten
Netzausfallüberbrückung	[ms]	10
Max. Stromversorgung	[A]	2x 4
		externe Sicherung erforderlich
Eigenstromaufnahme bei Nennbetriebsspannung Elektronik/Sensoren	[mA]	typisch 80
Eigenstromaufnahme bei Nennbetriebsspannung Last	[mA]	typisch 5

Elektrischer Anschluss Spannungsversorgung	
Funktion	Elektronik/Sensoren und Last kommend
Anschlussart	Stecker
Anschlusstechnik	M8x1, A-codiert nach EN 61076-2-104
Anzahl Pole/Adern	4

Elektrischer Anschluss Spannungsweiterleitung	
Funktion	Elektronik/Sensoren und Last gehend
Anschlussart	Dose
Anschlusstechnik	M8x1, A-codiert nach EN 61076-2-104
Anzahl Pole/Adern	4

Technische Daten – mechanisch		
Befestigungsart		mit Durchgangsbohrung
		auf Hutschiene mit Zubehör
Produktgewicht	[g]	186
Abmessungen B x L x H	[mm]	45 x 170 x 35
Anziehdrehmoment	[Nm]	1,2

Datenblatt – PROFINET Interface

Werkstoffe		
Gehäuse		PA
		PC
		Zink-Druckguss, vernickelt
O-Ring		FPM
Werkstoff-Hinweis		RoHS konform
LABS-Konformität		VDMA24364-B2-L
Betriebs- und Umweltbedingungen		
Umgebungstemperatur	[°C]	-20 ... +50
Lagertemperatur	[°C]	-40 ... +70
Korrosionsbeständigkeit KBK ¹⁾		1
Relative Luftfeuchtigkeit	[%]	5 ... 95
		nicht kondensierend
CE-Zeichen (siehe Konformitätserklärung) ³⁾		nach EU-EMV-Richtlinie ²⁾
KC-Zeichen		KC-EMV
UKCA-Zeichen (siehe Konformitätserklärung)		nach UK Vorschriften für EMV
Zulassung		RCM Mark
		c UL us - Listed (OL)
Zertifikat ausstellende Stelle		UL E239998
Schutzart		IP65
		IP67
Hinweis zur Schutzart		ungenutzte Anschlüsse verschlossen

1) Weitere Informationen www.festo.com/x/topic/kbk

2) Bitte entnehmen Sie den Nutzungsbereich der Konformitätserklärung: www.festo.com/catalogue/... → Support/Downloads.

Im Falle von Nutzungsbeschränkungen der Geräte in Wohn-, Geschäfts- und Gewerbebereichen, sowie Kleinbetrieben, können weitere Maßnahmen zur Reduzierung der Störaussendung erforderlich sein.

3) Weitere Informationen www.festo.com/catalogue/... → Support/Downloads.

Anschluss- und Anzeigeelemente

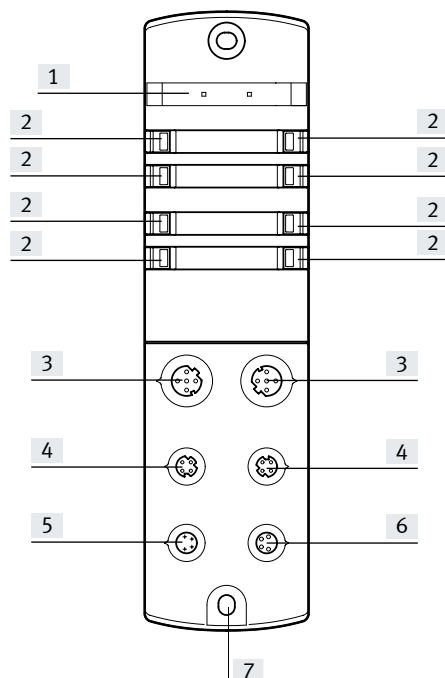

- [1] Platz für Bezeichnungsschild
- [2] LED-Anzeigen
- [3] Netzwerkanschlüsse 1 und 2, PROFINET
- [4] Kommunikations-Schnittstelle
- [5] Elektrischer Anschluss Spannungsversorgung
- [6] Elektrischer Anschluss Spannungsweiterleitung
- [7] Erdungsanschluss

Datenblatt – PROFINET Interface

Abmessungen

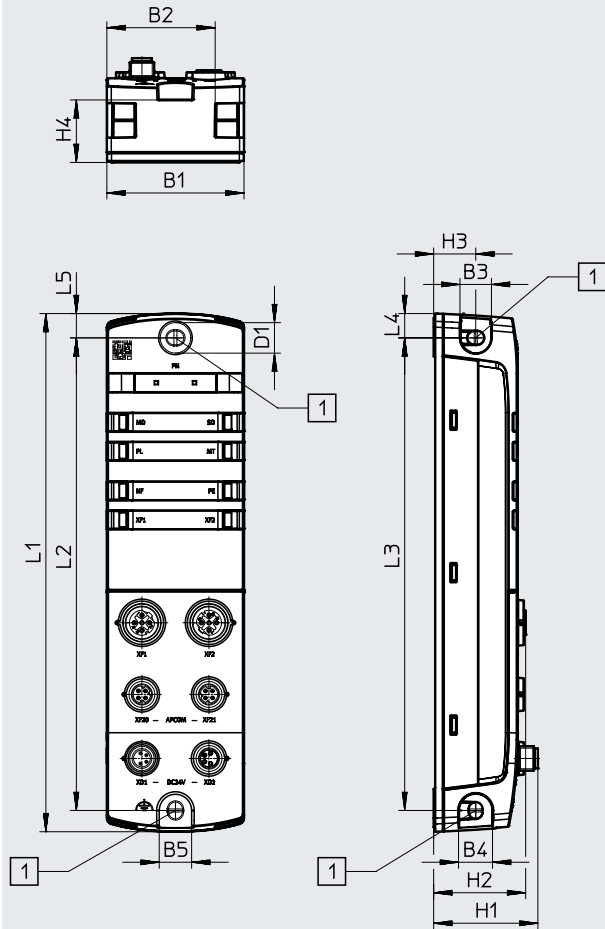

Download CAD-Daten → www.festo.com



[1] Befestigungsbohrung für Schrauben M4

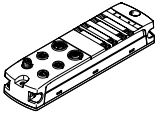

	B1	B2	B3	B4	B5	D1 ∅	H1	H2	H3	H4	L1	L2	L3	L4	L5
CPX-AP-I-PN-M12	45	35,5	10	11	11	10	34,2	30,2	13,8	20,5	170	155	155	8	8

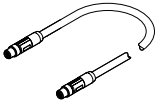
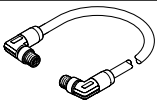
Datenblatt – PROFINET Interface

Bestellangaben		Teile-Nr.	Typ			
	PROFINET Interface	8086607	CPX-AP-I-PN-M12			
Bestellangaben – Zubehör		Teile-Nr.	Typ			
Beschreibung						
Konfektionierbare Steckverbinder						
	für Busanschluss	Stecker gerade, M12x1, 4-polig, D-codiert	543109 NECU-M-S-D12G4-C2-ET			
Verbindungsleitung						
	für Kommunikations-Schnittstelle	Stecker gerade, M8x1, 4-polig, D-codiert	Stecker gerade, M8x1, 4-polig, D-codiert	0,3 m	8082902	NEBC-D8G4-ES-0.3-N-S-D8G4-ET
				0,5 m	8065123	NEBC-D8G4-ES-0.5-N-S-D8G4-ET
				1,0 m	8065125	NEBC-D8G4-ES-1-N-S-D8G4-ET
				2,0 m	8065127	NEBC-D8G4-ES-2-N-S-D8G4-ET
				5,0 m	8065129	NEBC-D8G4-ES-5-N-S-D8G4-ET
				7,5 m	8065131	NEBC-D8G4-ES-7.5-N-S-D8G4-ET
				10,0 m	8065133	NEBC-D8G4-ES-10-N-S-D8G4-ET
				15,0 m	8065135	NEBC-D8G4-ES-15-N-S-D8G4-ET
				20,0 m	8146031	NEBC-D8G4-ES-20-N-S-D8G4-ET
				25,0 m	8146032	NEBC-D8G4-ES-25-N-S-D8G4-ET
				30,0 m	8146033	NEBC-D8G4-ES-30-N-S-D8G4-ET
				40,0 m	8146034	NEBC-D8G4-ES-40-N-S-D8G4-ET
50,0 m	8146035	NEBC-D8G4-ES-50-N-S-D8G4-ET				
	für Kommunikations-Schnittstelle	Stecker gewinkelt, M8x1, 4-polig, D-codiert	Stecker gewinkelt, M8x1, 4-polig, D-codiert	0,5 m	8065124	NEBC-D8W4-ES-0.5-N-S-D8W4-ET
				1,0 m	8065126	NEBC-D8W4-ES-1-N-S-D8W4-ET
				2,0 m	8065128	NEBC-D8W4-ES-2-N-S-D8W4-ET
				5,0 m	8065130	NEBC-D8W4-ES-5-N-S-D8W4-ET
				7,5 m	8065132	NEBC-D8W4-ES-7.5-N-S-D8W4-ET
				10,0 m	8065134	NEBC-D8W4-ES-10-N-S-D8W4-ET
				15,0 m	8065136	NEBC-D8W4-ES-15-N-S-D8W4-ET
				20,0 m	8146036	NEBC-D8W4-ES-20-N-S-D8W4-ET
				25,0 m	8146037	NEBC-D8W4-ES-25-N-S-D8W4-ET
				30,0 m	8146038	NEBC-D8W4-ES-30-N-S-D8W4-ET
				40,0 m	8146039	NEBC-D8W4-ES-40-N-S-D8W4-ET
				50,0 m	8146040	NEBC-D8W4-ES-50-N-S-D8W4-ET

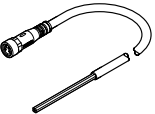
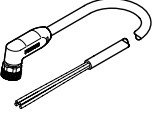
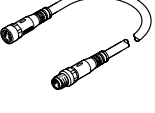
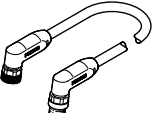
Datenblatt – PROFINET Interface

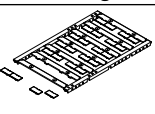
Bestellangaben – Zubehör						
	Beschreibung			Teile-Nr.	Typ	
Verbindungsleitung						
	für Spannungsversorgung	Dose gerade, M8x1, 4-polig, A-codiert	offenes Kabelende, 4-adrig	5,0 m	8065110	NEBL-M8G4-E-5-N-LE4
				7,5 m	8065113	NEBL-M8G4-E-7,5-N-LE4
				10,0 m	8065117	NEBL-M8G4-E-10-N-LE4
				15,0 m	8065121	NEBL-M8G4-E-15-N-LE4
		Dose gewinkelt, M8x1, 4-polig, A-codiert	offenes Kabelende, 4-adrig	7,5 m	8065114	NEBL-M8W4-E-7,5-N-LE4
				10,0 m	8065118	NEBL-M8W4-E-10-N-LE4
				15,0 m	8065122	NEBL-M8W4-E-15-N-LE4
	für Spannungsweiterleitung	Dose gerade, M8x1, 4-polig, A-codiert	Stecker gerade, M8x1, 4-polig, A-codiert	0,3 m	8082904	NEBL-M8G4-E-0.3-N-M8G4
				0,5 m	8065102	NEBL-M8G4-E-0.5-N-M8G4
				1,0 m	8065104	NEBL-M8G4-E-1-N-M8G4
				2,0 m	8065106	NEBL-M8G4-E-2-N-M8G4
				5,0 m	8065108	NEBL-M8G4-E-5-N-M8G4
				7,5 m	8065111	NEBL-M8G4-E-7,5-N-M8G4
				10,0 m	8065115	NEBL-M8G4-E-10-N-M8G4
				15,0 m	8065119	NEBL-M8G4-E-15-N-M8G4
	für Spannungsweiterleitung	Dose gewinkelt, M8x1, 4-polig, A-codiert	Stecker gewinkelt, M8x1, 4-polig, A-codiert	0,3 m	8146577	NEBL-M8W4-E-0.3-N-M8W4
				0,5 m	8065103	NEBL-M8W4-E-0.5-N-M8W4
				1,0 m	8065105	NEBL-M8W4-E-1-N-M8W4
				2,0 m	8065107	NEBL-M8W4-E-2-N-M8W4
				5,0 m	8065109	NEBL-M8W4-E-5-N-M8W4
				7,5 m	8065112	NEBL-M8W4-E-7,5-N-M8W4
				10,0 m	8065116	NEBL-M8W4-E-10-N-M8W4
				15,0 m	8065120	NEBL-M8W4-E-15-N-M8W4

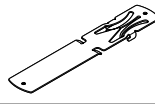
Bestellangaben – Zubehör						
	Beschreibung		Gebindegröße	Teile-Nr.	Typ	
Bezeichnungsschild						
	für Module CPX-AP-I	Größe 6x 12,5 mm, 10 Rahmen mit je 24 Stück	240	8087174	ASLR-L-X4-612-P240	
Abdeckkappe						
	zum Verschließen ungenutzter Anschlüsse	für Anschluss M8x1	10	177672	ISK-M8	
Hutschienen-Befestigung						
	zur Befestigung eines Moduls auf Hutschienen nach EN 60715		–	8095158	CAFM-X4-H	

Datenblatt – PROFIBUS Interface



Interface für den Betrieb des Automatisierungssystems CPX-AP-I in einem PROFIBUS-DP Netzwerk. PROFIBUS ist für schnelle, zeitkritische und für komplexe Kommunikationsaufgaben geeignet und in den internationalen Normen IEC 61158 und IEC 61784 verankert.

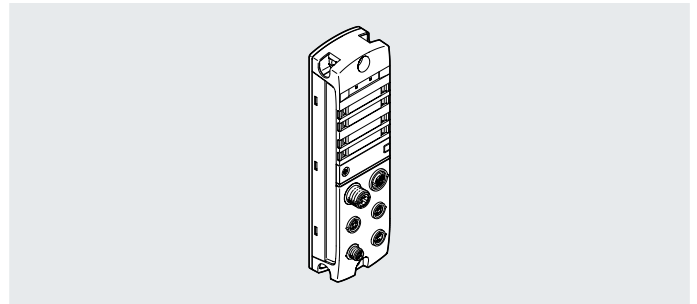

Busanbindung

Der Busanschluss erfolgt über zwei Netzwerkanschlüsse PROFIBUS DP-IN (Stecker M12) und PROFIBUS DP-OUT (Dose M12).

Mit Hilfe von zusätzlichen Repeatern lässt sich das Netzwerk aufteilen und vergrößern.

Damit ist es möglich, das Netzwerk zu strukturieren und größere Netzwerkausdehnungen zu realisieren.

Allgemeine Technische Daten

Feldbus-Schnittstelle						
Protokoll	PROFIBUS DP-V1					
Funktion	Busanschluss kommend					
Übertragungsrate	[kbit/s]	9,6	19,2	93,75	187,5	500
	[Mbit/s]	1,5	3	6	12	
Art	PROFIBUS					
Anschlussart	Stecker					
Anschlusstechnik	M12x1, B-codiert nach EN 61076-2-101					
Anzahl Pole/Adern	5					
Galvanische Trennung	ja					
Feldbus-Schnittstelle 2						
Protokoll	PROFIBUS DP-V1					
Funktion	Busanschluss weiterführend					
Übertragungsrate	[kbit/s]	9,6	19,2	93,75	187,5	500
	[Mbit/s]	1,5	3	6	12	
Art	PROFIBUS					
Anschlussart	Dose					
Anschlusstechnik	M12x1, B-codiert nach EN 61076-2-101					
Anzahl Pole/Adern	5					
Galvanische Trennung	ja					
Hinweis Feldbus-Schnittstelle	Abschlusswiderstand an Dose möglich					
Kommunikations-Schnittstelle						
Protokoll	AP					
Funktion	Systemkommunikation XF10 IN / XF20 OUT					
Anschlussart	2x Dose					
Anschlusstechnik	M8x1, D-codiert nach EN 61076-2-114					
Anzahl Pole/Adern	4					
Schirmung	ja					

Datenblatt – PROFIBUS Interface

Allgemeine Daten		
Konfigurations-Unterstützung		GSD-Datei
Maximale Anzahl Module		56
Maximale Adressvolumen Ausgänge	[Byte]	244
Maximale Adressvolumen Eingänge	[Byte]	244
Diagnose per LED		Bufferfehler LED (BF)
		Diagnose pro Modul
		Spannungsversorgung Elektronik/Sensoren
		Spannungsversorgung Last
		Systemdiagnose
Diagnose per Bus		Wartung erforderlich
		Abschaltung Last
		Überspannung Last
		Unterspannung Last
		Überspannung Elektronik/Sensoren
		Unterspannung Elektronik/Sensoren
Maximale Leitungslänge	[m]	50 Systemkommunikation
		ja
Verpolungsschutz		ja

Technische Daten – elektrisch		
Nennbetriebsspannung Elektronik/Sensoren	[V DC]	24
Nennbetriebsspannung Last	[V DC]	24
Zulässige Spannungsschwankungen Elektronik/Sensoren	[%]	±25
Zulässige Spannungsschwankungen Last	[%]	±25
Hinweis zur Betriebsspannung		SELV/PELV Netzteile erforderlich
		Spannungsabfall beachten
Netzausfallüberbrückung	[ms]	10
Max. Stromversorgung	[A]	2x 4
		externe Sicherung erforderlich
Eigenstromaufnahme bei Nennbetriebsspannung Elektronik/Sensoren	[mA]	typisch 80
Eigenstromaufnahme bei Nennbetriebsspannung Last	[mA]	typisch 5
Elektrischer Anschluss Spannungsversorgung		
Funktion		Elektronik/Sensoren und Last kommend
Anschlussart		Stecker
Anschlussstechnik		M8x1, A-codiert nach EN 61076-2-104
Anzahl Pole/Adern		4
Elektrischer Anschluss Spannungsweiterleitung		
Funktion		Elektronik/Sensoren und Last gehend
Anschlussart		Dose
Anschlussstechnik		M8x1, A-codiert nach EN 61076-2-104
Anzahl Pole/Adern		4

Technische Daten – mechanisch		
Befestigungsart		mit Durchgangsbohrung
		auf Hutschiene mit Zubehör
Produktgewicht	[g]	186
Abmessungen B x L x H	[mm]	45 x 170 x 35

Werkstoffe	
Gehäuse	PA
	PC
	Zink-Druckguss, vernickelt
O-Ring	FPM
Werkstoff-Hinweis	RoHS konform
LABS-Konformität	VDMA24364-B2-L

Datenblatt – PROFIBUS Interface

Betriebs- und Umweltbedingungen		
Umgebungstemperatur	[°C]	-20 ... +50
Lagertemperatur	[°C]	-40 ... +70
Korrosionsbeständigkeit KBK ¹⁾		1
Relative Luftfeuchtigkeit	[%]	5 ... 95 nicht kondensierend
CE-Zeichen (siehe Konformitätserklärung) ³⁾		nach EU-EMV-Richtlinie ²⁾
KC-Zeichen		KC-EMV
UKCA-Zeichen (siehe Konformitätserklärung)		nach UK Vorschriften für EMV
Zulassung		RCM Mark c UL us - Listed (OL)
Zertifikat ausstellende Stelle		UL E239998
Schutzart		IP65 IP67
Hinweis zur Schutzart		ungenutzte Anschlüsse verschlossen

1) Weitere Informationen www.festo.com/x/topic/kbk

2) Bitte entnehmen Sie den Nutzungsbereich der Konformitätserklärung: www.festo.com/catalogue/... → Support/Downloads.

Im Falle von Nutzungsbeschränkungen der Geräte in Wohn-, Geschäfts- und Gewerbebereichen, sowie Kleinbetrieben, können weitere Maßnahmen zur Reduzierung der Störaussendung erforderlich sein.

3) Weitere Informationen www.festo.com/catalogue/... → Support/Downloads.

Anschluss- und Anzeigeelemente

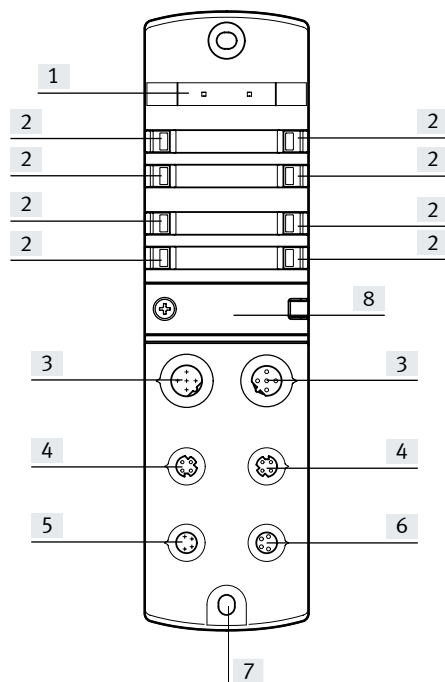

- [1] Platz für Bezeichnungsschild
- [2] LED-Anzeigen
- [3] Netzwerkanlüsse 1 und 2, PROFINET
- [4] Kommunikations-Schnittstelle
- [5] Elektrischer Anschluss Spannungsversorgung
- [6] Elektrischer Anschluss Spannungsweiterleitung
- [7] Erdungsanschluss
- [8] DIL-Schalter

Datenblatt – PROFIBUS Interface

Abmessungen

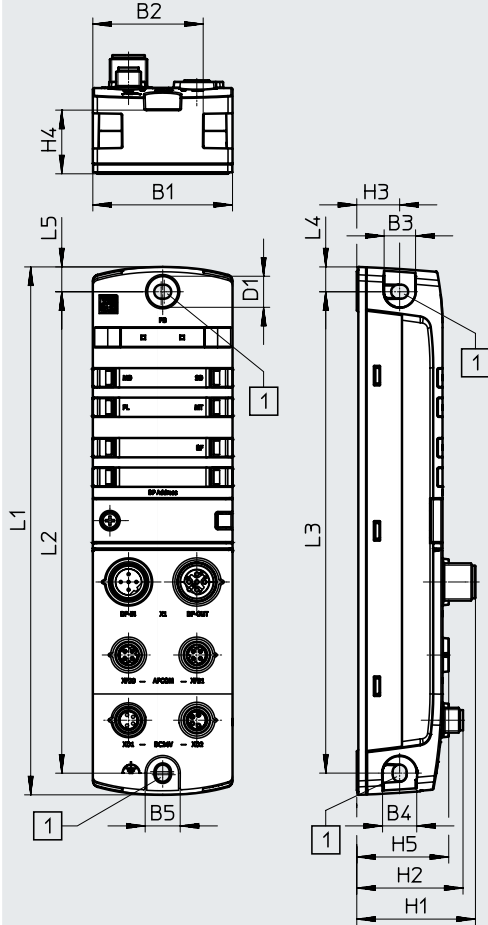

Download CAD-Daten → www.festo.com



[1] Befestigungsbohrung für Schrauben M4

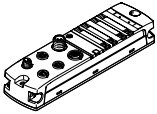

	B1	B2	B3	B4	B5	D1 ∅	H1	H2	H3	H4	H5	L1	L2	L3	L4	L5
CPX-AP-I-PB-M12	45	35,5	10	11	11	10	38,2	34,2	13,8	20,5	29,6	170	155	155	8	8

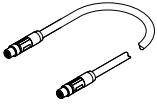
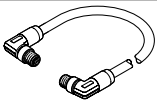
Datenblatt – PROFIBUS Interface

Bestellangaben		Teile-Nr.	Typ			
	PROFIBUS Interface	8086608	CPX-AP-I-PB-M12			
Bestellangaben – Zubehör		Teile-Nr.	Typ			
	Beschreibung					
Konfektionierbare Steckverbinder						
	für Busanschluss	Dose gerade, M12x1, 5-polig, B-codiert	1067905 NECU-M-B12G5-C2-PB			
		Stecker gerade, M12x1, 5-polig, B-codiert	1066354 NECU-M-S-B12G5-C2-PB			
Verbindungsleitung						
	für Kommunikations-Schnittstelle	Stecker gerade, M8x1, 4-polig, D-codiert	Stecker gerade, M8x1, 4-polig, D-codiert	0,3 m	8082902	NEBC-D8G4-ES-0.3-N-S-D8G4-ET
				0,5 m	8065123	NEBC-D8G4-ES-0.5-N-S-D8G4-ET
				1,0 m	8065125	NEBC-D8G4-ES-1-N-S-D8G4-ET
				2,0 m	8065127	NEBC-D8G4-ES-2-N-S-D8G4-ET
				5,0 m	8065129	NEBC-D8G4-ES-5-N-S-D8G4-ET
				7,5 m	8065131	NEBC-D8G4-ES-7.5-N-S-D8G4-ET
				10,0 m	8065133	NEBC-D8G4-ES-10-N-S-D8G4-ET
				15,0 m	8065135	NEBC-D8G4-ES-15-N-S-D8G4-ET
				20,0 m	8146031	NEBC-D8G4-ES-20-N-S-D8G4-ET
				25,0 m	8146032	NEBC-D8G4-ES-25-N-S-D8G4-ET
				30,0 m	8146033	NEBC-D8G4-ES-30-N-S-D8G4-ET
				40,0 m	8146034	NEBC-D8G4-ES-40-N-S-D8G4-ET
				50,0 m	8146035	NEBC-D8G4-ES-50-N-S-D8G4-ET
		Stecker gewinkelt, M8x1, 4-polig, D-codiert	Stecker gewinkelt, M8x1, 4-polig, D-codiert	0,5 m	8065124	NEBC-D8W4-ES-0.5-N-S-D8W4-ET
				1,0 m	8065126	NEBC-D8W4-ES-1-N-S-D8W4-ET
				2,0 m	8065128	NEBC-D8W4-ES-2-N-S-D8W4-ET
				5,0 m	8065130	NEBC-D8W4-ES-5-N-S-D8W4-ET
				7,5 m	8065132	NEBC-D8W4-ES-7.5-N-S-D8W4-ET
				10,0 m	8065134	NEBC-D8W4-ES-10-N-S-D8W4-ET
				15,0 m	8065136	NEBC-D8W4-ES-15-N-S-D8W4-ET
				20,0 m	8146036	NEBC-D8W4-ES-20-N-S-D8W4-ET
				25,0 m	8146037	NEBC-D8W4-ES-25-N-S-D8W4-ET
				30,0 m	8146038	NEBC-D8W4-ES-30-N-S-D8W4-ET
				40,0 m	8146039	NEBC-D8W4-ES-40-N-S-D8W4-ET
				50,0 m	8146040	NEBC-D8W4-ES-50-N-S-D8W4-ET

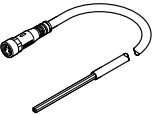
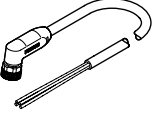
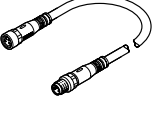
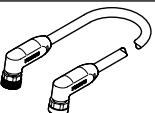
Datenblatt – PROFIBUS Interface

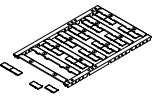
Bestellangaben – Zubehör					
	Beschreibung			Teile-Nr.	Typ
Verbindungsleitung					
	für Spannungsversorgung	Dose gerade, M8x1, 4-polig, A-codiert	offenes Kabelende, 4-adrig	5,0 m	8065110 NEBL-M8G4-E-5-N-LE4
				7,5 m	8065113 NEBL-M8G4-E-7,5-N-LE4
				10,0 m	8065117 NEBL-M8G4-E-10-N-LE4
				15,0 m	8065121 NEBL-M8G4-E-15-N-LE4
		Dose gewinkelt, M8x1, 4-polig, A-codiert	offenes Kabelende, 4-adrig	7,5 m	8065114 NEBL-M8W4-E-7,5-N-LE4
				10,0 m	8065118 NEBL-M8W4-E-10-N-LE4
				15,0 m	8065122 NEBL-M8W4-E-15-N-LE4
	für Spannungsweiterleitung	Dose gerade, M8x1, 4-polig, A-codiert	Stecker gerade, M8x1, 4-polig, A-codiert	0,3 m	8082904 NEBL-M8G4-E-0.3-N-M8G4
				0,5 m	8065102 NEBL-M8G4-E-0.5-N-M8G4
				1,0 m	8065104 NEBL-M8G4-E-1-N-M8G4
				2,0 m	8065106 NEBL-M8G4-E-2-N-M8G4
				5,0 m	8065108 NEBL-M8G4-E-5-N-M8G4
				7,5 m	8065111 NEBL-M8G4-E-7,5-N-M8G4
				10,0 m	8065115 NEBL-M8G4-E-10-N-M8G4
				15,0 m	8065119 NEBL-M8G4-E-15-N-M8G4
		Dose gewinkelt, M8x1, 4-polig, A-codiert	Stecker gewinkelt, M8x1, 4-polig, A-codiert	0,3 m	8146577 NEBL-M8W4-E-0.3-N-M8W4
				0,5 m	8065103 NEBL-M8W4-E-0.5-N-M8W4
				1,0 m	8065105 NEBL-M8W4-E-1-N-M8W4
				2,0 m	8065107 NEBL-M8W4-E-2-N-M8W4
				5,0 m	8065109 NEBL-M8W4-E-5-N-M8W4
				7,5 m	8065112 NEBL-M8W4-E-7,5-N-M8W4
				10,0 m	8065116 NEBL-M8W4-E-10-N-M8W4
15,0 m	8065120 NEBL-M8W4-E-15-N-M8W4				

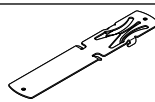
Bestellangaben – Zubehör					
	Beschreibung		Gebindegröße	Teile-Nr.	Typ
Bezeichnungsschild					
	für Module CPX-AP-I	Größe 6x 12,5 mm, 10 Rahmen mit je 24 Stück	240	8087174	ASLR-L-X4-612-P240
Abdeckkappe					
	zum Verschließen ungenutzter Anschlüsse	für Anschluss M8x1	10	177672	ISK-M8
Hutschienen-Befestigung					
	zur Befestigung eines Moduls auf Hutschienen nach EN 60715		–	8095158	CAFM-X4-H

Datenblatt – EtherCAT Interface



Interface für den Betrieb des Automatisierungssystems CPX-AP-I an EtherCAT. Die Datenübertragung erfolgt auf der Basis des Ethernet Standards für die Kommunikation in einem industriellen Umfeld.

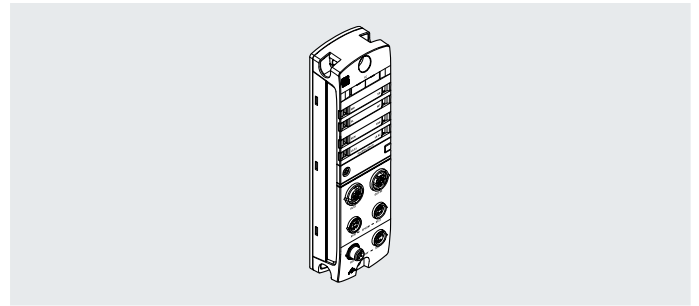

Allgemeine Technische Daten

Feldbus-Schnittstelle	
Protokoll	EtherCAT
Funktion	Busanschluss kommend/weiterführend
Übertragungsrate	[Mbit/s] 100
Art	Ethernet
Anschlussart	2x Dose
Anschlusstechnik	M12x1, D-codiert nach EN 61076-2-101
Anzahl Pole/Adern	4
Galvanische Trennung	ja
Maximale Adressvolumen Ausgänge	[Byte] 2048
Maximale Adressvolumen Eingänge	[Byte] 2048
Kommunikations-Schnittstelle	
Protokoll	AP
Funktion	Systemkommunikation XF10 IN / XF20 OUT
Anschlussart	2x Dose
Anschlusstechnik	M8x1, D-codiert nach EN 61076-2-114
Anzahl Pole/Adern	4
Schirmung	ja

Datenblatt – EtherCAT Interface

Allgemeine Daten	
Konfigurations-Unterstützung	ESI-Datei
Maximale Anzahl Module	80
Diagnose per LED	Diagnose pro Modul
	EtherCAT RUN
	Spannungsversorgung Elektronik/Sensoren
	Spannungsversorgung Last
	Systemdiagnose
Diagnose per Bus	Wartung erforderlich
	Abschaltung Last
	Überspannung Last
	Unterspannung Last
	Überspannung Elektronik/Sensoren
	Unterspannung Elektronik/Sensoren
Diagnose per interner Kommunikation	APDD ungültig
	Kommunikation zu AP-Modul unterbrochen
	Fehler Modul
	Sensorversorgung Kurzschluss/Überlast
Maximale Leitungslänge [m]	50 Systemkommunikation
Hinweis zur maximalen Leitungslänge	Spannungsversorgung gemäß Nennspannung
Verpolungsschutz	ja

Technische Daten – elektrisch	
Nennbetriebsspannung Elektronik/Sensoren [V DC]	24
Nennbetriebsspannung Last [V DC]	24
Zulässige Spannungsschwankungen Elektronik/Sensoren [%]	±25
Zulässige Spannungsschwankungen Last [%]	±25
Hinweis zur Betriebsspannung	SELV/PELV Netzteile erforderlich
	Spannungsabfall beachten
Netzausfallüberbrückung [ms]	10
Max. Stromversorgung [A]	2x 4
Eigenstromaufnahme bei Nennbetriebsspannung Elektronik/Sensoren [mA]	externe Sicherung erforderlich
	typisch 90
Eigenstromaufnahme bei Nennbetriebsspannung Last [mA]	typisch 5

Elektrischer Anschluss Spannungsversorgung	
Funktion	Elektronik/Sensoren und Last kommend
Anschlussart	Stecker
Anschlusstechnik	M8x1, A-codiert nach EN 61076-2-104
Anzahl Pole/Adern	4

Elektrischer Anschluss Spannungsweiterleitung	
Funktion	Elektronik/Sensoren und Last gehend
Anschlussart	Dose
Anschlusstechnik	M8x1, A-codiert nach EN 61076-2-104
Anzahl Pole/Adern	4

Technische Daten – mechanisch	
Befestigungsart	mit Durchgangsbohrung
	auf Hutschiene mit Zubehör
Produktgewicht [g]	186
Abmessungen B x L x H [mm]	45 x 170 x 35
Anzieldrehmoment [Nm]	1,2

Datenblatt – EtherCAT Interface

Werkstoffe	
Gehäuse	PA
	PC
	Zink-Druckguss, vernickelt
O-Ring	FPM
Werkstoff-Hinweis	RoHS konform
LABS-Konformität	VDMA24364-B2-L
Betriebs- und Umweltbedingungen	
Umgebungstemperatur	[°C] -20 ... +50
Lagertemperatur	[°C] -40 ... +70
Korrosionsbeständigkeit KBK ¹⁾	1
Relative Luftfeuchtigkeit	[%] 5 ... 95
	nicht kondensierend
CE-Zeichen (siehe Konformitätserklärung) ³⁾	nach EU-EMV-Richtlinie ²⁾
KC-Zeichen	KC-EMV
UKCA-Zeichen (siehe Konformitätserklärung)	nach UK Vorschriften für EMV
Zulassung	RCM Mark
	c UL us - Listed (OL)
Zertifikat ausstellende Stelle	UL E239998
Schutzart	IP65
	IP67
Hinweis zur Schutzart	ungenutzte Anschlüsse verschlossen

1) Weitere Informationen www.festo.com/x/topic/kbk

2) Bitte entnehmen Sie den Nutzungsbereich der Konformitätserklärung: www.festo.com/catalogue/... → Support/Downloads.

Im Falle von Nutzungsbeschränkungen der Geräte in Wohn-, Geschäfts- und Gewerbebereichen, sowie Kleinbetrieben, können weitere Maßnahmen zur Reduzierung der Störaussendung erforderlich sein.

3) Weitere Informationen www.festo.com/catalogue/... → Support/Downloads.

Anschluss- und Anzeigeelemente

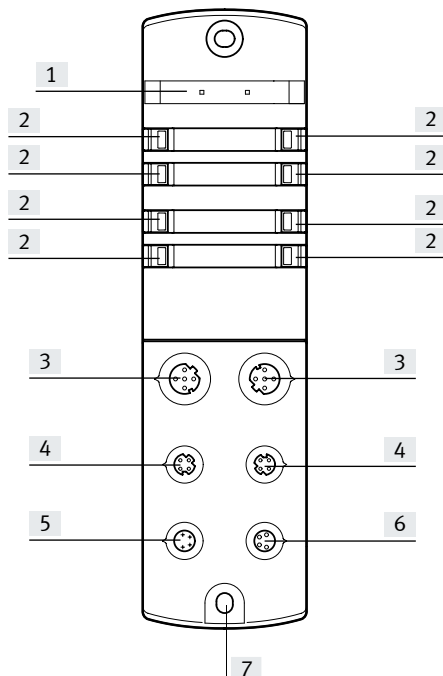

- [1] Platz für Bezeichnungsschild
- [2] LED-Anzeigen
- [3] Netzwerkanschlüsse 1 und 2, EtherCAT
- [4] Kommunikations-Schnittstelle
- [5] Elektrischer Anschluss Spannungsversorgung
- [6] Elektrischer Anschluss Spannungsweiterleitung
- [7] Erdungsanschluss

Datenblatt – EtherCAT Interface

Abmessungen

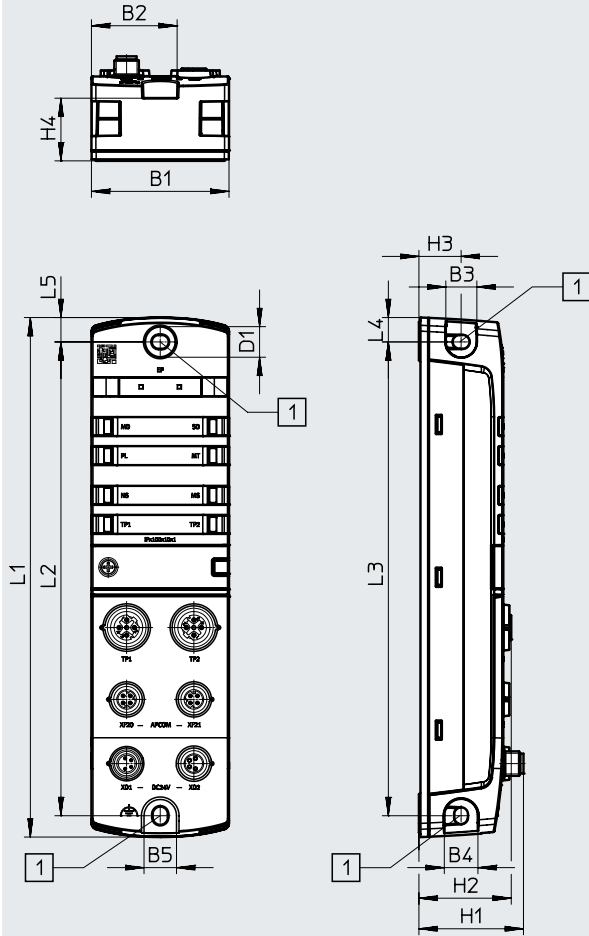

Download CAD-Daten → www.festo.com



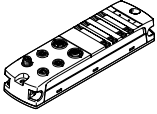

[1] Befestigungsbohrung für Schrauben M4

	B1	B2	B3	B4	B5	D1 Ø	H1	H2	H3	H4	L1	L2	L3	L4	L5
CPX-AP-I-EC-M12	45	35,5	10	11	11	10	34,2	30,2	13,8	20,5	170	155	155	8	8

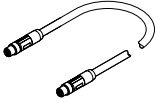
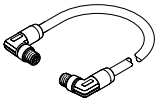
Datenblatt – EtherCAT Interface

Bestellangaben		Teile-Nr.	Typ			
	EtherCAT Interface	8086609	CPX-AP-I-EC-M12			
Bestellangaben – Zubehör		Teile-Nr.	Typ			
	Beschreibung					
Konfektionierbare Steckverbinder						
	für Busanschluss	Stecker gerade, M12x1, 4-polig, D-codiert	543109 NECU-M-S-D12G4-C2-ET			
Verbindungsleitung						
	für Kommunikations-Schnittstelle	Stecker gerade, M8x1, 4-polig, D-codiert	Stecker gerade, M8x1, 4-polig, D-codiert	0,3 m	8082902	NEBC-D8G4-ES-0.3-N-S-D8G4-ET
				0,5 m	8065123	NEBC-D8G4-ES-0.5-N-S-D8G4-ET
				1,0 m	8065125	NEBC-D8G4-ES-1-N-S-D8G4-ET
				2,0 m	8065127	NEBC-D8G4-ES-2-N-S-D8G4-ET
				5,0 m	8065129	NEBC-D8G4-ES-5-N-S-D8G4-ET
				7,5 m	8065131	NEBC-D8G4-ES-7.5-N-S-D8G4-ET
				10,0 m	8065133	NEBC-D8G4-ES-10-N-S-D8G4-ET
				15,0 m	8065135	NEBC-D8G4-ES-15-N-S-D8G4-ET
				20,0 m	8146031	NEBC-D8G4-ES-20-N-S-D8G4-ET
				25,0 m	8146032	NEBC-D8G4-ES-25-N-S-D8G4-ET
				30,0 m	8146033	NEBC-D8G4-ES-30-N-S-D8G4-ET
				40,0 m	8146034	NEBC-D8G4-ES-40-N-S-D8G4-ET
				50,0 m	8146035	NEBC-D8G4-ES-50-N-S-D8G4-ET
						Stecker gewinkelt, M8x1, 4-polig, D-codiert
1,0 m	8065126	NEBC-D8W4-ES-1-N-S-D8W4-ET				
2,0 m	8065128	NEBC-D8W4-ES-2-N-S-D8W4-ET				
5,0 m	8065130	NEBC-D8W4-ES-5-N-S-D8W4-ET				
7,5 m	8065132	NEBC-D8W4-ES-7.5-N-S-D8W4-ET				
10,0 m	8065134	NEBC-D8W4-ES-10-N-S-D8W4-ET				
15,0 m	8065136	NEBC-D8W4-ES-15-N-S-D8W4-ET				
20,0 m	8146036	NEBC-D8W4-ES-20-N-S-D8W4-ET				
25,0 m	8146037	NEBC-D8W4-ES-25-N-S-D8W4-ET				
30,0 m	8146038	NEBC-D8W4-ES-30-N-S-D8W4-ET				
				40,0 m	8146039	NEBC-D8W4-ES-40-N-S-D8W4-ET
				50,0 m	8146040	NEBC-D8W4-ES-50-N-S-D8W4-ET

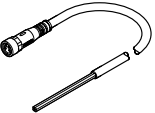
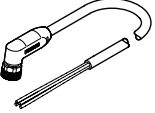
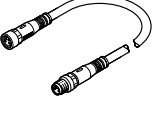
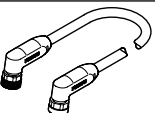
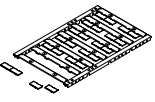
Datenblatt – EtherCAT Interface

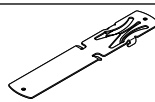
Bestellangaben – Zubehör					
	Beschreibung			Teile-Nr.	Typ
Verbindungsleitung					
	für Spannungsversorgung	Dose gerade, M8x1, 4-polig, A-codiert	offenes Kabelende, 4-adrig	5,0 m	8065110 NEBL-M8G4-E-5-N-LE4
				7,5 m	8065113 NEBL-M8G4-E-7,5-N-LE4
				10,0 m	8065117 NEBL-M8G4-E-10-N-LE4
				15,0 m	8065121 NEBL-M8G4-E-15-N-LE4
		Dose gewinkelt, M8x1, 4-polig, A-codiert	offenes Kabelende, 4-adrig	7,5 m	8065114 NEBL-M8W4-E-7,5-N-LE4
				10,0 m	8065118 NEBL-M8W4-E-10-N-LE4
				15,0 m	8065122 NEBL-M8W4-E-15-N-LE4
	für Spannungsweiterleitung	Dose gerade, M8x1, 4-polig, A-codiert	Stecker gerade, M8x1, 4-polig, A-codiert	0,3 m	8082904 NEBL-M8G4-E-0.3-N-M8G4
				0,5 m	8065102 NEBL-M8G4-E-0.5-N-M8G4
				1,0 m	8065104 NEBL-M8G4-E-1-N-M8G4
				2,0 m	8065106 NEBL-M8G4-E-2-N-M8G4
				5,0 m	8065108 NEBL-M8G4-E-5-N-M8G4
				7,5 m	8065111 NEBL-M8G4-E-7,5-N-M8G4
				10,0 m	8065115 NEBL-M8G4-E-10-N-M8G4
				15,0 m	8065119 NEBL-M8G4-E-15-N-M8G4
		Dose gewinkelt, M8x1, 4-polig, A-codiert	Stecker gewinkelt, M8x1, 4-polig, A-codiert	0,3 m	8146577 NEBL-M8W4-E-0.3-N-M8W4
				0,5 m	8065103 NEBL-M8W4-E-0.5-N-M8W4
				1,0 m	8065105 NEBL-M8W4-E-1-N-M8W4
				2,0 m	8065107 NEBL-M8W4-E-2-N-M8W4
				5,0 m	8065109 NEBL-M8W4-E-5-N-M8W4
				7,5 m	8065112 NEBL-M8W4-E-7,5-N-M8W4
				10,0 m	8065116 NEBL-M8W4-E-10-N-M8W4
15,0 m	8065120 NEBL-M8W4-E-15-N-M8W4				
Bestellangaben – Zubehör					
	Beschreibung		Gebindegröße	Teile-Nr.	Typ
Bezeichnungsschild					
	für Module CPX-AP-I	Größe 6x 12,5 mm, 10 Rahmen mit je 24 Stück	240	8087174	ASLR-L-X4-612-P240
Abdeckkappe					
	zum Verschließen ungenutzter Anschlüsse	für Anschluss M8x1	10	177672	ISK-M8
Hutschienen-Befestigung					
	zur Befestigung eines Moduls auf Hutschienen nach EN 60715		–	8095158	CAFM-X4-H

Datenblatt – EtherNet/IP Interface

EtherNet/IP™

Interface für den Betrieb des Automatisierungssystems CPX-AP-I in einem Ethernet-Netzwerk mit den Protokollen EtherNet/IP oder Modbus/TCP. Die Datenübertragung erfolgt auf der Basis von Industrial Ethernet.

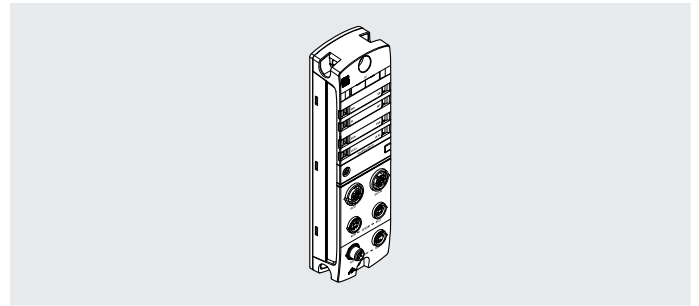

Allgemeine Technische Daten

Feldbus-Schnittstelle	
Protokoll	EtherNet/IP
Funktion	Busanschluss kommend/weiterführend
Übertragungsrate	[Mbit/s] 100
Art	Ethernet
Anschlussart	2x Dose
Anschlusstechnik	M12x1, D-codiert nach EN 61076-2-101
Anzahl Pole/Adern	4
Galvanische Trennung	ja
Maximale Adressvolumen Ausgänge	[Byte] 1324
Maximale Adressvolumen Eingänge	[Byte] 1324
Kommunikations-Schnittstelle	
Protokoll	AP
Funktion	Systemkommunikation XF10 IN / XF20 OUT
Anschlussart	2x Dose
Anschlusstechnik	M8x1, D-codiert nach EN 61076-2-114
Anzahl Pole/Adern	4
Schirmung	ja

Datenblatt – EtherNet/IP Interface

Allgemeine Daten		
Konfigurations-Unterstützung		EDS-Datei
Maximale Anzahl Module		80
Diagnose per LED		Diagnose pro Modul
		Netzwerkstatus EtherNet/IP
		Spannungsversorgung Elektronik/Sensoren
		Spannungsversorgung Last
		Systemdiagnose
Diagnose per Bus		Wartung erforderlich
		Abschaltung Last
		Überspannung Last
		Unterspannung Last
		Überspannung Elektronik/Sensoren
		Unterspannung Elektronik/Sensoren
Diagnose per interner Kommunikation		APDD ungültig
		Kommunikation zu AP-Modul unterbrochen
		Fehler Modul
		Kurzschluss/Überlast Ausgang
Maximale Leitungslänge	[m]	50 Systemkommunikation
Hinweis zur maximalen Leitungslänge		Spannungsversorgung gemäß Nennspannung
Verpolungsschutz		ja

Technische Daten – elektrisch		
Nennbetriebsspannung Elektronik/Sensoren	[V DC]	24
Nennbetriebsspannung Last	[V DC]	24
Zulässige Spannungsschwankungen Elektronik/Sensoren	[%]	±25
Zulässige Spannungsschwankungen Last	[%]	±25
Hinweis zur Betriebsspannung		SELV/PELV Netzteile erforderlich Spannungsabfall beachten
Netzausfallüberbrückung	[ms]	10
Max. Stromversorgung	[A]	2x 4
		externe Sicherung erforderlich
Eigenstromaufnahme bei Nennbetriebsspannung Elektronik/Sensoren	[mA]	typisch 90
Eigenstromaufnahme bei Nennbetriebsspannung Last	[mA]	typisch 5

Elektrischer Anschluss Spannungsversorgung	
Funktion	Elektronik/Sensoren und Last kommend
Anschlussart	Stecker
Anschlusstechnik	M8x1, A-codiert nach EN 61076-2-104
Anzahl Pole/Adern	4

Elektrischer Anschluss Spannungsweiterleitung	
Funktion	Elektronik/Sensoren und Last gehend
Anschlussart	Dose
Anschlusstechnik	M8x1, A-codiert nach EN 61076-2-104
Anzahl Pole/Adern	4

Technische Daten – mechanisch		
Befestigungsart		mit Durchgangsbohrung auf Hutschiene mit Zubehör
Produktgewicht	[g]	194
Abmessungen B x L x H	[mm]	45 x 170 x 35
Anziedrehmoment	[Nm]	1,2

Datenblatt – EtherNet/IP Interface

Werkstoffe	
Gehäuse	PA
	PC
	Zink-Druckguss, vernickelt
O-Ring	FPM
Werkstoff-Hinweis	RoHS konform
LABS-Konformität	VDMA24364-B2-L
Betriebs- und Umweltbedingungen	
Umgebungstemperatur	[°C] -20 ... +50
Lagertemperatur	[°C] -40 ... +70
Korrosionsbeständigkeit KBK ¹⁾	1
Relative Luftfeuchtigkeit	[%] 5 ... 95
	nicht kondensierend
CE-Zeichen (siehe Konformitätserklärung) ³⁾	nach EU-EMV-Richtlinie ²⁾
KC-Zeichen	KC-EMV
UKCA-Zeichen (siehe Konformitätserklärung)	nach UK Vorschriften für EMV
Zulassung	RCM Mark
	c UL us - Listed (OL)
Zertifikat ausstellende Stelle	UL E239998
Schutzart	IP65
	IP67
Hinweis zur Schutzart	ungenutzte Anschlüsse verschlossen

1) Weitere Informationen www.festo.com/x/topic/kbk

2) Bitte entnehmen Sie den Nutzungsbereich der Konformitätserklärung: www.festo.com/catalogue/... → Support/Downloads.

Im Falle von Nutzungsbeschränkungen der Geräte in Wohn-, Geschäfts- und Gewerbebereichen, sowie Kleinbetrieben, können weitere Maßnahmen zur Reduzierung der Störaussendung erforderlich sein.

3) Weitere Informationen www.festo.com/catalogue/... → Support/Downloads.

Anschluss- und Anzeigeelemente

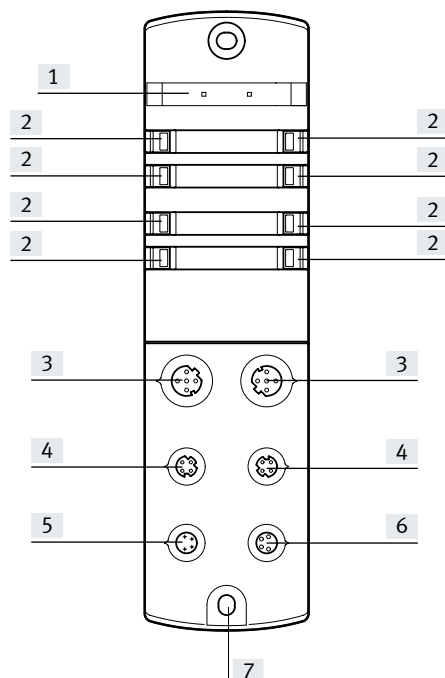

- [1] Platz für Bezeichnungsschild
- [2] LED-Anzeigen
- [3] Netzwerkanschlüsse 1 und 2, EtherNet/IP
- [4] Kommunikations-Schnittstelle
- [5] Elektrischer Anschluss Spannungsversorgung
- [6] Elektrischer Anschluss Spannungsweiterleitung
- [7] Erdungsanschluss

Datenblatt – EtherNet/IP Interface

Abmessungen

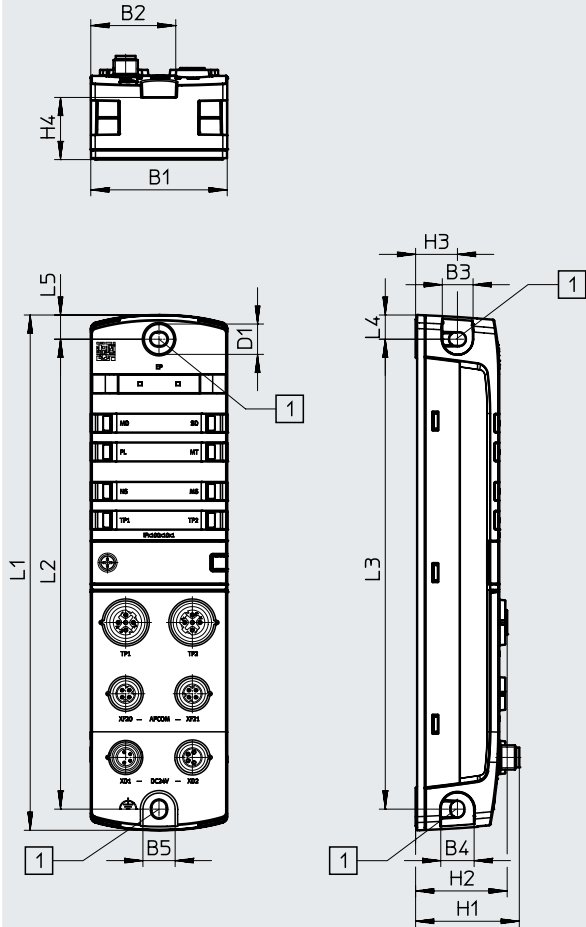

Download CAD-Daten → www.festo.com



[1] Befestigungsbohrung für Schrauben M4

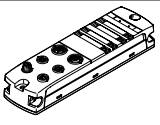

	B1	B2	B3	B4	B5	D1 ∅	H1	H2	H3	H4	L1	L2	L3	L4	L5
CPX-AP-I-EP-M12	45	35,5	10	11	11	10	34,2	30,2	13,8	20,5	170	155	155	8	8

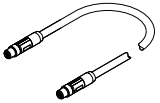
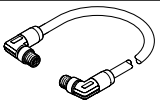
Datenblatt – EtherNet/IP Interface

Bestellangaben		Teile-Nr.	Typ			
	EtherNet/IP Interface	8086610	CPX-AP-I-EP-M12			
Bestellangaben – Zubehör						
Beschreibung		Teile-Nr.	Typ			
Konfektionierbare Steckverbinder						
	für Busanschluss	Stecker gerade, M12x1, 4-polig, D-codiert	543109 NECU-M-S-D12G4-C2-ET			
Verbindungsleitung						
	für Kommunikations-Schnittstelle	Stecker gerade, M8x1, 4-polig, D-codiert	Stecker gerade, M8x1, 4-polig, D-codiert	0,3 m	8082902	NEBC-D8G4-ES-0.3-N-S-D8G4-ET
				0,5 m	8065123	NEBC-D8G4-ES-0.5-N-S-D8G4-ET
				1,0 m	8065125	NEBC-D8G4-ES-1-N-S-D8G4-ET
				2,0 m	8065127	NEBC-D8G4-ES-2-N-S-D8G4-ET
				5,0 m	8065129	NEBC-D8G4-ES-5-N-S-D8G4-ET
				7,5 m	8065131	NEBC-D8G4-ES-7.5-N-S-D8G4-ET
				10,0 m	8065133	NEBC-D8G4-ES-10-N-S-D8G4-ET
				15,0 m	8065135	NEBC-D8G4-ES-15-N-S-D8G4-ET
				20,0 m	8146031	NEBC-D8G4-ES-20-N-S-D8G4-ET
				25,0 m	8146032	NEBC-D8G4-ES-25-N-S-D8G4-ET
				30,0 m	8146033	NEBC-D8G4-ES-30-N-S-D8G4-ET
				40,0 m	8146034	NEBC-D8G4-ES-40-N-S-D8G4-ET
				50,0 m	8146035	NEBC-D8G4-ES-50-N-S-D8G4-ET
						Stecker gewinkelt, M8x1, 4-polig, D-codiert
1,0 m	8065126	NEBC-D8W4-ES-1-N-S-D8W4-ET				
2,0 m	8065128	NEBC-D8W4-ES-2-N-S-D8W4-ET				
5,0 m	8065130	NEBC-D8W4-ES-5-N-S-D8W4-ET				
7,5 m	8065132	NEBC-D8W4-ES-7.5-N-S-D8W4-ET				
10,0 m	8065134	NEBC-D8W4-ES-10-N-S-D8W4-ET				
15,0 m	8065136	NEBC-D8W4-ES-15-N-S-D8W4-ET				
20,0 m	8146036	NEBC-D8W4-ES-20-N-S-D8W4-ET				
25,0 m	8146037	NEBC-D8W4-ES-25-N-S-D8W4-ET				
30,0 m	8146038	NEBC-D8W4-ES-30-N-S-D8W4-ET				
40,0 m	8146039	NEBC-D8W4-ES-40-N-S-D8W4-ET				
50,0 m	8146040	NEBC-D8W4-ES-50-N-S-D8W4-ET				

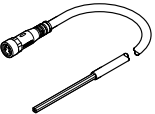
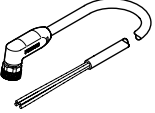
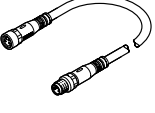
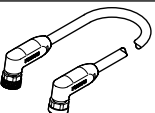
Datenblatt – EtherNet/IP Interface

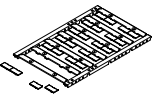
Bestellangaben – Zubehör						
	Beschreibung			Teile-Nr.	Typ	
Verbindungsleitung						
	für Spannungsversorgung	Dose gerade, M8x1, 4-polig, A-codiert	offenes Kabelende, 4-adrig	5,0 m	8065110	NEBL-M8G4-E-5-N-LE4
				7,5 m	8065113	NEBL-M8G4-E-7,5-N-LE4
				10,0 m	8065117	NEBL-M8G4-E-10-N-LE4
				15,0 m	8065121	NEBL-M8G4-E-15-N-LE4
		Dose gewinkelt, M8x1, 4-polig, A-codiert	offenes Kabelende, 4-adrig	7,5 m	8065114	NEBL-M8W4-E-7,5-N-LE4
				10,0 m	8065118	NEBL-M8W4-E-10-N-LE4
				15,0 m	8065122	NEBL-M8W4-E-15-N-LE4
	für Spannungsweiterleitung	Dose gerade, M8x1, 4-polig, A-codiert	Stecker gerade, M8x1, 4-polig, A-codiert	0,3 m	8082904	NEBL-M8G4-E-0.3-N-M8G4
				0,5 m	8065102	NEBL-M8G4-E-0.5-N-M8G4
				1,0 m	8065104	NEBL-M8G4-E-1-N-M8G4
				2,0 m	8065106	NEBL-M8G4-E-2-N-M8G4
				5,0 m	8065108	NEBL-M8G4-E-5-N-M8G4
				7,5 m	8065111	NEBL-M8G4-E-7,5-N-M8G4
				10,0 m	8065115	NEBL-M8G4-E-10-N-M8G4
				15,0 m	8065119	NEBL-M8G4-E-15-N-M8G4
		Dose gewinkelt, M8x1, 4-polig, A-codiert	Stecker gewinkelt, M8x1, 4-polig, A-codiert	0,3 m	8146577	NEBL-M8W4-E-0.3-N-M8W4
				0,5 m	8065103	NEBL-M8W4-E-0.5-N-M8W4
				1,0 m	8065105	NEBL-M8W4-E-1-N-M8W4
				2,0 m	8065107	NEBL-M8W4-E-2-N-M8W4
				5,0 m	8065109	NEBL-M8W4-E-5-N-M8W4
				7,5 m	8065112	NEBL-M8W4-E-7,5-N-M8W4
				10,0 m	8065116	NEBL-M8W4-E-10-N-M8W4
			15,0 m	8065120	NEBL-M8W4-E-15-N-M8W4	

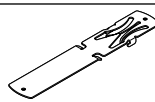
Bestellangaben – Zubehör						
	Beschreibung		Gebindegröße	Teile-Nr.	Typ	
Bezeichnungsschild						
	für Module CPX-AP-I	Größe 6x 12,5 mm, 10 Rahmen mit je 24 Stück	240	8087174	ASLR-L-X4-612-P240	
Abdeckkappe						
	zum Verschließen ungenutzter Anschlüsse	für Anschluss M8x1	10	177672	ISK-M8	
Hutschienen-Befestigung						
	zur Befestigung eines Moduls auf Hutschienen nach EN 60715		–	8095158	CAF-M-X4-H	

Datenblatt – IO-Link Master

Funktion

Der IO-Link Master ermöglicht über seine 4 IO-Link Anschlüsse die Verbindung beliebiger IO-Link Komponenten und von Festo Komponenten mit I-Port Anschluss mit dem Automatisierungssystem CPX-AP-I.

- IO-Link Master
- Anschluss M12x1 5-polig
- Status- und Fehleranzeige per LED

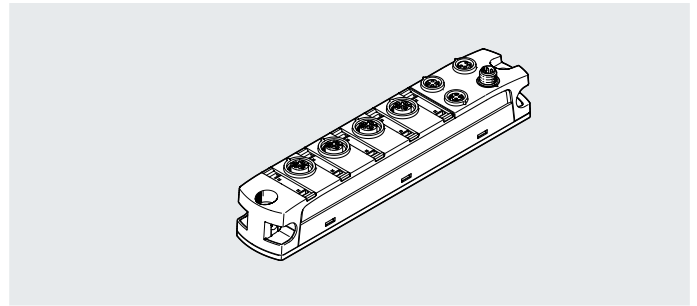

Beschreibung

Das Kommunikationssystem IO-Link dient dem Austausch serieller Daten von dezentralen Funktionsmodulen (Devices) auf Feldebene.

Der IO-Link Master stellt nach außen vier IO-Link Schnittstellen bereit, an die jeweils ein Device angeschlossen werden kann.

Die Verbindungsart entspricht einer Stern-Topologie, das heißt es kann an jeden Port nur ein Device angeschlossen werden. In der Werkseinstellung verfügt jeder IO-Link Port über einen Adressraum von 9 Byte Eingangsdaten und 8 Byte Ausgangsdaten.

Adressraum, Masterport und die verbundenen Geräte können mit Hilfe des IO-Link Device Tool parametrierbar werden.

Für eine Reihe weiterer Einstellungen stehen DIL-Schalter zur Verfügung

Das IO-Link Device Tool kann als 30-Tage Testversion im Support Portal heruntergeladen. Nach Ablauf des Testzeitraumes wird eine Lizenzierung notwendig.

Die erforderliche Lizenz zur weiteren Nutzung kann über die Festo AppWorld bezogen werden.

Allgemeine Technische Daten

Protokoll	IO-Link
IO-Link	
Protokollversion	Master V 1.1
Communication mode	über Software konfigurierbar
Communication mode	SIO, COM1 (4,8 kBaud), COM2 (38,4 kBaud), COM3 (230,4 kBaud)
Port class	B
Anzahl Ports	4
Prozessdatenbreite OUT	parametrierbar 8 ... 128 Byte
Prozessdatenbreite IN	parametrierbar 12 ... 132 Byte
minimale Zykluszeit	abhängig von minimal unterstützter Zykluszeit des angeschlossenen IO-Link-Devices
Kommunikation	C/Q LED grün
Elektrischer Anschluss IO-Link	
Anschlussart	4x Dose
Anschlusstechnik	M12x1, A-codiert nach EN 61076-2-101
Anzahl Pole/Adern	5
Kommunikations-Schnittstelle	
Protokoll	AP
Funktion	Systemkommunikation XF10 IN / XF20 OUT
Anschlussart	2x Dose
Anschlusstechnik	M8x1, D-codiert nach EN 61076-2-114
Anzahl Pole/Adern	4
Schirmung	ja

Datenblatt – IO-Link Master

Allgemeine Daten		
Diagnose per LED		Diagnose pro Kanal
		Diagnose pro Modul
		Spannungsversorgung Last
		Status pro Kanal
		Status pro Modul
Diagnose per interner Kommunikation		IO-Link Ereignis
		Sensorversorgung Kurzschluss/Überlast
		Überspannung Elektronik/Sensoren
		Überspannung Last
		Unterspannung Elektronik/Sensoren
Maximale Leitungslänge	[m]	20 bei IO-Link Betrieb
	[m]	50 Systemkommunikation
Verpolungsschutz		ja
Technische Daten – elektrisch		
Nennbetriebsspannung Elektronik/Sensoren	[V DC]	24
Zulässige Spannungsschwankungen Elektronik/Sensoren	[%]	±25
Nennbetriebsspannung Last	[V DC]	24
Zulässige Spannungsschwankungen Last	[%]	±25
Hinweis zur Betriebsspannung		Spannungsabfall beachten
		SELV/PELV Netzteile erforderlich
Netzausfallüberbrückung	[ms]	10
Max. Stromversorgung	[A]	2x 4
		externe Sicherung erforderlich
Eigenstromaufnahme bei Nennbetriebsspannung Elektronik/Sensoren	[mA]	typisch 55
Eigenstromaufnahme bei Nennbetriebsspannung Last	[mA]	typisch 5
Elektrischer Anschluss Spannungsversorgung		
Funktion		Elektronik/Sensoren und Last kommend
Anschlussart		Stecker
Anschlusstechnik		M8x1, A-codiert nach EN 61076-2-104
Anzahl Pole/Adern		4
Elektrischer Anschluss Spannungsweiterleitung		
Funktion		Elektronik/Sensoren und Last gehend
Anschlussart		Dose
Anschlusstechnik		M8x1, A-codiert nach EN 61076-2-104
Anzahl Pole/Adern		4
Technische Daten – mechanisch		
Befestigungsart		mit Durchgangsbohrung
		auf Hutschiene mit Zubehör
Produktgewicht	[g]	126
Abmessungen B x L x H	[mm]	30 x 170 x 35
Werkstoffe		
Gehäuse		PA
		PC
		Zink-Druckguss, vernickelt
O-Ring		FPM
Werkstoff-Hinweis		RoHS konform
LABS-Konformität		VDMA24364-B2-L

Datenblatt – IO-Link Master

Betriebs- und Umweltbedingungen		
Umgebungstemperatur	[°C]	-20 ... +50
Lagertemperatur	[°C]	-40 ... +70
Korrosionsbeständigkeit KBK ¹⁾		1
Relative Luftfeuchtigkeit	[%]	5 ... 95 nicht kondensierend
CE-Zeichen (siehe Konformitätserklärung) ³⁾		nach EU-EMV-Richtlinie ²⁾
KC-Zeichen		KC-EMV
UKCA-Zeichen (siehe Konformitätserklärung)		nach UK Vorschriften für EMV
Zulassung		RCM Mark c UL us - Listed (OL)
Zertifikat ausstellende Stelle		UL E239998
Schutzart		IP65 IP67
Hinweis zur Schutzart		ungenutzte Anschlüsse verschlossen

1) Weitere Informationen www.festo.com/x/topic/kbk

2) Bitte entnehmen Sie den Nutzungsbereich der Konformitätserklärung: www.festo.com/catalogue/... → Support/Downloads.

Im Falle von Nutzungsbeschränkungen der Geräte in Wohn-, Geschäfts- und Gewerbebereichen, sowie Kleinbetrieben, können weitere Maßnahmen zur Reduzierung der Störaussendung erforderlich sein.

3) Weitere Informationen www.festo.com/catalogue/... → Support/Downloads.

Anschluss- und Anzeigeelemente

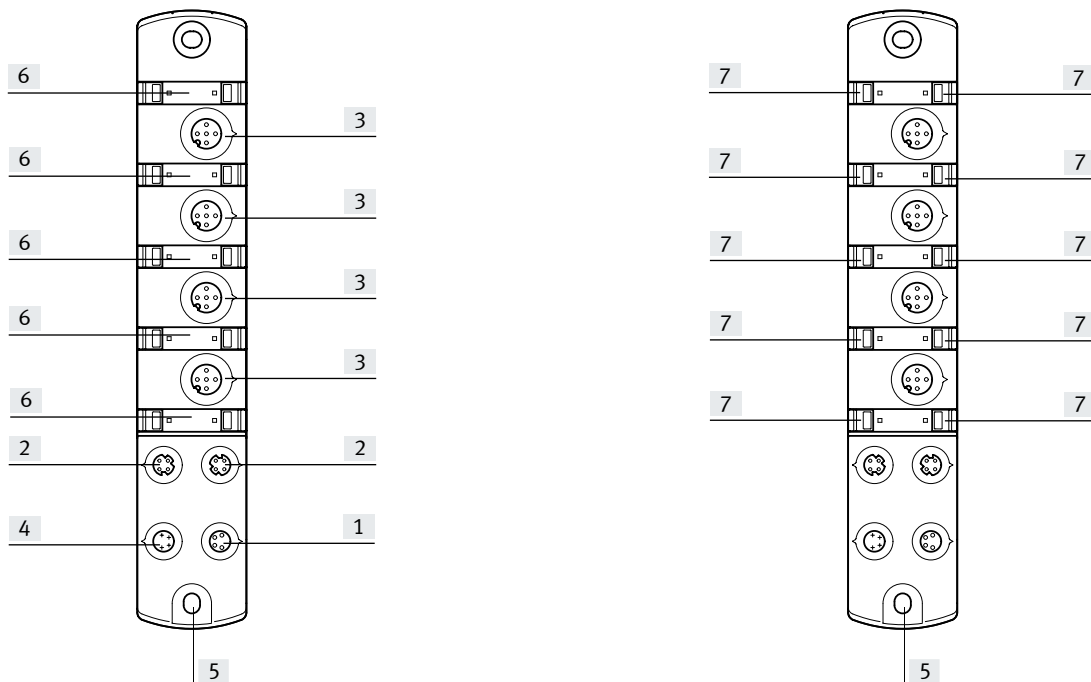

- | | | | |
|---|--|----------------------------------|------------------|
| [1] Elektrischer Anschluss Spannungsweiterleitung | [3] Elektrischer Anschluss Eingänge | [5] Erdungsanschluss | [7] LED-Anzeigen |
| [2] Kommunikations-Schnittstelle | [4] Elektrischer Anschluss Spannungsversorgung | [6] Platz für Bezeichnungsschild | |

Datenblatt – IO-Link Master

Abmessungen

Download CAD-Daten → www.festo.com

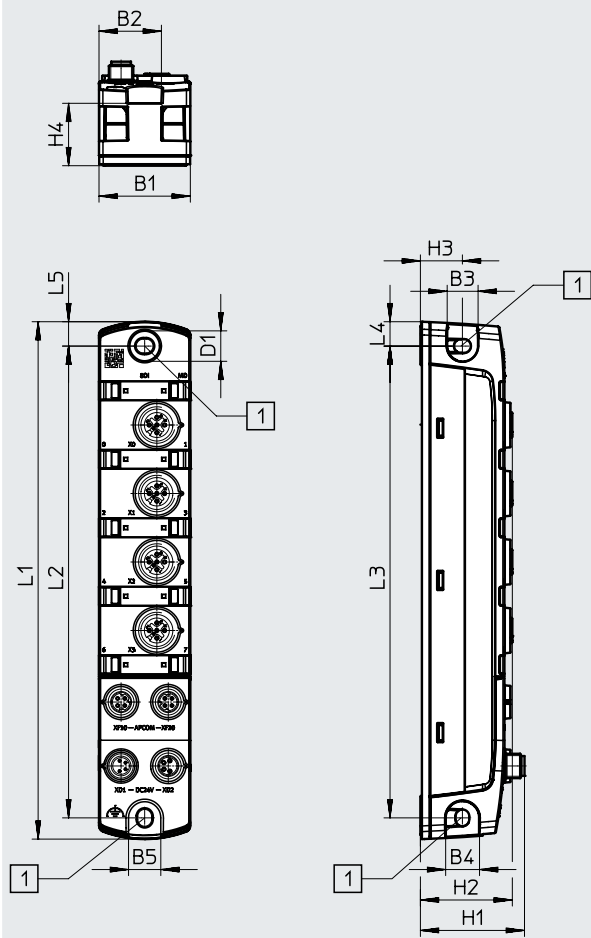

[1] Befestigungsbohrung für Schrauben M4

	B1	B2	B3	B4	B5	D1 ∅	H1	H2	H3	H4	L1	L2	L3	L4	L5
CPX-AP-I-4IOL-M12	30	20,5	10	11	11	10	34,2	30,2	13,8	20,5	170	155	155	8	8

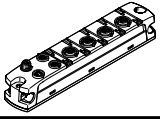

Datenblatt – IO-Link Master

Bestellangaben			Teile-Nr.	Typ
	IO-Link Master	Elektrischer Anschluss IO-Link 4x Dose 5-polig M12x1	8086604	CPX-AP-I-4IOL-M12

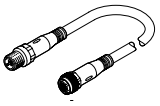
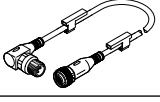
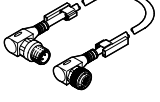
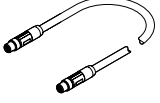
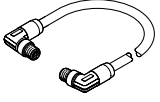
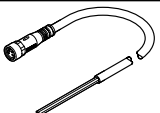
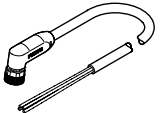
Bestellangaben – Zubehör			Teile-Nr.	Typ
Beschreibung			Teile-Nr.	Typ
Konfektionierbare Steckverbinder				
	für IO-Link	Stecker gerade, M12x1, 5-polig, A-codiert	Schraubklemme	175487 SEA-M12-5GS-PG7

Verbindungsleitung										
	für IO-Link	Dose gerade, M12x1, 5-polig, A-codiert	Stecker gerade, M12x1, 5-polig, A-codiert	0,5 m	8000208	NEBU-M12G5-K-0.5-M12G4				
				5,0 m	574321	NEBU-M12G5-E-5-Q8N-M12G5				
				7,5 m	574322	NEBU-M12G5-E-7.5-Q8N-M12G5				
				0,5 m	8003617	NEBU-M12G5-K-0.5-M12W5				
				2,0 m	8003618	NEBU-M12G5-K-2-M12W5				
								0,5 m	570733	NEBU-M12W5-K-0.5-M12W5
2,0 m	570734	NEBU-M12W5-K-2-M12W5								
	Dose gewinkelt, M12x1, 5-polig, A-codiert	Stecker gewinkelt, M12x1, 5-polig, A-codiert	0,5 m					570733	NEBU-M12W5-K-0.5-M12W5	
			2,0 m					570734	NEBU-M12W5-K-2-M12W5	
	für Kommunikations-Schnittstelle	Stecker gerade, M8x1, 4-polig, D-codiert	Stecker gerade, M8x1, 4-polig, D-codiert	0,3 m	8082902	NEBC-D8G4-ES-0.3-N-S-D8G4-ET				
				0,5 m	8065123	NEBC-D8G4-ES-0.5-N-S-D8G4-ET				
				1,0 m	8065125	NEBC-D8G4-ES-1-N-S-D8G4-ET				
				2,0 m	8065127	NEBC-D8G4-ES-2-N-S-D8G4-ET				
				5,0 m	8065129	NEBC-D8G4-ES-5-N-S-D8G4-ET				
				7,5 m	8065131	NEBC-D8G4-ES-7.5-N-S-D8G4-ET				
				10,0 m	8065133	NEBC-D8G4-ES-10-N-S-D8G4-ET				
				15,0 m	8065135	NEBC-D8G4-ES-15-N-S-D8G4-ET				
				20,0 m	8146031	NEBC-D8G4-ES-20-N-S-D8G4-ET				
				25,0 m	8146032	NEBC-D8G4-ES-25-N-S-D8G4-ET				
				30,0 m	8146033	NEBC-D8G4-ES-30-N-S-D8G4-ET				
				40,0 m	8146034	NEBC-D8G4-ES-40-N-S-D8G4-ET				
				50,0 m	8146035	NEBC-D8G4-ES-50-N-S-D8G4-ET				
						Stecker gewinkelt, M8x1, 4-polig, D-codiert	Stecker gewinkelt, M8x1, 4-polig, D-codiert	0,5 m	8065124	NEBC-D8W4-ES-0.5-N-S-D8W4-ET
								1,0 m	8065126	NEBC-D8W4-ES-1-N-S-D8W4-ET
								2,0 m	8065128	NEBC-D8W4-ES-2-N-S-D8W4-ET
								5,0 m	8065130	NEBC-D8W4-ES-5-N-S-D8W4-ET
								7,5 m	8065132	NEBC-D8W4-ES-7.5-N-S-D8W4-ET
								10,0 m	8065134	NEBC-D8W4-ES-10-N-S-D8W4-ET
15,0 m	8065136	NEBC-D8W4-ES-15-N-S-D8W4-ET								
20,0 m	8146036	NEBC-D8W4-ES-20-N-S-D8W4-ET								
25,0 m	8146037	NEBC-D8W4-ES-25-N-S-D8W4-ET								
30,0 m	8146038	NEBC-D8W4-ES-30-N-S-D8W4-ET								
	für Spannungsversorgung	Dose gerade, M8x1, 4-polig, A-codiert	offenes Kabelende, 4-adrig	5,0 m	8065110	NEBL-M8G4-E-5-N-LE4				
				7,5 m	8065113	NEBL-M8G4-E-7,5-N-LE4				
				10,0 m	8065117	NEBL-M8G4-E-10-N-LE4				
				15,0 m	8065121	NEBL-M8G4-E-15-N-LE4				
						Dose gewinkelt, M8x1, 4-polig, A-codiert	offenes Kabelende, 4-adrig	7,5 m	8065114	NEBL-M8W4-E-7.5-N-LE4
								10,0 m	8065118	NEBL-M8W4-E-10-N-LE4
								15,0 m	8065122	NEBL-M8W4-E-15-N-LE4

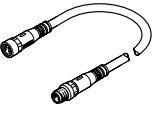
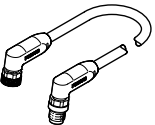
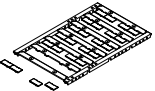
Datenblatt – IO-Link Master

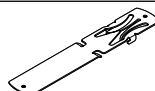
Bestellangaben – Zubehör						
	Beschreibung		Teile-Nr.	Typ		
Verbindungsleitung						
	für Spannungsweiterleitung	Dose gerade, M8x1, 4-polig, A-codiert	Stecker gerade, M8x1, 4-polig, A-codiert	0,3 m	8082904	NEBL-M8G4-E-0.3-N-M8G4
				0,5 m	8065102	NEBL-M8G4-E-0.5-N-M8G4
				1,0 m	8065104	NEBL-M8G4-E-1-N-M8G4
				2,0 m	8065106	NEBL-M8G4-E-2-N-M8G4
				5,0 m	8065108	NEBL-M8G4-E-5-N-M8G4
				7,5 m	8065111	NEBL-M8G4-E-7.5-N-M8G4
				10,0 m	8065115	NEBL-M8G4-E-10-N-M8G4
				15,0 m	8065119	NEBL-M8G4-E-15-N-M8G4
		Dose gewinkelt, M8x1, 4-polig, A-codiert	Stecker gewinkelt, M8x1, 4-polig, A-codiert	0,3 m	8146577	NEBL-M8W4-E-0.3-N-M8W4
				0,5 m	8065103	NEBL-M8W4-E-0.5-N-M8W4
				1,0 m	8065105	NEBL-M8W4-E-1-N-M8W4
				2,0 m	8065107	NEBL-M8W4-E-2-N-M8W4
				5,0 m	8065109	NEBL-M8W4-E-5-N-M8W4
				7,5 m	8065112	NEBL-M8W4-E-7.5-N-M8W4
				10,0 m	8065116	NEBL-M8W4-E-10-N-M8W4
				15,0 m	8065120	NEBL-M8W4-E-15-N-M8W4
Bestellangaben – Zubehör						
	Beschreibung	Gebindegröße	Teile-Nr.	Typ		
Bezeichnungsschild						
	für Module CPX-AP-I	Größe 6x 12,5 mm, 10 Rahmen mit je 24 Stück	240	8087174	ASLR-L-X4-612-P240	
Abdeckkappe						
	zum Verschließen ungenutzter Anschlüsse	für Anschluss M8x1	10	165592	ISK-M12	
Hutschienen-Befestigung						
	zur Befestigung eines Moduls auf Hutschienen nach EN 60715		–	8095158	CAFM-X4-H	

Datenblatt – digitale 4-fach Eingangsmodule

Funktion

Digitale Eingangsmodule ermöglichen den Anschluss von elektrischen Sensoren gemäß IEC 61131-2 Typ 3 (kapazitiv, induktiv) mit einer Betriebsspannung von 24 V DC.

- Eingangsmodule für 24 V DC Betriebsspannung
- Anschluss M8x1 3-polig
- Status- und Fehleranzeige per LED

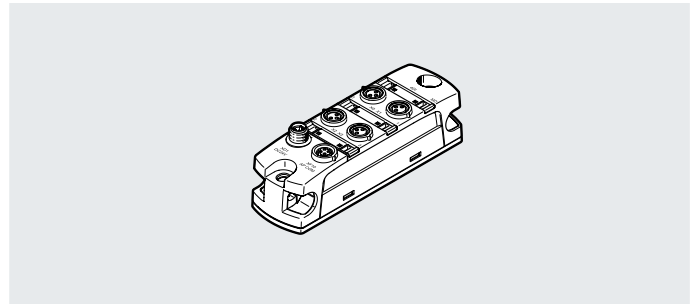

Allgemeine Technische Daten		
Typ		CPX-AP-I-4DI-M8-3P
Anzahl Eingänge		4
Elektrischer Anschluss Eingang		
Funktion		Digitaleingang
Anschlussart		4x Dose
Anschlusstechnik		M8x1, A-codiert nach EN 61076-2-104
Anzahl Pole/Adern		3
Schaltlogik Eingänge		PNP (plusschaltend)
		2-Drahtsensoren nach IEC 61131-2
		3-Drahtsensoren nach IEC 61131-2
Kennlinie Eingänge		nach IEC 61131-2, Typ 3
Schaltpegel	[V]	Signal 0: ≤5
	[V]	Signal 1: ≥11
Absicherung Eingänge (Kurzschluss)		interne elektronische Sicherung pro Modul
Eingangsentprellzeit	[ms]	0,1
	[ms]	3
	[ms]	10
	[ms]	20
Kommunikations-Schnittstelle		
Protokoll		AP
Funktion		Systemkommunikation XF10 IN
Anschlussart		Dose
Anschlusstechnik		M8x1, D-codiert nach EN 61076-2-114
Anzahl Pole/Adern		4
Schirmung		ja
Allgemeine Daten		
Potenzialtrennung Kanal – interne Kommunikation		ja
Potenzialtrennung Kanal – Kanal		nein
Diagnose per LED		Diagnose pro Modul
		Status pro Kanal
Diagnose per interner Kommunikation		Sensorversorgung Kurzschluss/Überlast
		Überspannung Elektronik/Sensoren
		Unterspannung Elektronik/Sensoren
Maximale Leitungslänge	[m]	30 Eingänge
	[m]	50 Systemkommunikation
Verpolungsschutz		ja

Datenblatt – digitale 4-fach Eingangsmodule

Technische Daten – elektrisch		
Nennbetriebsspannung Elektronik/Sensoren	[V DC]	24
Zulässige Spannungsschwankungen Elektronik/Sensoren	[%]	±25
Hinweis zur Betriebsspannung		Spannungsabfall beachten SELV/PELV Netzteile erforderlich
Netzausfallüberbrückung	[ms]	10
Max. Stromversorgung	[A]	2x 4 externe Sicherung erforderlich
Max. Summenstrom Eingänge pro Modul	[A]	0,8
Eigenstromaufnahme bei Nennbetriebsspannung Elektronik/Sensoren	[mA]	typisch 32
Elektrischer Anschluss Spannungsversorgung		
Funktion		Elektronik/Sensoren und Last kommend
Anschlussart		Stecker
Anschlusstechnik		M8x1, A-codiert nach EN 61076-2-104
Anzahl Pole/Adern		4
Technische Daten – mechanisch		
Befestigungsart		mit Durchgangsbohrung
Produktgewicht	[g]	81
Abmessungen B x L x H	[mm]	30 x 102,5 x 35
Werkstoffe		
Gehäuse		PA PC Zink-Druckguss, vernickelt
Dichtungen		NBR
O-Ring		FPM
Werkstoff-Hinweis		RoHS konform
LABS-Konformität		VDMA24364-B2-L
Betriebs- und Umweltbedingungen		
Umgebungstemperatur	[°C]	-20 ... +50
Lagertemperatur	[°C]	-40 ... +70
Korrosionsbeständigkeit KBK ¹⁾		1
Relative Luftfeuchtigkeit	[%]	5 ... 95 nicht kondensierend
CE-Zeichen (siehe Konformitätserklärung) ³⁾		nach EU-EMV-Richtlinie ²⁾
KC-Zeichen		KC-EMV
UKCA-Zeichen (siehe Konformitätserklärung)		nach UK Vorschriften für EMV
Zulassung		RCM Mark c UL us - Listed (OL)
Zertifikat ausstellende Stelle		UL E239998
Schutzart		IP65 IP67
Hinweis zur Schutzart		ungenutzte Anschlüsse verschlossen

1) Weitere Informationen www.festo.com/x/topic/kbk

2) Bitte entnehmen Sie den Nutzungsbereich der Konformitätserklärung: www.festo.com/catalogue/... → Support/Downloads.

Im Falle von Nutzungsbeschränkungen der Geräte in Wohn-, Geschäfts- und Gewerbebereichen, sowie Kleinbetrieben, können weitere Maßnahmen zur Reduzierung der Störaussendung erforderlich sein.

3) Weitere Informationen www.festo.com/catalogue/... → Support/Downloads.

Datenblatt – digitale 4-fach Eingangsmodule

Anschluss- und Anzeigeelemente

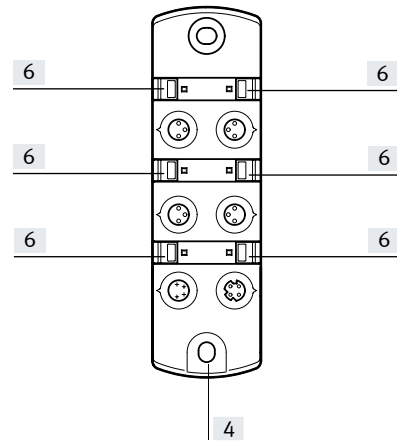
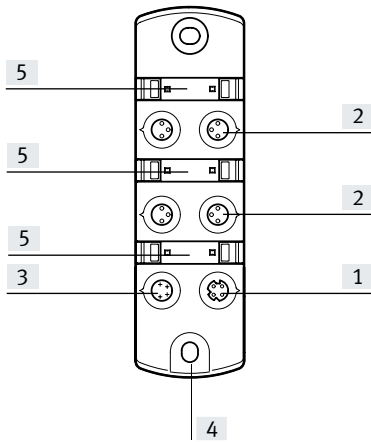

- | | | | |
|-------------------------------------|--|----------------------------------|------------------|
| [1] Kommunikations-Schnittstelle | [3] Elektrischer Anschluss Spannungsversorgung | [4] Erdungsanschluss | [6] LED-Anzeigen |
| [2] Elektrischer Anschluss Eingänge | | [5] Platz für Bezeichnungsschild | |

Datenblatt – digitale 4-fach Eingangsmodule

Abmessungen

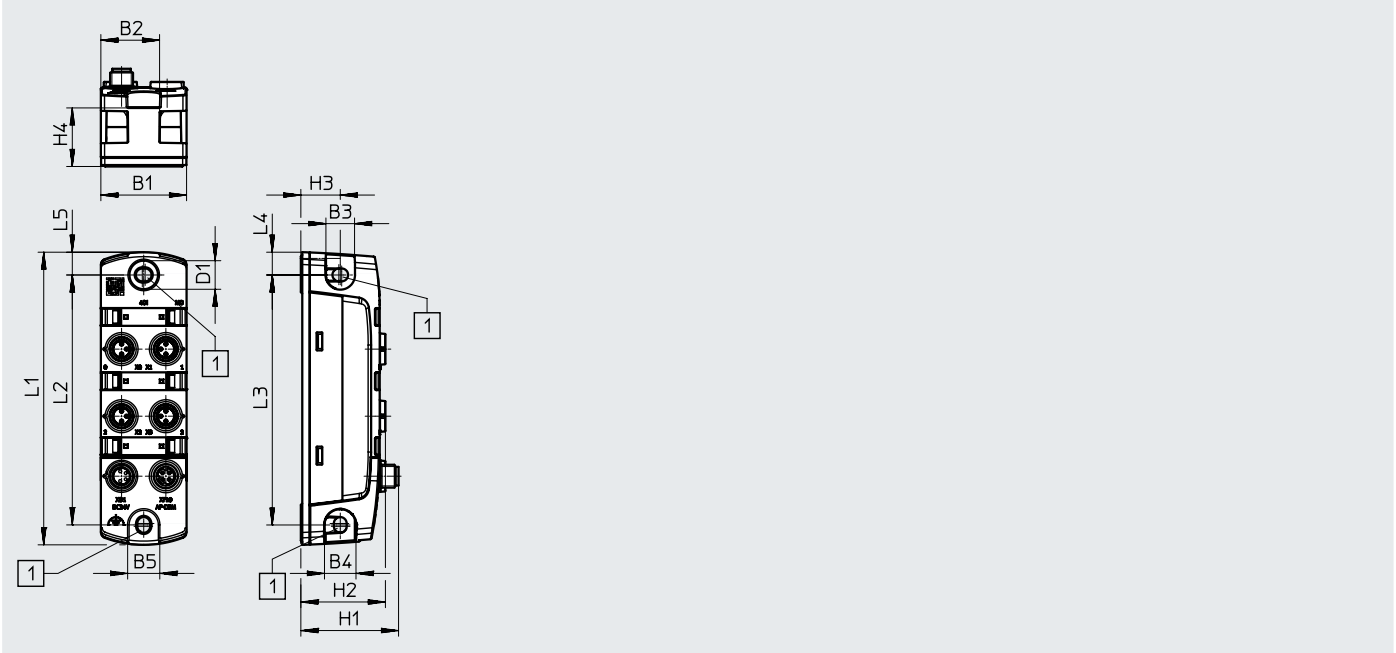

Download CAD-Daten → www.festo.com





[1] Befestigungsbohrung für Schrauben M4

	B1	B2	B3	B4	B5	D1 ∅	H1	H2	H3	H4	L1	L2	L3	L4	L5
CPX-AP-I-4DI-M8-3P	30	20,5	10	11	11	10	34,2	29,6	13,8	20,5	102,5	87,5	87,5	8	8

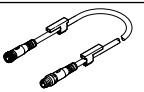
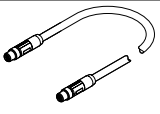
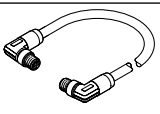
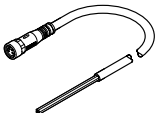
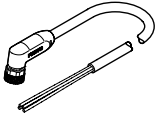
Datenblatt – digitale 4-fach Eingangsmodule

Bestellangaben			Teile-Nr.	Typ		
	Digitales Eingangsmodul	Elektrischer Anschluss Eingang 4x Dose 3-polig M8x1	8086605	CPX-AP-I-4DI-M8-3P		
Bestellangaben – Zubehör			Teile-Nr.	Typ		
Beschreibung						
Konfektionierbare Steckverbinder						
	für Eingänge	Stecker gerade, M8x1, 3-polig, A-codiert	Schraubklemme Lötanschluss	192009 18696	SEA-3GS-M8-S SEA-GS-M8	
Verbindungsleitung						
	für Eingänge	Stecker gerade, M8x1, 3-polig, A-codiert	Dose gerade, M8x1, 3-polig, A-codiert	0,5 m	541346	NEBU-M8G3-K-0.5-M8G3
				1,0 m	541347	NEBU-M8G3-K-1-M8G3
				1,5 m	8003133	NEBU-M8G3-K-1.5-M8G3
				2,0 m	8003131	NEBU-M8G3-K-2-M8G3
				2,5 m	541348	NEBU-M8G3-K-2.5-M8G3
				3,0 m	8003132	NEBU-M8G3-K-3-M8G3
				3,5 m	559364	NEBU-M8G3-E-3.5-M8G3
				5,0 m	541349	NEBU-M8G3-K-5-M8G3
				10,0 m	569844	NEBU-M8G3-K-10-M8G3
	für Kommunikations-Schnittstelle	Stecker gerade, M8x1, 4-polig, D-codiert	Stecker gerade, M8x1, 4-polig, D-codiert	0,3 m	8082902	NEBC-D8G4-ES-0.3-N-S-D8G4-ET
				0,5 m	8065123	NEBC-D8G4-ES-0.5-N-S-D8G4-ET
				1,0 m	8065125	NEBC-D8G4-ES-1-N-S-D8G4-ET
				2,0 m	8065127	NEBC-D8G4-ES-2-N-S-D8G4-ET
				5,0 m	8065129	NEBC-D8G4-ES-5-N-S-D8G4-ET
				7,5 m	8065131	NEBC-D8G4-ES-7.5-N-S-D8G4-ET
				10,0 m	8065133	NEBC-D8G4-ES-10-N-S-D8G4-ET
				15,0 m	8065135	NEBC-D8G4-ES-15-N-S-D8G4-ET
				20,0 m	8146031	NEBC-D8G4-ES-20-N-S-D8G4-ET
				25,0 m	8146032	NEBC-D8G4-ES-25-N-S-D8G4-ET
				30,0 m	8146033	NEBC-D8G4-ES-30-N-S-D8G4-ET
				40,0 m	8146034	NEBC-D8G4-ES-40-N-S-D8G4-ET
				50,0 m	8146035	NEBC-D8G4-ES-50-N-S-D8G4-ET
		Stecker gewinkelt, M8x1, 4-polig, D-codiert	Stecker gewinkelt, M8x1, 4-polig, D-codiert	0,5 m	8065124	NEBC-D8W4-ES-0.5-N-S-D8W4-ET
				1,0 m	8065126	NEBC-D8W4-ES-1-N-S-D8W4-ET
				2,0 m	8065128	NEBC-D8W4-ES-2-N-S-D8W4-ET
				5,0 m	8065130	NEBC-D8W4-ES-5-N-S-D8W4-ET
				7,5 m	8065132	NEBC-D8W4-ES-7.5-N-S-D8W4-ET
				10,0 m	8065134	NEBC-D8W4-ES-10-N-S-D8W4-ET
				15,0 m	8065136	NEBC-D8W4-ES-15-N-S-D8W4-ET
				20,0 m	8146036	NEBC-D8W4-ES-20-N-S-D8W4-ET
				25,0 m	8146037	NEBC-D8W4-ES-25-N-S-D8W4-ET
				30,0 m	8146038	NEBC-D8W4-ES-30-N-S-D8W4-ET
				40,0 m	8146039	NEBC-D8W4-ES-40-N-S-D8W4-ET
				50,0 m	8146040	NEBC-D8W4-ES-50-N-S-D8W4-ET
					für Spannungsversorgung	Dose gerade, M8x1, 4-polig, A-codiert
7,5 m	8065113	NEBL-M8G4-E-7.5-N-LE4				
10,0 m	8065117	NEBL-M8G4-E-10-N-LE4				
15,0 m	8065121	NEBL-M8G4-E-15-N-LE4				
		Dose gewinkelt, M8x1, 4-polig, A-codiert	offenes Kabelende, 4-adrig	7,5 m	8065114	NEBL-M8W4-E-7.5-N-LE4
				10,0 m	8065118	NEBL-M8W4-E-10-N-LE4
				15,0 m	8065122	NEBL-M8W4-E-15-N-LE4

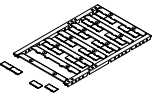
Datenblatt – digitale 4-fach Eingangsmodule

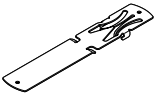
Bestellangaben – Zubehör					
	Beschreibung		Gebindegröße	Teile-Nr.	Typ
Bezeichnungsschild					
	für Module CPX-AP-I	Größe 6x 12,5 mm, 10 Rahmen mit je 24 Stück	240	8087174	ASLR-L-X4-612-P240
Abdeckkappe					
	zum Verschließen ungenutzter Anschlüsse	für Anschluss M8x1	10	177672	ISK-M8
Hutschienen-Befestigung					
	zur Befestigung eines Moduls auf Hutschienen nach EN 60715		–	8095158	CAF-M-X4-H

Datenblatt – digitale 8-fach Eingangsmodule

Funktion

Digitale Eingangsmodule ermöglichen den Anschluss von elektrischen Sensoren gemäß IEC 61131-2 Typ 3 (kapazitiv, induktiv) mit einer Betriebsspannung von 24 V DC.

- Eingangsmodule für 24 V DC Betriebsspannung
- Anschluss M8x1 3-polig oder M12x1 5-polig
- Status- und Fehleranzeige per LED

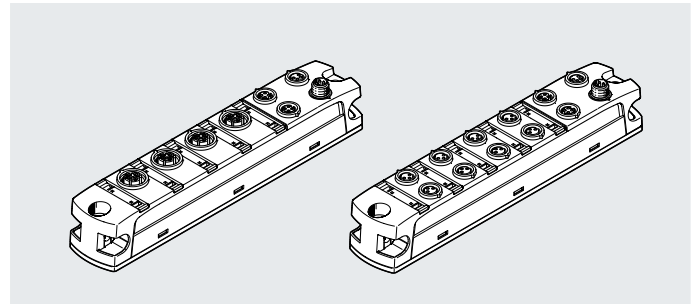

Allgemeine Technische Daten		CPX-AP-I-8DI-M8-3P	CPX-AP-I-8DI-M12-5P
Typ			
Anzahl Eingänge		8	
Elektrischer Anschluss Eingang			
Funktion		Digitaleingang	
Anschlussart		8x Dose	4x Dose
Anschlusstechnik		M8x1, A-codiert nach EN 61076-2-104	M12x1, A-codiert nach EN 61076-2-101
Anzahl Pole/Adern		3	5
Schaltlogik Eingänge		PNP (plusschaltend)	
		2-Drahtsensoren nach IEC 61131-2	
		3-Drahtsensoren nach IEC 61131-2	
Kennlinie Eingänge		nach IEC 61131-2, Typ 3	
Schaltpegel	[V]	Signal 0: ≤5	
	[V]	Signal 1: ≥11	
Absicherung Eingänge (Kurzschluss)		interne elektronische Sicherung pro Modul	
Eingangsentprellzeit	[ms]	0,1	
	[ms]	3	
	[ms]	10	
	[ms]	20	
Kommunikations-Schnittstelle			
Protokoll		AP	
Funktion		Systemkommunikation XF10 IN / XF20 OUT	
Anschlussart		2x Dose	
Anschlusstechnik		M8x1, D-codiert nach EN 61076-2-114	
Anzahl Pole/Adern		4	
Schirmung		ja	
Allgemeine Daten			
Potenzialtrennung Kanal – interne Kommunikation		ja	
Potenzialtrennung Kanal – Kanal		nein	
Diagnose per LED		Diagnose pro Modul	
		Status pro Kanal	
Diagnose per interner Kommunikation		Sensorversorgung Kurzschluss/Überlast	
		Überspannung Elektronik/Sensoren	
		Unterspannung Elektronik/Sensoren	
Maximale Leitungslänge	[m]	30 Eingänge	
	[m]	50 Systemkommunikation	
Hinweis zur maximalen Leitungslänge		Spannungsversorgung gemäß Nennspannung	
Verpolungsschutz		ja	

Datenblatt – digitale 8-fach Eingangsmodule

Technische Daten – elektrisch		
Nennbetriebsspannung Elektronik/Sensoren	[V DC]	24
Zulässige Spannungsschwankungen Elektronik/Sensoren	[%]	±25
Hinweis zur Betriebsspannung		Spannungsabfall beachten SELV/PELV Netzteile erforderlich
Netzausfallüberbrückung	[ms]	10
Max. Stromversorgung	[A]	2x 4
		externe Sicherung erforderlich
Max. Summenstrom Eingänge pro Modul	[A]	1,8
Eigenstromaufnahme bei Nennbetriebsspannung Elektronik/Sensoren	[mA]	typisch 32
Elektrischer Anschluss Spannungsversorgung		
Funktion		Elektronik/Sensoren und Last kommend
Anschlussart		Stecker
Anschlusstechnik		M8x1, A-codiert nach EN 61076-2-104
Anzahl Pole/Adern		4
Elektrischer Anschluss Spannungsweiterleitung		
Funktion		Elektronik/Sensoren und Last gehend
Anschlussart		Dose
Anschlusstechnik		M8x1, A-codiert nach EN 61076-2-104
Anzahl Pole/Adern		4
Technische Daten – mechanisch		
Befestigungsart		mit Durchgangsbohrung auf Hutschiene mit Zubehör
Produktgewicht	[g]	126
Abmessungen B x L x H	[mm]	30 x 170 x 35
Anziehdrehmoment	[Nm]	1,2
Werkstoffe		
Gehäuse		PA PC Zink-Druckguss, vernickelt
O-Ring		FPM
Werkstoff-Hinweis		RoHS konform
LABS-Konformität		VDMA24364-B2-L
Betriebs- und Umweltbedingungen		
Umgebungstemperatur	[°C]	-20 ... +50
Lagertemperatur	[°C]	-40 ... +70
Korrosionsbeständigkeit KBK ¹⁾		1
Relative Luftfeuchtigkeit	[%]	5 ... 95 nicht kondensierend
CE-Zeichen (siehe Konformitätserklärung) ³⁾		nach EU-EMV-Richtlinie ²⁾
KC-Zeichen		KC-EMV
UKCA-Zeichen (siehe Konformitätserklärung)		nach UK Vorschriften für EMV
Zulassung		RCM Mark c UL us - Listed (OL)
Zertifikat ausstellende Stelle		UL E239998
Schutzart		IP65 IP67
Hinweis zur Schutzart		ungenutzte Anschlüsse verschlossen

1) Weitere Informationen www.festo.com/x/topic/kbk

2) Bitte entnehmen Sie den Nutzungsbereich der Konformitätserklärung: www.festo.com/catalogue/... → Support/Downloads.

Im Falle von Nutzungsbeschränkungen der Geräte in Wohn-, Geschäfts- und Gewerbebereichen, sowie Kleinbetrieben, können weitere Maßnahmen zur Reduzierung der Störaussendung erforderlich sein.

3) Weitere Informationen www.festo.com/catalogue/... → Support/Downloads.

Datenblatt – digitale 8-fach Eingangsmodule

Anschluss- und Anzeigeelemente

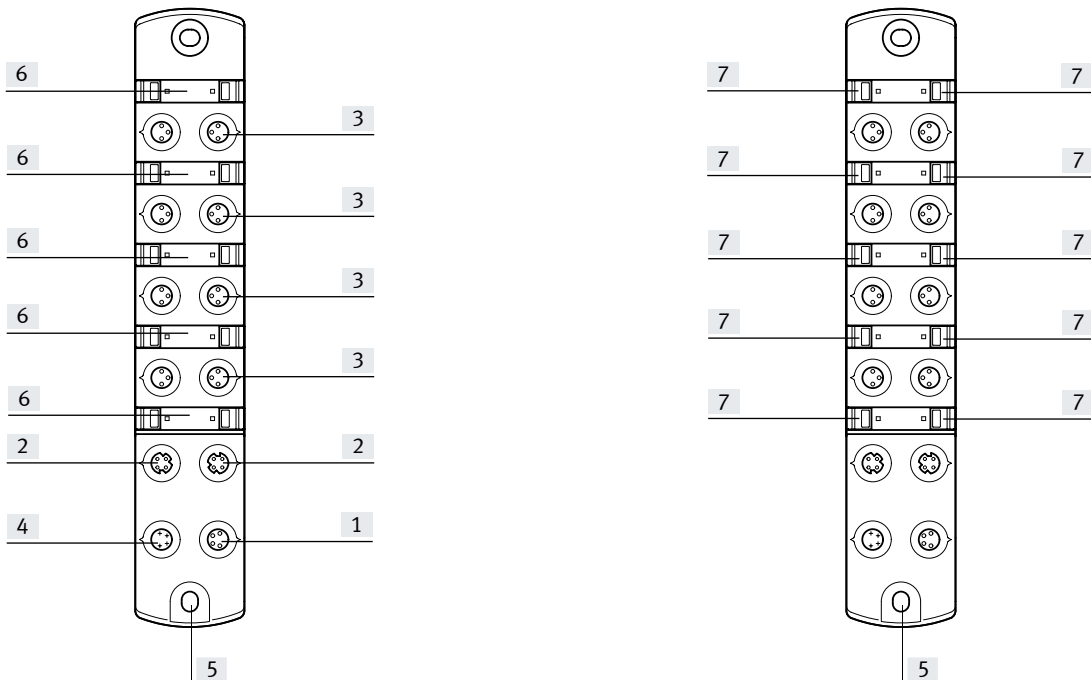

[1] Elektrischer Anschluss Spannungsweiterleitung

[2] Kommunikations-Schnittstelle

[3] Elektrischer Anschluss Eingänge

[4] Elektrischer Anschluss Spannungsversorgung

[5] Erdungsanschluss

[6] Platz für Bezeichnungsschild

[7] LED-Anzeigen

Datenblatt – digitale 8-fach Eingangsmodule

Abmessungen

Download CAD-Daten → www.festo.com

CPX-AP-I-8DI-M8-3P

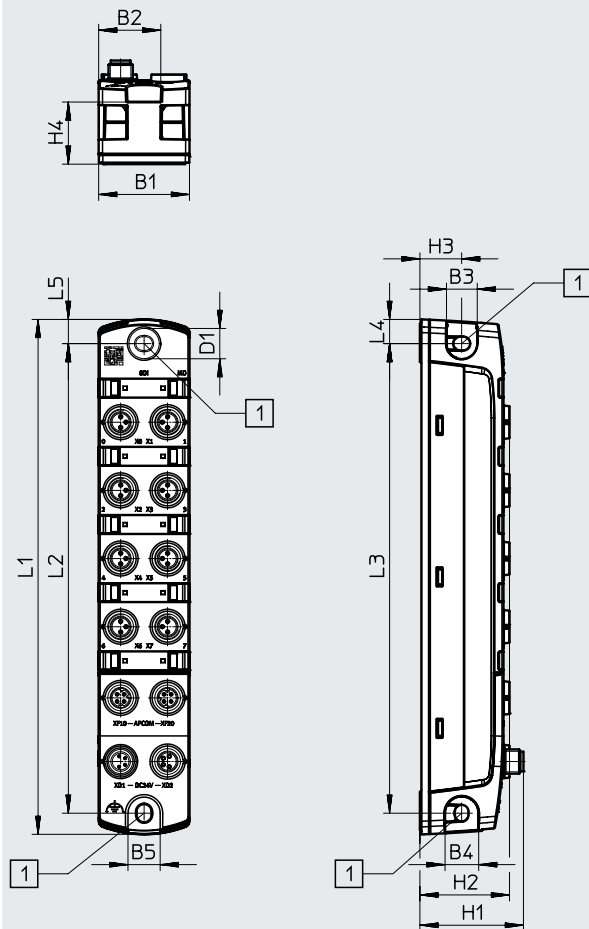

CPX-AP-I-8DI-M12-5P

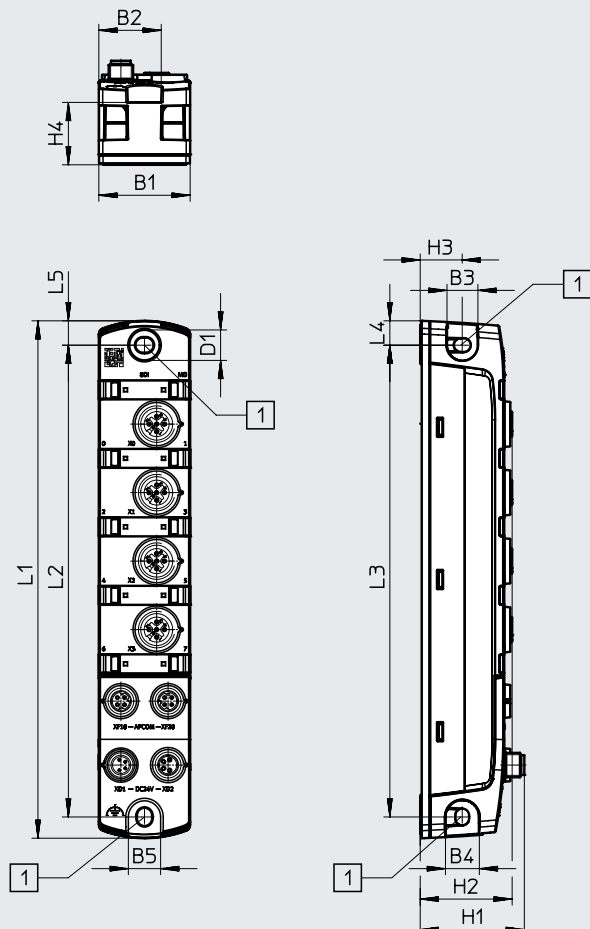

[1] Befestigungsbohrung für Schrauben M4

	B1	B2	B3	B4	B5	D1 ∅	H1	H2	H3	H4	L1	L2	L3	L4	L5
CPX-AP-I-8DI-M8-3P	30	20,5	10	11	11	10	34,2	29,6	13,8	20,5	170	155	155	8	8
CPX-AP-I-8DI-M12-5P	30	20,5	10	11	11	10	34,2	30,2	13,8	20,5	170	155	155	8	8

Datenblatt – digitale 8-fach Eingangsmodule

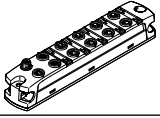
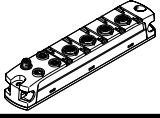
Bestellangaben			Teile-Nr.	Typ
	Digitales Eingangsmodul	Elektrischer Anschluss Eingang 8x Dose 3-polig M8x1	8086600	CPX-AP-I-8DI-M8-3P
		Elektrischer Anschluss Eingang 4x Dose 5-polig M12x1	8086602	CPX-AP-I-8DI-M12-5P

Bestellangaben – Zubehör			
Beschreibung		Teile-Nr.	Typ

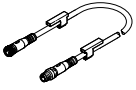
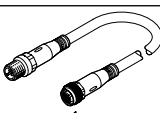
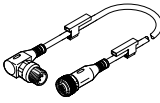
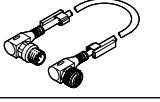
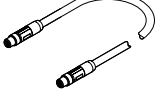

Konfektionierbare Steckverbinder					
	für Eingänge	Stecker gerade, M8x1, 3-polig, A-codiert	Schraubklemme	192009	SEA-3GS-M8-S
			Lötanschluss	18696	SEA-GS-M8
		Stecker gerade, M12x1, 5-polig, A-codiert	Schraubklemme	175487	SEA-M12-5GS-PG7

Verbindungsleitung						
	für Eingänge	Stecker gerade, M8x1, 3-polig, A-codiert	Dose gerade, M8x1, 3-polig, A-codiert	0,5 m	541346	NEBU-M8G3-K-0.5-M8G3
				1,0 m	541347	NEBU-M8G3-K-1-M8G3
				1,5 m	8003133	NEBU-M8G3-K-1.5-M8G3
				2,0 m	8003131	NEBU-M8G3-K-2-M8G3
				2,5 m	541348	NEBU-M8G3-K-2.5-M8G3
				3,0 m	8003132	NEBU-M8G3-K-3-M8G3
				3,5 m	559364	NEBU-M8G3-E-3.5-M8G3
				5,0 m	541349	NEBU-M8G3-K-5-M8G3
		Stecker gerade, M12x1, 5-polig, A-codiert	Dose gerade, M12x1, 3-polig, A-codiert	0,5 m	8000208	NEBU-M12G5-K-0.5-M12G4
				5,0 m	574321	NEBU-M12G5-E-5-Q8N-M12G5
				7,5 m	574322	NEBU-M12G5-E-7.5-Q8N-M12G5
		Stecker gewinkelt, M12x1, 5-polig, A-codiert	Dose gerade, M12x1, 3-polig, A-codiert	0,5 m	8003617	NEBU-M12G5-K-0.5-M12W5
				2,0 m	8003618	NEBU-M12G5-K-2-M12W5
			Dose gewinkelt, M12x1, 3-polig, A-codiert	0,5 m	570733	NEBU-M12W5-K-0.5-M12W5
				2,0 m	570734	NEBU-M12W5-K-2-M12W5
	für Kommunikations-Schnittstelle	Stecker gerade, M8x1, 4-polig, D-codiert	Stecker gerade, M8x1, 4-polig, D-codiert	0,3 m	8082902	NEBC-D8G4-ES-0.3-N-S-D8G4-ET
				0,5 m	8065123	NEBC-D8G4-ES-0.5-N-S-D8G4-ET
				1,0 m	8065125	NEBC-D8G4-ES-1-N-S-D8G4-ET
				2,0 m	8065127	NEBC-D8G4-ES-2-N-S-D8G4-ET
				5,0 m	8065129	NEBC-D8G4-ES-5-N-S-D8G4-ET
				7,5 m	8065131	NEBC-D8G4-ES-7.5-N-S-D8G4-ET
				10,0 m	8065133	NEBC-D8G4-ES-10-N-S-D8G4-ET
				15,0 m	8065135	NEBC-D8G4-ES-15-N-S-D8G4-ET
				20,0 m	8146031	NEBC-D8G4-ES-20-N-S-D8G4-ET
				25,0 m	8146032	NEBC-D8G4-ES-25-N-S-D8G4-ET
				30,0 m	8146033	NEBC-D8G4-ES-30-N-S-D8G4-ET
				40,0 m	8146034	NEBC-D8G4-ES-40-N-S-D8G4-ET
50,0 m	8146035	NEBC-D8G4-ES-50-N-S-D8G4-ET				

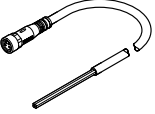
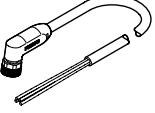
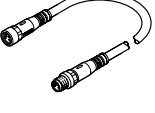
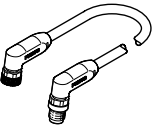
Datenblatt – digitale 8-fach Eingangsmodule

Bestellangaben – Zubehör				Teile-Nr.	Typ
Verbindungsleitung					
	für Kommunikations-Schnittstelle	Stecker gewinkelt, M8x1, 4-polig, D-codiert	Stecker gewinkelt, M8x1, 4-polig, D-codiert	0,5 m	8065124 NEBC-D8W4-ES-0.5-N-S-D8W4-ET
				1,0 m	8065126 NEBC-D8W4-ES-1-N-S-D8W4-ET
				2,0 m	8065128 NEBC-D8W4-ES-2-N-S-D8W4-ET
				5,0 m	8065130 NEBC-D8W4-ES-5-N-S-D8W4-ET
				7,5 m	8065132 NEBC-D8W4-ES-7.5-N-S-D8W4-ET
				10,0 m	8065134 NEBC-D8W4-ES-10-N-S-D8W4-ET
				15,0 m	8065136 NEBC-D8W4-ES-15-N-S-D8W4-ET
				20,0 m	8146036 NEBC-D8W4-ES-20-N-S-D8W4-ET
				25,0 m	8146037 NEBC-D8W4-ES-25-N-S-D8W4-ET
				30,0 m	8146038 NEBC-D8W4-ES-30-N-S-D8W4-ET
				40,0 m	8146039 NEBC-D8W4-ES-40-N-S-D8W4-ET
50,0 m	8146040 NEBC-D8W4-ES-50-N-S-D8W4-ET				
	für Spannungsversorgung	Dose gerade, M8x1, 4-polig, A-codiert	offenes Kabelende, 4-adrig	5,0 m	8065110 NEBL-M8G4-E-5-N-LE4
				7,5 m	8065113 NEBL-M8G4-E-7.5-N-LE4
				10,0 m	8065117 NEBL-M8G4-E-10-N-LE4
				15,0 m	8065121 NEBL-M8G4-E-15-N-LE4
		Dose gewinkelt, M8x1, 4-polig, A-codiert	offenes Kabelende, 4-adrig	7,5 m	8065114 NEBL-M8W4-E-7.5-N-LE4
				10,0 m	8065118 NEBL-M8W4-E-10-N-LE4
				15,0 m	8065122 NEBL-M8W4-E-15-N-LE4
	für Spannungsweiterleitung	Dose gerade, M8x1, 4-polig, A-codiert	Stecker gerade, M8x1, 4-polig, A-codiert	0,3 m	8082904 NEBL-M8G4-E-0.3-N-M8G4
				0,5 m	8065102 NEBL-M8G4-E-0.5-N-M8G4
				1,0 m	8065104 NEBL-M8G4-E-1-N-M8G4
				2,0 m	8065106 NEBL-M8G4-E-2-N-M8G4
				5,0 m	8065108 NEBL-M8G4-E-5-N-M8G4
				7,5 m	8065111 NEBL-M8G4-E-7.5-N-M8G4
				10,0 m	8065115 NEBL-M8G4-E-10-N-M8G4
15,0 m	8065119 NEBL-M8G4-E-15-N-M8G4				
		Dose gewinkelt, M8x1, 4-polig, A-codiert	Stecker gewinkelt, M8x1, 4-polig, A-codiert	0,3 m	8146577 NEBL-M8W4-E-0.3-N-M8W4
				0,5 m	8065103 NEBL-M8W4-E-0.5-N-M8W4
				1,0 m	8065105 NEBL-M8W4-E-1-N-M8W4
				2,0 m	8065107 NEBL-M8W4-E-2-N-M8W4
				5,0 m	8065109 NEBL-M8W4-E-5-N-M8W4
				7,5 m	8065112 NEBL-M8W4-E-7.5-N-M8W4
				10,0 m	8065116 NEBL-M8W4-E-10-N-M8W4
				15,0 m	8065120 NEBL-M8W4-E-15-N-M8W4

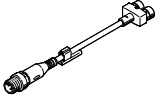
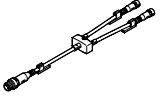
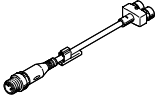
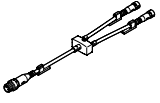
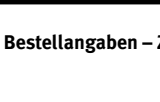
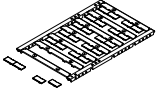
Datenblatt – digitale 8-fach Eingangsmodule

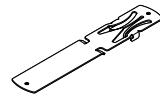
Bestellangaben – Zubehör						
		Beschreibung		Teile-Nr.	Typ	
Verteiler						
	für Eingänge	Stecker gerade, M12x1, 4-polig, A-codiert	2x Dose gerade, M8x1, 3-polig, A-codiert	–	8005311	NEDY-L2R1-V1-M8G3-N-M12G4
			2x Dose gerade, M12x1, 5-polig, A-codiert	–	8005310	NEDY-L2R1-V1-M12G5-N-M12G4
			2x Dose gerade, M8x1, 3-polig, A-codiert	2,5 m	8005301	NEDY-L2R1-V1-M8G3-U-M12G4-2.5R
				5,0 m	8005302	NEDY-L2R1-V1-M8G3-U-M12G4-5R
				0,3 m	8032309	NEDY-L2R1-V1-M8G3-U-0.3L-M12G4-2.5R
				2,5 m		
				0,3 m	8035484	NEDY-L2R1-V1-M8G3-U-0.3L-M12G4-5R
				5,0 m		
			2x Dose gerade, M8x1, 3-polig, A-codiert	2,5 m	8005305	NEDY-L2R1-V1-M12G5-U-M12G4-2.5R
				5,0 m	8005306	NEDY-L2R1-V1-M12G5-U-M12G4-5R
				0,3 m	8035775	NEDY-L2R1-V1-M12G5-U-0.3L-M12G4-2.5R
				2,5 m		
				0,3 m	8035776	NEDY-L2R1-V1-M12G5-U-0.3L-M12G4-5R
				5,0 m		
Bestellangaben – Zubehör						
		Beschreibung		Gebin- degröße	Teile-Nr.	Typ
Bezeichnungsschild						
	für Module CPX-AP-I	Größe 6x 12,5 mm, 10 Rahmen mit je 24 Stück		240	8087174	ASLR-L-X4-612-P240
Abdeckkappe						
	zum Verschließen ungenutzter Anschlüsse	für Anschluss M8x1	10	177672	ISK-M8	
		für Anschluss M12x1	10	165592	ISK-M12	
Hutschienen-Befestigung						
	zur Befestigung eines Moduls auf Hutschienen nach EN 60715			–	8095158	CAF-M-X4-H

Datenblatt – analoge Eingangsmodule

Funktion

Analoge Eingangsmodule ermöglichen die Erfassung von 4 analogen Eingangssignalen.

Alle 4 Kanäle können separat auf Strom-, Spannungs-, Temperatur- oder Widerstandsmessung eingestellt werden.

- Eingangsmodule für 24 V DC Betriebsspannung
- Anschluss M12x1 5-polig
- Status- und Fehleranzeige per LED

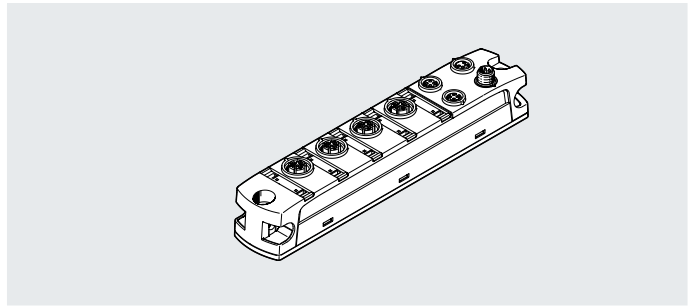

Allgemeine Technische Daten	
Anzahl Eingänge	4
Elektrischer Anschluss Eingang	
Funktion	Analogeingang
Anschlussart	4x Dose
Anschlussstechnik	M12x1, A-codiert nach EN 61076-2-101
Hinweis zur Anschlussstechnik	Für das Erreichen der technischen Spezifikationen ist die Gegenseite geschirmt und mit Kontaktoberflächen aus Gold auszuführen.
Anzahl Pole/Adern	5
Absicherung Eingänge (Kurzschluss)	interne elektronische Sicherung pro Modul
Signalbereich	[V] 1 ... 5
	[V] -5 ... 5
	[V] 0 ... 10
	[V] -10 ... 10
	[mA] 0 ... 20
	[mA] 4 ... 20
	[Ohm] 0 ... 500
Datenformat	15 bit + Vorzeichen
	lineare Skalierung
Messgröße	Spannung
	Strom
	Widerstand
	Temperatur
Wiederholgenauigkeit	[%] $\pm 0,025$ bei 25 °C
Gebrauchsfehlergrenze bezogen auf Umgebungtemperaturbereich	[%] $\pm 0,15$ für Spannung
	[%] $\pm 0,15$ für Strom
	[%] $\pm 0,35$ für Widerstand
	[%] $\pm 0,9$ für Temperatur
Grundfehlergrenze bei 25 °C	[%] $\pm 0,1$ für Spannung
	[%] $\pm 0,1$ für Strom
	[%] $\pm 0,2$ für Widerstand
	[%] $\pm 0,4$ für Temperatur
Kommunikations-Schnittstelle	
Protokoll	AP
Funktion	Systemkommunikation XF10 IN / XF20 OUT
Anschlussart	2x Dose
Anschlussstechnik	M8x1, D-codiert nach EN 61076-2-114
Anzahl Pole/Adern	4
Schirmung	ja

Datenblatt – analoge Eingangsmodule

Allgemeine Daten		
Potenzialtrennung Kanal – interne Kommunikation		ja
Potenzialtrennung Kanal – Kanal		nein
Diagnose per LED		Diagnose pro Modul Status pro Kanal
Diagnose per interner Kommunikation		Sensorversorgung Kurzschluss/Überlast Drahtbruch Fehler Modul Parameterfehler Parametrierfehler Überlast Analogeingänge oberer Grenzwert nicht eingehalten Unterlauf/Überlauf unterer Grenzwert nicht eingehalten
Maximale Leitungslänge	[m]	30 Eingänge
	[m]	50 Systemkommunikation
Verpolungsschutz		ja
Technische Daten – elektrisch		
Nennbetriebsspannung Elektronik/Sensoren	[V DC]	24
Zulässige Spannungsschwankungen Elektronik/Sensoren	[%]	±25
Hinweis zur Betriebsspannung		Spannungsabfall beachten SELV/PELV Netzteile erforderlich
Netzausfallüberbrückung	[ms]	10
Max. Stromversorgung	[A]	2x 4 externe Sicherung erforderlich
Max. Summenstrom Eingänge pro Modul	[A]	1
Eigenstromaufnahme bei Nennbetriebsspannung Elektronik/Sensoren	[mA]	typisch 38
Elektrischer Anschluss Spannungsversorgung		
Funktion		Elektronik/Sensoren und Last kommend
Anschlussart		Stecker
Anschlusstechnik		M8x1, A-codiert nach EN 61076-2-104
Anzahl Pole/Adern		4
Elektrischer Anschluss Spannungsweiterleitung		
Funktion		Elektronik/Sensoren und Last gehend
Anschlussart		Dose
Anschlusstechnik		M8x1, A-codiert nach EN 61076-2-104
Anzahl Pole/Adern		4
Technische Daten – mechanisch		
Befestigungsart		mit Durchgangsbohrung auf Hutschiene mit Zubehör
Produktgewicht	[g]	166
Abmessungen B x L x H	[mm]	30 x 170 x 35
Werkstoffe		
Gehäuse		PA
		PC
		Zink-Druckguss, vernickelt
Dichtungen		NBR
O-Ring		FPM
Werkstoff-Hinweis		RoHS konform
LABS-Konformität		VDMA24364-B2-L

Datenblatt – analoge Eingangsmodule

Betriebs- und Umweltbedingungen		
Umgebungstemperatur	[°C]	-20 ... +50
Lagertemperatur	[°C]	-40 ... +70
Korrosionsbeständigkeit KBK ¹⁾		1
Relative Luftfeuchtigkeit	[%]	5 ... 95 nicht kondensierend
CE-Zeichen (siehe Konformitätserklärung) ³⁾		nach EU-EMV-Richtlinie ²⁾
KC-Zeichen		KC-EMV
UKCA-Zeichen (siehe Konformitätserklärung)		nach UK Vorschriften für EMV
Zulassung		RCM Mark c UL us - Listed (OL)
Zertifikat ausstellende Stelle		UL E239998
Schutzart		IP65 IP67
Hinweis zur Schutzart		ungenutzte Anschlüsse verschlossen

1) Weitere Informationen www.festo.com/x/topic/kbk

2) Bitte entnehmen Sie den Nutzungsbereich der Konformitätserklärung: www.festo.com/catalogue/... → Support/Downloads.

Im Falle von Nutzungsbeschränkungen der Geräte in Wohn-, Geschäfts- und Gewerbebereichen, sowie Kleinbetrieben, können weitere Maßnahmen zur Reduzierung der Störaussendung erforderlich sein.

3) Weitere Informationen www.festo.com/catalogue/... → Support/Downloads.

Anschluss- und Anzeigeelemente

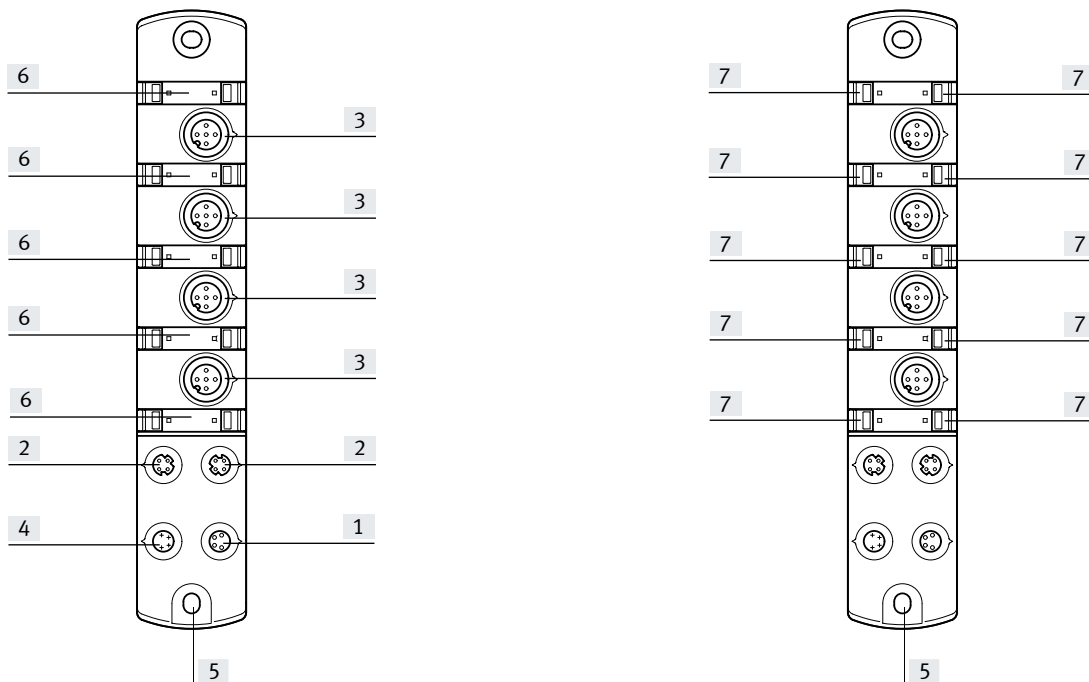

[1] Elektrischer Anschluss Spannungsweiterleitung

[3] Elektrischer Anschluss Eingänge

[5] Erdungsanschluss

[7] LED-Anzeigen

[2] Kommunikations-Schnittstelle

[4] Elektrischer Anschluss Spannungsversorgung

[6] Platz für Bezeichnungsschild

Datenblatt – analoge Eingangsmodule

Abmessungen

Download CAD-Daten → www.festo.com

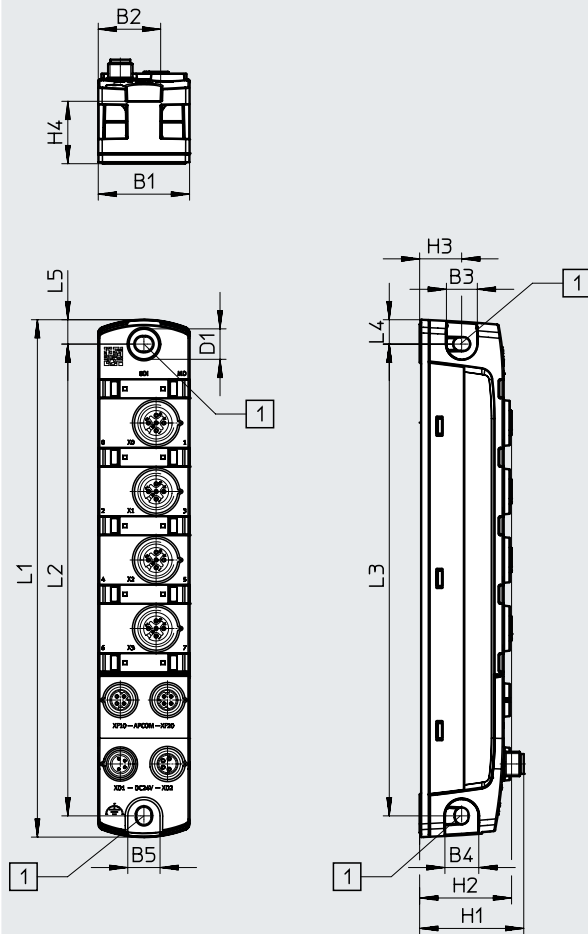

[1] Befestigungsbohrung für Schrauben M4

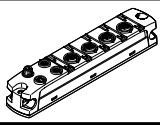

	B1	B2	B3	B4	B5	D1 ∅	H1	H2	H3	H4	L1	L2	L3	L4	L5
CPX-AP-I-4AI-U-I-RTD-M12	30	20,5	10	11	11	10	34,2	30,2	13,8	20,5	170	155	155	8	8

Datenblatt – analoge Eingangsmodule

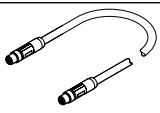
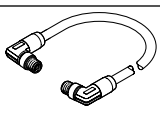
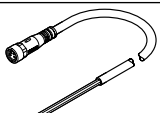
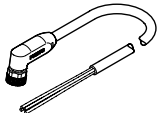
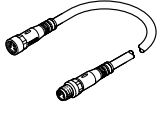
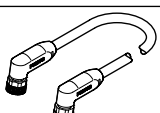
Bestellangaben				Teile-Nr.	Typ
	Analoges Eingangsmodul	Elektrischer Anschluss Eingang 4x Dose 5-polig M12x1		8086606	CPX-AP-I-4AI-U-I-RTD-M12

Bestellangaben – Zubehör				Teile-Nr.	Typ	
Beschreibung				Teile-Nr.	Typ	
Verbindungsleitung						
	für Kommunikations-Schnittstelle	Stecker gerade, M8x1, 4-polig, D-codiert	Stecker gerade, M8x1, 4-polig, D-codiert	0,3 m	8082902	NEBC-D8G4-ES-0.3-N-S-D8G4-ET
				0,5 m	8065123	NEBC-D8G4-ES-0.5-N-S-D8G4-ET
				1,0 m	8065125	NEBC-D8G4-ES-1-N-S-D8G4-ET
				2,0 m	8065127	NEBC-D8G4-ES-2-N-S-D8G4-ET
				5,0 m	8065129	NEBC-D8G4-ES-5-N-S-D8G4-ET
				7,5 m	8065131	NEBC-D8G4-ES-7.5-N-S-D8G4-ET
				10,0 m	8065133	NEBC-D8G4-ES-10-N-S-D8G4-ET
				15,0 m	8065135	NEBC-D8G4-ES-15-N-S-D8G4-ET
				20,0 m	8146031	NEBC-D8G4-ES-20-N-S-D8G4-ET
				25,0 m	8146032	NEBC-D8G4-ES-25-N-S-D8G4-ET
				30,0 m	8146033	NEBC-D8G4-ES-30-N-S-D8G4-ET
				40,0 m	8146034	NEBC-D8G4-ES-40-N-S-D8G4-ET
				50,0 m	8146035	NEBC-D8G4-ES-50-N-S-D8G4-ET
		Stecker gewinkelt, M8x1, 4-polig, D-codiert	Stecker gewinkelt, M8x1, 4-polig, D-codiert	0,5 m	8065124	NEBC-D8W4-ES-0.5-N-S-D8W4-ET
				1,0 m	8065126	NEBC-D8W4-ES-1-N-S-D8W4-ET
				2,0 m	8065128	NEBC-D8W4-ES-2-N-S-D8W4-ET
				5,0 m	8065130	NEBC-D8W4-ES-5-N-S-D8W4-ET
				7,5 m	8065132	NEBC-D8W4-ES-7.5-N-S-D8W4-ET
				10,0 m	8065134	NEBC-D8W4-ES-10-N-S-D8W4-ET
				15,0 m	8065136	NEBC-D8W4-ES-15-N-S-D8W4-ET
				20,0 m	8146036	NEBC-D8W4-ES-20-N-S-D8W4-ET
				25,0 m	8146037	NEBC-D8W4-ES-25-N-S-D8W4-ET
				30,0 m	8146038	NEBC-D8W4-ES-30-N-S-D8W4-ET
				40,0 m	8146039	NEBC-D8W4-ES-40-N-S-D8W4-ET
				50,0 m	8146040	NEBC-D8W4-ES-50-N-S-D8W4-ET
					für Spannungsversorgung	Dose gerade, M8x1, 4-polig, A-codiert
7,5 m	8065113	NEBL-M8G4-E-7.5-N-LE4				
10,0 m	8065117	NEBL-M8G4-E-10-N-LE4				
15,0 m	8065121	NEBL-M8G4-E-15-N-LE4				
		Dose gewinkelt, M8x1, 4-polig, A-codiert	offenes Kabelende, 4-adrig	7,5 m	8065114	NEBL-M8W4-E-7.5-N-LE4
				10,0 m	8065118	NEBL-M8W4-E-10-N-LE4
				15,0 m	8065122	NEBL-M8W4-E-15-N-LE4
	für Spannungsweiterleitung	Dose gerade, M8x1, 4-polig, A-codiert	Stecker gerade, M8x1, 4-polig, A-codiert	0,3 m	8082904	NEBL-M8G4-E-0.3-N-M8G4
				0,5 m	8065102	NEBL-M8G4-E-0.5-N-M8G4
				1,0 m	8065104	NEBL-M8G4-E-1-N-M8G4
				2,0 m	8065106	NEBL-M8G4-E-2-N-M8G4
				5,0 m	8065108	NEBL-M8G4-E-5-N-M8G4
				7,5 m	8065111	NEBL-M8G4-E-7.5-N-M8G4
				10,0 m	8065115	NEBL-M8G4-E-10-N-M8G4
				15,0 m	8065119	NEBL-M8G4-E-15-N-M8G4
		Dose gewinkelt, M8x1, 4-polig, A-codiert	Stecker gewinkelt, M8x1, 4-polig, A-codiert	0,3 m	8146577	NEBL-M8W4-E-0.3-N-M8W4
				0,5 m	8065103	NEBL-M8W4-E-0.5-N-M8W4
				1,0 m	8065105	NEBL-M8W4-E-1-N-M8W4
				2,0 m	8065107	NEBL-M8W4-E-2-N-M8W4
				5,0 m	8065109	NEBL-M8W4-E-5-N-M8W4
				7,5 m	8065112	NEBL-M8W4-E-7.5-N-M8W4
				10,0 m	8065116	NEBL-M8W4-E-10-N-M8W4
				15,0 m	8065120	NEBL-M8W4-E-15-N-M8W4

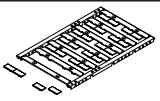
Datenblatt – analoge Eingangsmodule

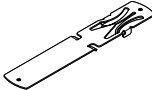
Bestellangaben – Zubehör					
	Beschreibung		Gebindegröße	Teile-Nr.	Typ
Bezeichnungsschild					
	für Module CPX-AP-I	Größe 6x 12,5 mm, 10 Rahmen mit je 24 Stück	240	8087174	ASLR-L-X4-612-P240
Abdeckkappe					
	zum Verschließen ungenutzter Anschlüsse	für Anschluss M8x1	10	177672	ISK-M8
		für Anschluss M1 2x1	10	165592	ISK-M12
Hutschienen-Befestigung					
	zur Befestigung eines Moduls auf Hutschienen nach EN 60715		–	8095158	CAFM-X4-H

Datenblatt – digitale Ein-/Ausgangsmodule

Funktion

Digitale Ein-/Ausgangsmodule ermöglichen den Anschluss von elektrischen Sensoren gemäß IEC 61131-2 Typ 3 (kapazitiv, induktiv) und von elektrischen Verbrauchern gemäß IEC 1131-2 Typ 0,5 mit einer Betriebsspannung von 24 V DC.

- Ein-/Ausgangsmodule für 24 V DC Betriebsspannung
- Anschluss M8x1 3-polig oder M12x1 5-polig
- Status- und Fehleranzeige per LED

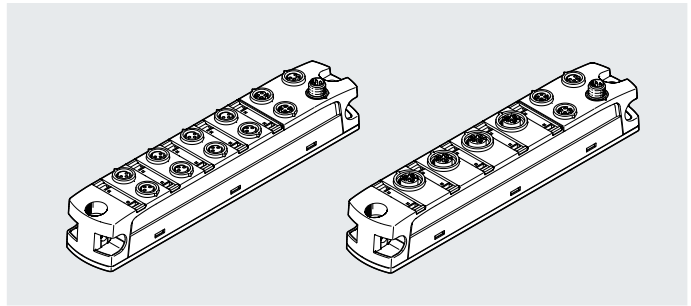

Allgemeine Technische Daten		CPX-AP-I-4DI4DO-M8-3P	CPX-AP-I-4DI4DO-M12-5P
Typ			
Anzahl Eingänge		4	
Anzahl Ausgänge		4	
Elektrischer Anschluss Eingang			
Funktion		Digitaleingang	
Anschlussart		4x Dose	2x Dose
Anschlusstechnik		M8x1, A-codiert nach EN 61076-2-104	M12x1, A-codiert nach EN 61076-2-101
Anzahl Pole/Adern		3	5
Schaltlogik Eingänge		PNP (plusschaltend) 2-Drahtsensoren nach IEC 61131-2 3-Drahtsensoren nach IEC 61131-2	
Kennlinie Eingänge		nach IEC 61131-2, Typ 3	
Schaltpegel	[V]	Signal 0: ≤5	
	[V]	Signal 1: ≥11	
Absicherung Eingänge (Kurzschluss)		interne elektronische Sicherung pro Modul	
Eingangsentprellzeit	[ms]	0,1	
	[ms]	3	
	[ms]	10	
	[ms]	20	
Potenzialtrennung Eingänge Kanal – interne Kommunikation		ja	
Potenzialtrennung Eingänge Kanal – Kanal		nein	
Elektrischer Anschluss Ausgang			
Funktion		Digitalausgang	
Anschlussart		4x Dose	2x Dose
Anschlusstechnik		M8x1, A-codiert nach EN 61076-2-104	M12x1, A-codiert nach EN 61076-2-101
Anzahl Pole/Adern		3	5
Schaltlogik Ausgänge		PNP (plusschaltend)	
Kennlinie Ausgänge		nach IEC 61131-2, Typ 0,5	
Ausgangsverzögerung bei ohmscher Last	[µs]	Signalwechsel von 0 nach 1: <200	
	[µs]	Signalwechsel von 1 nach 0: <200	
Absicherung Ausgänge (Kurzschluss)		interne elektronische Sicherung pro Kanal	
Potenzialtrennung Ausgänge Kanal – interne Kommunikation		ja	
Potenzialtrennung Ausgänge Kanal – Kanal		nein	
Kommunikations-Schnittstelle			
Protokoll		AP	
Funktion		Systemkommunikation XF10 IN / XF20 OUT	
Anschlussart		2x Dose	
Anschlusstechnik		M8x1, D-codiert nach EN 61076-2-114	
Anzahl Pole/Adern		4	
Schirmung		ja	

Datenblatt – digitale Ein-/Ausgangsmodule

Allgemeine Daten		
Diagnose per LED		Diagnose pro Modul
		Status pro Kanal
		Spannungsversorgung Last
Diagnose per interner Kommunikation		Überspannung Last
		Unterspannung Last
		Abschaltung Last
		Kurzschluss/Überlast Ausgangssignal
		Überspannung Elektronik/Sensoren
		Unterspannung Elektronik/Sensoren
Maximale Leitungslänge	[m]	30 Ausgänge
	[m]	30 Eingänge
	[m]	50 Systemkommunikation
Hinweis zur maximalen Leitungslänge		Spannungsversorgung gemäß Nennspannung
Verpolungsschutz		ja

Technische Daten – elektrisch		
Nennbetriebsspannung Elektronik/Sensoren	[V DC]	24
Nennbetriebsspannung Last	[V DC]	24
Zulässige Spannungsschwankungen Elektronik/Sensoren	[%]	±25
Zulässige Spannungsschwankungen Last	[%]	±25
Hinweis zur Betriebsspannung		Spannungsabfall beachten
		SELV/PELV Netzteile erforderlich
Netzausfallüberbrückung	[ms]	10
Max. Stromversorgung	[A]	2x 4
		externe Sicherung erforderlich
Max. Stromversorgung pro Kanal	[A]	0,5
Max. Summenstrom Eingänge pro Modul	[A]	1,8
Max. Summenstrom Ausgänge pro Modul	[A]	2
Eigenstromaufnahme bei Nennbetriebsspannung Elektronik/Sensoren	[mA]	typisch 35
Eigenstromaufnahme bei Nennbetriebsspannung Last	[mA]	typisch 10
Elektrischer Anschluss Spannungsversorgung		
Funktion		Elektronik/Sensoren und Last kommend
Anschlussart		Stecker
Anschlusstechnik		M8x1, A-codiert nach EN 61076-2-104
Anzahl Pole/Adern		4
Elektrischer Anschluss Spannungsweiterleitung		
Funktion		Elektronik/Sensoren und Last gehend
Anschlussart		Dose
Anschlusstechnik		M8x1, A-codiert nach EN 61076-2-104
Anzahl Pole/Adern		4

Technische Daten – mechanisch		
Befestigungsart		mit Durchgangsbohrung
		auf Hutschiene mit Zubehör
Produktgewicht	[g]	129
Abmessungen B x L x H	[mm]	30 x 170 x 35
Anziehdrehmoment	[Nm]	1,2

Werkstoffe	
Gehäuse	PA
	PC
	Zink-Druckguss, vernickelt
O-Ring	FPM
Werkstoff-Hinweis	RoHS konform
LABS-Konformität	VDMA24364-B2-L

Datenblatt – digitale Ein-/Ausgangsmodule

Betriebs- und Umweltbedingungen		
Umgebungstemperatur	[°C]	-20 ... +50
Lagertemperatur	[°C]	-40 ... +70
Korrosionsbeständigkeit KBK ¹⁾		1
Relative Luftfeuchtigkeit	[%]	5 ... 95 nicht kondensierend
CE-Zeichen (siehe Konformitätserklärung) ³⁾		nach EU-EMV-Richtlinie ²⁾
KC-Zeichen		KC-EMV
UKCA-Zeichen (siehe Konformitätserklärung)		nach UK Vorschriften für EMV
Zulassung		RCM Mark c UL us - Listed (OL)
Zertifikat ausstellende Stelle		UL E239998
Schutzart		IP65 IP67
Hinweis zur Schutzart		ungenutzte Anschlüsse verschlossen

1) Weitere Informationen www.festo.com/x/topic/kbk

2) Bitte entnehmen Sie den Nutzungsbereich der Konformitätserklärung: www.festo.com/catalogue/... → Support/Downloads.

Im Falle von Nutzungsbeschränkungen der Geräte in Wohn-, Geschäfts- und Gewerbebereichen, sowie Kleinbetrieben, können weitere Maßnahmen zur Reduzierung der Störaussendung erforderlich sein.

3) Weitere Informationen www.festo.com/catalogue/... → Support/Downloads.

Anschluss- und Anzeigeelemente

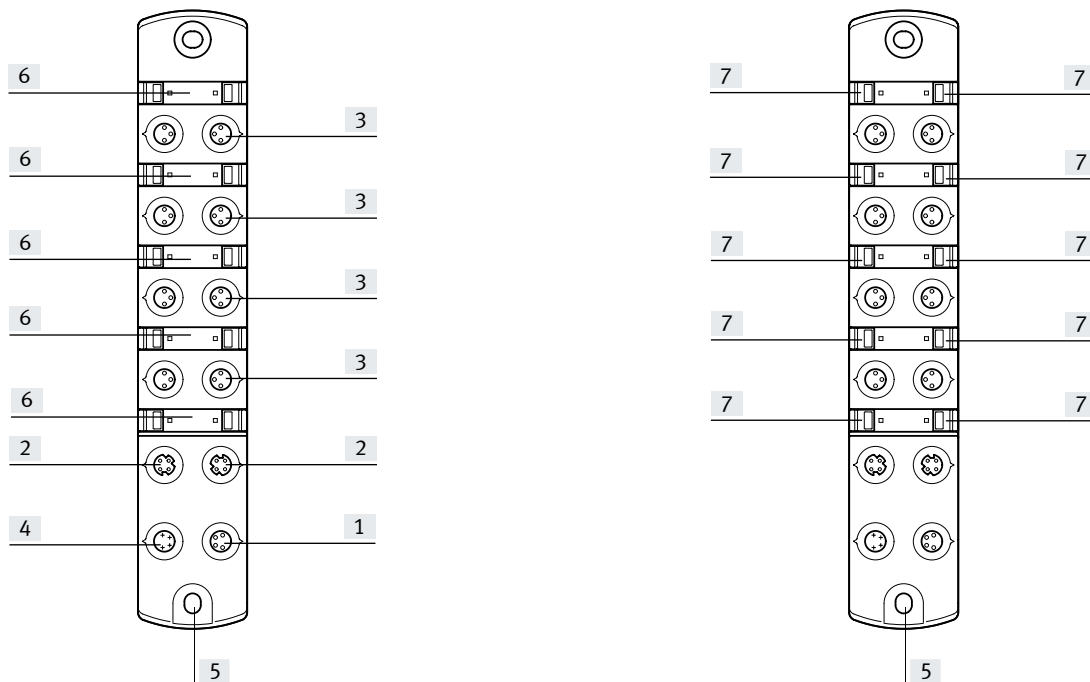

[1] Elektrischer Anschluss Spannungsweiterleitung

[3] Elektrischer Anschluss Ein-/Ausgänge

[5] Erdungsanschluss

[7] LED-Anzeigen

[2] Kommunikations-Schnittstelle

[4] Elektrischer Anschluss Spannungsversorgung

[6] Platz für Bezeichnungsschild

Datenblatt – digitale Ein-/Ausgangsmodule

Abmessungen

Download CAD-Daten → www.festo.com

CPX-AP-I-4DI4DO-M8-3P

CPX-AP-I-4DI4DO-M12-5P

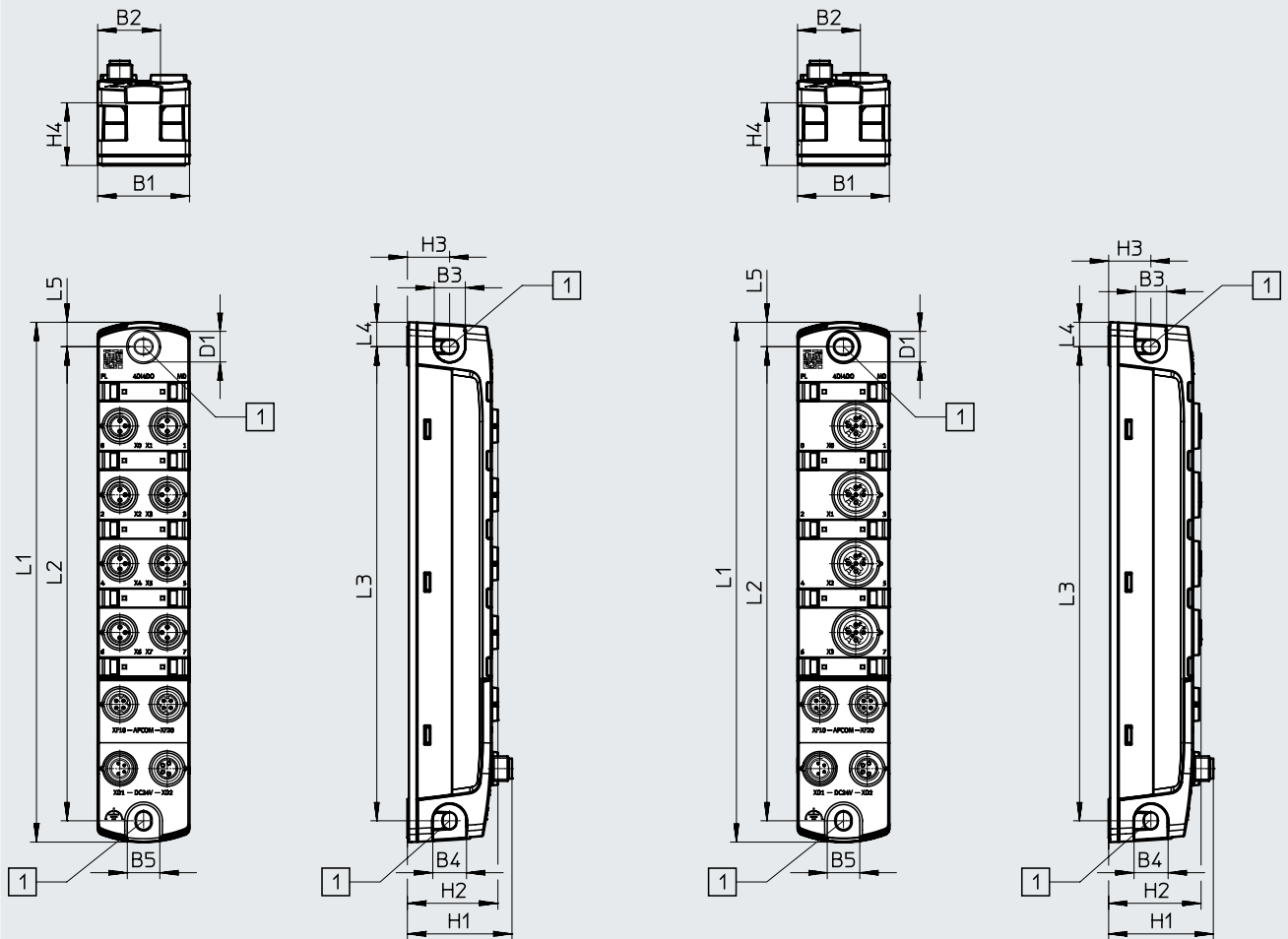

[1] Befestigungsbohrung für Schrauben M4

	B1	B2	B3	B4	B5	D1 ∅	H1	H2	H3	H4	L1	L2	L3	L4	L5
CPX-AP-I-4DI4DO-M8-3P	30	20,5	10	11	11	10	34,2	29,6	13,8	20,5	170	155	155	8	8
CPX-AP-I-4DI4DO-M12-5P	30	20,5	10	11	11	10	34,2	30,2	13,8	20,5	170	155	155	8	8

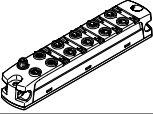
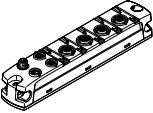

Datenblatt – digitale Ein-/Ausgangsmodule

Bestellangaben		Teile-Nr.	Typ
	Digitales Ein-/Ausgangsmodul	8086601	CPX-AP-I-4DI4DO-M8-3P
		8086603	CPX-AP-I-4DI4DO-M12-5P

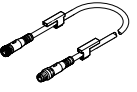
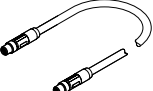

Bestellangaben – Zubehör		Teile-Nr.	Typ
Beschreibung			

Konfektionierbare Steckverbinder					
	für Eingänge	Stecker gerade, M8x1, 3-polig, A-codiert	Schraubklemme	192009	SEA-3GS-M8-S
			Lötanschluss	18696	SEA-GS-M8
		Stecker gerade, M12x1, 5-polig, A-codiert	Schraubklemme	175487	SEA-M12-5GS-PG7

Verteiler					
	für Eingänge	Stecker gerade, M8x1, 4-polig, A-codiert	2x Dose gerade, M8x1, 3-polig, A-codiert	8005312	NEDY-L2R1-V1-M8G3-N-M8G4

Verbindungsleitung										
	für Eingänge	Stecker gerade, M8x1, 3-polig, A-codiert	Dose gerade, M8x1, 3-polig, A-codiert	0,5 m	541346	NEBU-M8G3-K-0.5-M8G3				
				1,0 m	541347	NEBU-M8G3-K-1-M8G3				
				1,5 m	8003133	NEBU-M8G3-K-1.5-M8G3				
				2,0 m	8003131	NEBU-M8G3-K-2-M8G3				
				2,5 m	541348	NEBU-M8G3-K-2.5-M8G3				
				3,0 m	8003132	NEBU-M8G3-K-3-M8G3				
				3,5 m	559364	NEBU-M8G3-E-3.5-M8G3				
				5,0 m	541349	NEBU-M8G3-K-5-M8G3				
				10,0 m	569844	NEBU-M8G3-K-10-M8G3				
					für Kommunikations-Schnittstelle	Stecker gerade, M8x1, 4-polig, D-codiert	Stecker gerade, M8x1, 4-polig, D-codiert	0,3 m	8082902	NEBC-D8G4-ES-0.3-N-S-D8G4-ET
0,5 m	8065123	NEBC-D8G4-ES-0.5-N-S-D8G4-ET								
1,0 m	8065125	NEBC-D8G4-ES-1-N-S-D8G4-ET								
2,0 m	8065127	NEBC-D8G4-ES-2-N-S-D8G4-ET								
5,0 m	8065129	NEBC-D8G4-ES-5-N-S-D8G4-ET								
7,5 m	8065131	NEBC-D8G4-ES-7.5-N-S-D8G4-ET								
10,0 m	8065133	NEBC-D8G4-ES-10-N-S-D8G4-ET								
15,0 m	8065135	NEBC-D8G4-ES-15-N-S-D8G4-ET								
20,0 m	8146031	NEBC-D8G4-ES-20-N-S-D8G4-ET								
25,0 m	8146032	NEBC-D8G4-ES-25-N-S-D8G4-ET								
30,0 m	8146033	NEBC-D8G4-ES-30-N-S-D8G4-ET								
40,0 m	8146034	NEBC-D8G4-ES-40-N-S-D8G4-ET								
50,0 m	8146035	NEBC-D8G4-ES-50-N-S-D8G4-ET								
		Stecker gewinkelt, M8x1, 4-polig, D-codiert	Stecker gewinkelt, M8x1, 4-polig, D-codiert					0,5 m	8065124	NEBC-D8W4-ES-0.5-N-S-D8W4-ET
								1,0 m	8065126	NEBC-D8W4-ES-1-N-S-D8W4-ET
				2,0 m	8065128	NEBC-D8W4-ES-2-N-S-D8W4-ET				
				5,0 m	8065130	NEBC-D8W4-ES-5-N-S-D8W4-ET				
				7,5 m	8065132	NEBC-D8W4-ES-7.5-N-S-D8W4-ET				
				10,0 m	8065134	NEBC-D8W4-ES-10-N-S-D8W4-ET				
				15,0 m	8065136	NEBC-D8W4-ES-15-N-S-D8W4-ET				
				20,0 m	8146036	NEBC-D8W4-ES-20-N-S-D8W4-ET				
				25,0 m	8146037	NEBC-D8W4-ES-25-N-S-D8W4-ET				
				30,0 m	8146038	NEBC-D8W4-ES-30-N-S-D8W4-ET				
40,0 m	8146039	NEBC-D8W4-ES-40-N-S-D8W4-ET								
50,0 m	8146040	NEBC-D8W4-ES-50-N-S-D8W4-ET								

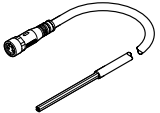
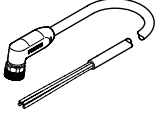
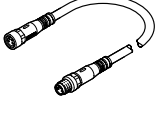
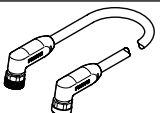
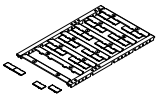
Datenblatt – digitale Ein-/Ausgangsmodule

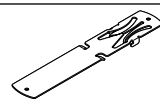
Bestellangaben – Zubehör						
	Beschreibung			Teile-Nr.	Typ	
Verbindungsleitung						
	für Spannungsversorgung	Dose gerade, M8x1, 4-polig, A-codiert	offenes Kabelende, 4-adrig	5,0 m	8065110 NEBL-M8G4-E-5-N-LE4	
				7,5 m	8065113 NEBL-M8G4-E-7,5-N-LE4	
				10,0 m	8065117 NEBL-M8G4-E-10-N-LE4	
				15,0 m	8065121 NEBL-M8G4-E-15-N-LE4	
		Dose gewinkelt, M8x1, 4-polig, A-codiert	offenes Kabelende, 4-adrig	7,5 m	8065114 NEBL-M8W4-E-7,5-N-LE4	
				10,0 m	8065118 NEBL-M8W4-E-10-N-LE4	
				15,0 m	8065122 NEBL-M8W4-E-15-N-LE4	
	für Spannungsweiterleitung	Dose gerade, M8x1, 4-polig, A-codiert	Stecker gerade, M8x1, 4-polig, A-codiert	0,3 m	8082904 NEBL-M8G4-E-0.3-N-M8G4	
				0,5 m	8065102 NEBL-M8G4-E-0.5-N-M8G4	
				1,0 m	8065104 NEBL-M8G4-E-1-N-M8G4	
				2,0 m	8065106 NEBL-M8G4-E-2-N-M8G4	
				5,0 m	8065108 NEBL-M8G4-E-5-N-M8G4	
				7,5 m	8065111 NEBL-M8G4-E-7,5-N-M8G4	
				10,0 m	8065115 NEBL-M8G4-E-10-N-M8G4	
				15,0 m	8065119 NEBL-M8G4-E-15-N-M8G4	
		Dose gewinkelt, M8x1, 4-polig, A-codiert	Stecker gewinkelt, M8x1, 4-polig, A-codiert	0,3 m	8146577 NEBL-M8W4-E-0.3-N-M8W4	
				0,5 m	8065103 NEBL-M8W4-E-0.5-N-M8W4	
				1,0 m	8065105 NEBL-M8W4-E-1-N-M8W4	
				2,0 m	8065107 NEBL-M8W4-E-2-N-M8W4	
				5,0 m	8065109 NEBL-M8W4-E-5-N-M8W4	
				7,5 m	8065112 NEBL-M8W4-E-7,5-N-M8W4	
				10,0 m	8065116 NEBL-M8W4-E-10-N-M8W4	
15,0 m	8065120 NEBL-M8W4-E-15-N-M8W4					
Bestellangaben – Zubehör						
	Beschreibung			Gebindegröße	Teile-Nr.	Typ
Bezeichnungsschild						
	für Module CPX-AP-I	Größe 6x 12,5 mm, 10 Rahmen mit je 24 Stück	240	8087174	ASLR-L-X4-612-P240	
Abdeckkappe						
	zum Verschließen ungenutzter Anschlüsse	für Anschluss M8x1	10	177672	ISK-M8	
		für Anschluss M12x1	10	165592	ISK-M12	
Hutschienen-Befestigung						
	zur Befestigung eines Moduls auf Hutschienen nach EN 60715			–	8095158 CAFM-X4-H	

Datenblatt – Verkettungsplatte für Ventilinsel VTUX

Funktion

Die Verkettungsplatte ermöglicht den Betrieb einer Ventilinsel VTUX als Bestandteil des Automatisierungssystems CPX-AP-I.

- Anzeige von Spannungsversorgung und Moduldiagnose über LED-Anzeigen
- Bis zu 32 Ventilplätze mit bis zu 32 Ventilspulen
- Kurzschlussabschaltung, Kurzschlussdiagnose und Schaltspielzähler

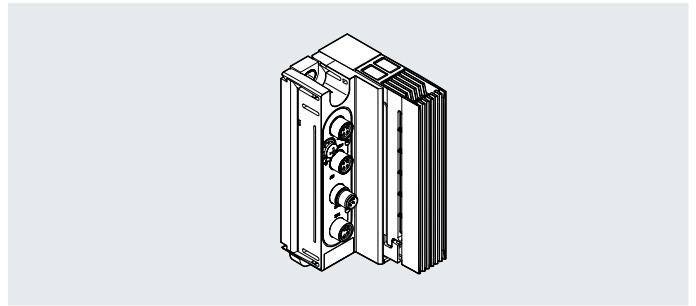

Allgemeine Technische Daten

Ventilinselaufbau	Ventilgrößen mischbar
Maximale Adressvolumen Ausgänge [Byte]	4
Maximale Anzahl Ventilplätze	32
Maximale Anzahl Ventilspulen	32

Kommunikations-Schnittstelle

Protokoll	AP-COM
Funktion	Systemkommunikation XF10 IN / XF20 OUT
Anschlussart	2x Dose
Anschlusstechnik	M8x1, D-codiert nach EN 61076-2-114
Anzahl Pole/Adern	4
Schirmung	ja

Allgemeine Daten

Modulparameter	Konfiguration Spannungsüberwachung Lastversorgung PL
	Verhalten im Fehlerzustand
Diagnose per LED	Diagnose pro Modul
	Spannungsversorgung Last
Diagnose per interner Kommunikation	Überspannung Elektronik/Sensoren
	Unterspannung Elektronik/Sensoren
	Abschaltung Last
Unterspannung Last/Ventile (Diagnosemeldung) [V]	≤21,1
Maximale Leitungslänge [m]	50 Systemkommunikation

Datenblatt – Verkettungsplatte für Ventilinsel VTUX

Technische Daten – elektrisch		
Nennbetriebsspannung Elektronik/Sensoren	[V DC]	24
Zulässige Spannungsschwankungen Elektronik/Sensoren	[%]	±25
Nennbetriebsspannung Last	[V DC]	24
Zulässige Spannungsschwankungen Last	[%]	±10
Hinweis zur Betriebsspannung		SELV/PELV Netzteile erforderlich Spannungsabfall beachten
Netzausfallüberbrückung	[ms]	10
Maximale Stromversorgung		2x 4 A (externe Sicherung erforderlich)
Absicherung (Kurzschluss)		interne elektronische Sicherung pro Kanal
Induktive Schutzbeschaltung		eingebaut
Überspannungskategorie		II
Schutz gegen direktes und indirektes Berühren		PELV SELV
Verpolungsschutz		ja
Eigenstromaufnahme bei Nennbetriebsspannung Elektronik/Sensoren	[mA]	typisch 27
Eigenstromaufnahme bei Nennbetriebsspannung Last	[mA]	typisch 13
Leistungsaufnahme bei 24 V DC	[mW]	650
Verschmutzungsgrad		2
Potenzialtrennung Ausgänge Kanal - interne Kommunikation		ja
Elektrischer Anschluss Spannungsversorgung		
Funktion		Elektronik/Sensoren und Last kommend
Anschlusstechnik		M8x1, A-codiert nach EN 61076-2-104
Anzahl Pole/Adern		4
Elektrischer Anschluss Spannungsweiterleitung		
Funktion		Elektronik/Sensoren und Last gehend
Anschlussart		Dose
Anschlusstechnik		M8x1, A-codiert nach EN 61076-2-104
Anzahl Pole/Adern		4

Datenblatt – Verkettungsplatte für Ventilinsel VTUX

Technische Daten – mechanisch		
Befestigungsart		Zuganker
Befestigungsart Anschlussplatte		mit Durchgangsbohrung
Anschlusslage		seitlich
Produktgewicht	[g]	144,8
Abmessungen B x L x H	[mm]	45 x 104,3 x 55,3
Max. Anziehdrehmoment Wandmontage	[Nm]	6

Werkstoffe	
Anschlussplatte	PA verstärkt
Deckel	PA verstärkt
Folie	Polyester
Hülse	hochlegierter Stahl rostfrei
Klammer	hochlegierter Stahl rostfrei
Mutter	hochlegierter Stahl rostfrei
Dichtungen	NBR
Werkstoff-Hinweis	RoHS konform
LABS-Konformität	VDMA24364-B1/B2-L

Betriebs- und Umweltbedingungen		
Umgebungstemperatur	[°C]	-20 ... +50
Lagertemperatur	[°C]	-20 ... +70
Korrosionsbeständigkeit KBK ¹⁾		2
Relative Luftfeuchtigkeit	[%]	5 ... 95
Nenneinsatzhöhe		< 3000 m NHN
Schwingfestigkeit		Transporteinsatzprüfung mit Schärfegrad 2 nach FN 942017-4 und EN 60068-2-6
Schockfestigkeit		Schockprüfung mit Schärfegrad 2 nach FN 942017-5 und EN 60068-2-27
CE-Zeichen (siehe Konformitätserklärung) ³⁾		nach EU-EMV-Richtlinie ²⁾ nach EU-RoHS-Richtlinie
UKCA-Zeichen (siehe Konformitätserklärung) ³⁾		nach UK Vorschriften für EMV nach UK RoHS Vorschriften
KC-Zeichen		KC-EMV
Zulassung		RCM Mark
Schutzart		IP65

1) Weitere Informationen www.festo.com/x/topic/kbk

2) Bitte entnehmen Sie den Nutzungsbereich der Konformitätserklärung: www.festo.com/catalogue/... → Support/Downloads.

Im Falle von Nutzungsbeschränkungen der Geräte in Wohn-, Geschäfts- und Gewerbebereichen, sowie Kleinbetrieben, können weitere Maßnahmen zur Reduzierung der Störaussendung erforderlich sein.

3) Weitere Informationen www.festo.com/catalogue/... → Support/Downloads.

Datenblatt – Verkettungsplatte für Ventilinsel VTUX

Anschluss- und Anzeigeelemente

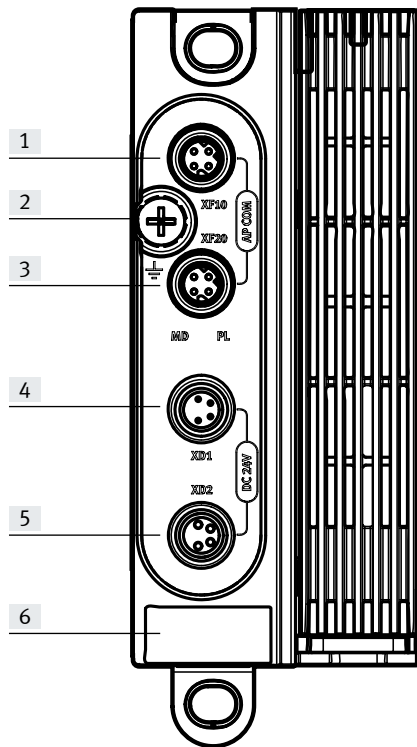

- [1] XF10 Kommunikations-Schnittstelle
- [2] Erdungsanschluss
- [3] XF20 Kommunikations-Schnittstelle
- [4] XD1 Elektrischer Anschluss Spannungsversorgung
- [5] XD2 Elektrischer Anschluss Spannungsweiterleitung
- [6] Typenschild

Pinbelegung Kommunikations-Schnittstelle 2x Dose M8x1, D-codiert, 4-polig

Anschlussbelegung	Pin	Belegung	Beschreibung
	1	TX-	Sendedaten-
	2	RX+	Empfangsdaten+
	3	TX+	Sendedaten+
	4	RX-	Empfangsdaten-

Pinbelegung Spannungsversorgung M8x1, A-codiert, 4-polig

Anschlussbelegung	Pin	Belegung	Beschreibung
	1	24 V	Betriebsspannung 24 V Elektronik und Sensoren
	2	0 V	Betriebsspannung 0 V Lastspannungsversorgung
	3	0 V	Betriebsspannung 0 V Elektronik und Sensoren
	4	24 V	Betriebsspannung 24 V Lastspannungsversorgung

Pinbelegung Spannungsweiterleitung Dose M8x1, A-codiert, 4-polig

Anschlussbelegung	Pin	Belegung	Beschreibung
	1	24 V	Betriebsspannung 24 V Elektronik und Sensoren
	2	0 V	Betriebsspannung 0 V Lastspannungsversorgung
	3	0 V	Betriebsspannung 0 V Elektronik und Sensoren
	4	24 V	Betriebsspannung 24 V Lastspannungsversorgung

Datenblatt – Verkettungsplatte für Ventilinsel VTUX

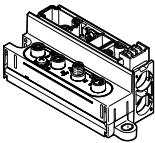
Bestellangaben		Teile-Nr.	Typ
	Verkettungsplatte für Ventilinsel VTUX	8189592	VABX-A-P-EL-E12-API-SHUH

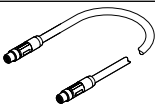
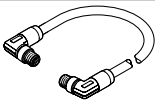
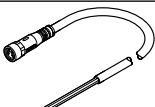
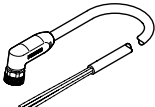
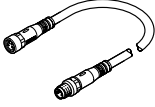
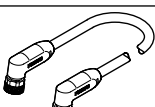
Bestellangaben – Zubehör		Teile-Nr.	Typ			
Beschreibung		Teile-Nr.	Typ			
Verbindungsleitung						
	für Kommunikations-Schnittstelle	Stecker gerade, M8x1, 4-polig, D-codiert	Stecker gerade, M8x1, 4-polig, D-codiert	0,3 m	8082902	NEBC-D8G4-ES-0.3-N-S-D8G4-ET
				0,5 m	8065123	NEBC-D8G4-ES-0.5-N-S-D8G4-ET
				1,0 m	8065125	NEBC-D8G4-ES-1-N-S-D8G4-ET
				2,0 m	8065127	NEBC-D8G4-ES-2-N-S-D8G4-ET
				5,0 m	8065129	NEBC-D8G4-ES-5-N-S-D8G4-ET
				7,5 m	8065131	NEBC-D8G4-ES-7.5-N-S-D8G4-ET
				10,0 m	8065133	NEBC-D8G4-ES-10-N-S-D8G4-ET
				15,0 m	8065135	NEBC-D8G4-ES-15-N-S-D8G4-ET
				20,0 m	8146031	NEBC-D8G4-ES-20-N-S-D8G4-ET
				25,0 m	8146032	NEBC-D8G4-ES-25-N-S-D8G4-ET
				30,0 m	8146033	NEBC-D8G4-ES-30-N-S-D8G4-ET
				40,0 m	8146034	NEBC-D8G4-ES-40-N-S-D8G4-ET
				50,0 m	8146035	NEBC-D8G4-ES-50-N-S-D8G4-ET
	für Kommunikations-Schnittstelle	Stecker gewinkelt, M8x1, 4-polig, D-codiert	Stecker gewinkelt, M8x1, 4-polig, D-codiert	0,5 m	8065124	NEBC-D8W4-ES-0.5-N-S-D8W4-ET
				1,0 m	8065126	NEBC-D8W4-ES-1-N-S-D8W4-ET
				2,0 m	8065128	NEBC-D8W4-ES-2-N-S-D8W4-ET
				5,0 m	8065130	NEBC-D8W4-ES-5-N-S-D8W4-ET
				7,5 m	8065132	NEBC-D8W4-ES-7.5-N-S-D8W4-ET
				10,0 m	8065134	NEBC-D8W4-ES-10-N-S-D8W4-ET
				15,0 m	8065136	NEBC-D8W4-ES-15-N-S-D8W4-ET
				20,0 m	8146036	NEBC-D8W4-ES-20-N-S-D8W4-ET
				25,0 m	8146037	NEBC-D8W4-ES-25-N-S-D8W4-ET
				30,0 m	8146038	NEBC-D8W4-ES-30-N-S-D8W4-ET
				40,0 m	8146039	NEBC-D8W4-ES-40-N-S-D8W4-ET
50,0 m	8146040	NEBC-D8W4-ES-50-N-S-D8W4-ET				
	für Spannungsversorgung	Dose gerade, M8x1, 4-polig, A-codiert	offenes Kabelende, 4-adrig	5,0 m	8065110	NEBL-M8G4-E-5-N-LE4
				7,5 m	8065113	NEBL-M8G4-E-7.5-N-LE4
				10,0 m	8065117	NEBL-M8G4-E-10-N-LE4
				15,0 m	8065121	NEBL-M8G4-E-15-N-LE4
	für Spannungsversorgung	Dose gewinkelt, M8x1, 4-polig, A-codiert	offenes Kabelende, 4-adrig	7,5 m	8065114	NEBL-M8W4-E-7.5-N-LE4
				10,0 m	8065118	NEBL-M8W4-E-10-N-LE4
				15,0 m	8065122	NEBL-M8W4-E-15-N-LE4
	für Spannungsweiterleitung	Dose gerade, M8x1, 4-polig, A-codiert	Stecker gerade, M8x1, 4-polig, A-codiert	0,3 m	8082904	NEBL-M8G4-E-0.3-N-M8G4
				0,5 m	8065102	NEBL-M8G4-E-0.5-N-M8G4
				1,0 m	8065104	NEBL-M8G4-E-1-N-M8G4
				2,0 m	8065106	NEBL-M8G4-E-2-N-M8G4
				5,0 m	8065108	NEBL-M8G4-E-5-N-M8G4
				7,5 m	8065111	NEBL-M8G4-E-7.5-N-M8G4
				10,0 m	8065115	NEBL-M8G4-E-10-N-M8G4
				15,0 m	8065119	NEBL-M8G4-E-15-N-M8G4
	für Spannungsweiterleitung	Dose gewinkelt, M8x1, 4-polig, A-codiert	Stecker gewinkelt, M8x1, 4-polig, A-codiert	0,3 m	8146577	NEBL-M8W4-E-0.3-N-M8W4
				0,5 m	8065103	NEBL-M8W4-E-0.5-N-M8W4
				1,0 m	8065105	NEBL-M8W4-E-1-N-M8W4
				2,0 m	8065107	NEBL-M8W4-E-2-N-M8W4
				5,0 m	8065109	NEBL-M8W4-E-5-N-M8W4
				7,5 m	8065112	NEBL-M8W4-E-7.5-N-M8W4
				10,0 m	8065116	NEBL-M8W4-E-10-N-M8W4
				15,0 m	8065120	NEBL-M8W4-E-15-N-M8W4

Datenblatt – Verkettungsplatte für Ventilinsel VTUX

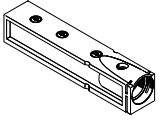
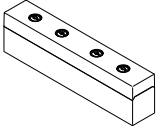
Bestellangaben – Zubehör					
	Beschreibung		Gebindegröße	Teile-Nr.	Typ
Abdeckkappe					
	zum Verschließen ungenutzter Anschlüsse		für Anschluss M8x1	10	177672 ISK-M8
Platte					
	Platzfunktion 1-64: UD	Platte für gefasste Abluft, ohne Cartridge, zur Montage auf Verkettungsplatte für VTUX		8191794	VABF-XA-12-M2-QX
	Platzfunktion 1-64: US	Entlüftungsplatte, zur Montage auf Verkettungsplatte für VTUX		8191741	VABF-XA-12-M1-C

Datenblatt – Elektrik-Anschaltung für Ventilinsel VTUG

Funktion

Die Elektrik-Anschaltung ermöglicht den Betrieb einer Ventilinsel VTUG als Bestandteil des Automatisierungssystems CPX-AP-I.

- Anzeige von Status und Fehlermeldungen über LED-Anzeigen
- bis zu 24 Ventilplätze mit bis zu 48 Ventilspulen
- separate Lastspannungsversorgung für die angeschlossenen Ventile; getrennt abschaltbar
- Kurzschlussabschaltung

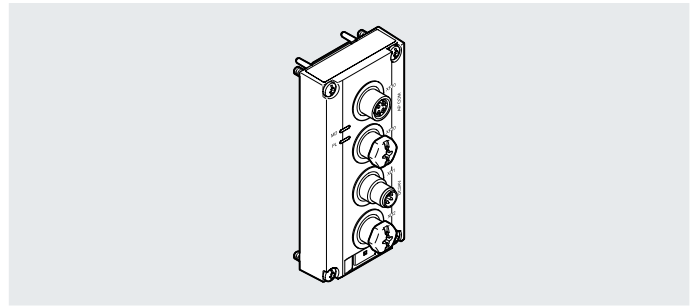

Allgemeine Technische Daten		
Typ	VAEM-L1-S-12-AP	VAEM-L1-S-24-AP
Maximale Anzahl Ventilplätze	12	24
Maximale Anzahl Ventilspulen	24	48
Kommunikations-Schnittstelle		
Protokoll	AP-COM	
Funktion	Systemkommunikation XF10 IN / XF20 OUT	
Anschlussart	2x Dose	
Anschlusstechnik	M8x1, D-codiert nach EN 61076-2-114	
Anzahl Pole/Adern	4	
Schirmung	ja	
Allgemeine Daten		
Modulparameter	Konfiguration Spannungsüberwachung Lastversorgung PL	
	Verhalten im Fehlerzustand	
Diagnose per LED	Diagnose pro Modul	
	Spannungsversorgung Last	
Diagnose per interner Kommunikation	Überspannung Elektronik/Sensoren	
	Unterspannung Elektronik/Sensoren	
	Überspannung Last	
	Unterspannung Last	
Maximale Leitungslänge	[m]	50 Systemkommunikation

Datenblatt – Elektrik-Anschaltung für Ventilinsel VTUG

Technische Daten – elektrisch			
Typ		VAEM-L1-S-12-AP	VAEM-L1-S-24-AP
Nennbetriebsspannung Elektronik/Sensoren	[V DC]	24	24
Zulässige Spannungsschwankungen Elektronik/Sensoren	[%]	±25	±25
Nennbetriebsspannung Last	[V DC]	24	24
Zulässige Spannungsschwankungen Last	[%]	±10	±10
Hinweis zur Betriebsspannung		SELV/PELV Netzteile erforderlich	SELV/PELV Netzteile erforderlich
		Spannungsabfall beachten	Spannungsabfall beachten
Netzausfallüberbrückung	[ms]	10	10
Netzausfallüberbrückung Last	[ms]	3	3
Maximale Stromversorgung		2x 4 A (externe Sicherung erforderlich)	2x 4 A (externe Sicherung erforderlich)
Absicherung (Kurzschluss)		interne elektronische Sicherung pro Kanal	interne elektronische Sicherung pro Kanal
Schutz gegen direktes und indirektes Berühren		PELV	PELV
		SELV	SELV
Verpolungsschutz		ja	ja
Eigenstromaufnahme bei Nennbetriebsspannung Elektronik/Sensoren	[mA]	typisch 34	typisch 34
Eigenstromaufnahme bei Nennbetriebsspannung Last	[mA]	typisch 16	typisch 22
Elektrischer Anschluss Spannungsversorgung			
Funktion		Elektronik/Sensoren und Last kom-mend	Elektronik/Sensoren und Last kom-mend
Anschlussart		Stecker	Stecker
Anschlusstechnik		M8x1, A-codiert nach EN 61076-2-104	M8x1, A-codiert nach EN 61076-2-104
Anzahl Pole/Adern		4	4
Elektrischer Anschluss Spannungsweiterleitung			
Funktion		Elektronik/Sensoren und Last gehend	Elektronik/Sensoren und Last gehend
Anschlussart		Dose	Dose
Anschlusstechnik		M8x1, A-codiert nach EN 61076-2-104	M8x1, A-codiert nach EN 61076-2-104
Anzahl Pole/Adern		4	4

Datenblatt – Elektrik-Anschaltung für Ventilinsel VTUG

Technische Daten – mechanisch		
Befestigungsart		festgeschraubt
Anschlusslage		oben
Produktgewicht	[g]	76
Abmessungen B x L x H	[mm]	42 x 91 x 30
Werkstoffe		
Gehäuse		PA verstärkt
Gewindehülse		Messing vernickelt
Werkstoff-Hinweis		RoHS konform
LABS-Konformität		VDMA24364-B1/B2-L
Betriebs- und Umweltbedingungen		
Umgebungstemperatur	[°C]	-5 ... +50
Lagertemperatur	[°C]	-20 ... +60
Korrosionsbeständigkeit KBK ¹⁾		2
Relative Luftfeuchtigkeit	[%]	5 ... 95
		nicht kondensierend
Nenneinsatzhöhe		≤ 2000 m NHN
CE-Zeichen (siehe Konformitätserklärung) ³⁾		nach EU-EMV-Richtlinie ²⁾
KC-Zeichen		KC-EMV
UKCA-Zeichen (siehe Konformitätserklärung)		nach UK Vorschriften für EMV
Zulassung		RCM Mark
		c UL us - Recognized (OL)
Schutzart		IP65
		IP67
Hinweis zur Schutzart		in montiertem Zustand
		ungenutzte Anschlüsse verschlossen

1) Weitere Informationen www.festo.com/x/topic/kbk

2) Bitte entnehmen Sie den Nutzungsbereich der Konformitätserklärung: www.festo.com/catalogue/... → Support/Downloads.

Im Falle von Nutzungsbeschränkungen der Geräte in Wohn-, Geschäfts- und Gewerbebereichen, sowie Kleinbetrieben, können weitere Maßnahmen zur Reduzierung der Störaussendung erforderlich sein.

3) Weitere Informationen www.festo.com/catalogue/... → Support/Downloads.

Datenblatt – Elektrik-Anschaltung für Ventilinsel VTUG

Anschluss- und Anzeigeelemente

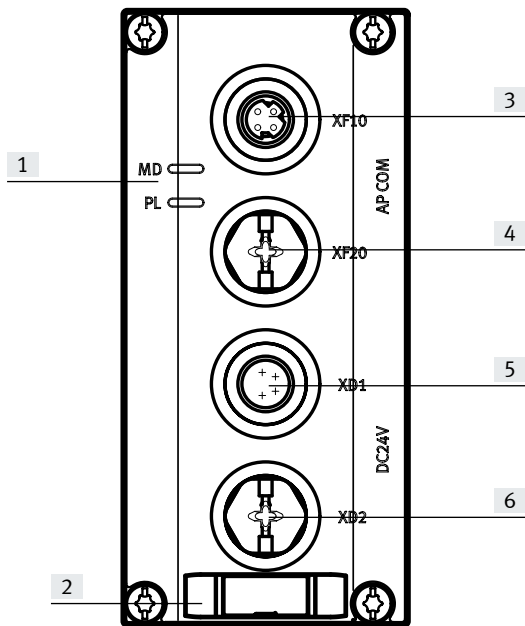

- [1] LED-Anzeigen
- [2] Platz für Bezeichnungsschild
- [3] Kommunikations-Schnittstelle
- [4] Kommunikations-Schnittstelle 2
- [5] Elektrischer Anschluss Spannungsversorgung
- [6] Elektrischer Anschluss Spannungsweiterleitung

Abmessungen

Download CAD-Daten → www.festo.com

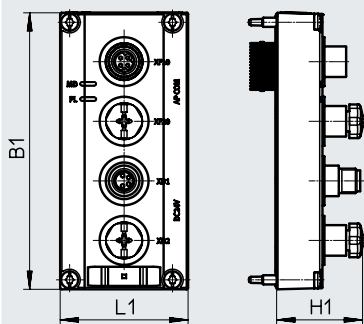

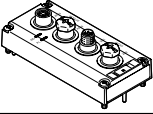
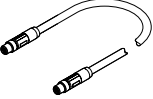
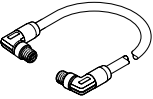
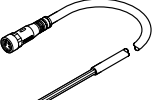
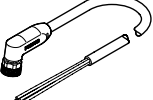
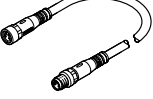
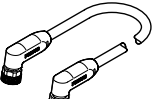

	B1	H1	L1
VAEM-L1-S-12-AP	90,5	28,1	41,8
VAEM-L1-S-24-AP	90,5	28,1	41,8

Datenblatt – Elektrik-Anschaltung für Ventilinsel VTUG

Bestellangaben				Teile-Nr.	Typ	
	Elektrik-Anschaltung für Ventilinsel VTUG		12 Ventilplätze	8081922	VAEM-L1-S-12-AP	
			24 Ventilplätze	8081923	VAEM-L1-S-24-AP	
Bestellangaben – Zubehör				Teile-Nr.	Typ	
Verbindungsleitung				Teile-Nr.	Typ	
	für Kommunikations-Schnittstelle	Stecker gerade, M8x1, 4-polig, D-codiert	Stecker gerade, M8x1, 4-polig, D-codiert	0,3 m	8082902	NEBC-D8G4-ES-0.3-N-S-D8G4-ET
				0,5 m	8065123	NEBC-D8G4-ES-0.5-N-S-D8G4-ET
				1,0 m	8065125	NEBC-D8G4-ES-1-N-S-D8G4-ET
				2,0 m	8065127	NEBC-D8G4-ES-2-N-S-D8G4-ET
				5,0 m	8065129	NEBC-D8G4-ES-5-N-S-D8G4-ET
				7,5 m	8065131	NEBC-D8G4-ES-7.5-N-S-D8G4-ET
				10,0 m	8065133	NEBC-D8G4-ES-10-N-S-D8G4-ET
				15,0 m	8065135	NEBC-D8G4-ES-15-N-S-D8G4-ET
				20,0 m	8146031	NEBC-D8G4-ES-20-N-S-D8G4-ET
				25,0 m	8146032	NEBC-D8G4-ES-25-N-S-D8G4-ET
				30,0 m	8146033	NEBC-D8G4-ES-30-N-S-D8G4-ET
				40,0 m	8146034	NEBC-D8G4-ES-40-N-S-D8G4-ET
				50,0 m	8146035	NEBC-D8G4-ES-50-N-S-D8G4-ET
	für Kommunikations-Schnittstelle	Stecker gewinkelt, M8x1, 4-polig, D-codiert	Stecker gewinkelt, M8x1, 4-polig, D-codiert	0,5 m	8065124	NEBC-D8W4-ES-0.5-N-S-D8W4-ET
				1,0 m	8065126	NEBC-D8W4-ES-1-N-S-D8W4-ET
				2,0 m	8065128	NEBC-D8W4-ES-2-N-S-D8W4-ET
				5,0 m	8065130	NEBC-D8W4-ES-5-N-S-D8W4-ET
				7,5 m	8065132	NEBC-D8W4-ES-7.5-N-S-D8W4-ET
				10,0 m	8065134	NEBC-D8W4-ES-10-N-S-D8W4-ET
				15,0 m	8065136	NEBC-D8W4-ES-15-N-S-D8W4-ET
				20,0 m	8146036	NEBC-D8W4-ES-20-N-S-D8W4-ET
				25,0 m	8146037	NEBC-D8W4-ES-25-N-S-D8W4-ET
				30,0 m	8146038	NEBC-D8W4-ES-30-N-S-D8W4-ET
				40,0 m	8146039	NEBC-D8W4-ES-40-N-S-D8W4-ET
50,0 m	8146040	NEBC-D8W4-ES-50-N-S-D8W4-ET				
	für Spannungsversorgung	Dose gerade, M8x1, 4-polig, A-codiert	offenes Kabelende, 4-adrig	5,0 m	8065110	NEBL-M8G4-E-5-N-LE4
				7,5 m	8065113	NEBL-M8G4-E-7.5-N-LE4
				10,0 m	8065117	NEBL-M8G4-E-10-N-LE4
				15,0 m	8065121	NEBL-M8G4-E-15-N-LE4
	für Spannungsversorgung	Dose gewinkelt, M8x1, 4-polig, A-codiert	offenes Kabelende, 4-adrig	7,5 m	8065114	NEBL-M8W4-E-7.5-N-LE4
				10,0 m	8065118	NEBL-M8W4-E-10-N-LE4
				15,0 m	8065122	NEBL-M8W4-E-15-N-LE4
	für Spannungsweiterleitung	Dose gerade, M8x1, 4-polig, A-codiert	Stecker gerade, M8x1, 4-polig, A-codiert	0,3 m	8082904	NEBL-M8G4-E-0.3-N-M8G4
				0,5 m	8065102	NEBL-M8G4-E-0.5-N-M8G4
				1,0 m	8065104	NEBL-M8G4-E-1-N-M8G4
				2,0 m	8065106	NEBL-M8G4-E-2-N-M8G4
				5,0 m	8065108	NEBL-M8G4-E-5-N-M8G4
				7,5 m	8065111	NEBL-M8G4-E-7.5-N-M8G4
				10,0 m	8065115	NEBL-M8G4-E-10-N-M8G4
				15,0 m	8065119	NEBL-M8G4-E-15-N-M8G4
	für Spannungsweiterleitung	Dose gewinkelt, M8x1, 4-polig, A-codiert	Stecker gewinkelt, M8x1, 4-polig, A-codiert	0,3 m	8146577	NEBL-M8W4-E-0.3-N-M8W4
				0,5 m	8065103	NEBL-M8W4-E-0.5-N-M8W4
				1,0 m	8065105	NEBL-M8W4-E-1-N-M8W4
				2,0 m	8065107	NEBL-M8W4-E-2-N-M8W4
				5,0 m	8065109	NEBL-M8W4-E-5-N-M8W4
				7,5 m	8065112	NEBL-M8W4-E-7.5-N-M8W4
				10,0 m	8065116	NEBL-M8W4-E-10-N-M8W4
				15,0 m	8065120	NEBL-M8W4-E-15-N-M8W4

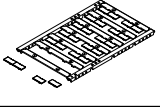
Datenblatt – Elektrik-Anschaltung für Ventilinsel VTUG

Bestellangaben – Zubehör					
	Beschreibung		Gebindegröße	Teile-Nr.	Typ
Bezeichnungsschild					
	für Module CPX-AP-I	Größe 6x 12,5 mm, 10 Rahmen mit je 24 Stück	240	8087174	ASLR-L-X4-612-P240
Abdeckkappe					
	zum Verschließen ungenutzter Anschlüsse	für Anschluss M8x1	10	177672	ISK-M8

Datenblatt – Elektrik-Anschaltung für Ventilinsel MPA-L

Funktion

Die Elektrik-Anschaltung ermöglicht den Betrieb einer Ventilinsel MPA-L als Bestandteil des Automatisierungssystems CPX-AP-I.

- Anzeige von Status und Fehlermeldungen über LED-Anzeigen
- bis zu 32 Ventilplätze mit bis zu 32 Ventilsolen
- separate Lastspannungsversorgung für die angeschlossenen Ventile; getrennt abschaltbar
- Kurzschlussabschaltung, Kurzschlussdiagnose und Schaltspielzähler

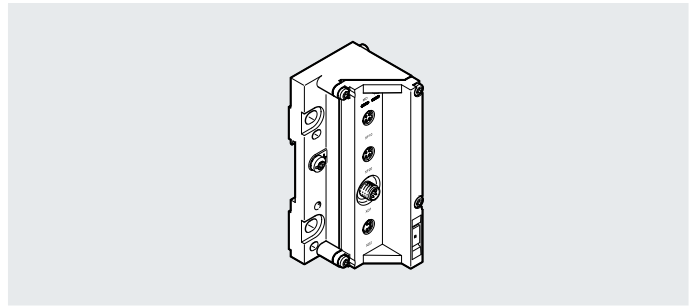

Allgemeine Technische Daten		
Maximale Anzahl Ventilplätze		32
Maximale Anzahl Ventilsolen		32
Kommunikations-Schnittstelle		
Protokoll		AP-COM
Funktion		Systemkommunikation XF10 IN / XF20 OUT
Anschlussart		2x Dose
Anschlusstechnik		M8x1, D-codiert nach EN 61076-2-114
Anzahl Pole/Adern		4
Schirmung		ja
Allgemeine Daten		
Diagnose per LED		Diagnose pro Modul Spannungsversorgung Last
Diagnose per interner Kommunikation		Überspannung Elektronik/Sensoren Unterspannung Elektronik/Sensoren
Potenzialtrennung Ausgänge Kanal - interne Kommunikation		ja
Maximale Leitungslänge	[m]	50 Systemkommunikation
Technische Daten – elektrisch		
Typ		VAEM-L1-S-12-AP
Nennbetriebsspannung Elektronik/Sensoren	[V DC]	24
Zulässige Spannungsschwankungen Elektronik/Sensoren	[%]	±25
Nennbetriebsspannung Last	[V DC]	24
Zulässige Spannungsschwankungen Last	[%]	±10
Netzausfallüberbrückung	[ms]	10
Netzausfallüberbrückung Last	[ms]	3
Maximale Stromversorgung		2x 4 A (externe Sicherung erforderlich)
Absicherung (Kurzschluss)		interne elektronische Sicherung pro Kanal
Schutz gegen direktes und indirektes Berühren		PELV SELV
Verpolungsschutz		ja
Eigenstromaufnahme bei Nennbetriebsspannung Elektronik/Sensoren	[mA]	typisch 30
Eigenstromaufnahme bei Nennbetriebsspannung Last	[mA]	typisch 15
Elektrischer Anschluss Spannungsversorgung		
Funktion		Elektronik/Sensoren und Last kommend
Anschlussart		Stecker
Anschlusstechnik		M8x1, A-codiert nach EN 61076-2-104
Anzahl Pole/Adern		4
Elektrischer Anschluss Spannungsweiterleitung		
Funktion		Elektronik/Sensoren und Last gehend
Anschlussart		Dose
Anschlusstechnik		M8x1, A-codiert nach EN 61076-2-104
Anzahl Pole/Adern		4

Datenblatt – Elektrik-Anschaltung für Ventilinsel MPA-L

Technische Daten – mechanisch		
Ventilinselaufbau		Ventilgrößen mischbar
Befestigungsart		Zuganker
Anschlusslage		oben
Produktgewicht	[g]	194
Abmessungen B x L x H	[mm]	43,1 x 107,5 x 50,2
Werkstoffe		
Gehäuse		Aluminium-Druckguss, lackiert PA verstärkt
Gewindehülse		Messing vernickelt
Werkstoff-Hinweis		RoHS konform
LABS-Konformität		VDMA24364-B1/B2-L
Betriebs- und Umweltbedingungen		
Umgebungstemperatur	[°C]	-5 ... +50
Lagertemperatur	[°C]	-40 ... +70
Korrosionsbeständigkeit KBK ¹⁾		3
Relative Luftfeuchtigkeit	[%]	5 ... 95 nicht kondensierend
Nenneinsatzhöhe		≤ 2000 m NHN
CE-Zeichen (siehe Konformitätserklärung) ³⁾		nach EU-EMV-Richtlinie ²⁾ nach EU-RoHS-Richtlinie
KC-Zeichen		KC-EMV
UKCA-Zeichen (siehe Konformitätserklärung) ³⁾		nach UK Vorschriften für EMV nach UK RoHS Vorschriften
Zulassung		RCM Mark
Schutzart		IP65 IP67
Hinweis zur Schutzart		in montiertem Zustand ungenutzte Anschlüsse verschlossen

1) Weitere Informationen www.festo.com/x/topic/kbk

2) Bitte entnehmen Sie den Nutzungsbereich der Konformitätserklärung: www.festo.com/catalogue/... → Support/Downloads.

Im Falle von Nutzungsbeschränkungen der Geräte in Wohn-, Geschäfts- und Gewerbebereichen, sowie Kleinbetrieben, können weitere Maßnahmen zur Reduzierung der Störaussendung erforderlich sein.

3) Weitere Informationen www.festo.com/catalogue/... → Support/Downloads.

Datenblatt – Elektrik-Anschaltung für Ventilinsel MPA-L

Anschluss- und Anzeigeelemente

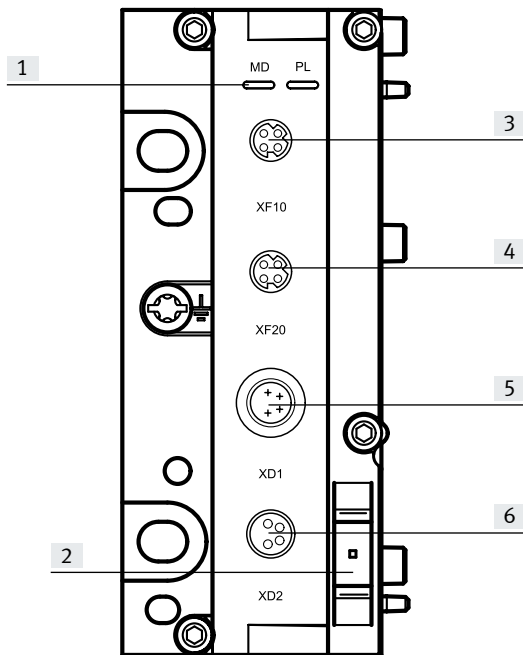

- [1] LED-Anzeigen
- [2] Platz für Bezeichnungsschild
- [3] Kommunikations-Schnittstelle
- [4] Kommunikations-Schnittstelle 2
- [5] Elektrischer Anschluss Spannungsversorgung
- [6] Elektrischer Anschluss Spannungsweiterleitung

Abmessungen

Download CAD-Daten → www.festo.com

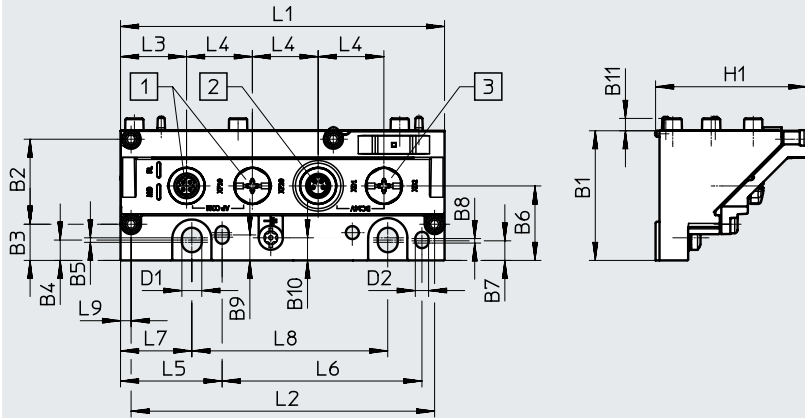

[1] Dose M8x1, D-codiert

[2] Stecker M8x1, A-Codiert

[3] Dose M8x1, A-codiert

	B1	B2	B3	B4	B5	B6	B7	B8	B9	B10	B11	D1	D2	H1
VMPAL-EPL-AP	43	28,2	12	6,8	1,5	24,7	6,5	1,5	8,5	7,5	4,1	6,6	4,4	50,2

	L1	L2	L3	L4	L5	L6	L7	L8	L9
VMPAL-EPL-AP	107,5	100,7	21,9	21,8	33,7	66,3	23,7	65	3,5

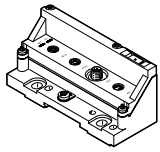

Datenblatt – Elektrik-Anschaltung für Ventilinsel MPA-L

Bestellangaben		Teile-Nr.	Typ
	Elektrik-Anschaltung für Ventilinsel MPA-L	32 Ventilplätze 8087171	VMPAL-EPL-AP

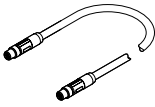
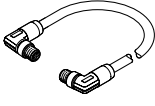
Bestellangaben – Zubehör		Teile-Nr.	Typ
Beschreibung			

Verbindungsleitung						
	für Kommunikations-Schnittstelle	Stecker gerade, M8x1, 4-polig, D-codiert	Stecker gerade, M8x1, 4-polig, D-codiert	0,3 m	8082902	NEBC-D8G4-ES-0.3-N-S-D8G4-ET
				0,5 m	8065123	NEBC-D8G4-ES-0.5-N-S-D8G4-ET
				1,0 m	8065125	NEBC-D8G4-ES-1-N-S-D8G4-ET
				2,0 m	8065127	NEBC-D8G4-ES-2-N-S-D8G4-ET
				5,0 m	8065129	NEBC-D8G4-ES-5-N-S-D8G4-ET
				7,5 m	8065131	NEBC-D8G4-ES-7.5-N-S-D8G4-ET
				10,0 m	8065133	NEBC-D8G4-ES-10-N-S-D8G4-ET
				15,0 m	8065135	NEBC-D8G4-ES-15-N-S-D8G4-ET
				20,0 m	8146031	NEBC-D8G4-ES-20-N-S-D8G4-ET
				25,0 m	8146032	NEBC-D8G4-ES-25-N-S-D8G4-ET
				30,0 m	8146033	NEBC-D8G4-ES-30-N-S-D8G4-ET
				40,0 m	8146034	NEBC-D8G4-ES-40-N-S-D8G4-ET
				50,0 m	8146035	NEBC-D8G4-ES-50-N-S-D8G4-ET
						Stecker gewinkelt, M8x1, 4-polig, D-codiert
1,0 m	8065126	NEBC-D8W4-ES-1-N-S-D8W4-ET				
2,0 m	8065128	NEBC-D8W4-ES-2-N-S-D8W4-ET				
5,0 m	8065130	NEBC-D8W4-ES-5-N-S-D8W4-ET				
7,5 m	8065132	NEBC-D8W4-ES-7.5-N-S-D8W4-ET				
10,0 m	8065134	NEBC-D8W4-ES-10-N-S-D8W4-ET				
15,0 m	8065136	NEBC-D8W4-ES-15-N-S-D8W4-ET				
20,0 m	8146036	NEBC-D8W4-ES-20-N-S-D8W4-ET				
25,0 m	8146037	NEBC-D8W4-ES-25-N-S-D8W4-ET				
30,0 m	8146038	NEBC-D8W4-ES-30-N-S-D8W4-ET				
40,0 m	8146039	NEBC-D8W4-ES-40-N-S-D8W4-ET				
50,0 m	8146040	NEBC-D8W4-ES-50-N-S-D8W4-ET				

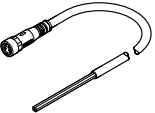
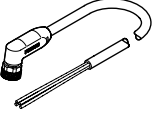
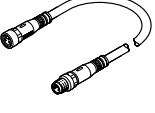
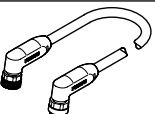
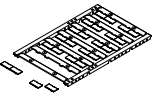
Datenblatt – Elektrik-Anschaltung für Ventilinsel MPA-L

Bestellangaben – Zubehör						
	Beschreibung		Teile-Nr.	Typ		
Verbindungsleitung						
	für Spannungsversorgung	Dose gerade, M8x1, 4-polig, A-codiert	offenes Kabelende, 4-adrig	5,0 m	8065110	NEBL-M8G4-E-5-N-LE4
				7,5 m	8065113	NEBL-M8G4-E-7,5-N-LE4
				10,0 m	8065117	NEBL-M8G4-E-10-N-LE4
				15,0 m	8065121	NEBL-M8G4-E-15-N-LE4
		Dose gewinkelt, M8x1, 4-polig, A-codiert	offenes Kabelende, 4-adrig	7,5 m	8065114	NEBL-M8W4-E-7,5-N-LE4
				10,0 m	8065118	NEBL-M8W4-E-10-N-LE4
				15,0 m	8065122	NEBL-M8W4-E-15-N-LE4
	für Spannungsweiterleitung	Dose gerade, M8x1, 4-polig, A-codiert	Stecker gerade, M8x1, 4-polig, A-codiert	0,3 m	8082904	NEBL-M8G4-E-0.3-N-M8G4
				0,5 m	8065102	NEBL-M8G4-E-0.5-N-M8G4
				1,0 m	8065104	NEBL-M8G4-E-1-N-M8G4
				2,0 m	8065106	NEBL-M8G4-E-2-N-M8G4
				5,0 m	8065108	NEBL-M8G4-E-5-N-M8G4
				7,5 m	8065111	NEBL-M8G4-E-7,5-N-M8G4
				10,0 m	8065115	NEBL-M8G4-E-10-N-M8G4
				15,0 m	8065119	NEBL-M8G4-E-15-N-M8G4
		Dose gewinkelt, M8x1, 4-polig, A-codiert	Stecker gewinkelt, M8x1, 4-polig, A-codiert	0,3 m	8146577	NEBL-M8W4-E-0.3-N-M8W4
				0,5 m	8065103	NEBL-M8W4-E-0.5-N-M8W4
				1,0 m	8065105	NEBL-M8W4-E-1-N-M8W4
				2,0 m	8065107	NEBL-M8W4-E-2-N-M8W4
				5,0 m	8065109	NEBL-M8W4-E-5-N-M8W4
				7,5 m	8065112	NEBL-M8W4-E-7,5-N-M8W4
				10,0 m	8065116	NEBL-M8W4-E-10-N-M8W4
15,0 m	8065120	NEBL-M8W4-E-15-N-M8W4				
Bestellangaben – Zubehör						
	Beschreibung		Gebindegröße	Teile-Nr.	Typ	
Bezeichnungsschild						
	für Module CPX-AP-I	Größe 6x 12,5 mm, 10 Rahmen mit je 24 Stück	240	8087174	ASLR-L-X4-612-P240	
Abdeckkappe						
	zum Verschließen ungenutzter Anschlüsse	für Anschluss M8x1	10	177672	ISK-M8	