

Motorcontroller CMMO-ST

FESTO

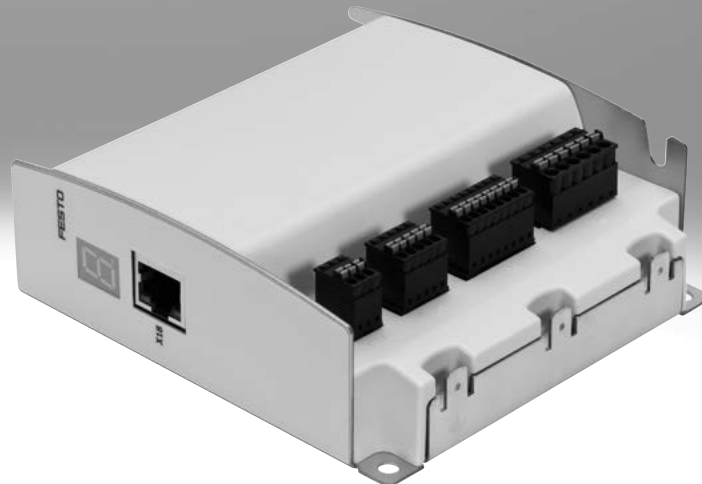

Festo Kernprogramm
Deckt 80% ihrer Automatisierungsaufgaben ab

Weltweit:

Immer lagerhaltig

Stark:

Festo Qualität zum attraktiven Preis

Einfach:

Erleichterte Beschaffung und Lagerhaltung

★ In der Regel versandbereit in 24 h ab Werk
Weltweit in 13 Service Centern auf Lager
Mehr als 2200 Produkte

★ In der Regel versandbereit in 5 Tagen ab Werk
Weltweit in 4 Service Centern für Sie montiert
Bis zu 6×10^{12} Varianten pro Produktfamilie

Schauen Sie
nach dem
Stern!

Merkmale

Auf einen Blick

- Der Motorcontroller CMMO-ST dient als Positioniersteuerung und Lageregler
- Getrennte Last- und Logikversorgung
- Unterstützt die Sicherheitsfunktion „Sicher abgeschaltetes Moment“ (STO)
- Einfache Ansteuerung durch:
 - I/O Anschaltung
 - IO-Link oder I-Port
 - Modbus TCP
- Überwachen von frei definierbaren Positionen und Drehmomentbereiche Backup-Datei ermöglicht reibungslosen Gerätetausch
- Hutschiennenmontage möglich
- Encoderoption (closed loop), das heißt keine Schrittverluste, Schleppfehler werden ausgeglet

Parametrierung möglich über:

- Konfigurationspaket FCT (Festo Configuration Tool)
- Ethernet-Schnittstelle mit integriertem Webserver

Kommunikationssystem IO-Link

IO-Link

IO-Link ist eine standardisierte I/O-Technologie (IEC 61131-9), die das Kommunizieren mit Sensoren und Aktoren ermöglicht. Es handelt sich dabei um eine Punkt-zu-Punkt Kommunikation. Über die physikalische Schnittstelle wird das Datenprofil FHPP übertragen.

Spezifische I-Port Schnittstelle von Festo

Die I-Port Schnittstelle basiert auf der IO-Link Technologie und ermöglicht das Kommunizieren mit Sensoren und Aktoren. Vorteil ist, dass die angeschlossenen Geräte von Festo automatisch erkannt werden (Plug and Work). Über die physikalische Schnittstelle wird das Datenprofil FHPP übertragen.

Kommunikationssystem Modbus TCP

Modbus

Modbus TCP ist ein offenes Kommunikationsprotokoll (IEC 61158), das auf der Master-Slave-Architektur basiert. Es ist ein etablierter Standard für die Kommunikation über Ethernet TCP/IP in der Automatisierungstechnik.

Über die physikalische Schnittstelle wird das Datenprofil FHPP übertragen.

Beschreibung der Schnittstellen

mit I/O Schnittstelle

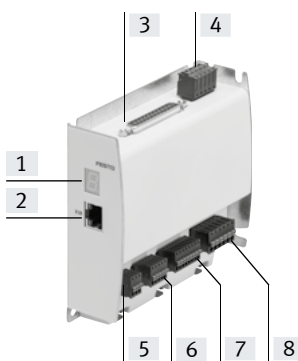

mit IO-Link Schnittstelle

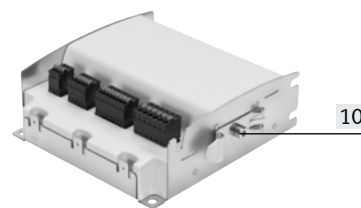
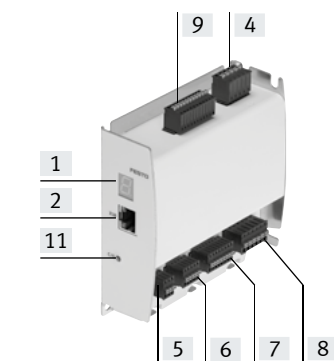

- [1] Siebensegmentanzeige
- [2] Ethernet-Schnittstelle (RJ45)
- [3] I/O Schnittstelle
- [4] Spannungsversorgung

- [5] Referenzschalter
- [6] Sicherheitsfunktion STO
- [7] Encoder
- [8] Motor

- [9] IO-Link Schnittstelle
- [10] Befestigungsbügel zur Montage auf einer Hutschiene
- [11] Status von IO-Link Verbindung

Zur Ansteuerung von

Elektrozylinder EPCO

Zahnriemenachse ELGR

Drehantrieb ERMO

Schrittmotor EMMS-ST

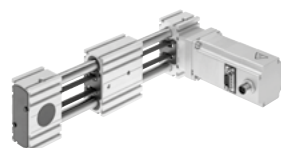

Merkmale

Systemübersicht

Feldbusmodule CTEU dienen als Schnittstelle zwischen der SPS-Steuerung und dem Motorcontroller CMMO-ST. Die Einbindung in die Steuerungssysteme der verschiedenen Hersteller erfolgt über unterschiedliche Busknoten.

Folgende Protokolle werden mit dem passenden Modul unterstützt:

- CANopen
- DeviceNet
- EtherCAT
- PROFIBUS
- PROFINET

Zur Ansteuerung von:
 Elektrozyylinder EPCO
 Zahnriemenachse ELGR
 Drehantrieb ERMO
 Schrittmotor EMMS-ST

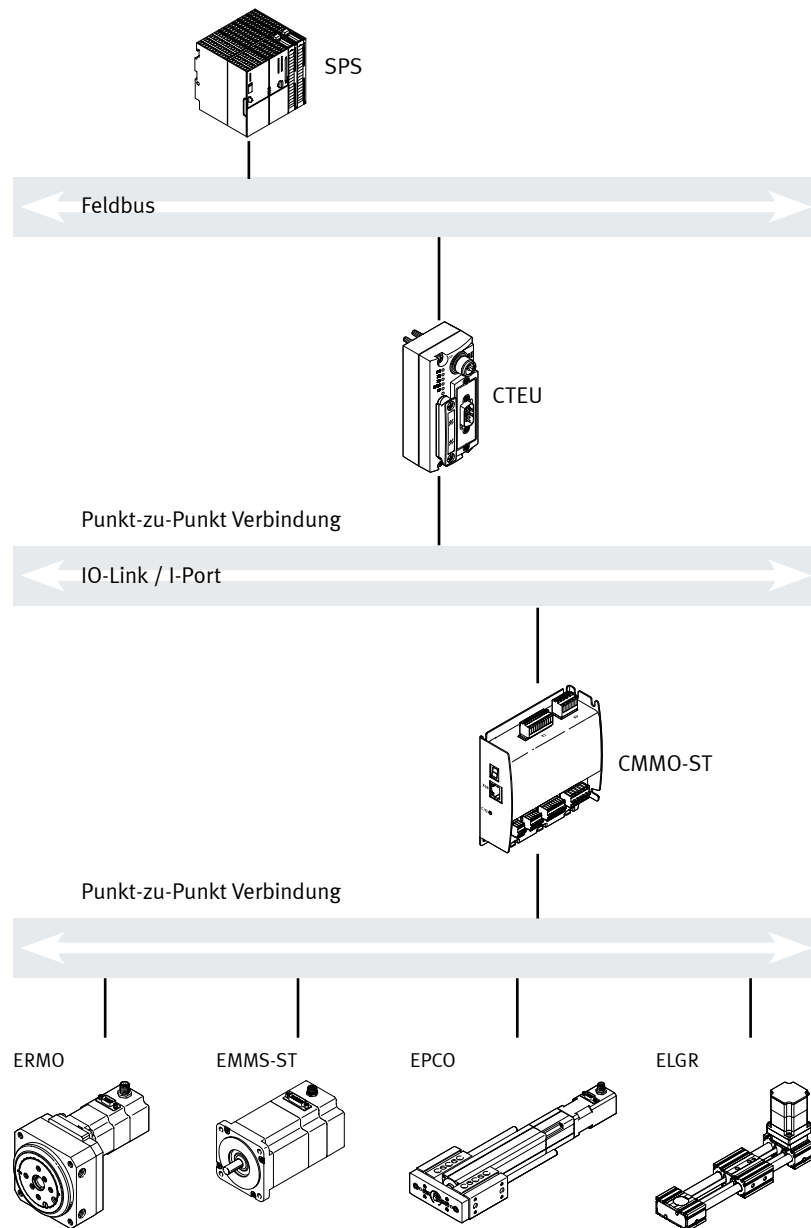

Merkmale

FCT-Software – Festo Configuration Tool

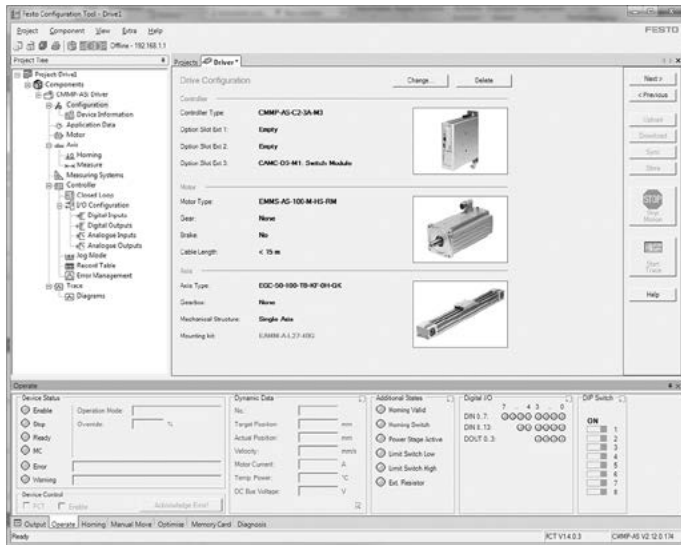

Softwareplattform für elektrische Antriebe von Festo

- Alle Antriebe einer Anlage können im gemeinsamen Projekt verwaltet und archiviert werden
- Projekt- und Datenverwaltung für alle unterstützten Gerätetypen
- Einfach in der Anwendung, durch graphisch unterstützte Parameter-eingaben
- Durchgängige Arbeitsweise für alle Antriebe
- Arbeiten offline am Schreibtisch oder online an der Maschine

Mechanische Bezüge und Grenzpositionen

- Wahlweise editieren oder teachen der Bezugspositionen
- Flexible Anpassung an die Einbaubedingungen
- Übersichtliche Darstellung der Einstellungen

Verfahrstabelle

- Bis zu 64 Verfahrstätze sichern Flexibilität in der Positionierung
- Absolute oder relative Positionierangaben möglich
- Flexibel für die jeweilige Applikation einstellbar:
 - Position
 - Geschwindigkeit
 - Beschleunigung
 - Bremsrampen
- Kraftregelung
- Kompletter Funktionstest

Typenschlüssel

001	Baureihe	
CMMO	Motorcontroller	

002	Motorart	
ST	Schrittmotor ST	

003	Nennstrom	
C5	5 A	

004	Nenneingangsspannung	
1	24 V DC	

005	Busprotokoll/Ansteuerung	
DIO	Digitale E/A-Schnittstelle	
LK	IO-Link	

006	Schaltein-/Ausgang	
P	PNP	
N	NPN	

Datenblatt

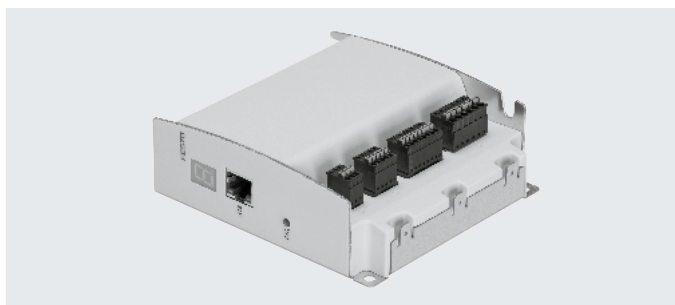

Allgemeine Technische Daten		
Typ CMMO-ST-...	-DIO	-LK
Betriebsart	Kaskadenregler mit PI-Geschwindigkeitsregler PI-Stromregler P-Positionsregler PWM-MOSFET-Leistungsendstufe	
Betriebsmodus		
gesteuerter Betrieb	sinusförmig eingprägter Strom	
geregelter Betrieb	sinusförmig geregelter Strom, Kaskadenregler für Geschwindigkeit und Position	
Anzeige	Siebensegmentanzeige	
Rotorlagegeber	Encoder	
Encoderschnittstelle Eingang	RS422	
Parametrierschnittstelle	Ethernet	
Ethernet, unterstützte Protokolle	TCP/IP	TCP/IP, Modbus TCP
Protokoll	-	IO-Link
		I-Port
		Modbus TCP
Verfahrensätze	32	64
Kommunikationsprofil	-	FHPP
Anzahl digitale Logikeingänge	11	1
Anzahl digitale Logikausgänge	11	3
Eigenschaften digitale Logikausgänge	teilweise frei konfigurierbar	
	nicht galvanisch getrennt	
Einstellbare Stromabsenkung	über Software	
Nennstromeinstellung	über Software	
Bremswiderstand [Ω]	15	
Impulsleistung Bremswiderstand [kVA]	0,1	
Netzfilter	integriert	
Befestigungsart	auf Anschlussplatte festgeschraubt, liegend oder stehend	
	mit Hutschiene	
Produktgewicht [g]	290	

Datenblatt

Elektrische Daten				
Typ CMMO-ST-...		-DIOP	-DION	-LKP
allgemein				
Max. Zwischenkreisspannung	[V DC]	28		31
Nennausgangsstrom	[A]	5,7		
Lastversorgung				
Nennspannung	[V DC]	24 ±15%		
Nennstrom	[A]	6		
Spitzenstrom	[A]	8		
Logikversorgung				
Nennspannung	[V DC]	24 ±15%		
Nennstrom	[A]	0,3		
Arbeitsbereich Logikeingang	[V]	24		
Max. Strom pro Ausgang, (digitale Logikausgänge)	[mA]	100		
Schaltlogik Eingang/Ausgang		PNP	NPN	PNP

Sicherheitstechnische Kenngrößen	
Sicherheitsfunktion nach EN 61800-5-2	sicher abgeschaltetes Moment (STO)
Performance Level (PL) nach EN ISO 13849-1	Kategorie 3, Performance Level e
Safety Integrity Level (SIL) nach EN 61800-5-2, EN 62061, EN 61508	SIL 3 / SIL CL 3
Zertifikat ausstellende Stelle	TÜV 0 1/20 5/5252.0 1/15
Proof-Test-Intervall	20a
PFH	$1,3 \times 10^{-10}$
Diagnosedeckungsgrad	[%] 90
Safe Failure Fraction (SFF)	[%] 99,8
Hardware-Fehlertoleranz	1
CE-Zeichen (siehe Konformitätserklärung)	nach EU-EMV-Richtlinie ¹⁾ nach EU-Maschinen-Richtlinie
Schockfestigkeit	gem. EN 60068-2-29
Schwingfestigkeit	gem. EN 60068-2-6

1) Bitte entnehmen Sie den Nutzungsbereich der EG-Konformitätserklärung: www.festo.com/sp → Zertifikate.

Im Falle von Nutzungsbeschränkungen der Geräte in Wohn-, Geschäfts- und Gewerbebereichen, sowie Kleinbetrieben, können weitere Maßnahmen zur Reduzierung der Störaussendung erforderlich sein.

Technische Daten CMMO-ST-...-LK (IO-Link)	
Anschlusstechnik	Cage Clamp
Protokollversion	Device V1.1
Communication mode	COM3 (230,4 kBaud)
Anzahl Ports	Device 1
Prozessdatenbreite OUT	parametrierbar 8 oder 16 Byte parametrierbar FHPP oder FHPP+FPC
Prozessdatenbreite IN	parametrierbar 8 oder 16 Byte parametrierbar FHPP oder FHPP+FPC
Min. Zykluszeit	[ms] 1

Datenblatt

Betriebs- und Umweltbedingungen	
Eigenschaften digitaler Logikausgang	nicht galvanisch getrennt
Eigenschaften Logikeingang	galvanisch mit Logikpotential verbunden
Spezifikation Logikeingang	in Anlehnung an IEC 61131-2
Schutzart	IP40
Schutzfunktion	I ² t Überwachung
	Schleppfehlerüberwachung
	Softwareendlagenerkennung
	Spannungsausfalldetektion
	Stromüberwachung
Temperaturüberwachung	
Umgebungstemperatur	[°C] 0 ... +50
UL-Umgebungstemperatur	[°C] 0 ... +40
Lagertemperatur	[°C] -25 ... +75
Relative Luftfeuchtigkeit	[%] 0 ... 90 (nicht kondensierend)
Zulassung	c UL us - Listed (OL)
	RCM Mark
CE-Zeichen (siehe Konformitätserklärung)	nach EU-EMV-Richtlinie ¹⁾
	nach EU-Maschinen-Richtlinie
KC-Zeichen	KC-EMV
Werkstoff-Hinweis	RoHS konform

1) Bitte entnehmen Sie den Nutzungsbereich der EG-Konformitätserklärung: www.festo.com/sp → Zertifikate.

Im Falle von Nutzungsbeschränkungen der Geräte in Wohn-, Geschäfts- und Gewerbebereichen, sowie Kleinbetrieben, können weitere Maßnahmen zur Reduzierung der Störaussendung erforderlich sein.

Datenblatt

Pinbelegung für CMMO-ST...-DIO

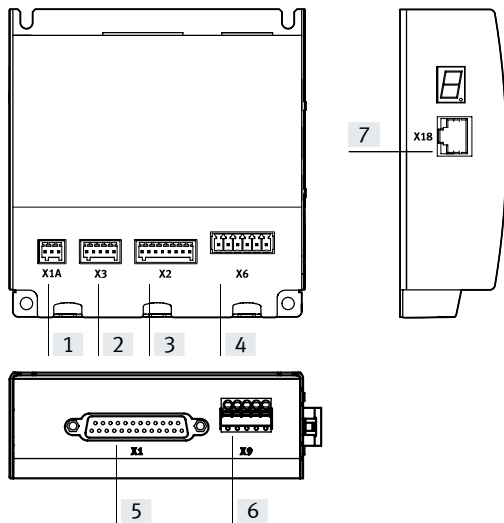

[1] Referenzschalter

Pin	Funktion
1	+24 V (Logik-Ausgang)
2	Signal
3	0 V

[2] Sicherheitsfunktion STO

Pin	Funktion
1	+24 V (Logik-Ausgang)
2	STO 1
3	STO 2
4	Diagnose 1
5	Diagnose 2

[3] Encoder

Pin	Funktion
1	A
2	A/
3	B
4	B/
5	N
6	N/
7	+5 V (Ausgang)
8	0 V

[4] Motor

Pin	Funktion
1	Strang A
2	Strang A/
3	Strang B
4	Strang B/
5	Bremse +24 V (geschalteter Ausgang)
6	Bremse 0 V

[5] I/O-Schnittstelle, 25-poliger Sub-D-Stecker

Pin	Funktion
1	Eingang 1
2	Eingang 2
3	Eingang 3
4	Eingang 4
5	Eingang 5
6	Eingang 6
7	Eingang 7
8	Eingang 8
9	Eingang 9
10	Eingang 10
11	Eingang 11
12	Ausgang 1
13	Ausgang 2
14	Ausgang 3
15	Ausgang 4
16	Ausgang 5
17	Ausgang 6
18	Ausgang 7
19	Ausgang 8
20	Ausgang 9
21	Ausgang 10
22	Ausgang 11
23	n.c.
24	+24 V (Logik-Ausgang)
25	0 V

[6] Spannungsversorgung

Pin	Funktion
1	n.c.
2	n.c.
3	+24 V (Logik)
4	0 V
5	+24 V (Last)

[7] Ethernet-Schnittstelle

Pin	Funktion
1	Tx+ (Transmit +)
2	Tx- (Transmit -)
3	Rx+ (Receive +)
4	n.c.
5	n.c.
6	Rx- (Receive -)
7	n.c.
8	n.c.

Datenblatt

Pinbelegung für CMMO-ST...-LK

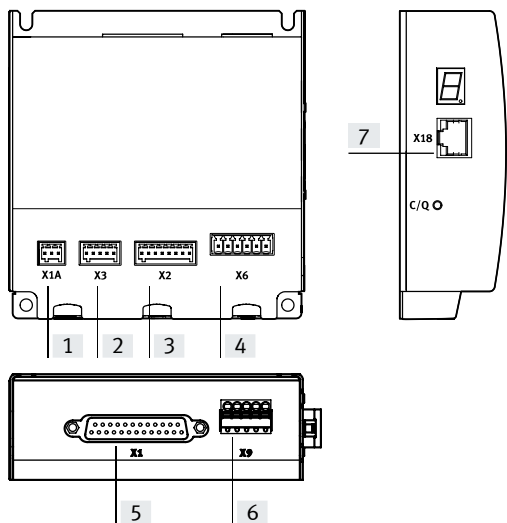

[1] Referenzschalter

Pin	Funktion
1	+24 V (Logik-Ausgang)
2	Signal
3	0 V

[2] Sicherheitsfunktion STO

Pin	Funktion
1	+24 V (Logik-Ausgang)
2	STO 1
3	STO 2
4	Diagnose 1
5	Diagnose 2

[3] Encoder

Pin	Funktion
1	A
2	A/
3	B
4	B/
5	N
6	N/
7	+5 V (Ausgang)
8	0 V

[4] Motor

Pin	Funktion
1	Strang A
2	Strang A/
3	Strang B
4	Strang B/
5	Bremse +24 V (geschalteter Ausgang)
6	Bremse 0 V

[5] I/O-Schnittstelle mit IO-Link

Pin	Funktion
1	+24 V (Logik-Ausgang)
2	0 V
3	Parametrierbarer Ausgang 2
4	Parametrierbarer Ausgang 1
5	Ready / Fehler
6	Reglerfreigabe
7	n.c.
8	n.c.
9	L- (0 V IO-Link)
10	C/Q (IO-Link Signal)
11	L+ (+24 V-Versorgung IO-Link)

[6] Spannungsversorgung

Pin	Funktion
1	n.c.
2	n.c.
3	+24 V (Logik)
4	0 V
5	+24 V (Last)

[7] Ethernet-Schnittstelle

Pin	Funktion
1	Tx+ (Transmit +)
2	Tx- (Transmit -)
3	Rx+ (Receive +)
4	n.c.
5	n.c.
6	Rx- (Receive -)
7	n.c.
8	n.c.

Datenblatt

Mindestabstand zwischen zwei Motorcontrollern

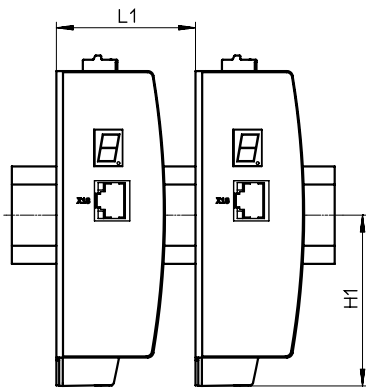

Typ	L1	H1
CMMO-ST-...	41	61,35

Abmessungen

Download CAD-Daten → www.festo.com

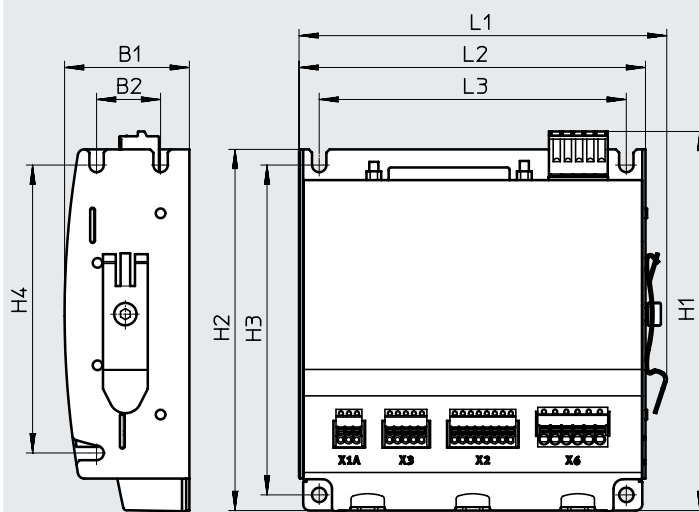

Typ	B1	B2	H1	H2	H3	H4	L1	L2	L3
CMMO-ST-...	39	20	118,7	113,1	103,1	90	115	108,8	96

★ Kernprogramm

Bestellangaben

Motorcontroller	Beschreibung	Teile-Nr.	Typ
	mit I/O-Anschaltung		
	Schaltein-/ausgang PNP	★ 1512316	CMMO-ST-C5-1-DIOP
	Schaltein-/ausgang NPN	★ 1512317	CMMO-ST-C5-1-DION
	mit IO-Link		
	Schaltein-/ausgang PNP	★ 1512320	CMMO-ST-C5-1-LKP

Festo Kernprogramm

- ★ In der Regel versandbereit in 24 h ab Werk
- ★ In der Regel versandbereit in 5 Tagen ab Werk

Zubehör

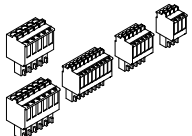
Bestellangaben		Beschreibung	Teile-Nr.	Typ
Steckersortiment				
	Steckersortiment für Motorleitung, Encoderleitung, Spannungsversorgung, Referenzschalter, Sicherheitsfunktion STO Zusätzliche Steuerleitung für I/O-Schnittstelle siehe unten		★ 576005	NEKM-C-10 ¹⁾
	Steckersortiment für Motorleitung, Encoderleitung, Spannungsversorgung, Referenzschalter, Sicherheitsfunktion STO und IO-Link		★ 2948940	NEKM-C-14 ¹⁾

1) Stecker sind im Lieferumfang des Motorcontrollers enthalten.

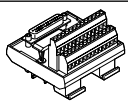
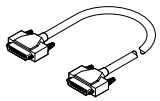
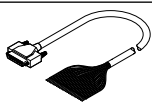
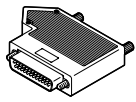
Bestellangaben – Verbindungsmöglichkeiten von I/O-Schnittstelle zur Steuerung				
	Beschreibung	Kabellänge [m]	Teile-Nr.	Typ
Anschlussblock				
	dient der einfachen und übersichtlichen Verdrahtung. Die Verbindung zum Motorcontroller wird über die Verbindungsleitung NEBC-S1G25-K-... hergestellt.	–	8001371	NEFC-S1G25-C2W25-S7
Verbindungsleitung				
	verbindet den Motorcontroller mit dem Anschlussblock.	1,0	8001374	NEBC-S1G25-K-1.0-N-S1G25
		2,0	8001375	NEBC-S1G25-K-2.0-N-S1G25
		5,0	8001376	NEBC-S1G25-K-5.0-N-S1G25
Steuerleitung				
	wird am Motorcontroller angeschlossen. Das andere Ende besteht aus einzelnen Litzen.	3,2	★ 8001373	NEBC-S1G25-K-3.2-N-LE25
Stecker				
	25-poliger Sub-D Stecker. Jede Ader einzeln über Schraubklemmen konfektionierbar.	–	★ 8001372	NEFC-S1G25-C2W25-S6

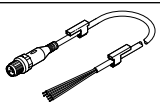
Bestellangaben – Leitungen ¹⁾				
	Beschreibung	Kabellänge [m]	Teile-Nr.	Typ
Verbindungsleitung zwischen Feldbusmodul CTEU und Motorcontroller CMMO-ST				
	<ul style="list-style-type: none"> • min. Biegeradius: 75 mm • schleppkettentauglich • Umgebungstemperatur: –25 ... +70°C 	1	569840	NEBU-LE5-K-1-M12G5

1) Weitere Leitungsvarianten auf Anfrage.

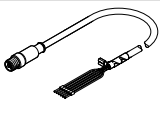
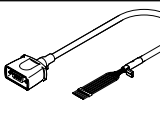
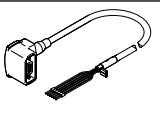
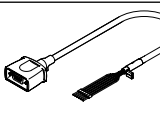
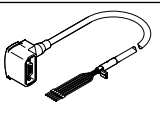
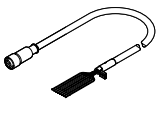
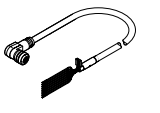

Zubehör

Bestellangaben – Leitungen ¹⁾					
	für Typ	Beschreibung	Kabellänge [m]	Teile-Nr.	Typ
Motorleitung					
	EPCO-16 ERMO-12/-16 EMMS-ST-28	gerader Stecker • min. Biegeradius: 62 mm • schleppkettentauglich • Umgebungstemperatur: -40 ... +80°C	1,5	★ 1449600	NEBM-SM12G8-E-1.5-Q5-LE6
			2,5	★ 1449601	NEBM-SM12G8-E-2.5-Q5-LE6
			5,0	★ 1449602	NEBM-SM12G8-E-5-Q5-LE6
			7,0	★ 1449603	NEBM-SM12G8-E-7-Q5-LE6
			10,0	★ 1449604	NEBM-SM12G8-E-10-Q5-LE6
	EPCO-25/-40 ELGR-35 ERMO-25/-32 EMMS-ST-42/-57	gerader Stecker • min. Biegeradius: 62 mm • schleppkettentauglich • Umgebungstemperatur: -40 ... +80°C	1,5	★ 1450368	NEBM-S1G9-E-1.5-Q5-LE6
			2,5	★ 1450369	NEBM-S1G9-E-2.5-Q5-LE6
			5,0	★ 1450370	NEBM-S1G9-E-5-Q5-LE6
			7,0	★ 1450371	NEBM-S1G9-E-7-Q5-LE6
			10,0	★ 1450372	NEBM-S1G9-E-10-Q5-LE6
	EPCO-25/-40 ELGR-35 ERMO-25/-32 EMMS-ST-42/-57	gewinkelter Stecker • min. Biegeradius: 62 mm • schleppkettentauglich • Umgebungstemperatur: -40 ... +80°C	1,5	★ 1450736	NEBM-S1W9-E-1.5-Q5-LE6
			2,5	★ 1450737	NEBM-S1W9-E-2.5-Q5-LE6
			5,0	★ 1450738	NEBM-S1W9-E-5-Q5-LE6
			7,0	★ 1450739	NEBM-S1W9-E-7-Q5-LE6
			10,0	★ 1450740	NEBM-S1W9-E-10-Q5-LE6
	ELGR-45/-55 EMMS-ST-87	gerader Stecker • min. Biegeradius: 80 mm • schleppkettentauglich • Umgebungstemperatur: -40 ... +80°C	1,5	★ 1450834	NEBM-S1G15-E-1.5-Q7-LE6
			2,5	★ 1450835	NEBM-S1G15-E-2.5-Q7-LE6
			5,0	★ 1450836	NEBM-S1G15-E-5-Q7-LE6
			7,0	★ 1450837	NEBM-S1G15-E-7-Q7-LE6
			10,0	★ 1450838	NEBM-S1G15-E-10-Q7-LE6
	ELGR-45/-55 EMMS-ST-87	gewinkelter Stecker • min. Biegeradius: 80 mm • schleppkettentauglich • Umgebungstemperatur: -40 ... +80°C	1,5	★ 1450943	NEBM-S1W15-E-1.5-Q7-LE6
			2,5	★ 1450944	NEBM-S1W15-E-2.5-Q7-LE6
			5,0	★ 1450945	NEBM-S1W15-E-5-Q7-LE6
			7,0	★ 1450946	NEBM-S1W15-E-7-Q7-LE6
			10,0	★ 1450947	NEBM-S1W15-E-10-Q7-LE6
Encoderleitung					
	EPCO-16/-25/-40 ELGR-35/-45/-55 ERMO-12/-16/-25/-32 EMMS-ST-28/-42/-57/-87	gerader Stecker • min. Biegeradius: 68 mm • schleppkettentauglich • Umgebungstemperatur: -40 ... +80°C	1,5	★ 1451586	NEBM-M12G8-E-1.5-LE8
			2,5	★ 1451587	NEBM-M12G8-E-2.5-LE8
			5,0	★ 1451588	NEBM-M12G8-E-5-LE8
			7,0	★ 1451589	NEBM-M12G8-E-7-LE8
			10,0	★ 1451590	NEBM-M12G8-E-10-LE8
	EPCO-25/-40 ERMO-25/-32 EMMS-ST-42/-57/-87	gewinkelter Stecker • min. Biegeradius: 68 mm • schleppkettentauglich • Umgebungstemperatur: -40 ... +80°C	1,5	★ 1451674	NEBM-M12W8-E-1.5-LE8
			2,5	★ 1451675	NEBM-M12W8-E-2.5-LE8
			5,0	★ 1451676	NEBM-M12W8-E-5-LE8
			7,0	★ 1451677	NEBM-M12W8-E-7-LE8
			10,0	★ 1451678	NEBM-M12W8-E-10-LE8

1) Andere Kabellängen auf Anfrage.

Festo Kernprogramm



In der Regel versandbereit in 24 h ab Werk

In der Regel versandbereit in 5 Tagen ab Werk