

Datenblatt

Bezeichnungsschild KM-BZ, IBS, KMC, MH, ASLR

Bezeichnungsschilder zum Beschriften, einsetzbar in Träger oder Aufnahmen an damit ausgestatteten Bauteilen.

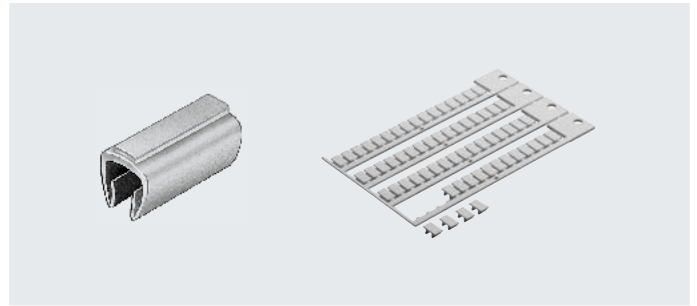

Allgemeine Technische Daten		KM-BZ	MH	IBS	KMC/F
Typ					
Befestigungsart		Aufdrücken des Bezeichnungsschildes auf ein Kabel	Eindrücken in Träger für Bezeichnungsschilder oder geeignete Aufnahmen an den Bauteilen		
Beschriftung		Das Bezeichnungsschild selbst wird nicht beschriftet. Die Beschriftung erfolgt durch ein einschiebbares Schild, bzw. Papier-/Pappstreifen.	durch Anwender direkt auf das Bezeichnungsschild		
Durchmesser Kabel [mm]		5 ... 8	-		
Produktgewicht [g]		-	7	-	-

Allgemeine Technische Daten						
Typ	ASLR-C-E4	ASLR-D-L1	ASLR-L-423	ASLR-L-55	ASLR-L-S6-2016	ASLR-L-X4-612-P240
Bezeichnungselement	-	-	-	-	-	Geräte- und Platzkennzeichnung
Bezeichnungselement	-	-	-	-	-	Einzelmontage
Baugröße	-	-	-	-	-	6x12,5 mm
Bauform	-	-	-	-	-	Ausführung X4
Befestigungsart	-	-	-	-	-	manuell einpressbar
Beschriftung	-	-	-	-	-	kundenseitig
Beschriftungsfläche	-	-	-	-	-	4,9 mm x 11,4 mm
Beschriftungstechnik	-	-	-	-	-	Drucker der Fa. PHOENIX CONTACT wie z.B. THERMOMARK, BLUEMARK oder TOPMARK
Anwendungshinweis	-	-	-	-	-	Bedruckung am Rahmen und als Doppelschild möglich
Gebindegröße	-	-	-	-	-	240
Hinweis zur Gebindegröße	-	-	-	-	-	10 Rahmen mit je 24 Stück
Produktgewicht [g]	-	1	-	-	-	0,1

Datenblatt





Betriebs- und Umweltbedingungen						
Typ	ASLR-C-E4	ASLR-D-L1	ASLR-L-423	ASLR-L-55	ASLR-L-S6-2016	ASLR-L-X4-612-P240
Umgebungstemperatur [°C]	–	–	–	–	–	–40 ... +85
Lagertemperatur [°C]	–	–	–	–	–	–40 ... +85
Korrosionsbeständigkeit KBK ¹⁾	–	2	4	0	0	–
Brandprüfung	–	–	–	UL94 V-2	–	UL94 V-0

- 1) Korrosionsbeständigkeitsklasse KBK 0 nach Festo Norm FN 940070
Keine Korrosionsbeanspruchung. Gilt für kleine, optisch nicht relevante Normteile, wie Gewindestifte, Seegerringe, Spannhülsen etc., die üblicherweise nur in der Ausführung phosphatiert oder brüniert (ggf. eingeölt) am Markt angeboten werden, sowie für Kugellager (für Bauteile < KBK3) und Gleitlager.
- Korrosionsbeständigkeitsklasse KBK 2 nach Festo Norm FN 940070
Mäßige Korrosionsbeanspruchung. Innenraumanwendung bei der Kondensation auftreten darf. Außenliegende sichtbare Teile mit vorrangig dekorativer Anforderung an die Oberfläche, die in direktem Kontakt zur umgebenden industrieeüblichen Atmosphäre stehen.
- Korrosionsbeständigkeitsklasse KBK 4 nach Festo Norm FN 940070
Besonders starke Korrosionsbeanspruchung. Freibewitterung unter schweren korrosiven Bedingungen. Teile im Bereich aggressiver Medien, z. B. Lebensmittel oder chemische Industrie. Diese Anwendungen sind ggf. durch Sonderprüfungen (→ auch FN 940082) mit entsprechenden Medien abzusichern.

Werkstoffe					
Typ	KM-BZ	MH	IBS	IBS-8x20	KMC/F
Schild	–	PC	PA	PA	PA
Werkstoff-Hinweis	–	–	–	RoHS konform	–

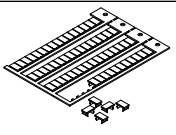
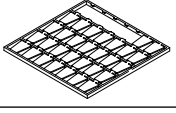
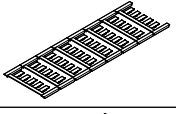
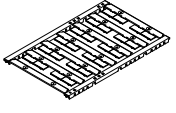
Werkstoffe						
Typ	ASLR-C-E4	ASLR-D-L1	ASLR-L-423	ASLR-L-55	ASLR-L-S6-2016	ASLR-L-X4-612-P240
Schild	–	–	PC	PA	–	PC
Schildträger	–	PP	–	–	–	–
Farbe	–	–	–	–	–	weiß
Werkstoff-Hinweis	RoHS konform	RoHS konform	RoHS konform	RoHS konform	RoHS konform	RoHS konform
	–	–	Kupfer- und PTFE-frei	–	–	–

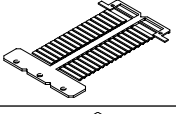
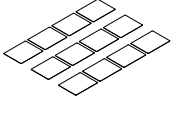
Datenblatt

Bestellangaben	Beschreibung	Abmessungen (HxB) [mm]	Lieferumfang	Teile-Nr.	Typ
	Bezeichnungsschild zum Aufsetzen auf ein Kabel	11x20	1	33361	KM-BZ
	Bezeichnungsschild zum Eindrücken in einen Träger	4,5x9	80 (Anzahl pro Rahmen)	197259	MH-BZ-80X
		6x10	64 (Anzahl pro Rahmen)	18576	IBS-6x10
		8x20	20 (Anzahl pro Rahmen)	539388	IBS-8x20
		9x17	24 (Anzahl pro Rahmen)	161937	IBS-9x17
		9x20	20 (Anzahl pro Rahmen)	18182	IBS-9x20
	Bezeichnungsschild zum Eindrücken in einen Träger	11/8x17	35 (Anzahl pro Rahmen)	33362	KMC/F/V-BZ-35X
	Bezeichnungsschild zum Eindrücken in einen Träger	6x15	200 Stück	565306	ASLR-C-E4
	Bezeichnungsschild zum Eindrücken in einen Träger Das Bezeichnungsschild ist zweiteilig und kann bei Bedarf in zwei kleinere Einheiten aufgeteilt werden.	6x12,5	240 Stück	8087174	ASLR-L-X4-612-P240
	Bezeichnungsschild	–	1000 Stück	574590	ASLR-L-55
	Bezeichnungsschild zum Einschieben in Schildträger	4x23	–	541598	ASLR-L-423
	Bezeichnungsschild, beschriftet, zum Aufkleben (selbstklebend) auf das Bauteil • 4 Bezeichnungsschilder, Kanal 1/3/5 • 4 Bezeichnungsschilder, Kanal 1 • 4 Bezeichnungsschilder, Kanal 3/5	20x16	3x4 Stück	8003303	ASLR-L-S6-2016
	Bezeichnungsträger für ein Bezeichnungsschild und Abdeckung von der Handhilfsbetätigung	–	10	570818	ASLR-D-L1