

Paralelní chapadla DHPL

FESTO

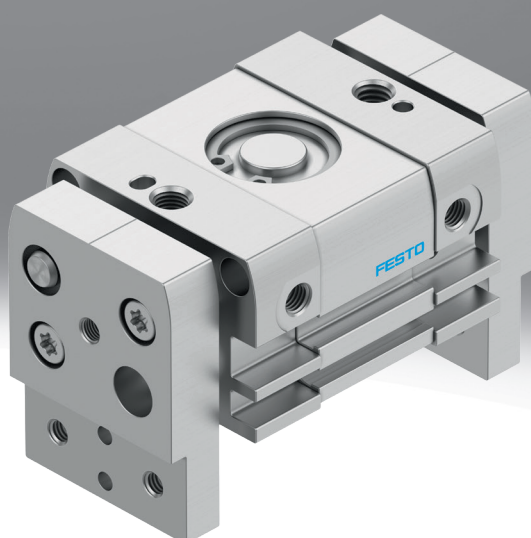

Hlavní údaje

Přehled

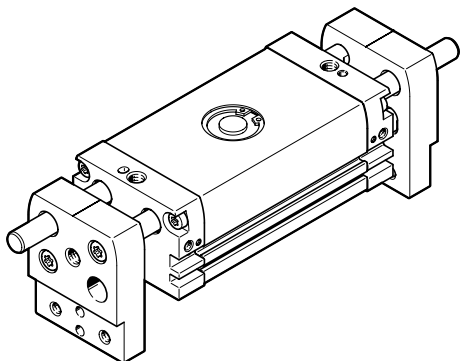

- kompaktní a robustní tvar
- optimální k úchopu velkých dílů
- chapadla dokážou díky vedeným uchopovacím čelistem přenášet velké momenty
- dvojčinný pístový pohon
- různé směry úchopu: vnější nebo vnitřní úchop
- montáž čidel do drážky T a drážky C

Tlumení

Pohon je vybaven pneumatickým tlumením v koncových polohách, jehož vhodným nastavením podle pohybující se hmotnosti a rychlosti lze docílit maximálního výkonu pohonu.

Snímání polohy

Čidly lze snímat libovolné polohy.

Upozornění

software pro návrh a výběr
chapadel

→ www.festo.com

Hlavní údaje

Přívody stlačeného vzduchu

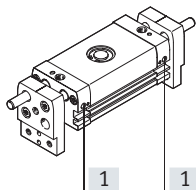

[1] přívody stlačeného vzduchu

Možnosti upevnění

externí palce

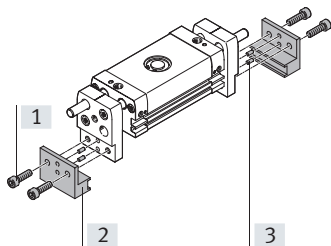

[1] šrouby
[2] palce pro úchop
(vlastní výroba)
[3] středící kolík

shora

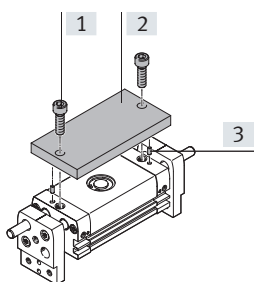

zespodu

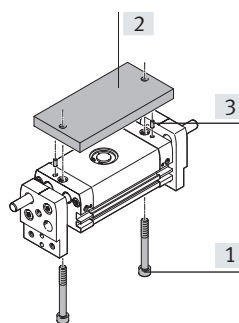

[1] šrouby
[2] upevňovací deska
(vlastní výroba)
[3] středící kolík

zezadu

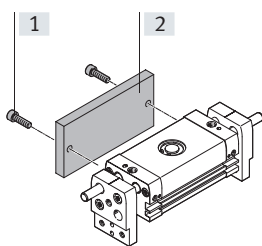

[1] šrouby
[2] upevňovací deska
(vlastní výroba)

Upozornění

Tato chapadla nejsou určena pro následující nebo podobné úlohy:

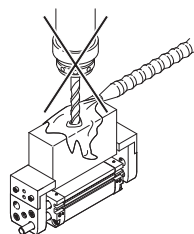

- třískové obrábění
- agresivní média

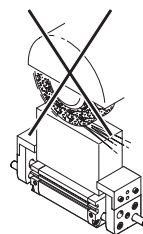

- brusný prach

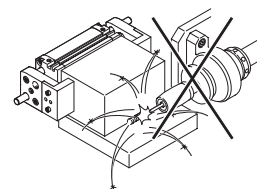

- svařování (jiskry)

Přehled periférií

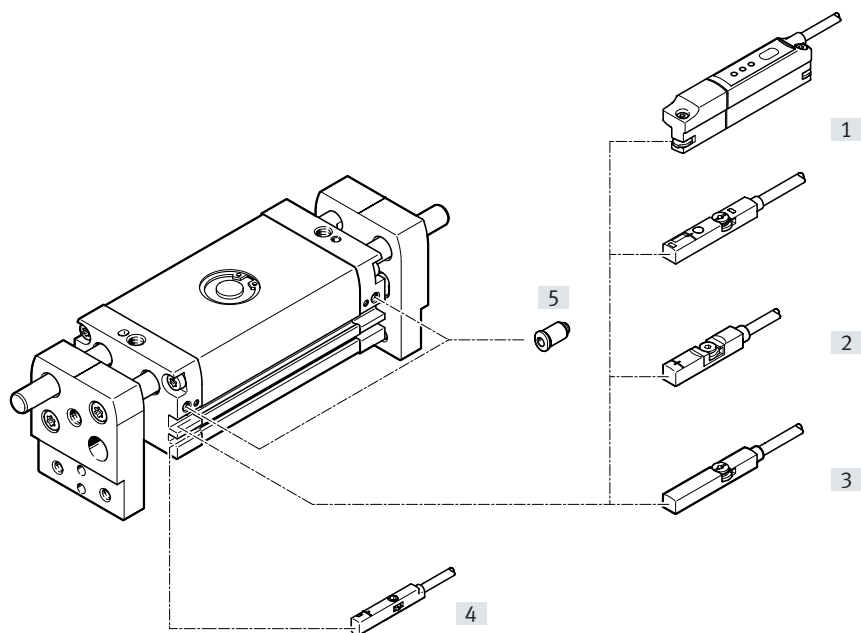

Příslušenství		
typ/objednávací kód	popis	→ strana/internet
[1] vysílače polohy SDAT/SDAS	ke zjištění aktuální polohy	19
[2] čidla SDBT	pro snímání poloh	18
[3] čidla CRSMT-8	pro snímání poloh	18
[4] čidla SME/SMT-10	pro snímání poloh	18
[5] šroubení s nástrčnou koncovkou QS	pro připojení hadic na stlačený vzduch s tolerovaným vnějším průměrem	qs

Vysvětlení typového značení

001	řada
DHPL	paralelní chapadlo

002	velikost [mm]
10	10
16	16
20	20
25	25
32	32
40	40

003	celkový zdvih [mm]
20	20
30	30
40	40
50	50
60	60
70	70
80	80
100	100
120	120
160	160
200	200

004	tlumení
P	pružné tlumicí kroužky/desky na obou stranách

005	snímání poloh
A	čidly (dodávají se zvlášť)

Technické údaje

funkce
dvojčinný pohon



www.festo.com



- - velikost
10 ... 40 mm

- - celkový zdvih
20 ... 200 mm



Obecné technické údaje

velikost	10	16	20	25	32	40								
celkový zdvih	20 mm	60 mm	30 mm	80 mm	40 mm	100 mm	50 mm	120 mm	70 mm	160 mm	100 mm	200 mm		
zdvih každé čelisti	10 mm	30 mm	15 mm	40 mm	20 mm	50 mm	25 mm	60 mm	35 mm	80 mm	50 mm	100 mm		
konstrukce	ozubený hřeben/pastorek													
funkce	dvojčinný pohon													
vedení	kluzné													
druh úchopu	paralelní													
tlumení	pružné tlumicí kroužky/desky na obou stranách													
počet čelistí chapadla	2													
max. hmotnost externího palce chapadla ¹⁾	54 g		93 g		170 g		305 g		498 g		801 g			
připojení pneumatiky	M5								G1/8					
opakovatelná přesnost chapadla ²⁾	0,03 mm													
rotační symetrie	0,2 mm													
max. přesnost při výměně	0,2 mm													
max. pracovní frekvence chapadla	2 Hz	1,5 Hz	2 Hz	1,5 Hz	2 Hz	1,5 Hz	2 Hz	1,5 Hz	1 Hz	0,6 Hz	1 Hz	0,6 Hz		
snímání poloh	čidly (dodávají se zvlášť)													
upevnění	volitelně průchozí díra		volitelně přímé upevnění závitem, průchozí díry											
montážní poloha	libovolný													

1) platí pro provoz bez škrncení

2) rozptyl koncových poloh při stálých okolních podmínkách při 100 po sobě následujících zdvích ve směru pohybu čelistí chapadla

Provozní a okolní podmínky

velikost	10	16	20	25	32	40							
provozní tlak ¹⁾	0,25 ... 0,8 MPa		0,15 ... 0,8 MPa										
provozní tlak ²⁾	36 ... 116 psi		21,75 ... 116 psi										
provozní tlak ³⁾	2,5 ... 8 barů		1,5 ... 8 barů										
provozní médium	stlačený vzduch dle normy ISO 8573-1:2010 [7:4:4]												
upozornění k provoznímu/řídícímu médiu	mazaný provoz je možný (od mazání pak již nelze upustit!)												
teplota okolí ⁴⁾	-10 ... 60 °C												
interval údržby	mazivo na celou dobu životnosti												
třída odolnosti korozi KBK ⁵⁾	1 - konstrukční díly nízkými nároky na odolnost korozi												

1) DHPL-10: Po delším čase bez pohybu může minimální provozní tlak 0,25 MPa (2,5 baru, 36 psi) stoupnout na 0,4 MPa (4 bary, 58 psi).

2) DHPL-10: Po delším čase bez pohybu může minimální provozní tlak 0,25 MPa (2,5 baru, 36 psi) stoupnout na 0,4 MPa (4 bary, 58 psi).

3) DHPL-10: Po delším čase bez pohybu může minimální provozní tlak 0,25 MPa (2,5 baru, 36 psi) stoupnout na 0,4 MPa (4 bary, 58 psi).

4) berte ohled na rozsah použití čidel

5) třída odolnosti korozi KBK 1 dle normy Festo FN 940070:

Malé nároky na odolnost korozi. Použití, resp. doprava a skladování v suchém vnitřním prostředí. Platí také pro díly za kryty, ve skrytém vnitřním prostoru nebo díly, které jsou v aplikaci zakryté (např. hnací čepy).

Technické údaje

Hmotnosti

velikost	10		16		20		25		32		40	
celkový zdvih	20 mm	60 mm	30 mm	80 mm	40 mm	100 mm	50 mm	120 mm	70 mm	160 mm	100 mm	200 mm
hmotnost výrobku	251 g	377 g	499 g	802 g	883 g	1407 g	1447 g	2297 g	2634 g	4154 g	4480 g	6480 g

Materiály

velikost	10	16	20	25	32	40
materiál O-kroužku	NBR					
materiál tělesa	tvárný legovaný hliník, eloxovaný					
materiál víka	tvárný legovaný hliník, eloxovaný					
materiál krytky	tvárný legovaný hliník, eloxovaný					
materiál koncové desky	tvárný legovaný hliník, eloxovaný					
materiál čelistí chapadla	tvárný legovaný hliník, eloxovaný					
materiál pístnice	silně legovaná ocel, nerezová					
materiál těsnění pístu	TPE-U(PU)					
materiál ozubeného hřebenu	silně legovaná ocel, nerezová					
materiál šroubů	pozinkovaná ocel					
upozornění k materiálu	ve shodě s RoHS					

Naměřená síla úchopu s ramenem páky 20 mm

velikost	10		16		20		25		32		40	
celkový zdvih	20 mm	60 mm	30 mm	80 mm	40 mm	100 mm	50 mm	120 mm	70 mm	160 mm	100 mm	200 mm
celková síla úchopu při svírání s 0,6 MPa (6 barů, 87 psi)	38 N	44 N	130 N	142 N	230 N	238 N	360 N	380 N	570 N	600 N	924 N	992 N
celková síla úchopu při rozevírání s 0,6 MPa (6 barů, 87 psi)	60 N	68 N	180 N	190 N	310 N	316 N	470 N	490 N	760 N	800 N	1100 N	1180 N
síla úchopu každé čelisti při svírání s 0,6 MPa (6 barů, 87 psi)	19 N	22 N	65 N	71 N	115 N	119 N	180 N	190 N	285 N	300 N	462 N	496 N
síla úchopu každé čelisti při rozevírání s 0,6 MPa (6 barů, 87 psi)	30 N	34 N	90 N	95 N	155 N	158 N	235 N	245 N	380 N	400 N	550 N	590 N

Časy rozevření a sevření

velikost	10		16		20		25		32		40	
celkový zdvih	20 mm	60 mm	30 mm	80 mm	40 mm	100 mm	50 mm	120 mm	70 mm	160 mm	100 mm	200 mm
min. čas rozevření při 0,6 MPa (6 barů, 87 psi) ¹⁾	41 ms	110 ms	53 ms	157 ms	71 ms	189 ms	81 ms	201 ms	112 ms	272 ms	220 ms	427 ms
min. čas sevření při 0,6 MPa (6 barů, 87 psi) ²⁾	70 ms	174 ms	75 ms	221 ms	108 ms	274 ms	116 ms	274 ms	209 ms	473 ms	281 ms	524 ms

1) Uvedené časy rozevření a sevření [ms] byly naměřeny při pokojové teplotě, provozním tlaku 6 barů a na vodorovně namontovaném chapadle bez přidavných palců. Pro větší hmotnosti [g] musejí být chapadla škrccena. Čas rozevření a sevření je pak nutné odpovídajícím způsobem nastavit.

2) Uvedené časy rozevření a sevření [ms] byly naměřeny při pokojové teplotě, provozním tlaku 6 barů a na vodorovně namontovaném chapadle bez přidavných palců. Pro větší hmotnosti [g] musejí být chapadla škrccena. Čas rozevření a sevření je pak nutné odpovídajícím způsobem nastavit.

Technické údaje

Hodnoty zatížení čelistí

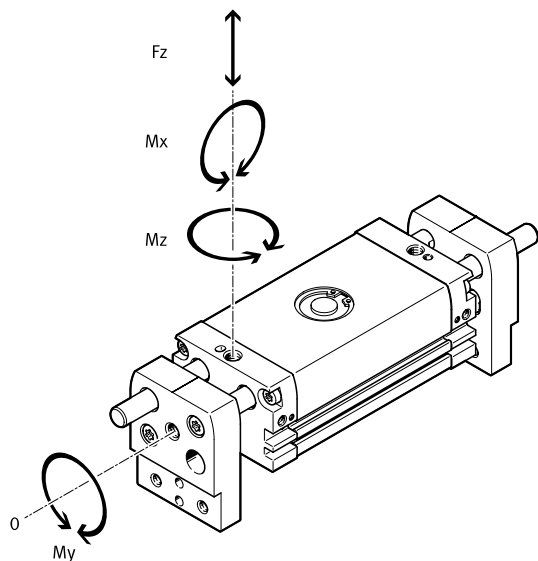

Uvedené přípustné síly a momenty se vztahují na jednu čelist. Zahrnují rameno páky, dodatečnou tíhu výrobku příp. externích prstů chapadla a síly od zrychlení vznikající během pohybu. Pro výpočet momentu je nutné vzít v úvahu počátek systému souřadnic (vedení čelistí).

velikost	10	16	20	25	32	40
max. statická síla na čelistech F_z	40 N	240 N	280 N	320 N	750 N	
max. statický moment na čelistech M_x	0,5 Nm	3,5 Nm	5 Nm	6,5 Nm	18 Nm	22 Nm
max. statický moment na čelistech M_y	0,5 Nm	3,5 Nm	5 Nm	6,5 Nm	18 Nm	22 Nm
max. statický moment na čelistech M_z	0,5 Nm	3,5 Nm	5 Nm	6,5 Nm	18 Nm	22 Nm

Vůle čelistí

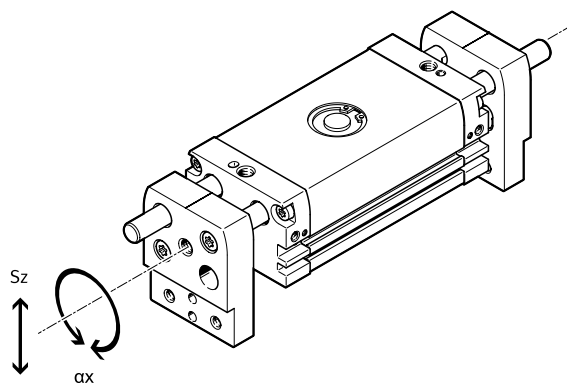

Při kluzném vedení chapadel je nutně vůle mezi čelistmi chapadla a tělesem.

Hodnoty uvedené v tabulce platí v novém stavu.

velikost	10	16	20	25	32	40
max. vůle čelistí chapadla S_z ¹⁾	0,064 mm	0,072 mm	0,068 mm	0,064 mm	0,066 mm	0,065 mm
max. úhlová vůle čelistí chapadla a_x, a_y ²⁾	+/- 0,22 stupně	+/- 0,15 stupně	+/- 0,14 stupně	+/- 0,13 stupně	+/- 0,12 stupně	+/- 0,1 stupně

1) Hodnoty platí pouze při rozevřeném stavu chapadla.

2) Hodnoty platí pouze při rozevřeném stavu chapadla.

Technické údaje

Momenty setrvačnosti

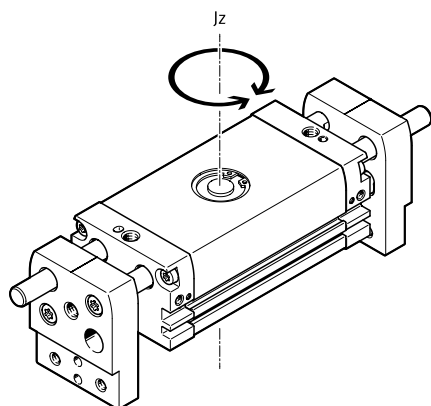

moment setrvačnosti paralelního chapadla vztažený ke středové ose, bez externích palců, v nezátženém namontovaném stavu

Chapadlo sevřeno; chapadlo rozevřeno

velikost	10		16		20	
celkový zdvih	20 mm	60 mm	30 mm	80 mm	40 mm	100 mm
moment setrvačnosti	1,6 kgcm ² ; 2,2 kgcm ²	4,8 kgcm ² ; 9,6 kgcm ²	4,3 kgcm ² ; 6,6 kgcm ²	9,7 kgcm ² ; 12,6 kgcm ²	15,4 kgcm ² ; 23,5 kgcm ²	49,3 kgcm ² ; 104,5 kgcm ²
velikost	25		32		40	
celkový zdvih	50 mm	120 mm	70 mm	160 mm	100 mm	200 mm
moment setrvačnosti	50,4 kgcm ² ; 76,4 kgcm ²	118,1 kgcm ² ; 258,9 kgcm ²	101,8 kgcm ² ; 176,1 kgcm ²	315,8 kgcm ² ; 727 kgcm ²	249,5 kgcm ² ; 487,2 kgcm ²	786,9 kgcm ² ; 1625 kgcm ²

Technické údaje

Síla úchopu F_h čelisti chapadla v závislosti na provozním tlaku a na ramenu páky x

Z následujících diagramů lze zjistit síly úchopu v závislosti na provozním tlaku a na ramenu páky.

- 3 bary
- · - · 6 barů
- - - 8 barů

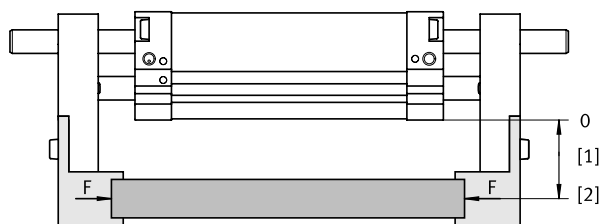

- [1] rameno páky x
- [2] bod zatížení

Vnější úchop (sevření)

DHPL-10-20-...-A

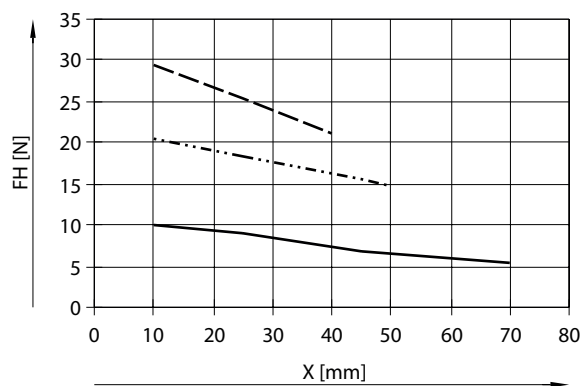

DHPL-10-60-...-A

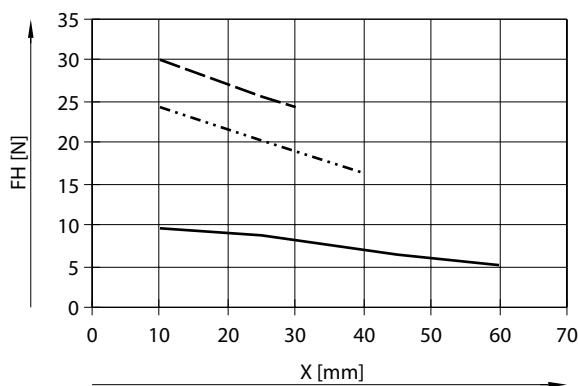

DHPL-16-30-...-A

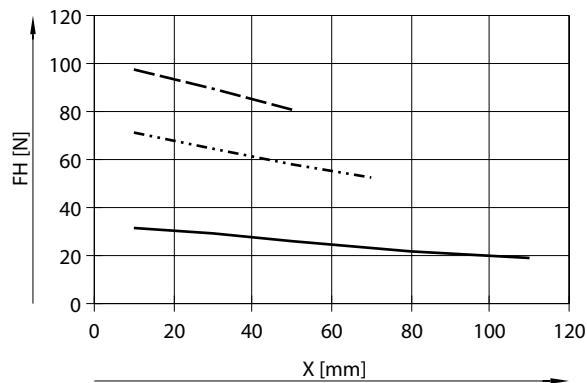

DHPL-16-80-...-A

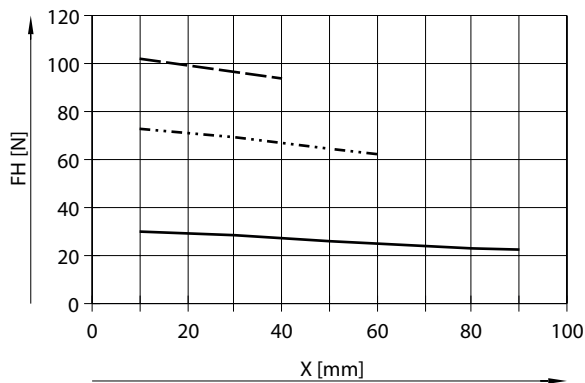

DHPL-20-40-...-A

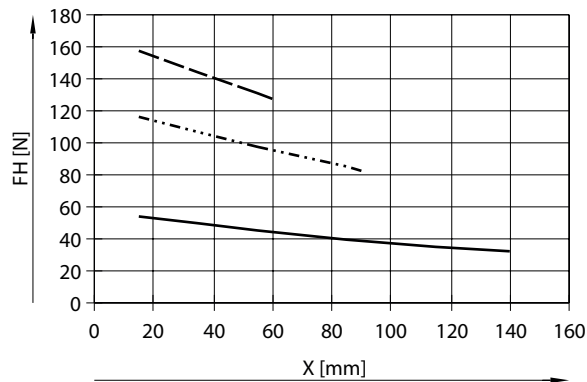

DHPL-20-100-...-A

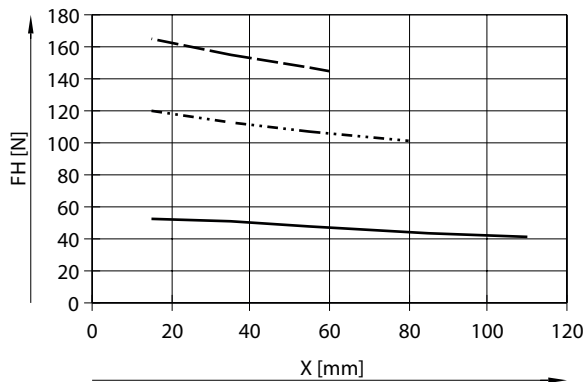

Technické údaje

Síla úchopu F_H čelisti chapadla v závislosti na provozním tlaku a na ramenu páky x

Z následujících diagramů lze zjistit síly úchopu v závislosti na provozním tlaku a na ramenu páky.

- 3 bary
- · - · 6 barů
- - - 8 barů

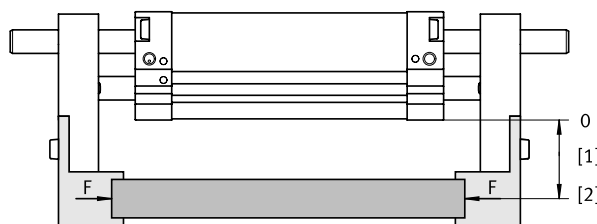

- [1] rameno páky x
- [2] bod zatížení

Vnější úchop (sevření)

DHPL-25-50-...-A

DHPL-25-120-...-A

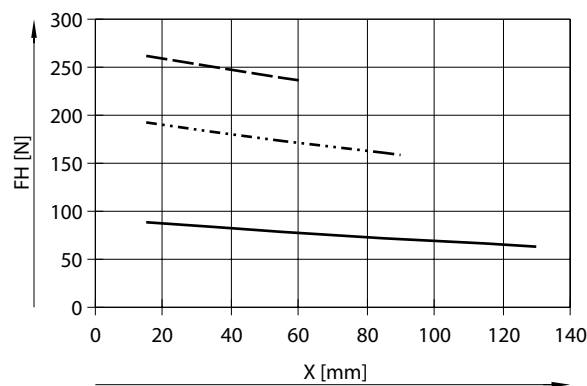
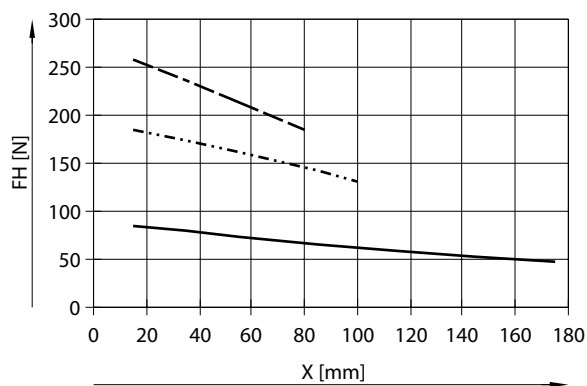

DHPL-32-70-...-A

DHPL-32-160-...-A

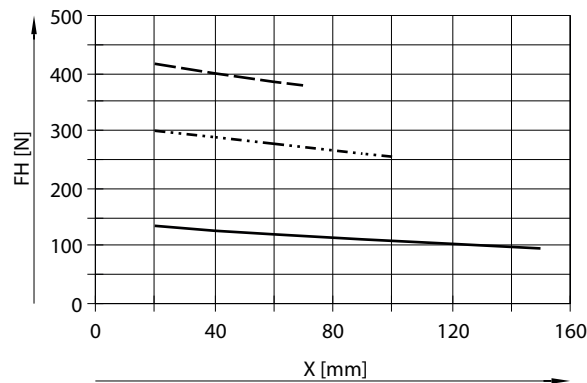
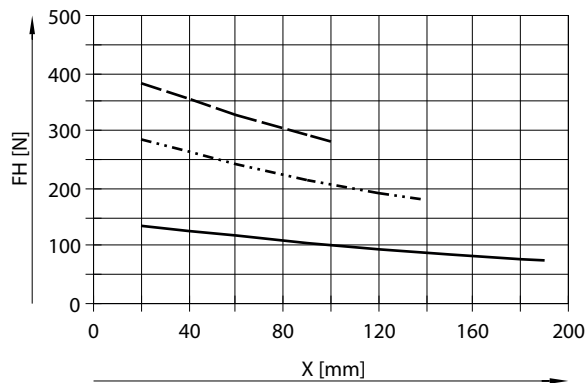

DHPL-40-100-...-A

DHPL-40-200-...-A

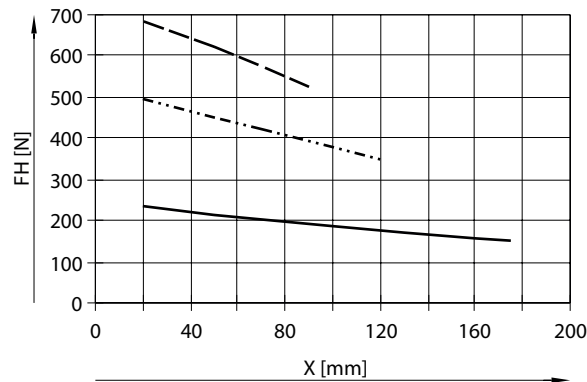
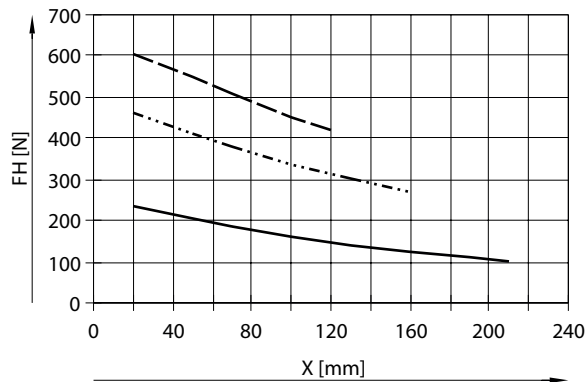

Technické údaje

Síla úchopu F_h čelisti chapadla v závislosti na provozním tlaku a na ramenu páky x

Z následujících diagramů lze zjistit síly úchopu v závislosti na provozním tlaku a na ramenu páky.

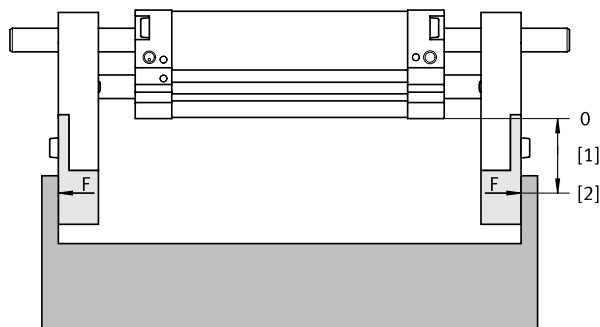

- 3 bary
- · - · 6 barů
- - - 8 barů

- [1] rameno páky x
- [2] bod zatížení

Vnitřní úchop (rozevření)

DHPL-10-20-...-A

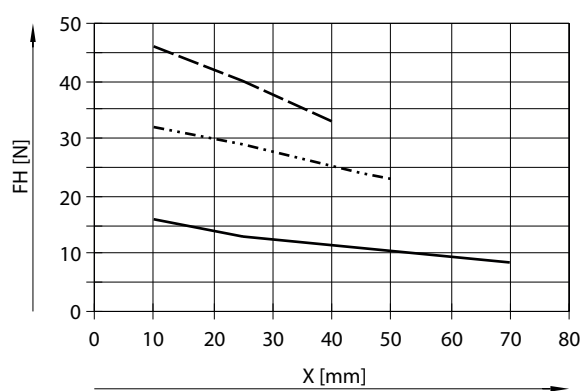

DHPL-10-60-...-A

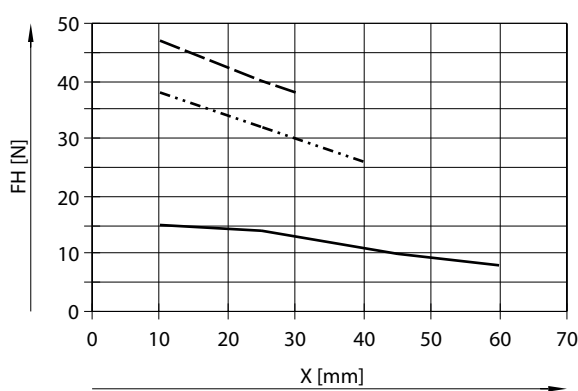

DHPL-16-30-...-A

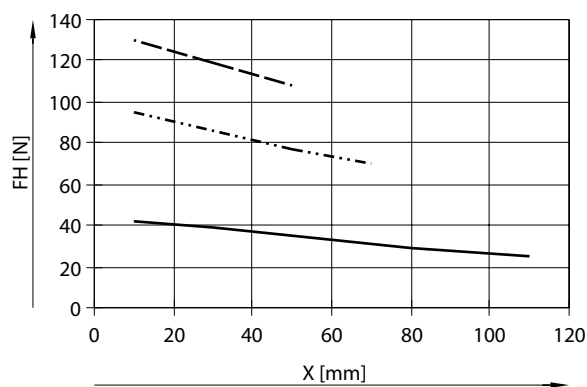

DHPL-16-80-...-A

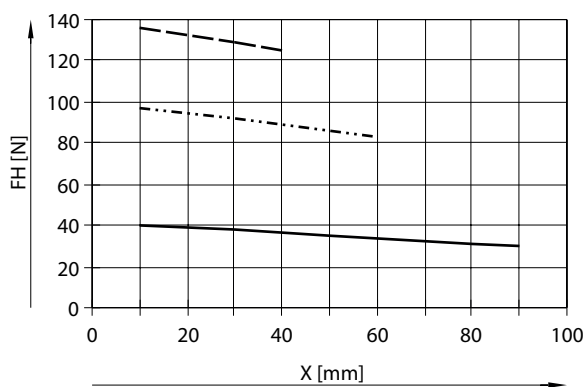

DHPL-20-40-...-A

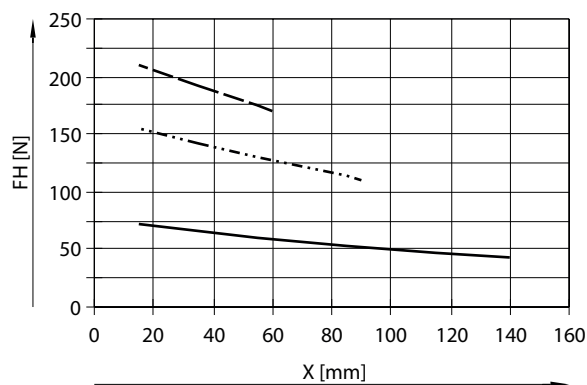

DHPL-20-100-...-A

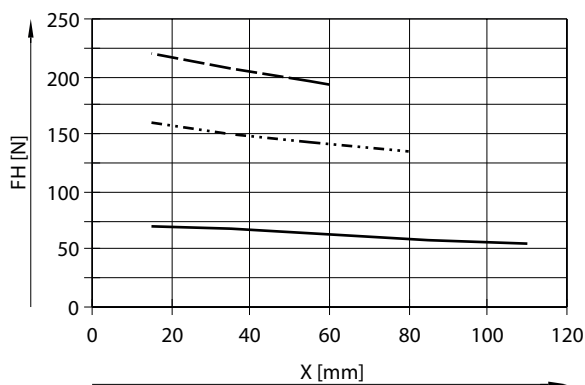

Technické údaje

Síla úchopu F_n čelistí chapadla v závislosti na provozním tlaku a na ramenu páky x

Z následujících diagramů lze zjistit síly úchopu v závislosti na provozním tlaku a na ramenu páky.

- 3 bary
- · - · 6 barů
- - - 8 barů

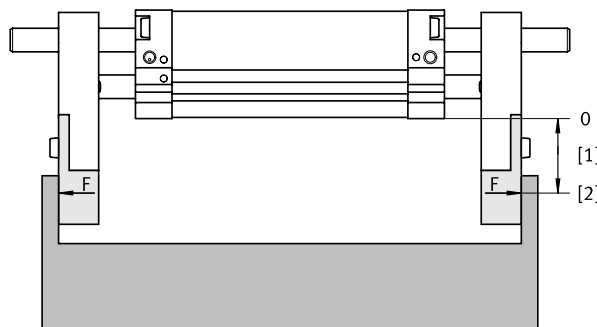

- [1] rameno páky x
- [2] bod zatížení

Vnitřní úchop (rozevření)

DHPL-25-50-...-A

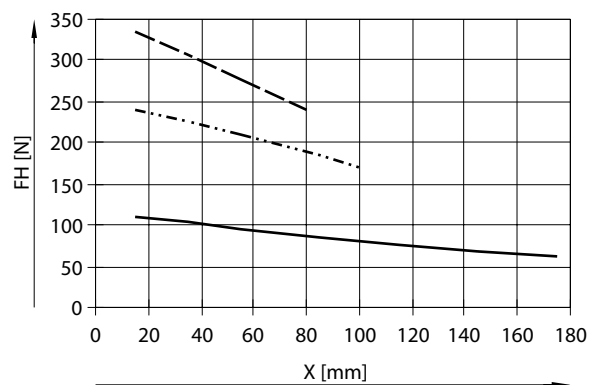

DHPL-25-120-...-A

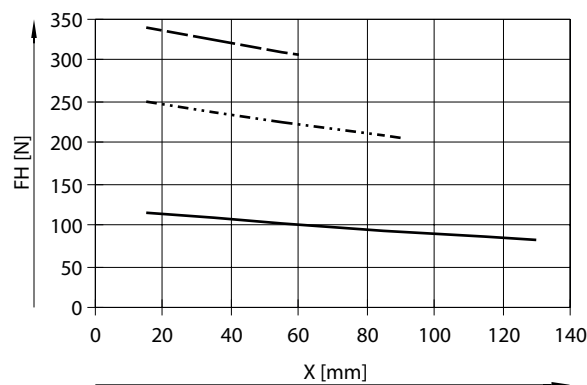

DHPL-32-70-...-A

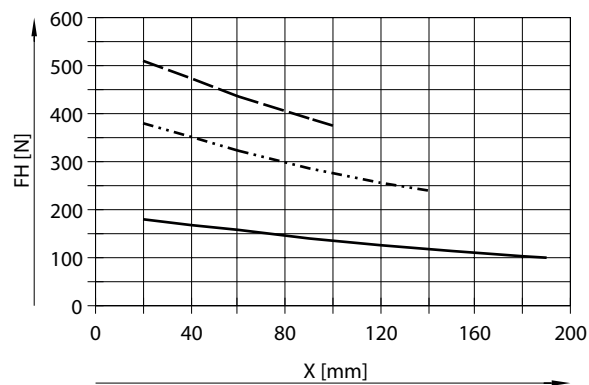

DHPL-32-160-...-A

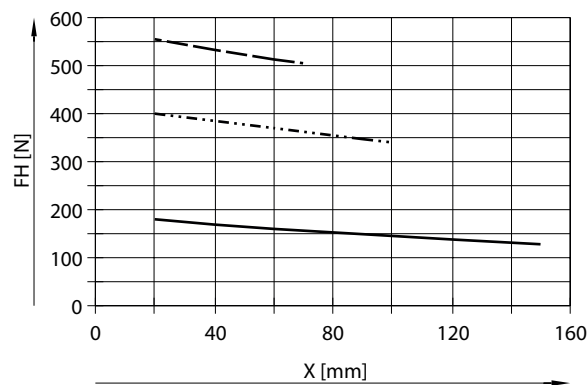

DHPL-40-100-...-A

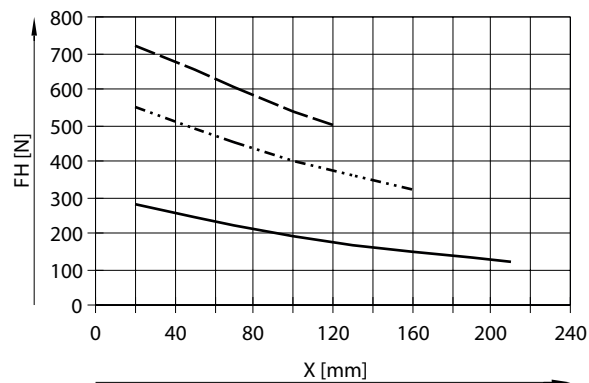

DHPL-40-200-...-A

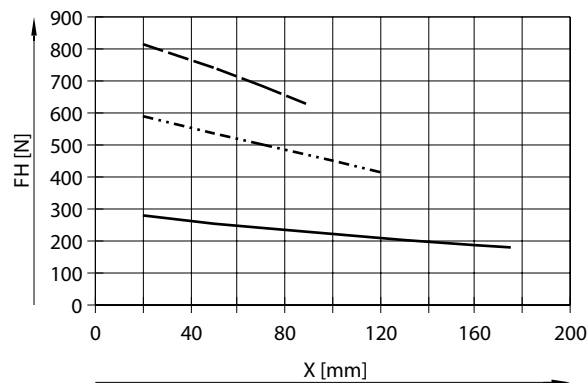

Technické údaje

Síla úchopu F_h čelisti při 6 barech v závislosti na ramenu páky x a na vyosení a a b

K výpočtu ramena páky x při excentrickém úchopu použijte následující rovnici:

$$x = \sqrt{a^2 + b^2}$$

Podle vypočtené hodnoty x můžete z diagramů (→ strana 10) zjistit sílu úchopu F_h .

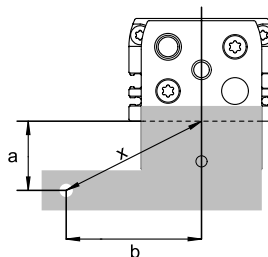

příklad výpočtu

dané hodnoty:

vzdálenost $a = 40$ mm

vzdálenost $b = 45$ mm

zjišťované hodnoty:

síla úchopu při 6 barech,
s chapadlem DHPL-25-50-P-A,
použitým jako vnější chapadlo

postup:

Výpočet ramena páky x

$$x = \sqrt{40^2 + 45^2}$$

$x = 60$ mm

Z diagramu (→ strana 10) vyplývá síla úchopu $F_h = 160$ N.

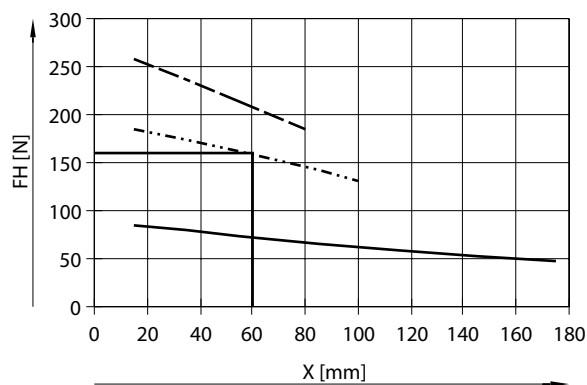

Technické údaje

modely CAD ke stažení → www.festo.com

Rozměry

DHPL-10 ... 20

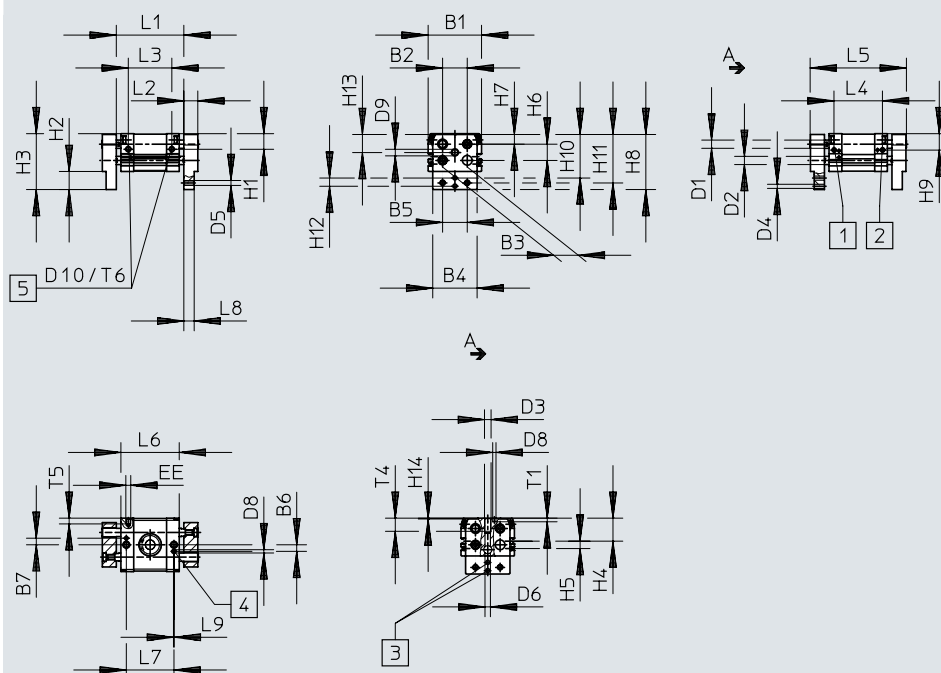

- [1] přívod stlačeného vzduchu pro rozevření
- [2] přívod stlačeného vzduchu pro sevření
- [3] středící díry

- [4] podélná středící díra
- [5] závit k upevnění chapadla zezadu

velikost	zdvih	B1	B2	B3	B4	B5	B6	B7	D1	D2	D3	D4	D5	D6	D8	D9
[mm]	[mm]	±0,2			±0,25	±0,15		±0,1	∅	∅		∅ H9		∅ H13	H9	
10	20	44	20	18	34	20	6	6	6	6	M6	3	M4	4,5	3	M4x0,5
	60															M6x0,5
16	30	55	22	23	43	25	9	9	8	8	M8	4	M5	5,5	10	M6x0,5
	80															M8x1
20	40	65	30	30	54	30	8	8	10	10	M8	5	M6	6,5	4	M8x1
	100															

velikost	zdvih	D10	EE	H1	H2	H3	H4	H5	H6	H7	H8	H9	H10	H11	H12	H13
[mm]	[mm]			±0,35	±0,25	±0,7						±0,35	±0,15	±0,15	±0,05	±0,15
10	20	M4	M5	11,5	15,5	46,5	18	8	12,5	9	46	10	34,5	38,5	8	15
	60															
16	30	M5	M5	16	19,5	58,5	24	8	17,5	10	58	16,5	44,5	49,5	10	20
	80															
20	40	M6	M5	19	22	68	28	9	19,8	11,7	67	20	53	59	10	22
	100															

velikost	zdvih	H14	L1		L2	L3	L4	L5	L6	L7	L8	L9	T1	T4	T5	T6
			chapadlo sevřeno	chapadlo rozevřeno												
[mm]	[mm]		±0,7	±0,7	±0,1	±0,25	±0,25	±1	±0,25	±0,25	±0,05		±0,2			
10	20	0,5	56	76	10	42,2	33	77	51	42	7	1	4	12	3,5	5
	60															
16	30	0,5	68	98	13	47	45	96	60	48	9	1	3	16	6	7
	80															
20	40	1	82	122	17	53	59	117	71	58	12,5	1	4,5	16	7	7
	100															

Technické údaje

Rozměry

DHPL-25 ... 40

modely CAD ke stažení → www.festo.com

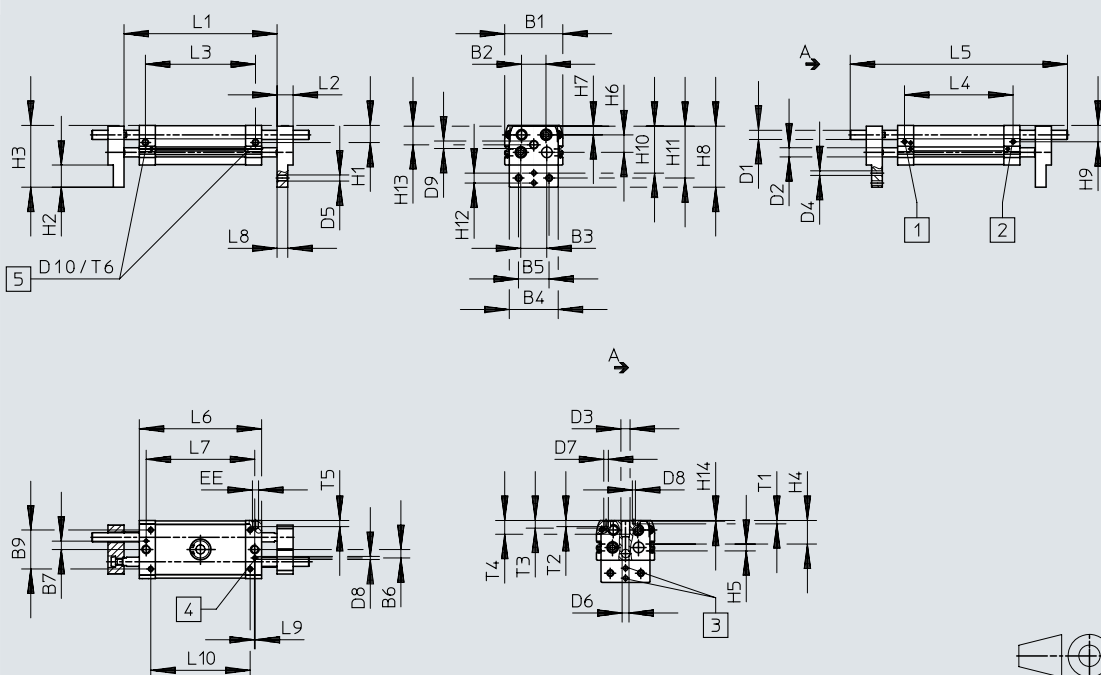

- [1] přívod stlačeného vzduchu pro rozevření
- [2] přívod stlačeného vzduchu pro sevření
- [3] středící díry

- [4] podélná středící díra
- [5] závit k upevnění chapadla zezadu

velikost	zdvih	B1	B2	B3	B4	B5	B6	B7	B9	D1	D2	D3	D4	D5	D6	D7	D8	D9		
[mm]	[mm]	±0,2			±0,25	±0,15		±0,1	±0,1	∅	∅		∅		∅					
25	50	76	32	34	64	40	11	11	51	12	12	M12	6	M8	9	M6	4	M10x1		
	120																			
32	70	82	37	70	50	12	12	60	16	16	-	10	M12	11	M10	6	M8	10	M12x1	
	160																			
40	100	98	44	45	86	60	12	12	76	16	16	-	10	M12	11	M10	6	M8	10	M14x1
	200																			

velikost	zdvih	D10	EE	H1	H2	H3	H4	H5	H6	H7	H8	H9	H10	H11	H12	H13	H14	L2
[mm]	[mm]			±0,35	±0,25	±0,7						±0,35	±0,15	±0,15	±0,05	±0,15		±0,1
25	50	M8	M5	22,5	29	81	30,9	9	22,9	11,5	80	21,5	61,5	68	13	24,4	1	21
	120																	
32	70	M8	G1/8	25	32	100	34,5	24	31	14,5	99	24,5	76,5	84	15	30	1	24
	160																	
40	100	M10	G1/8	30,5	38	117	41,5	26	37	16,5	116	30,5	87	98	20	34	1	28
	200																	

velikost	zdvih	L1		L3	L4	L5	L6	L7	L8	L9	L10	T1	T2	T3	T4	T5	T6
		chapadlo sevřeno	chapadlo rozevřeno														
[mm]	[mm]	±0,7	±0,7	±0,25	±0,25	±1	±0,25	±0,25	±0,05		±0,15	±0,2					
25	50	100	150	72	70	142	88	70	14	1	58	4,5	8	10	18	6	8
	120	200	320	144	142	284	160	142			130						
32	70	150	220	88	86	186	110	86	15	1	86	6	16	18	24	10	11
	160	242	402	178	176	366	200	176			176						
40	100	188	288	118	118	254	148	116	18	1	116	8	20	23	79	10	15
	200	286	486	216	216	454	246	214			214						

Technické údaje



Údaje pro objednávky			
velikost [mm]	zdvih [mm]	paralelní chapadlo	
		č. dílu	typ
10	20	8112216	DHPL-10-20-P-A
	60	8112215	DHPL-10-60-P-A
16	30	8112217	DHPL-16-30-P-A
	80	8112218	DHPL-16-80-P-A
20	40	8112220	DHPL-20-40-P-A
	100	8112219	DHPL-20-100-P-A
25	50	8112222	DHPL-25-50-P-A
	120	8112221	DHPL-25-120-P-A
32	70	8112223	DHPL-32-70-P-A
	160	8112224	DHPL-32-160-P-A
40	100	8112225	DHPL-40-100-P-A
	200	8112226	DHPL-40-200-P-A

Příslušenství

Čidla

Údaje pro objednávky – čidla do kulaté drážky, jazýčková relé

technické údaje → internet: sme

upevnění	elektrické připojení, směr výstupu	spínací výstup	délka kabelu [m]	č. dílu	typ	
spínací						
	lze shora nasadit do drážky	kabel, 3 vodiče, podélný	kontaktní	2,5	551365	SME-10M-DS-24V-E-2,5-L-OE
		kabel, 2 vodiče, podélný		2,5	551369	SME-10M-ZS-24V-E-2,5-L-OE
		konektor M8x1, 3 piny		0,3	551367	SME-10M-DS-24V-E-0,3-L-M8D
		kabel, 3 vodiče, příčný		2,5	551366	SME-10M-DS-24V-E-2,5-Q-OE
		kabel, 2 vodiče, příčný		2,5	551370	SME-10M-ZS-24V-E-2,5-Q-OE
		konektor M8x1, 3 piny, příčný		0,3	551368	SME-10M-DS-24V-E-0,3-Q-M8D

Údaje pro objednávky – čidla do kulaté drážky, polovodičová

technické údaje → internet: smt

upevnění	spínací výstup	elektrické připojení, směr výstupu	délka kabelu [m]	č. dílu	typ	
spínací						
	lze shora nasadit do drážky	PNP	kabel, 3 vodiče, podélný	2,5	551373	SMT-10M-PS-24V-E-2,5-L-OE
			kabel, 3 vodiče, příčný	2,5	551374	SMT-10M-PS-24V-E-2,5-Q-OE
			konektor M8x1, 3 piny, podélný	0,3	551375	SMT-10M-PS-24V-E-0,3-L-M8D
			konektor M8x1, 3 piny, příčný	0,3	551376	SMT-10M-PS-24V-E-0,3-Q-M8D
		NPN	kabel, 3 vodiče, podélný	2,5	551377	SMT-10M-NS-24V-E-2,5-L-OE
			kabel, 3 vodiče, příčný	2,5	551378	SMT-10M-NS-24V-E-2,5-Q-OE
			konektor M8x1, 3 piny, podélný	0,3	551379	SMT-10M-NS-24V-E-0,3-L-M8D
			konektor M8x1, 3 piny, příčný	0,3	551380	SMT-10M-NS-24V-E-0,3-Q-M8D
bezkon- taktní, 2 vodiče	kabel, 2 vodiče, podélný	2,5	551382	SMT-10M-ZS-24V-E-2,5-L-OE		
	kabel, 2 vodiče, příčný	2,5	551383	SMT-10M-ZS-24V-E-2,5-Q-OE		

Údaje pro objednávky – čidla do drážky T, polovodičová

technické údaje → internet: crsmt

upevnění	spínací výstup	elektrické připojení	délka kabelu [m]	č. dílu	typ	
spínací						
	lze shora nasadit do drážky	PNP	kabel, 3 vodiče	5,0	574380	CRSMT-8M-PS-24V-K-5,0-OE
			kabel, 3 vodiče	10,0	574381	CRSMT-8M-PS-24V-K-10,0-OE
			M8x1, 3 piny	0,3	574383	CRSMT-8M-PS-24V-K-0,3-M8D
			konektor M12x1, 3 piny	0,3	574382	CRSMT-8M-PS-24V-K-0,3-M12



Údaje pro objednávky – magnetická čidla do drážky T, NAMUR

technické údaje → internet: sdbt

spínací výstup	elektrické připojení	délka kabelu [m]	č. dílu	typ	
spínací					
	NAMUR	kabel, 2 vodiče	5	579071	SDBT-MS-20NL-ZN-E-5-LE-EX6
			10	579072	SDBT-MS-20NL-ZN-E-10-LE-EX6

Údaje pro objednávky – kabely

technické údaje → internet: nebu

elektrické připojení vlevo	elektrické připojení vpravo	délka kabelu [m]	č. dílu	typ	
	přímá zásuvka, M8x1, 3 piny	kabel, volné konce vodičů, 3 vodiče	2,5	541333	NEBU-M8G3-K-2.5-LE3
			5	541334	NEBU-M8G3-K-5-LE3
	přímá zásuvka, M12x1, 5 pinů	kabel, volné konce vodičů, 3 vodiče	2,5	541363	NEBU-M12G5-K-2.5-LE3
			5	541364	NEBU-M12G5-K-5-LE3
	úhlová zásuvka, M8x1, 3 piny	kabel, volné konce vodičů, 3 vodiče	2,5	541338	NEBU-M8W3-K-2.5-LE3
			5	541341	NEBU-M8W3-K-5-LE3
	úhlová zásuvka, M12x1, 5 pinů	kabel, volné konce vodičů, 3 vodiče	2,5	541367	NEBU-M12W5-K-2.5-LE3
			5	541370	NEBU-M12W5-K-5-LE3

Příslušenství

Vysílače polohy

Vysílače polohy spojitě snímají polohu pístu. Mají analogový výstup se signálem proporcionálním k poloze pístu (ev. IO-Link).

Údaje pro objednávky – vysílače polohy do drážky T

technické údaje → internet: sdas

	popis	upevnění	elektrické připojení	délka kabelu [m]	č. dílu	typ
	lze vybírat ze dvou provozních režimů: • dva nastavitelné spínací výstupy • IO-Link	lze shora nasadit do drážky	konektor M8x1, 4 piny	0,3	8063974	SDAS-MHS-M40-1L-PNLK-PN-E-0.3-M8
			kabel, volné konce vodičů	2,5	8063975	SDAS-MHS-M40-1L-PNLK-PN-E-2.5-LE

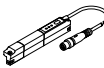

Údaje pro objednávky – vysílače polohy do drážky T

technické údaje → internet: sdas

	analogový výstup		upevnění	elektrické připojení	délka kabelu [m]	č. dílu	typ
	[V]	[mA]					
	–	4 ... 20	lze shora nasadit do drážky	konektor M8x1, 4 piny	0,3	1531265	SDAT-MHS-M50-1L-SA-E-0,3-M8
						1531266	SDAT-MHS-M80-1L-SA-E-0,3-M8
						1531267	SDAT-MHS-M100-1L-SA-E-0,3-M8
						1531268	SDAT-MHS-M125-1L-SA-E-0,3-M8
						1531269	SDAT-MHS-M160-1L-SA-E-0,3-M8

Údaje pro objednávky – kabely

technické údaje → internet: nebu

	elektrické připojení vlevo	elektrické připojení vpravo	délka kabelu [m]	č. dílu	typ
	přímá zásuvka, M8x1, 4 piny	kabel, volný konec, 4 vodiče	2,5	541342	NEBU-M8G4-K-2.5-LE4
			5	541343	NEBU-M8G4-K-5-LE4
	úhlová zásuvka, M8x1, 4 piny	kabel, volný konec, 4 vodiče	2,5	541344	NEBU-M8W4-K-2.5-LE4
			5	541345	NEBU-M8W4-K-5-LE4