

Paralelní chapadla DHPC

FESTO



Hlavní údaje

Přehled

obecně

přizpůsobivé možnosti použití

- s velkou nosností a přesné vedení v kuličkách
- silný úchop v malém prostoru
- max. opakovatelná přesnost
- mnoho možností upevnění a připojení
- volitelně s ochrannou krytkou proti prachu
- čidla:
 - přibližovací čidla ke snímání poloh pístu v koncových polohách
 - vysílače polohy ke snímání polohy pístu v každé libovolné poloze
 - velikost 16 ... 40 s drážkou T a kulatou drážkou
- volitelně lze použít jako dvojčinná nebo jednočinná chapadla
- vhodné pro vnější i vnitřní úchop

vlastnost úchopu

[L] dlouhý zdvih

- dodává se pro velikost 10 ... 25

snímání poloh

[A] přibližovacími čidly

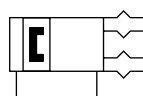

pojištění síly úchopu

[NC] při sevření



pojištění síly úchopu

[NO] při rozevření



připojení pneumatiky

[B] dole

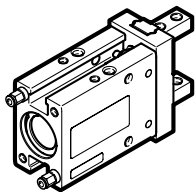

připojení pneumatiky

[S] ze strany

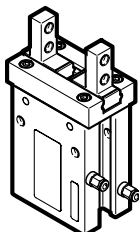

připojení pneumatiky

[Z] upevňovacími čepy

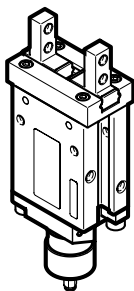

způsob upevnění palců chapadla

[] standardní

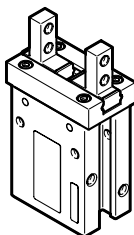

způsob upevnění palců chapadla

[1] boční upevňovací díry

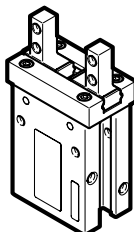

způsob upevnění palců chapadla

[2] ploché čelisti chapadla

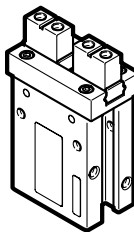

Technické údaje

S ochranou proti prachu

[C] ochranný kryt proti prachu

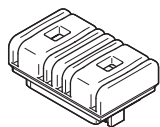

- dodává se pro velikost 10 ... 25

Možnosti upevnění

ze strany

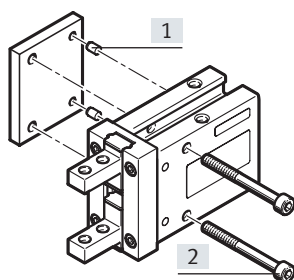
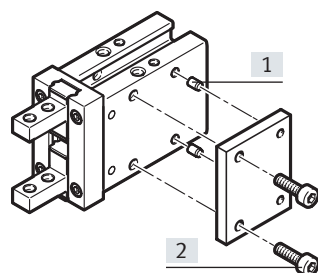

kolmo

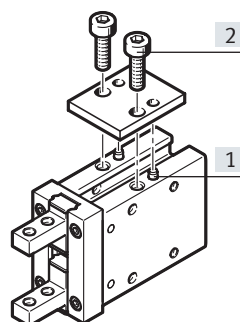

[1] středící dutinky
[2] upevňovací šrouby

zespodu

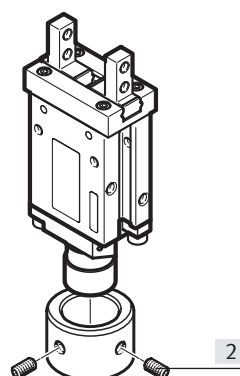
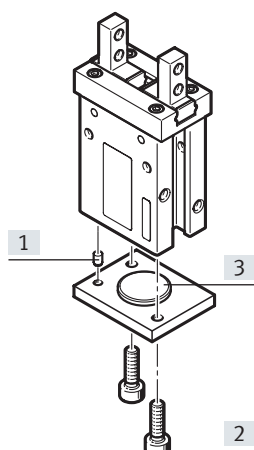
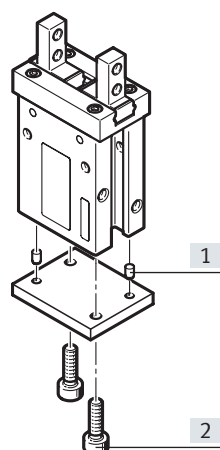

[1] středící dutinky
[2] upevňovací šrouby
[3] základna

Upevnění externích palců chapadla

standardní

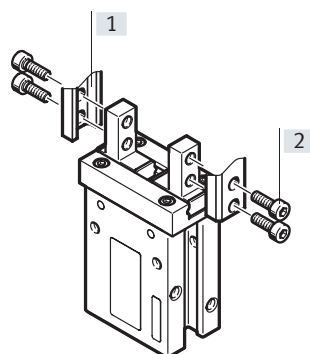

boční upevňovací díry

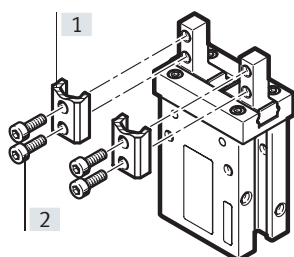

ploché čelisti chapadla

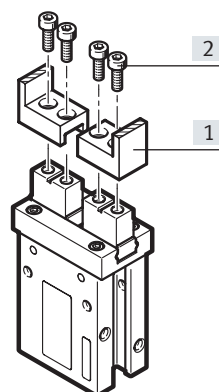

[1] externí palec chapadla
[2] upevňovací šrouby

Přehled periférií

Přehled periférií

velikost 6

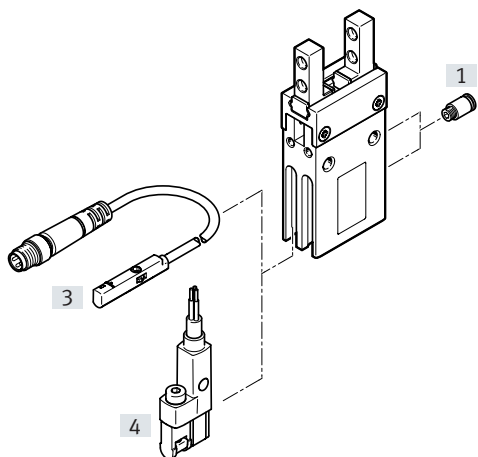

velikost 10

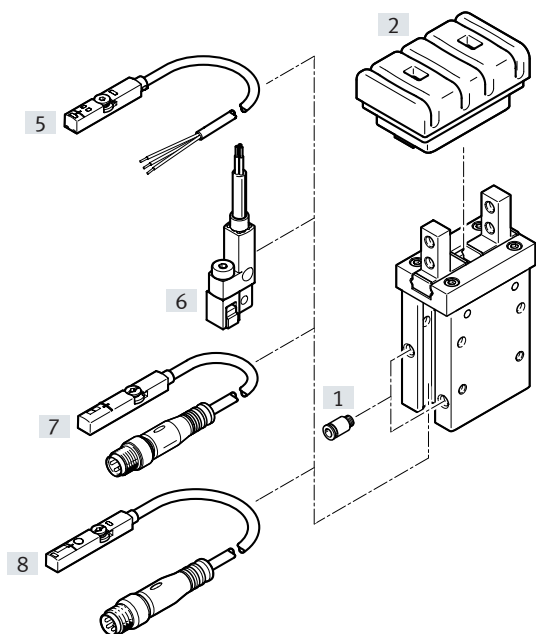

velikost 16 ... 40

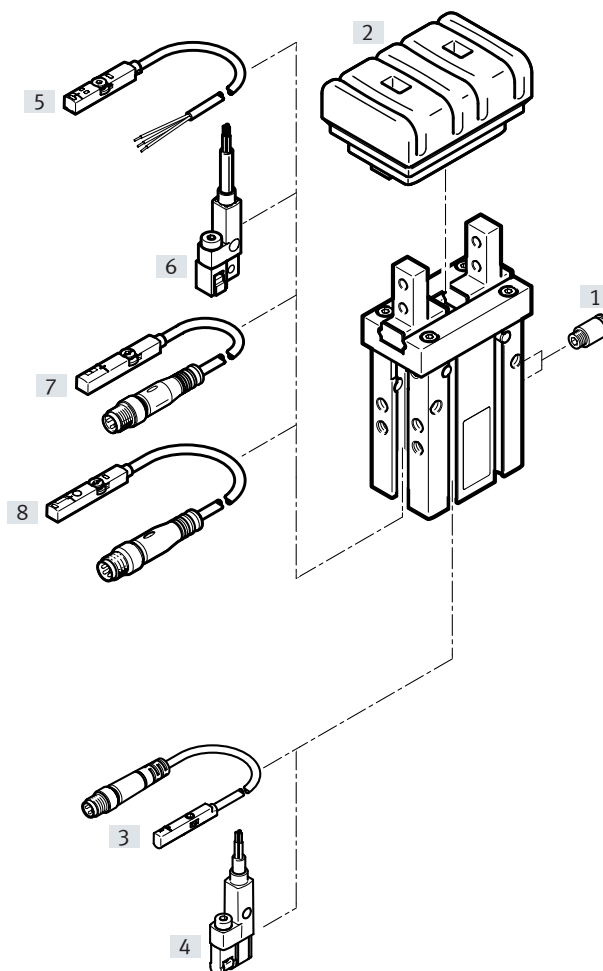

Přehled periférií

Příslušenství				
	typ/objednací kód	pro velikost	popis	→ strana/ internet
[1]	šroubení s nástrčnou koncovkou QS	6 ... 40	pro připojení hadic na stlačený vzduch s tolerovaným vnějším průměrem	qs
[2]	ochranné kryty proti prachu DHAS-DP	10 ... 25	pro ochranu chapadla před vniknutím prachu	40
[3]	čidla SMT-10M	6, 16 ... 40	ke snímání koncových poloh pístu	41
[4]	čidla SMT-10G	6, 16 ... 40	ke snímání koncových poloh pístu	41
[5]	čidla SMT-8M	10 ... 40	ke snímání koncových poloh pístu	41
[6]	čidla SMT-8G	10 ... 40	ke snímání koncových poloh pístu	41
[7]	vysílače polohy SMAT-8M	10 ... 40	ke snímání polohy pístu v libovolné poloze	42
[8]	vysílače polohy SDAS-MHS	10 ... 40	ke snímání polohy pístu v libovolné poloze	42

Vysvětlení typového značení

001	řada	
DHPC	paralelní chapadla	
002	vlastnost úchopu	
	standardní	
L	dlouhý zdvih	
003	velikost [mm]	
6	6	
10	10	
16	16	
20	20	
25	25	
32	32	
40	40	
004	snímání poloh	
A	čidly (dodávají se zvlášť)	

005	pojištění síly úchopu	
	bez	
NC	při sevření	
NO	při rozevření	
006	připojení pneumatiky	
B	dole	
S	ze strany	
Z	upevňovacími čepy	
007	s ochranou proti prachu	
	bez	
C	ochranný kryt proti prachu	
008	způsob upevnění palců chapadla	
	bez	
1	boční upevňovací díry	
2	ploché čelisti chapadla	

Technické údaje

funkce
dvojčinný pohon
DHPC-...-A



∅ - velikost
6 ... 40 mm

l - celkový zdvih
4 ... 30 mm

funkce
jednočinný pohon s pojištěním
síly úchopu

při sevření: DHPC-...-NC



při rozevření: DHPC-...-NO

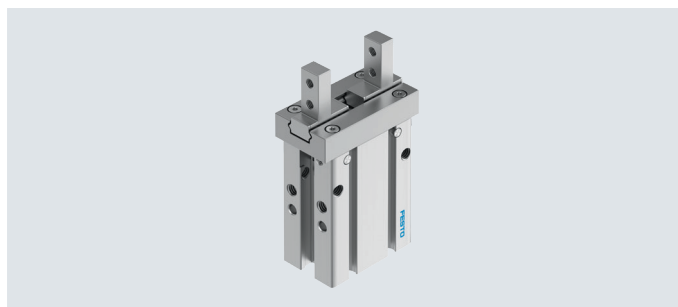

Obecné technické údaje		6	10	16	20	25	32	40
velikost		6	10	16	20	25	32	40
konstrukce	páka							
	nucený průběh pohybu							
	připojení dole							
	připojení ze strany							
	připojení upevňovacími čepy							
	standardní způsob upevnění palců chapadla							
	boční upevnění palců chapadla							
	ploché čelisti chapadla							
funkce	dvojčinný pohon							
	jednočinný pohon							
	sevření							
	rozevření							
druh úchopu	paralelní							
vedení	vedení v kuličkových oběžných pouzdrech							
počet čelistí	2							
max. hmotnost každého palce chapadla ¹⁾	[g]	18	120	360	450	550	820	1100
zdvih každé čelisti								
standardní úchop	[mm]	2	2	3	5	7	11	15
dlouhý zdvih	[mm]	-	4	6	9	11	-	-
připojení pneumatiky		M3			M5			
připojení upevňovacími čepy		M5						
opakovatelná přesnost chapadla ²⁾	[mm]	≤ 0,02						
max. přesnost při výměně	[mm]	0,2						
max. pracovní frekvence chapadla	[Hz]	3						1
rotační symetrie	[mm]	≤ 0,2						
snímání poloh		pro čidla						
upevnění	přímé upevnění průchozí dírou							
	přímé upevnění závitem							
	-	průchozí díry a lícovaný kolík						
	-	vnitřní závit a lícovaný kolík						
		na montážní rámy						
montážní poloha		libovolná						

1) Platí pro provoz bez škrtení.

2) Rozptyl koncových poloh při stálých okolních podmínkách při 100 po sobě následujících zdvích ve směru pohybu čelistí chapadla.

Technické údaje

Provozní a okolní podmínky		6	10	16	20	25	32	40
velikost								
min. provozní tlak								
dvojčinný pohon	[MPa]	0,15	0,2	0,1	0,1	0,1	0,1	0,1
jednočinný pohon	[MPa]	0,35	0,35	0,25	0,25	0,25	0,25	0,25
dvojčinný pohon	[bar]	1,5	2	1	1	1	1	1
jednočinný pohon	[bar]	3,5	3,5	2,5	2,5	2,5	2,5	2,5
max. provozní tlak								
	[MPa]	0,8	0,8	0,8	0,8	0,8	0,8	0,8
	[bar]	8	8	8	8	8	8	8
provozní médium	stlačený vzduch dle normy ISO 8573-1:2010 [7:4:4]							
upozornění k provoznímu/řídícímu médiu	mazaný provoz je možný (od mazání pak již nelze upustit!)							
teplota okolí ¹⁾	[°C]	-10 ... +60						

1) Berte ohled na rozsah použití čidel.

Hmotnosti [g]		6	10	16	20	25	32	40
velikost								
dvojčinný pohon								
DHPC-...-A-S		25	49	110	224	440	778	1396
DHPC-...-A-S-1		25	49	110	224	440	778	1396
DHPC-...-A-S-2		25	49	113	224	437	773	1487
DHPC-...-A-B		25	49	111	224	441	779	1408
DHPC-...-A-B-1		25	49	111	224	441	779	1408
DHPC-...-A-B-2		25	49	114	224	438	774	1481
DHPC-L-...-A-S		–	59	121	261	484	–	–
DHPC-L-...-A-S-1		–	59	121	261	484	–	–
DHPC-L-...-A-S-2		–	59	124	261	484	–	–
DHPC-L-...-A-B		–	59	124	261	484	–	–
DHPC-L-...-A-B-1		–	59	124	261	484	–	–
DHPC-L-...-A-B-2		–	59	127	261	484	–	–
jednočinný pohon								
DHPC-...-A-...-S		27	57	111	224	441	831	1469
DHPC-...-A-...-S-1		27	57	111	224	441	831	1469
DHPC-...-A-...-S-2		27	57	114	224	438	826	1560
DHPC-...-A-...-B		27	57	112	224	442	832	1473
DHPC-...-A-...-B-1		27	57	112	224	442	832	1473
DHPC-...-A-...-B-2		27	57	115	224	439	821	1564
DHPC-...-A-...-Z		31	66	136	270	519	938	1649
DHPC-...-A-...-Z-1		31	66	136	270	519	938	1649
DHPC-...-A-...-Z-2		31	66	139	270	516	933	1740
DHPC-L-...-A-...-S		–	66	126	261	495	–	–
DHPC-L-...-A-...-S-1		–	66	126	261	495	–	–
DHPC-L-...-A-...-S-2		–	66	129	261	495	–	–
DHPC-L-...-A-...-B		–	66	126	261	495	–	–
DHPC-L-...-A-...-B-1		–	66	126	261	495	–	–
DHPC-L-...-A-...-B-2		–	66	129	261	495	–	–
DHPC-L-...-A-...-Z		–	74	151	306	571	–	–
DHPC-L-...-A-...-Z-1		–	74	151	306	571	–	–
DHPC-L-...-A-...-Z-2		–	74	154	306	571	–	–

Technické údaje

Materiály

funkční řez

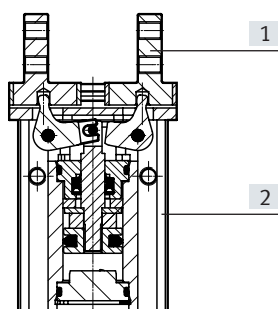

paralelní chapadla

[1] čelisti	silně legovaná ocel, nerezová
[2] těleso	eloxovaný hliník
- ochranný kryt proti prachu	NBR
- upozornění k materiálu	prosté PWIS
	ve shodě s RoHS

Síla úchopu [N] při 6 barech

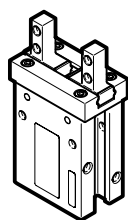

velikost		6	10	16	20	25	32	40
síla úchopu každé čelisti								
DHPC-....-A	rozevření	7,3	25,6	64,7	96,3	152,6	246,9	388,6
	sevření	5,5	21,5	53,9	79,8	127,8	221,3	358,6
DHPC-....-NO	sevření	3,9	16,4	43,4	69,7	120,6	207,6	337,5
	rozevření	5,2	19,6	50,5	85,5	145,7	233	366,8

Hodnoty zatížení čelistí

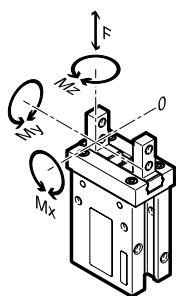

Uvedené přípustné síly a momenty se vztahují na jednu čelist. Zahrnují rameno páky, dodatečnou tíhu výrobku příp. externích palců chapadla a síly vznikající od zrychlení během pohybu. Pro výpočet momentu je nutné vzít v úvahu počátek systému souřadnic (vedení čelisti).

velikost		6	10	16	20	25	32	40
max. přípustná síla F	[N]	5	29	49	73,5	127,5	171,5	245
max. přípustný moment M_x	[Nm]	0,02	0,13	0,34	0,66	0,97	1,5	2,3
max. přípustný moment M_y	[Nm]	0,04	0,27	0,68	1,33	1,94	3	4,5
max. přípustný moment M_z	[Nm]	0,02	0,13	0,68	0,66	0,97	1,5	2,3

Technické údaje

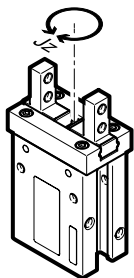
Momenty setrvačnosti [kgm²x10⁻⁴]

moment setrvačnosti paralelního chapadla vztažený ke středové ose, bez externích palců, v nezátíženém namontovaném stavu.

velikost	6	10	16	20	25	32	40
dvojitý pohon							
DHPC-...-A-S	0,011	0,04	0,146	0,515	1,6	5,54	14,87
DHPC-...-A-S-1	0,011	0,04	0,146	0,515	1,6	5,54	14,87
DHPC-...-A-S-2	0,011	0,04	0,147	0,515	1,59	5,51	15,84
DHPC-...-A-B	0,011	0,04	0,148	0,515	1,6	5,55	15,49
DHPC-...-A-B-1	0,011	0,04	0,148	0,515	1,6	5,55	15,49
DHPC-...-A-B-2	0,011	0,04	0,149	0,515	1,59	5,51	16,3
DHPC-L-...-A-S	-	0,057	0,214	0,515	2,14	-	-
DHPC-L-...-A-S-1	-	0,057	0,214	0,515	2,14	-	-
DHPC-L-...-A-S-2	-	0,057	0,219	0,515	2,14	-	-
DHPC-L-...-A-B	-	0,057	0,215	0,515	2,14	-	-
DHPC-L-...-A-B-1	-	0,057	0,215	0,515	2,14	-	-
DHPC-L-...-A-B-2	-	0,057	0,220	0,515	2,14	-	-
jednočinný pohon							
DHPC-...-A-...-S	0,012	0,045	0,146	0,515	1,6	5,76	15,31
DHPC-...-A-...-S-1	0,012	0,045	0,146	0,515	1,6	5,76	15,31
DHPC-...-A-...-S-2	0,012	0,045	0,150	0,515	1,59	5,73	16,27
DHPC-...-A-...-B	0,012	0,045	0,148	0,515	1,6	5,77	15,35
DHPC-...-A-...-B-1	0,012	0,045	0,148	0,515	1,6	5,77	15,35
DHPC-...-A-...-B-2	0,012	0,045	0,152	0,515	1,59	5,69	16,31
DHPC-...-A-...-Z	0,013	0,049	0,167	0,574	1,76	6,08	16,17
DHPC-...-A-...-Z-1	0,013	0,049	0,167	0,574	1,76	6,08	16,17
DHPC-...-A-...-Z-2	0,013	0,049	0,171	0,574	1,75	6,01	17,06
DHPC-L-...-A-...-S	-	0,062	0,215	0,764	2,18	-	-
DHPC-L-...-A-...-S-1	-	0,062	0,215	0,764	2,18	-	-
DHPC-L-...-A-...-S-2	-	0,062	0,220	0,764	2,18	-	-
DHPC-L-...-A-...-B	-	0,062	0,216	0,764	2,18	-	-
DHPC-L-...-A-...-B-1	-	0,062	0,216	0,764	2,18	-	-
DHPC-L-...-A-...-B-2	-	0,062	0,221	0,764	2,18	-	-
DHPC-L-...-A-...-Z	-	0,069	0,258	0,828	2,34	-	-
DHPC-L-...-A-...-Z-1	-	0,069	0,258	0,828	2,34	-	-
DHPC-L-...-A-...-Z-2	-	0,069	0,263	0,828	2,34	-	-

Technické údaje

Vůle čelistí

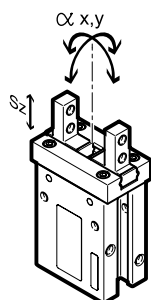

Chapadlo má kuličkové vedení bez vůlí mezi čelistmi chapadla a tělesem. Hodnoty vůlí uvedené v tabulce byly vypočteny tradiční metodou sčítání tolerancí.

velikost	6	10	16	20	25	32	40
max. vůle čelistí Sz [mm]	0						
max. úhlová vůle čelistí a x, y [°]	0						

Čas rozevření a sevření [ms] při 6 barech

bez vnějších palců

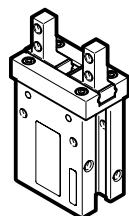

Uvedené časy rozevření a sevření [ms] byly naměřeny při pokojové teplotě, provozním tlaku 6 barů a na vodorovně namontovaném chapadle bez přídatných palců. Pro větší setrvačnost (s přídatnými palci) musejí být chapadla škrcena. Čas pro rozevření a sevření se pak odpovídajícím způsobem prodlouží.

velikost		6	10	16	20	25	32	40
DHPC-...-A	rozevření	9	12	29	62	79	114	158
	sevření	11	14	31	40	68	107	153
DHPC-...-A-NO	rozevření	8	28	29	75	131	174	300
	sevření	6	26	11	29	38	76	67
DHPC-...-A-NC	rozevření	16	12	30	86	114	162	370
	sevření	16	26	65	38	49	55	78
DHPC-L-...-A	rozevření	–	15	40	110	162	–	–
	sevření	–	15	40	75	93	–	–
DHPC-L-...-A-NO	rozevření	–	22	18	156	171	–	–
	sevření	–	12	17	51	46	–	–
DHPC-L-...-A-NC	rozevření	–	25	50	176	176	–	–
	sevření	–	26	52	50	83	–	–

Technické údaje

Síla úchopu F_{Gr} na čelist chapadla v závislosti na provozním tlaku a na ramenu páky x

Z následujících diagramů lze zjistit síly úchopu v závislosti na provozním tlaku a na ramenu páky.

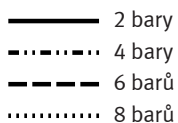
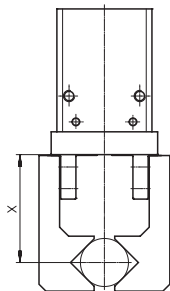

Upozornění
 software pro návrh a výběr
 chapadel
 → www.festo.com

Vnější úchop (sevření) dvojčinný pohon

DHPC-6-A

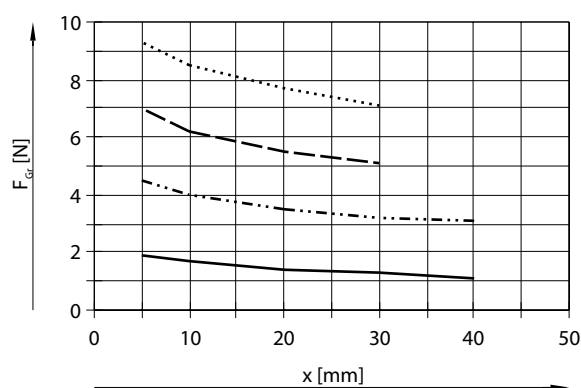

jednočinný pohon

DHPC-6-A-NO

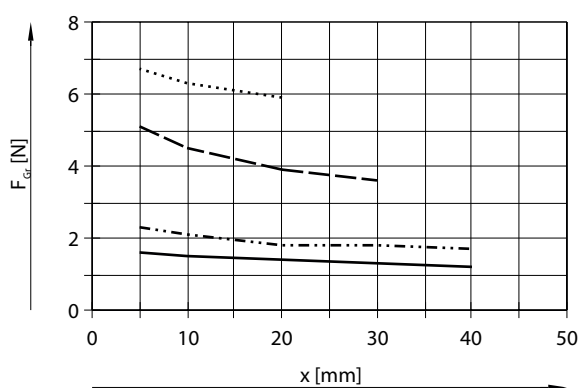

DHPC-10-A/DHPC-L-10-A

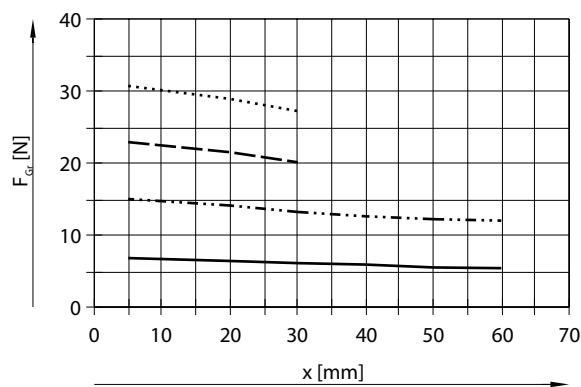

DHPC-10-A-NO/DHPC-L-10-A-NO

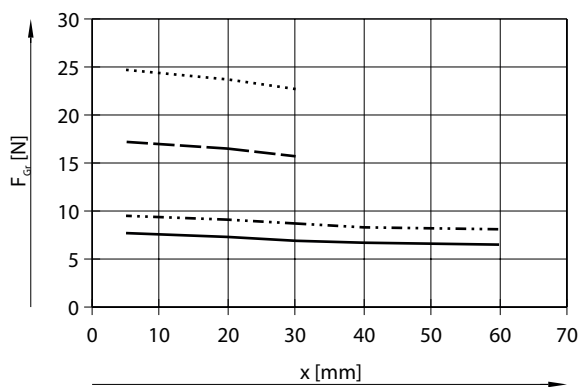

DHPC-16-A/DHPC-L-16-A

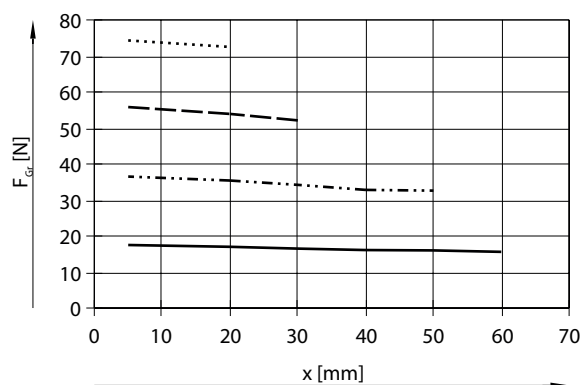

DHPC-16-A-NO/DHPC-L-16-A-NO

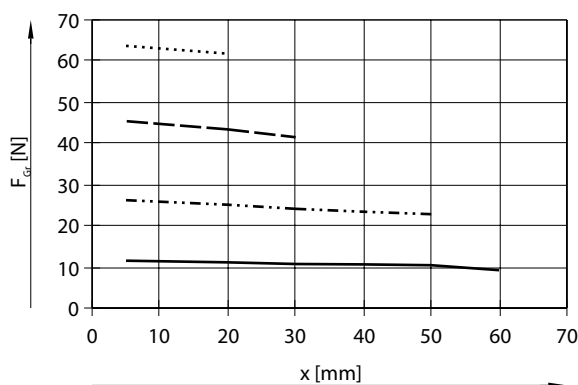

Technické údaje

Síla úchopu F_{Gr} na čelisti chapadla v závislosti na provozním tlaku a na ramenu páky x

Z následujících diagramů lze zjistit sílu úchopu v závislosti na provozním tlaku a na ramenu páky.

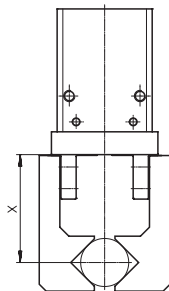

- 2 bary
- · - · - 4 bary
- - - - 6 barů
- · · · · 8 barů

Upozornění
software pro návrh a výběr
chapadel
→ www.festo.com

Vnitřní úchop (rozevření) dvojčinný pohon

DHPC-6-A

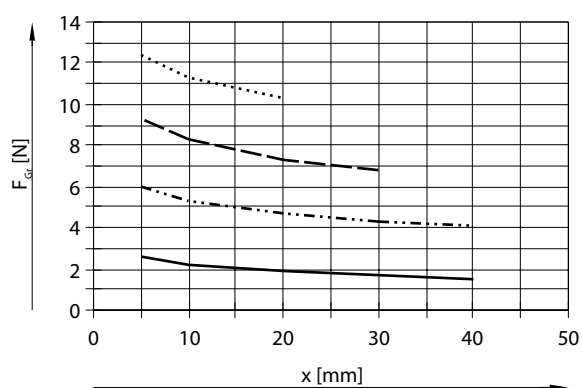

jednočinný pohon

DHPC-6-A-NC

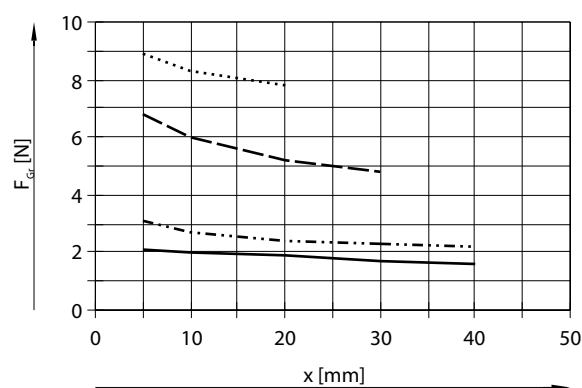

DHPC-10-A/DHPC-L-10-A

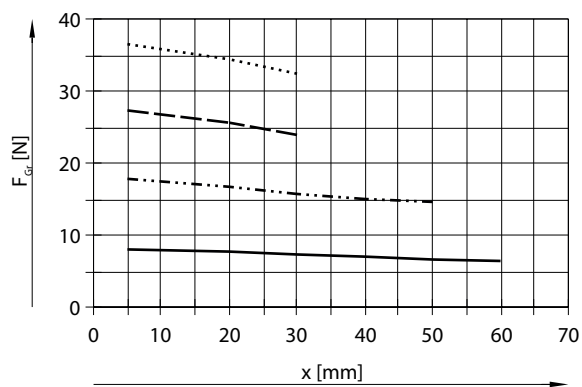

DHPC-10-A-NC/DHPC-L-10-A-NC

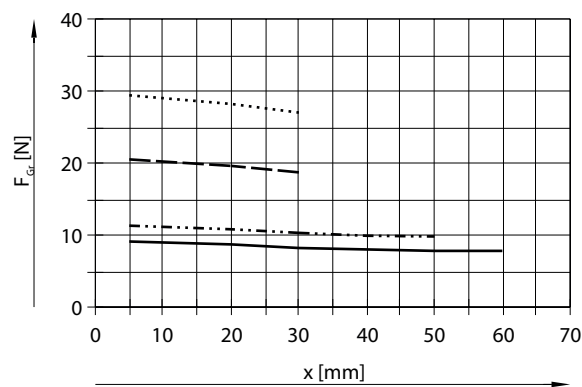

DHPC-16-A/DHPC-L-16-A

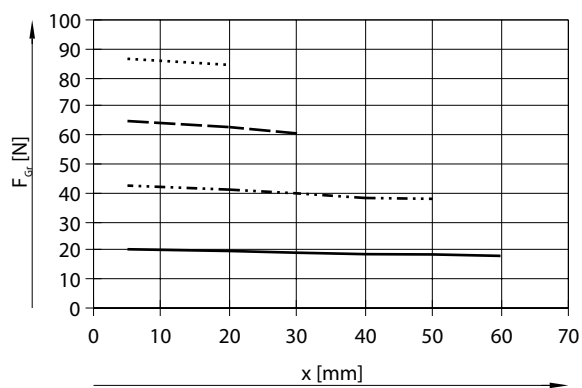

DHPC-16-A-NC/DHPC-L-16-A-NC

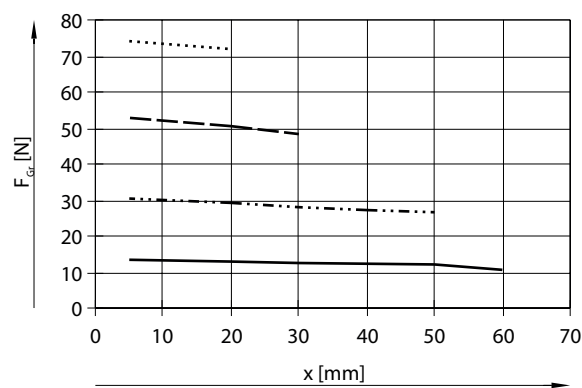

Technické údaje

Síla úchopu F_{Gr} na čelist chapadla v závislosti na provozním tlaku a na ramenu páky x

Z následujících diagramů lze zjistit síly úchopu v závislosti na provozním tlaku a na ramenu páky.

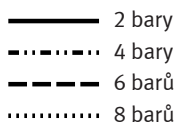
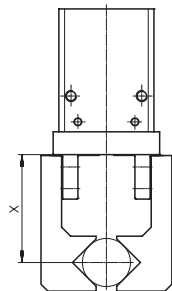

 **Upozornění**
software pro návrh a výběr
chapadel
→ www.festo.com

Vnější úchop (sevření) dvojčinný pohon

DHPC-20-A/DHPC-L-20-A

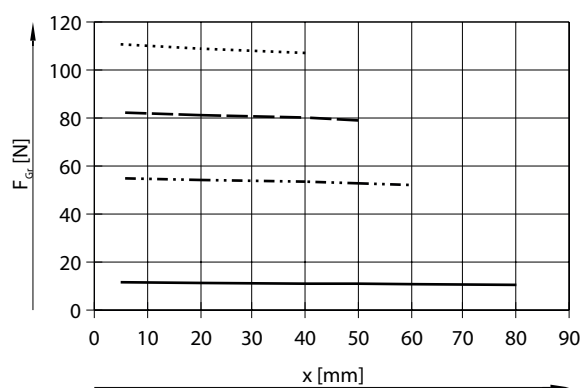

jednočinný pohon

DHPC-20-A-NO/DHPC-L-20-A-NO

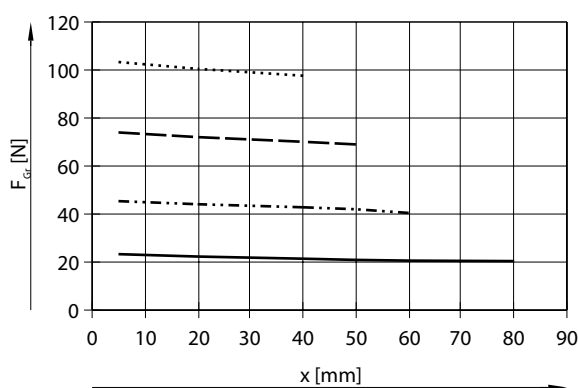

DHPC-25-A/DHPC-L-25-A

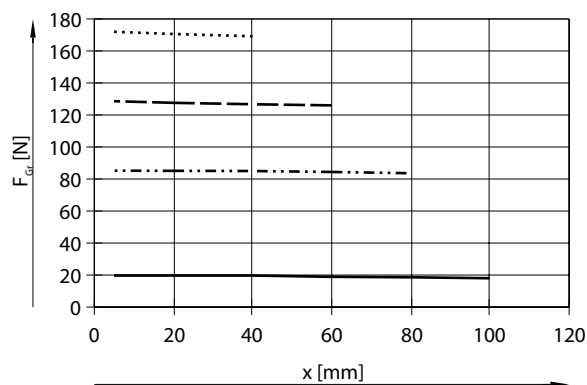

DHPC-25-A-NO/DHPC-L-25-A-NO

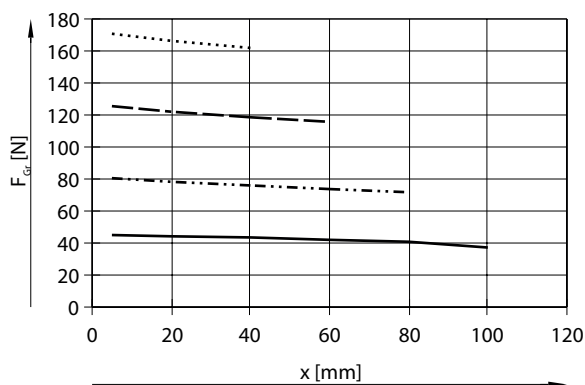

Technické údaje

Síla úchopu F_{Gr} na čelisti chapadla v závislosti na provozním tlaku a na ramenu páky x

Z následujících diagramů lze zjistit sílu úchopu v závislosti na provozním tlaku a na ramenu páky.

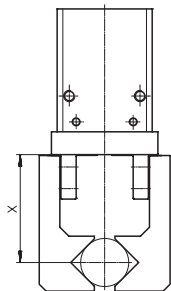

- 2 barů
- - - 4 barů
- - - 6 barů
- 8 barů

 **Upozornění**
software pro návrh a výběr
chapadel
→ www.festo.com

Vnitřní úchop (rozevření) dvojčinný pohon

DHPC-20-A/DHPC-L-20-A

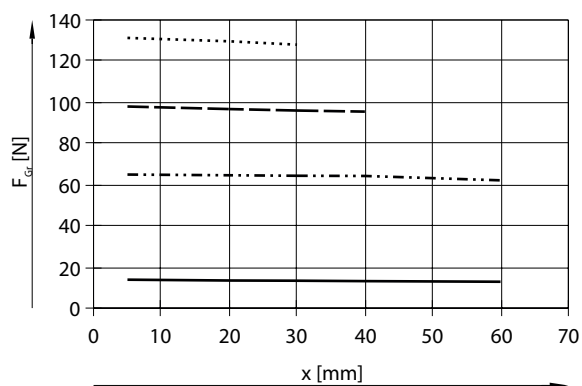

jednočinný pohon

DHPC-20-A-NC/DHPC-L-20-A-NC

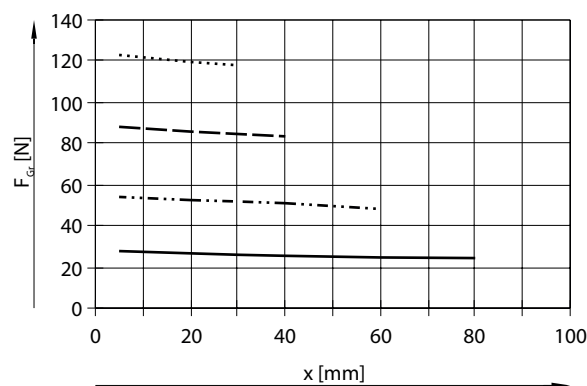

DHPC-25-A/DHPC-L-25-A

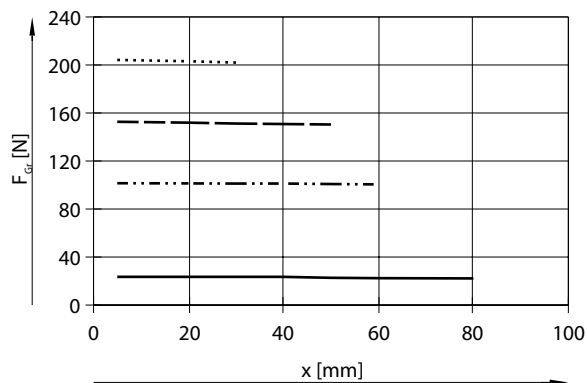

DHPC-25-A-NC/DHPC-L-25-A-NC

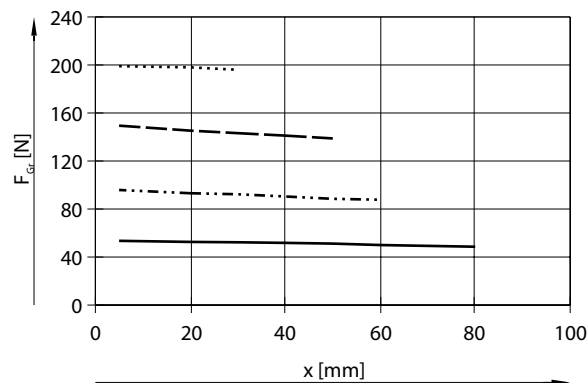

Technické údaje

Síla úchopu F_{Gr} na čelisti chapadla v závislosti na provozním tlaku a na ramenu páky x

Z následujících diagramů lze zjistit síly úchopu v závislosti na provozním tlaku a na ramenu páky.

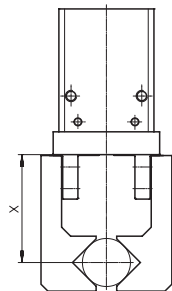

- 2 bary
- · - · - 4 bary
- - - - 6 barů
- · · · · 8 barů

 **Upozornění**
software pro návrh a výběr
chapadel
→ www.festo.com

Vnější úchop (sevření) dvojčinný pohon

DHPC-32-A

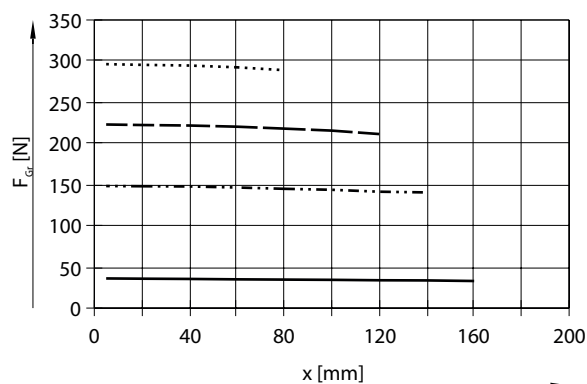

jednočinný pohon

DHPC-32-A-NO

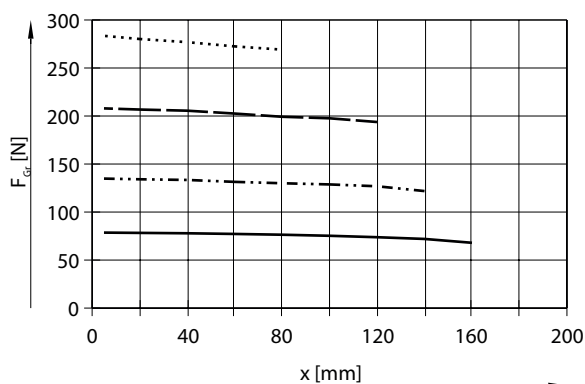

DHPC-40-A

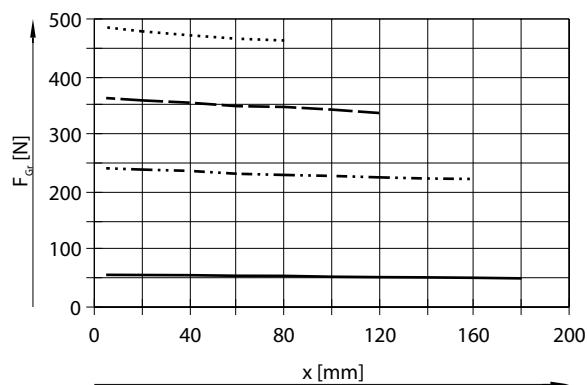

DHPC-40-A-NO

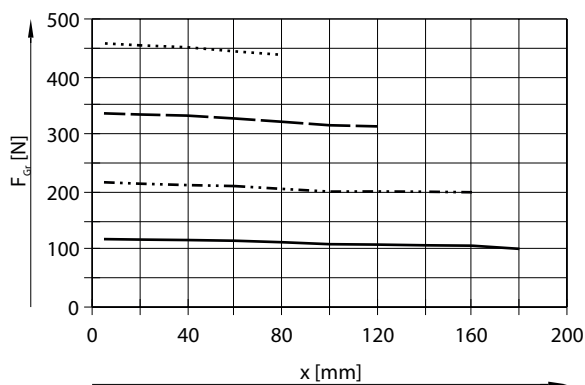

Technické údaje

Síla úchopu F_{Gr} na čelisti chapadla v závislosti na provozním tlaku a na ramenu páky x

Z následujících diagramů lze zjistit sílu úchopu v závislosti na provozním tlaku a na ramenu páky.

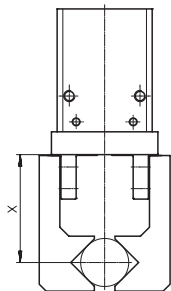

- 2 bary
- · - · - · 4 bary
- - - - - 6 barů
- · · · · 8 barů

Upozornění
software pro návrh a výběr
chapadel
→ www.festo.com

Vnitřní úchop (rozevření) dvojčinný pohon

DHPC-32-A

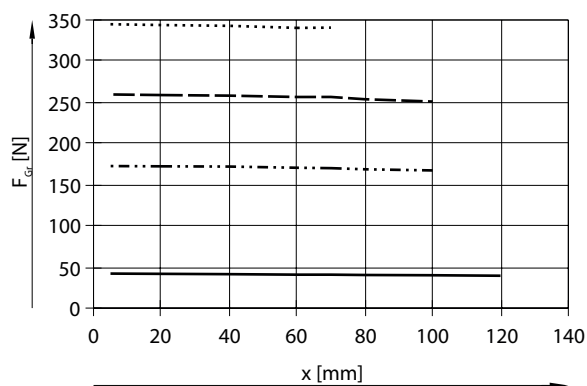

jednočinný pohon

DHPC-32-A-NC

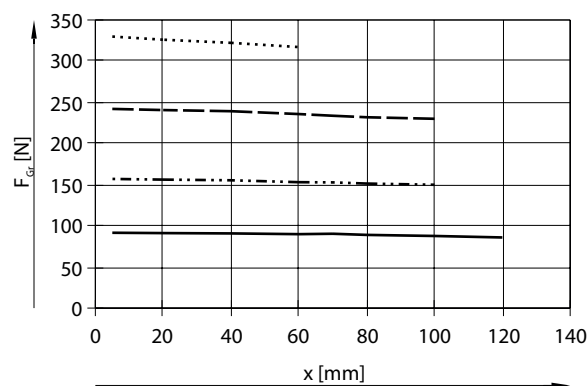

DHPC-40-A

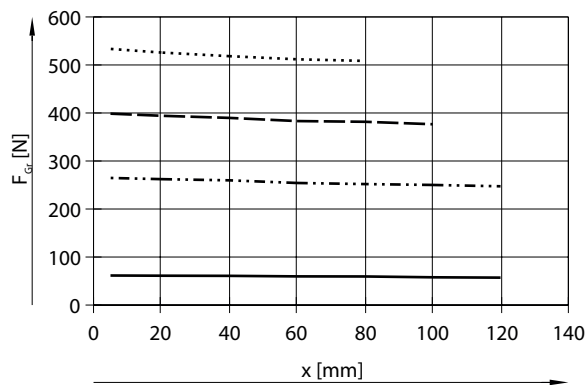

DHPC-40-A-NC

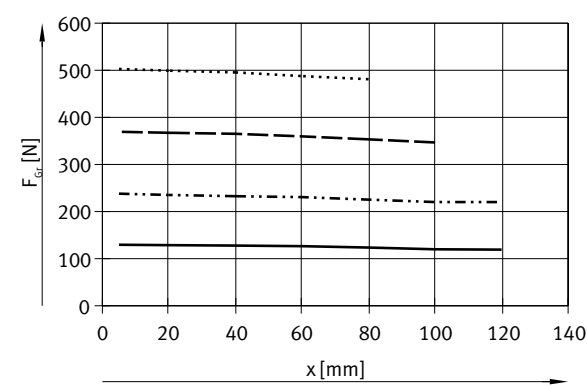

Technické údaje

Síla úchopu F_{GR} čelistí při 6 barech v závislosti na ramenu páky x a na excentricitě y
vnější a vnitřní úchop (sevření a rozevření)

Z následujících diagramů (→ strana 19/21) lze zjistit síly úchopu při 6 barech v závislosti na excentrickém úchopu (vzdálenost od nahoře vyznačené roviny 0 k bodu působení palce chapadla na manipulovaný výrobek) a na maximálním přípustném mimostředním bodu působení síly pro nejrůznější velikosti.

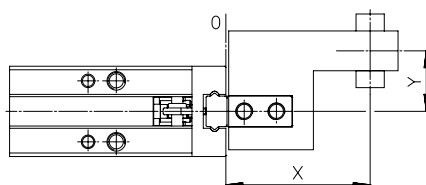

Příklad výpočtu

dané hodnoty:

DHPC-16-A

rameno páky $x = 10$ mm

excentricita $y = 11$ mm

zjišťované hodnoty:

síla úchopu při 6 barech

postup:

- nalezení průsečíku xy pro rameno páky x a excentricitu y

- zakreslení oblouku (středový bod na počátku) procházejícího průsečíkem xy
 - nalezení průsečíku pro oblouk a osu x
 - odečtení síly úchopu
- výsledek:
síla úchopu $F_{Gr} =$ cca 53,9 N

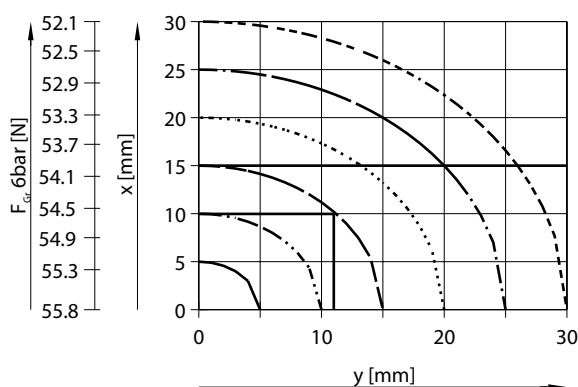

Technické údaje

Vnější úchop (sevření)
dvojitý pohon

DHPC-6-A

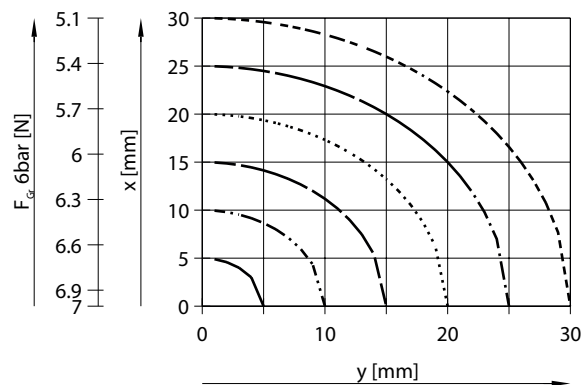

jednočinný pohon

DHPC-6-A-NC

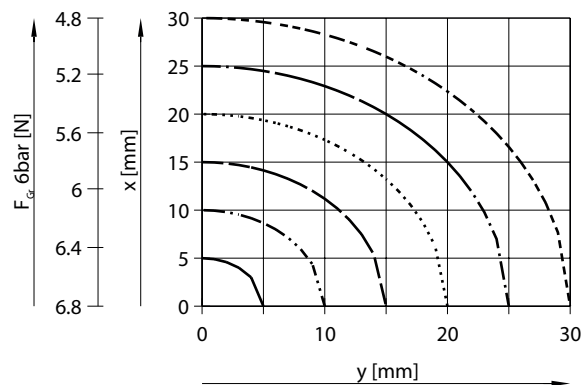

DHPC-10-A/DHPC-L-10-A

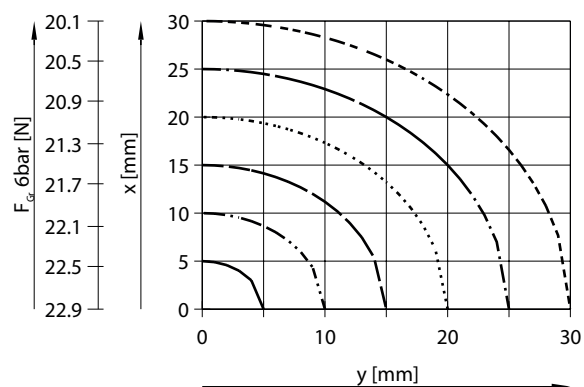

DHPC-10-A-NC/DHPC-L-10-A-NC

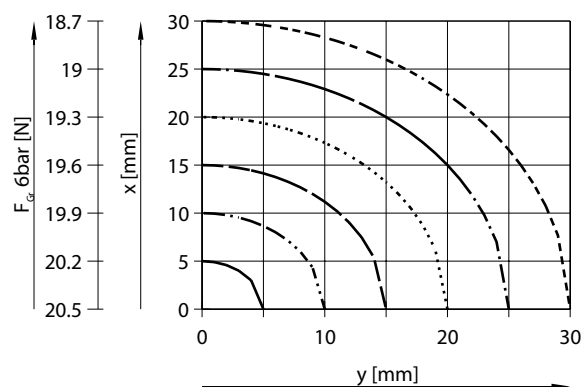

DHPC-16-A/DHPC-L-16-A

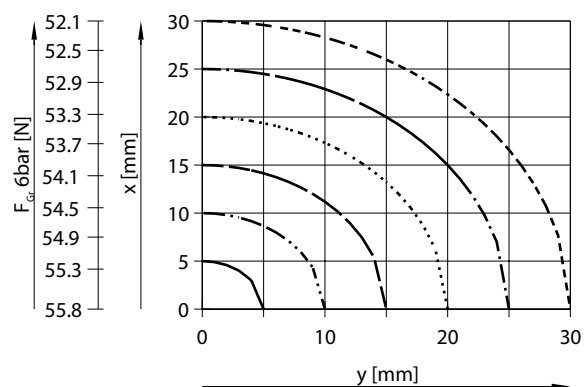

DHPC-16-A-NC/DHPC-L-16-A-NC

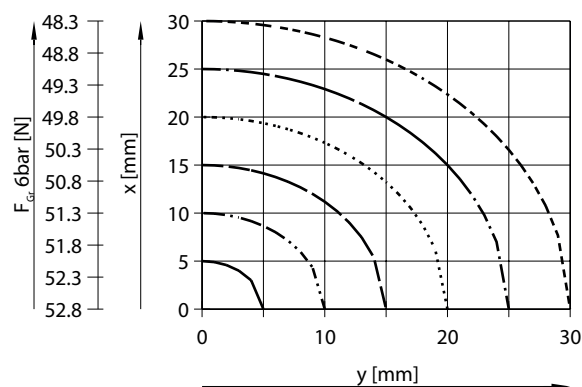

DHPC-20-A/DHPC-L-20-A

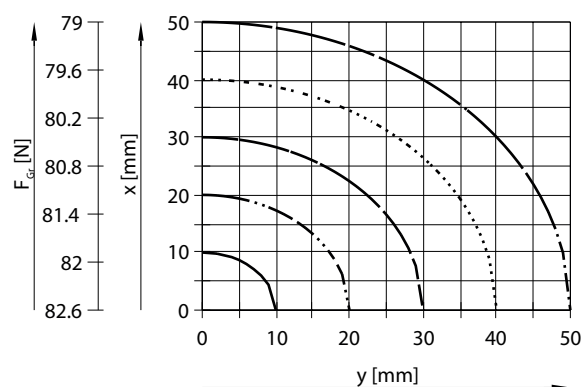

DHPC-20-A-NC/DHPC-L-20-A-NC

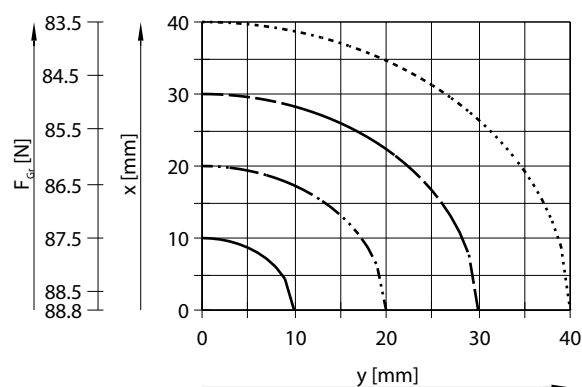

Technické údaje

Vnější úchop (sevření) dvojitý pohon

DHPC-25-A/DHPC-L-25-A

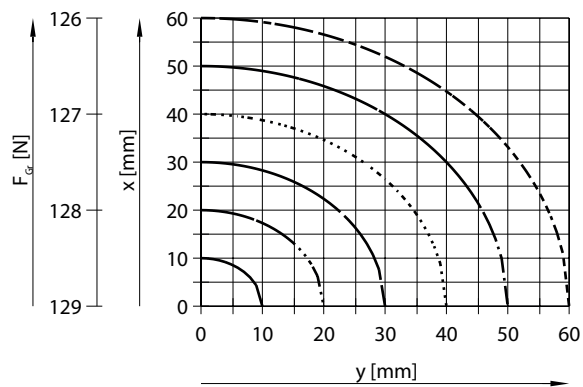

jednočinný pohon

DHPC-25-A-NC/DHPC-L-25-A-NC

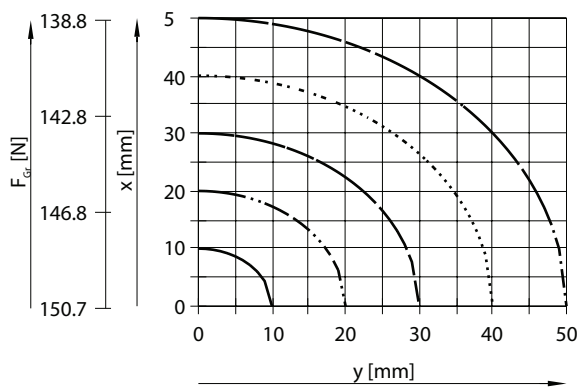

DHPC-32-A

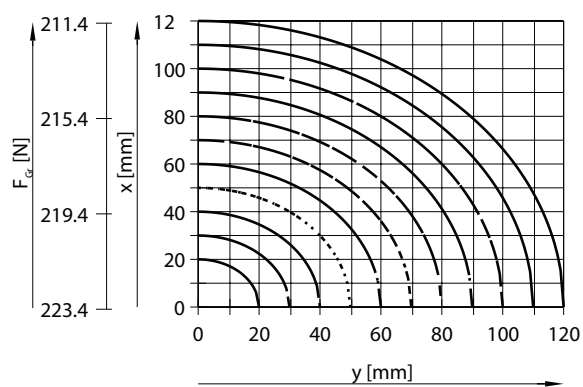

DHPC-32-A-NC

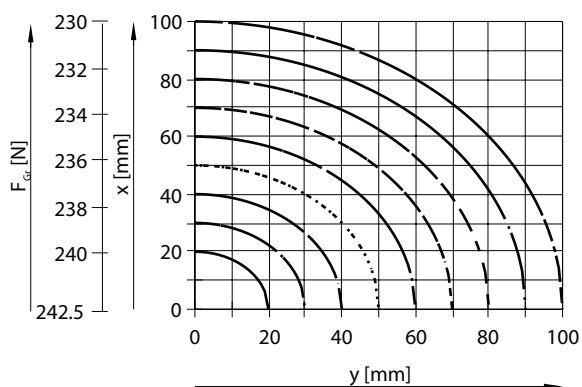

DHPC-40-A

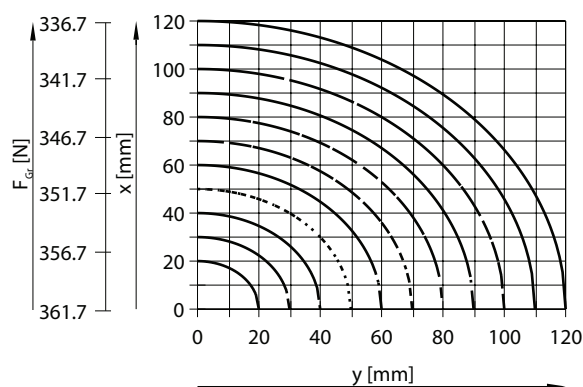

DHPC-40-A-NC

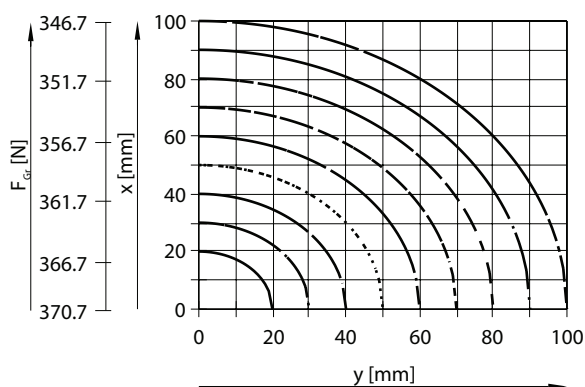

Technické údaje

Vnitřní úchop (rozevření)
dvojitý pohon

DHPC-6-A

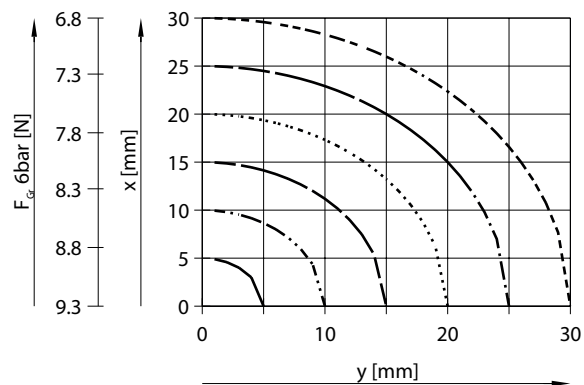

jednočinný pohon

DHPC-6-A-NO

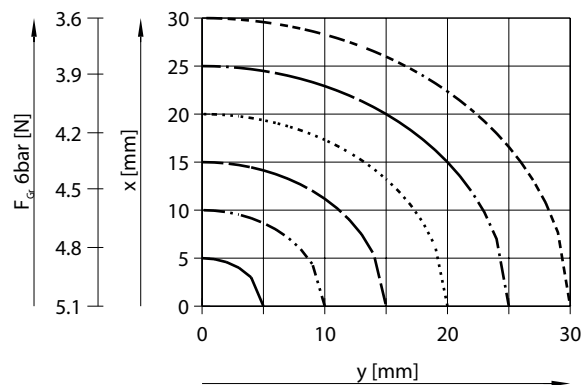

DHPC-10-A/DHPC-L-10-A

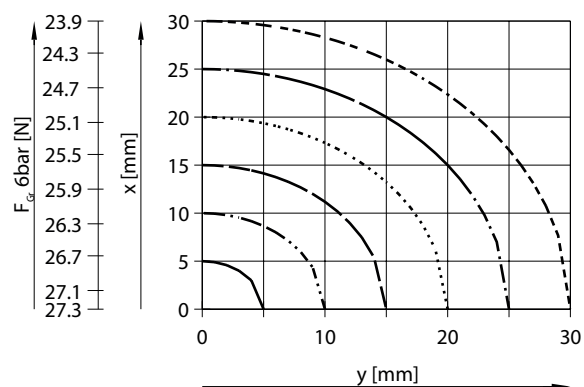

DHPC-10-A-NO/DHPC-L-10-A-NO

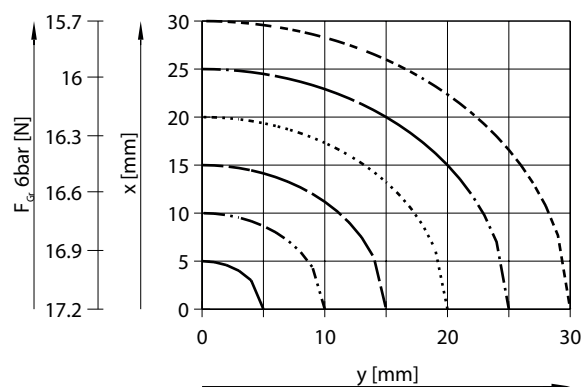

DHPC-16-A/DHPC-L-16-A

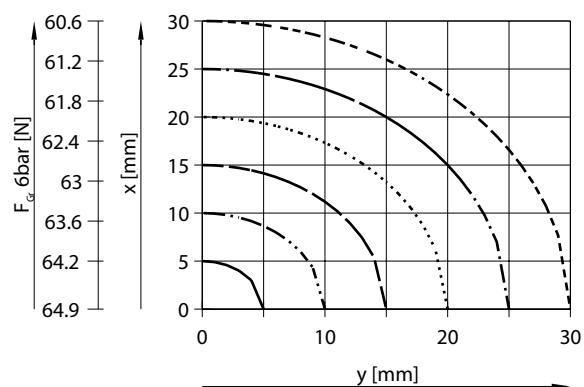

DHPC-16-A-NO/DHPC-L-16-A-NO

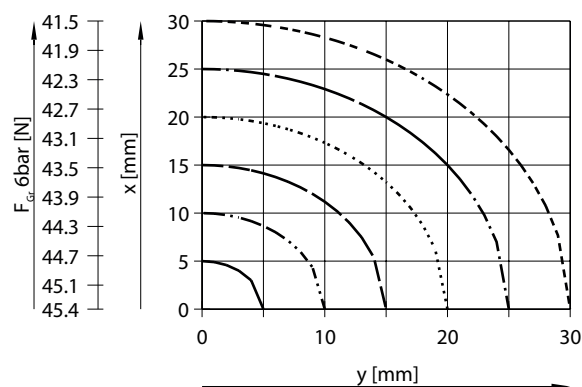

DHPC-20-A/DHPC-L-20-A

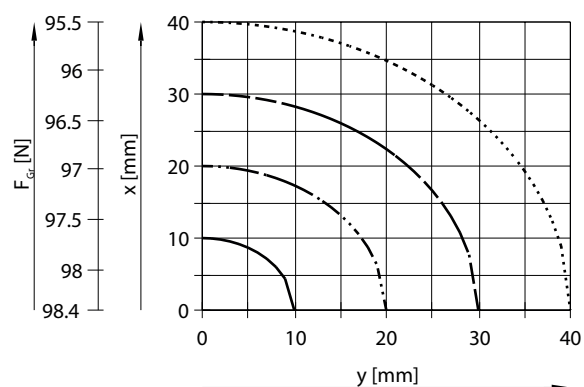

DHPC-20-A-NO/DHPC-L-20-A-NO

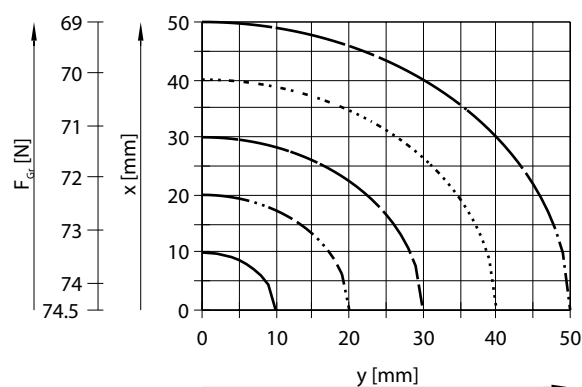

Technické údaje

Vnitřní úchop (rozevření) dvojitý pohon

DHPC-25-A/DHPC-L-25-A

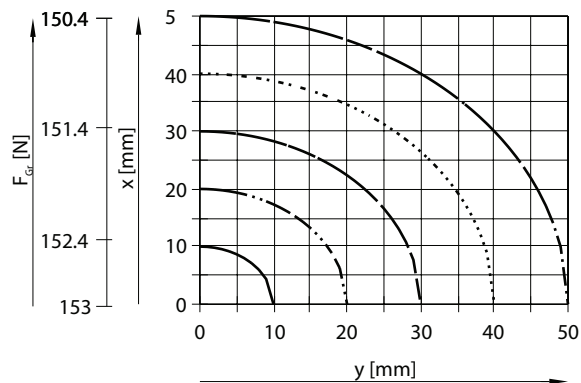

jednočinný pohon

DHPC-25-A-NO/DHPC-L-25-A-NO

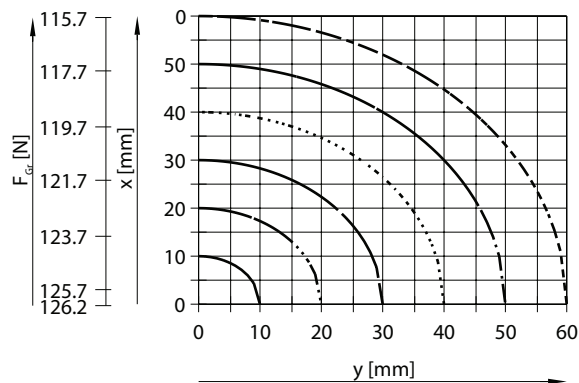

DHPC-32-A

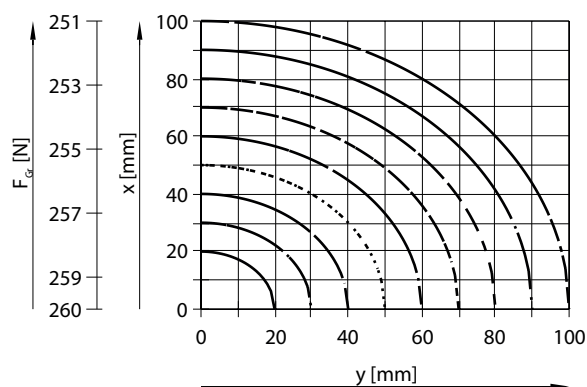

DHPC-32-A-NO

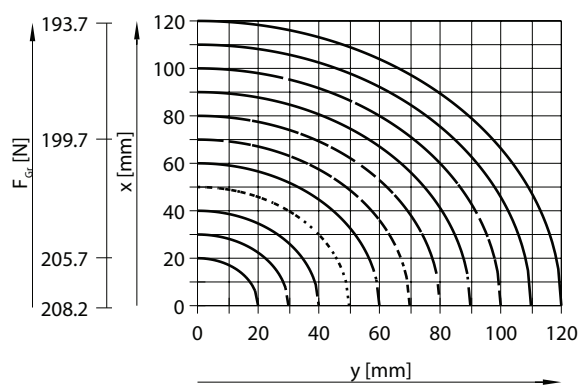

DHPC-40-A

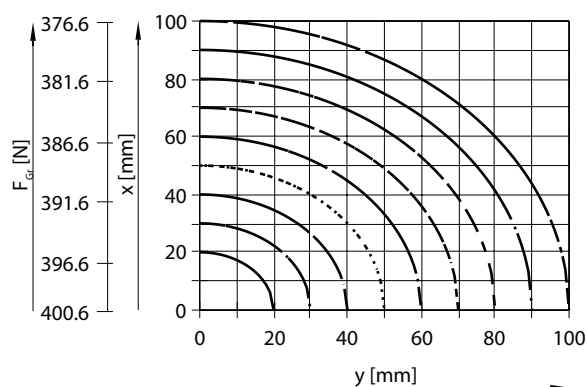

DHPC-40-A-NO

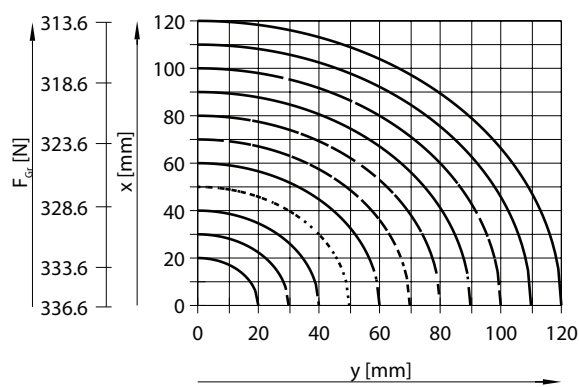

Technické údaje

Rozměry

modely CAD ke stažení → www.festo.com

DHPC-6-...-S: připojení pneumatiky ze strany

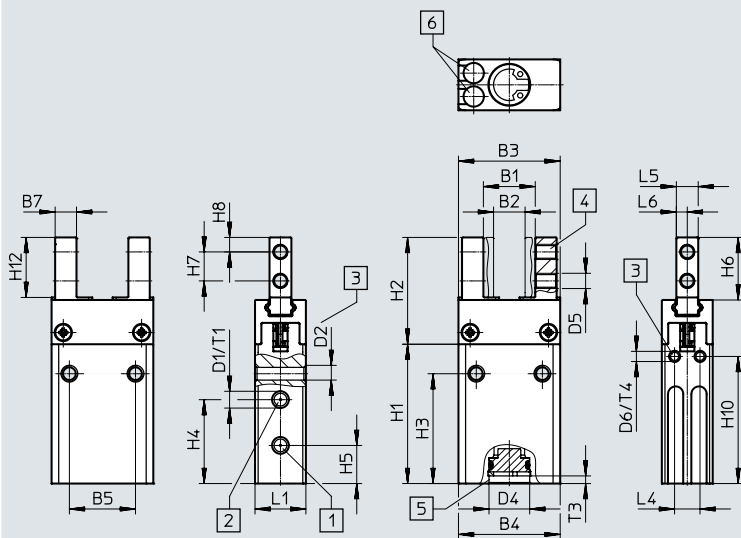

- [1] připojení pneumatiky pro rozevření
- [2] připojení pneumatiky pro sevření
- [3] díra se závitem pro upevnění chapadla
- [4] díra se závitem pro upevnění palců chapadla
- [5] středící díra
- [6] kulatá drážka pro čidla

velikost	B1	B2	B3	B4	B5	B7	D1	D2	D4 ∅ H11	D5	D6	H1	H2	H3
[mm]			-0,2	+0,3		-0,1								
DHPC-6-A-S	10,2	6,2	20	20	13	4,3	M3	M3	8	M3	M2	27,4	21	21,6
DHPC-6-A-NO/NC-S												32		24,8

velikost	H4	H5	H6	H7	H8	H10	H12	L1	L4	L5	L6	T1	T3	T4
[mm]								+0,25		-0,05				
DHPC-6-A-S						25								
DHPC-6-A-NO/NC-S	16,5	7,5	12,3	5,7	2,9	28	11,8	10	5	4,3	2,2	4,5	1,5	4,5

Technické údaje

Rozměry

modely CAD ke stažení → www.festo.com

DHPC-6-...-B: připojení pneumatiky dole

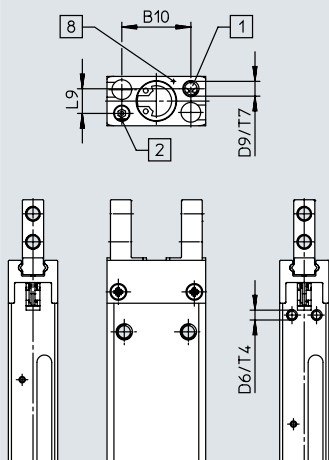

[1] připojení pneumatiky pro rozevření

[2] připojení pneumatiky pro sevření

[8] značka: připojení pneumatiky rozevření

velikost	B10	D6	D9	L9	T4	T7
[mm]						
DHPC-6-A-B	14	M2	M3	5	4,5	4
DHPC-6-A-NO/NC-B						

Technické údaje

Rozměry

modely CAD ke stažení → www.festo.com

DHPC-6-...-Z: připojení pneumatiky upevňovacími čepi

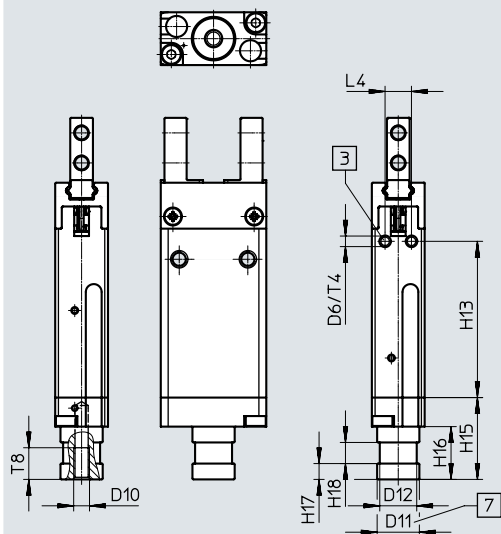

[3] díra se závitem pro upevnění chapadla

[7] upevňovací čep

velikost	D6	D10	D11	D12	H13	H15	H16	H17	H18	L4	T4	T8
[mm]			∅ f8	∅								
DHPC-6-A-NO/NC-Z	M2	M5	8	7	28	15,5	10	3	4	5	4,5	6

Technické údaje

Rozměry

modely CAD ke stažení → www.festo.com

DHPC-10...40-...-S: připojení pneumatiky ze strany

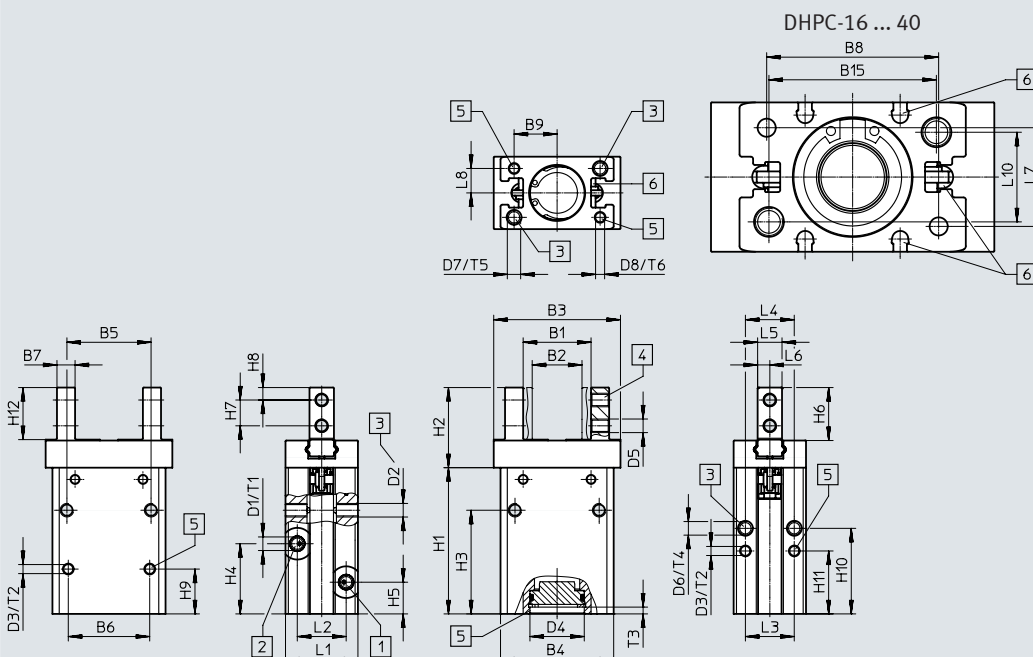

- [1] připojení pneumatiky pro rozevření
- [2] připojení pneumatiky pro sevření
- [3] díra se závitem pro upevnění chapadla
- [4] díra se závitem pro upevnění palců chapadla
- [5] středící díra
- [6] DHPC-10: drážka T pro čidla
DHPC-16 ... 40: kulatá drážka a drážka T pro čidla

velikost	B1	B2	B3	B4	B5	B6	B7	B8	B9	B15	D1	D2	D3 ø	D4 ø	D5			
[mm]			-0,2	+0,3		±0,02	-0,1	±0,02	±0,02				ø H9					
DHPC-10-A-S	15	11	28	25	18,6	18	4	19	9,5	19	M3	M3	2	12 H9	M3			
DHPC-L-10-A-S	19		34															
DHPC-10-A-NO/NC-S	15		28															
DHPC-L-10-A-NO/NC-S	19		34															
DHPC-16-A-S	19,8	13,8	37,4	32	27	24,4	5	25	12,5	25		M4	3	17 H8				
DHPC-L-16-A-S	25,8		46,4															
DHPC-16-A-NO/NC-S	19,8		37,4															
DHPC-L-16-A-NO/NC-S	25,8		46,4															
DHPC-20-A-S	25,6	15,6	50,2	40	31,6	28,4	8	31	15,5	30	M5	M5	4	21 H8	M4			
DHPC-L-20-A-S	33,6		62,2															
DHPC-20-A-NO/NC-S	25,6		50,2															
DHPC-L-20-A-NO/NC-S	33,6		62,2															
DHPC-25-A-S	32,6	18,6	62,6	50	37,4	33	10	38	19	37	M5	M6	5	26 H8	M5			
DHPC-L-25-A-S	40,6		74,6															
DHPC-25-A-NO/NC-S	32,6		62,6															
DHPC-L-25-A-NO/NC-S	40,6		74,6															
DHPC-32-A-S	47,9	25,9	97	60	40	46	12	46	23	46	M8	M8	5	33 H9	M6			
DHPC-32-A-NO/NC-S	47,9																	
DHPC-40-A-S	60,9	30,9	118	72	54	28	14	56	28	56				M8	M8	5	41 H9	M8
DHPC-40-A-NO/NC-S	60,9																	

Technické údaje

velikost [mm]	D6	D7	D8 ∅ H9	H1	H2	H3	H4	H5	H6	H7	H8	H9 +0,1	H10	H11 +0,1	H12
DHPC-10-A-S	M3	M3	2	32,3	17,7	22,9	15,5	7	11,7	5,7	2,75	9,9	18,9	13,9	11,5
DHPC-L-10-A-S				39,9		26	18,9					12	21	16	
DHPC-10-A-NO/NC-S				41,4		32	19					28	23		
DHPC-L-10-A-NO/NC-S				48,06		34,16	21					20,16	29,16	24,16	
DHPC-16-A-S	M4	M4	3	43,1	24,3	31,7	26,5	9	16,3	7	4	14	25,6	19	15
DHPC-L-16-A-S				46,8		34,3	30,2						29,3		
DHPC-16-A-NO/NC-S				43,1		31,7	26,5						25,6		
DHPC-L-16-A-NO/NC-S				51,1		38,6	33,4						18,3		
DHPC-20-A-S	M5	M5	4	53,6	30,8	41	33	10,2	21,3	9	5	16	33	23	20
DHPC-L-20-A-S				59,2		44	36						36		
DHPC-20-A-NO/NC-S				53,6		41	33						33		
DHPC-L-20-A-NO/NC-S				62,9		47,7	40						19,7		
DHPC-25-A-S	M6	M6	5	65,1	37,6	45,5	37,5	10,5	26,7	12	6	20	36	25	25
DHPC-L-25-A-S				70,1		49	41,7						29		
DHPC-25-A-NO/NC-S				65,1		45,5	37,5						29		
DHPC-L-25-A-NO/NC-S				74,1		53	45,2						24		
DHPC-32-A-S	M8	M8	5	71	43,5	48	39	11	31,5	14	7	22	39	30	29,3
DHPC-L-32-A-S				80,4		57,4	41					31,4	49,4	40,4	
DHPC-32-A-NO/NC-S				96,4		60,4	47,4					28	49	36	
DHPC-L-32-A-NO/NC-S				95,7		69,7	49					37,3	58,3	45,3	

velikost [mm]	L1 +0,3	L2	L3 ±0,02	L4	L5 -0,05	L6	L7 ¹⁾ ±0,02	L8 ±0,02	L10	T1	T2	T3	T4	T5	T6
DHPC-10-A-S	16	10,8	10,8	10,8	5,4	2,7	10,8	5,4	10,8	4	3	1,5	4	4	3
DHPC-L-10-A-S															
DHPC-10-A-NO/NC-S															
DHPC-L-10-A-NO/NC-S															
DHPC-16-A-S	20	11,9	12	12	7	3,5	13	6,5	13	4,5	4	2	4,5	6	4
DHPC-L-16-A-S															
DHPC-16-A-NO/NC-S															
DHPC-L-16-A-NO/NC-S															
DHPC-20-A-S	26	15,6	16	14	8,3	4,2	17	8,5	16,6	6	4	3	8	10	4
DHPC-L-20-A-S															
DHPC-20-A-NO/NC-S															
DHPC-L-20-A-NO/NC-S															
DHPC-25-A-S	33	20,4	21	21	12	6	21,8	10,9	19,8	7,5	5	3,5	10	12	4
DHPC-L-25-A-S															
DHPC-25-A-NO/NC-S															
DHPC-L-25-A-NO/NC-S															
DHPC-32-A-S	40	24	26	26	15,2	7,6	26	13	26	8	5	4	13	17	5
DHPC-L-32-A-S															
DHPC-32-A-NO/NC-S															
DHPC-L-32-A-NO/NC-S															
DHPC-40-A-S	48	28	32	32	18	9	32	16	32	8	5	4	13	17	5
DHPC-L-40-A-S															
DHPC-40-A-NO/NC-S															

1) Rozměr L7 označuje výhradně vzdálenost mezi středící dírou [5] a dírou se závitem k upevnění chapadla [3].

Technické údaje

Rozměry

modely CAD ke stažení → www.festo.com

DHPC-10...40...-B: připojení pneumatiky dole

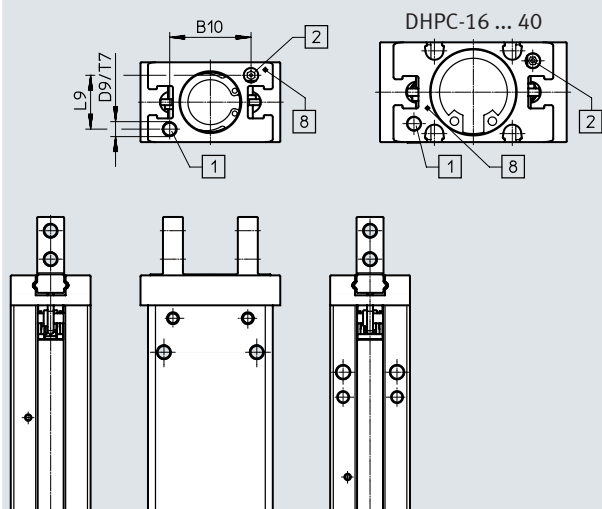

- [1] připojení pneumatiky pro rozevření
 [2] připojení pneumatiky pro sevření
 [8] značka: připojení pneumatiky pro sevření

velikost	B10	D9	L9	T7			
[mm]							
DHPC-10-A-B	16,3	M3	10,8	4			
DHPC-L-10-A-B							
DHPC-10-A-NO/NC-B							
DHPC-L-10-A-NO/NC-B							
DHPC-16-A-B	23,8		M3	12,6	4,5		
DHPC-L-16-A-B							
DHPC-16-A-NO/NC-B							
DHPC-L-16-A-NO/NC-B							
DHPC-20-A-B	29	M3		16,6	7		
DHPC-L-20-A-B							
DHPC-20-A-NO/NC-B							
DHPC-L-20-A-NO/NC-B							
DHPC-25-A-B	38		M5	21	8		
DHPC-L-25-A-B							
DHPC-25-A-NO/NC-B							
DHPC-L-25-A-NO/NC-B							
DHPC-32-A-B	46	M5		26	8		
DHPC-32-A-NO/NC-B							
DHPC-40-A-B	56			M5		32	8
DHPC-40-A-NO/NC-B							

Technické údaje

Rozměry

modely CAD ke stažení → www.festo.com

DHPC-10...40...-Z: připojení pneumatiky upevňovacími čepi

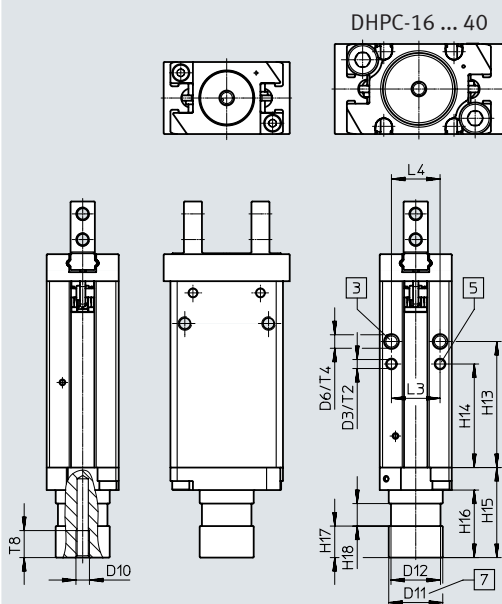

[3] díra se závitem pro upevnění chapadla

[5] středící díra

[7] upevňovací čep

velikost	D3	D6	D10	D11	D12	H13	H14	H15	H16	H17	H18	L3	L4	T2	T4	T8	
[mm]	∅ H9			∅ f8	∅							±0,02					
DHPC-10-A-Z	2	M3	-	-	-	-	-	-	-	-	-	10,8	10,8	3	4	-	
DHPC-L-10-A-Z			-	-	-	-	-	-	-	-	-					-	-
DHPC-10-A-NO/NC-Z			M5	12	11	28	23	20	15	7	5				6		
DHPC-L-10-A-NO/NC-Z			M5	12	11	29,2	24,2	20	15	7	5				6		
DHPC-16-A-Z	3	M4	-	-	-	-	-	-	-	-	-	12	12	3	4,5	-	
DHPC-L-16-A-Z			-	-	-	-	-	-	-	-	-					-	-
DHPC-16-A-NO/NC-Z			M5	16	14	25,6	19	28	18	8	5				8		
DHPC-L-16-A-NO/NC-Z			M5	16	14	33,6	23,3	28	18	8	5				8		
DHPC-20-A-Z	4	M5	-	-	-	-	-	-	-	-	-	16	14	4	8	-	
DHPC-L-20-A-Z			-	-	-	-	-	-	-	-	-					-	-
DHPC-20-A-NO/NC-Z			M5	20	18	33	23	30	20	10	5				10		
DHPC-L-20-A-NO/NC-Z			M5	20	18	39,7	26,7	30	20	10	5				10		
DHPC-25-A-Z	4	M6	-	-	-	-	-	-	-	-	-	21	21	4	10	-	
DHPC-L-25-A-Z			-	-	-	-	-	-	-	-	-					-	-
DHPC-25-A-NO/NC-Z			M5	25	23	36	25	34	23	13	5				10		
DHPC-L-25-A-NO/NC-Z			M5	25	23	40	29	34	23	13	5				10		
DHPC-32-A-Z	5	M8	-	-	-	-	-	-	-	-	-	26	26	5	13	-	
DHPC-L-32-A-Z			-	-	-	-	-	-	-	-	-					-	-
DHPC-32-A-NO/NC-Z			M5	25	23	49,4	40,4	35,4	23	13	5				10		
DHPC-40-A-Z			M5	32	30	58,3	45,3	37,4	23	13	5				10		
DHPC-40-A-NO/NC-Z	M5	32	30	58,3	45,3	37,4	23	13	5	10							

Technické údaje

Rozměry – způsob upevnění palců chapadel

modely CAD ke stažení → www.festo.com

DHPC-...-A: standardní

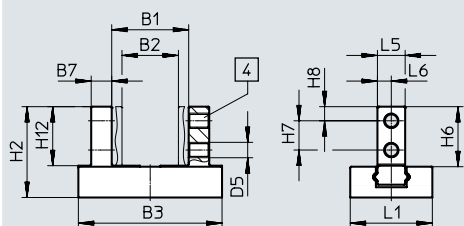

[4] díra se závitem pro upevnění palců chapadla

velikost	B1	B2	B3	B7	D5	H2	H6
[mm]				-0,1			
DHPC-6-A	10,2	6,2	20 -0,2	4,2	M3	21	12,3
DHPC-10-A	15	11	28 -0,2	4		17,7	11,7
DHPC-L-10-A	19		34 -0,2				
DHPC-16-A	19,8	13,8	37,4 -0,2	5	M4	24,3	16,3
DHPC-L-16-A	25,8		46,4 -0,2				
DHPC-20-A	25,6	15,6	50,2 -0,2	8		30,8	21,3
DHPC-L-20-A	33,6		62,2 -0,2				
DHPC-25-A	32,6	18,6	62,6	10	M5	37,6	26,6
DHPC-L-25-A	40,6		74,6				
DHPC-32-A	47,9	25,9	97	12		M6	43,5
DHPC-40-A	60,9	30,9	118	14	M8	54,5	39,5

velikost	H7	H8	H12	L1	L5	L6
[mm]					-0,05	
DHPC-6-A	5,7	2,9	11,8	10	4,3	2,2
DHPC-10-A		2,8	11,5	16	5,4	2,7
DHPC-L-10-A						
DHPC-16-A	7	4	15	20	7	3,5
DHPC-L-16-A						
DHPC-20-A	9	5	20	26	8,3	4,2
DHPC-L-20-A						
DHPC-25-A	12	6	37,6	33	12	6
DHPC-L-25-A						
DHPC-32-A	14	7	43,5	40	15,2	7,6
DHPC-40-A	17	9	54,5	48	18	9

Technické údaje

Rozměry – způsob upevnění palců chapadel

modely CAD ke stažení → www.festo.com

DHPC-...-A-...-1: boční upevňovací díry

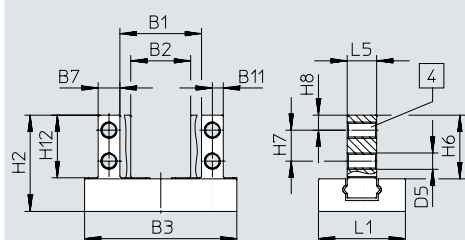

[4] díra se závitem pro upevnění palců chapadla

velikost	B1	B2	B3	B7	B11	D5	H2
[mm]				-0,1			
DHPC-6-A-...-1	10,2	6,2	20 -0,2	4,2	2,1	M3	21
DHPC-10-A-...-1	15	11	28 -0,2	4	2		17,7
DHPC-L-10-A-...-1	19		34 -0,2				24,3
DHPC-16-A-...-1	19,8	13,8	37,4 -0,2	5	2,5	M4	30,8
DHPC-L-16-A-...-1	25,8		46,4 -0,2				
DHPC-20-A-...-1	25,6	15,6	50,2 -0,2	8	4	M5	37,6
DHPC-L-20-A-...-1	33,6		62,2 -0,2				
DHPC-25-A-...-1	32,6	18,6	62,6	10	5	M6	43,5
DHPC-L-25-A-...-1	40,6		74,6				
DHPC-32-A-...-1	47,9	25,9	97	12	6	M8	54,5
DHPC-40-A-...-1	60,9	30,9	118	14	7		

velikost	H6	H7	H8	H12	L1	L5
[mm]						-0,05
DHPC-6-A-...-1	12,3	5,7	2,9	11,8	10	4,3
DHPC-10-A-...-1	11,7		2,8	11,5	16	5,4
DHPC-L-10-A-...-1						
DHPC-16-A-...-1	16,3	7	4	15	20	7
DHPC-L-16-A-...-1						
DHPC-20-A-1	21,3	9	5	20	26	8,3
DHPC-L-20-A-1						
DHPC-25-A-1	26,6	12	6	37,6	33	12
DHPC-L-25-A-1						
DHPC-32-A-1	31,5	14	7	43,5	40	15,2
DHPC-40-A-1	39,5	17	9	54,5	48	18

Technické údaje

Rozměry – způsob upevnění palců chapadel

modely CAD ke stažení → www.festo.com

DHPC-...-A-...-2: ploché čelisti chapadla

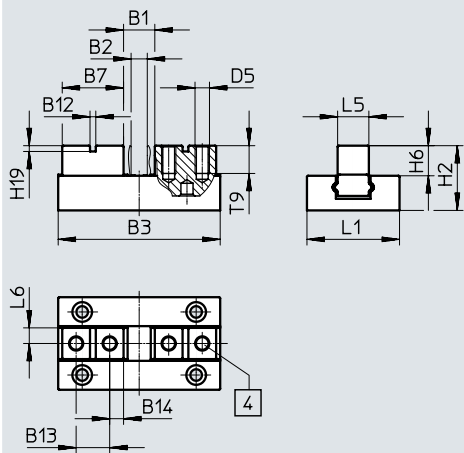

[4] díra se závitem pro upevnění palců chapadla

Technické údaje

velikost	B1	B2	B3	B7	B12	B13	B14	D5
[mm]				-0,1	H9			
DHPC-6-A-...-2	5,4	1,4	20 -0,2	6,6	–	3,8	1,4	M2
DHPC-10-A-...-2			28 -0,2	10,6	2	6	2,3	M2,5
DHPC-L-10-A-...-2	9,4		34 -0,2	11,6		7		
DHPC-16-A-...-2	7,4	2	37,4 -0,2	14,3	2,5	8	3,2	M3
DHPC-L-16-A-...-2	13,4		46,4 -0,2	15,8	3	9	3,4	
DHPC-20-A-...-2	12		50,2 -0,2	18,1		10,1	4	M4
DHPC-L-20-A-...-2	20	62,2 -0,2	20,1	12,1	4			
DHPC-25-A-...-2	16	2,9	62,6	22,3	4	11,9	5,2	M5
DHPC-L-25-A-...-2	24		74,6	24,3		13,1	5,6	
DHPC-32-A-...-2	24,9		97	34,6	5	20	7,3	M6
DHPC-40-A-...-2	32,9	118	41,1	6	23,1	9	M8	

velikost	H2	H6	H19	L1	L5	L6	T9
[mm]					-0,05		
DHPC-6-A-...-2	15,1	6,4	–	10	4,3	2,2	4
DHPC-10-A-...-2	11,2	5,2	2	16	5,4	2,7	5
DHPC-L-10-A-...-2							
DHPC-16-A-...-2	16,3	8,3	2,5	20	7	3,5	6
DHPC-L-16-A-...-2							
DHPC-20-A-...-2	20	10,5	3	26	8,3	4,2	7
DHPC-L-20-A-...-2							
DHPC-25-A-...-2	24,1	13,1	4	33	12	6	10
DHPC-L-25-A-...-2							
DHPC-32-A-...-2	24	12	5	40	15,2	7,6	12
DHPC-40-A-...-2	39,5	24,5	6	48	18	9	16

Technické údaje

Údaje pro objednávky – připojení pneumatiky dole						
velikost [mm]	dvojitý pohon		jednočinný pohon s pojištěním síly úchopu při rozevření		při sevření	
	č. dílu	typ	č. dílu	typ	č. dílu	typ
6	standardní úchop					
	standardní upevnění palců chapadla					
	8116738	DHPC-6-A-B	-	-	-	-
	boční upevnění palců chapadla					
	8116739	DHPC-6-A-B-1	-	-	-	-
ploché čelisti chapadla						
	8116740	DHPC-6-A-B-2	-	-	-	-
10	standardní úchop					
	standardní upevnění palců chapadla					
	8116756	DHPC-10-A-B	-	-	-	-
	boční upevnění palců chapadla					
	8116757	DHPC-10-A-B-1	-	-	-	-
	ploché čelisti chapadla					
	8116758	DHPC-10-A-B-2	-	-	-	-
	dlouhý zdvih					
	standardní upevnění palců chapadla					
	8116774	DHPC-L-10-A-B	-	-	-	-
	boční upevnění palců chapadla					
	8116775	DHPC-L-10-A-B-1	-	-	-	-
	ploché čelisti chapadla					
8116776	DHPC-L-10-A-B-2	-	-	-	-	
16	standardní úchop					
	standardní upevnění palců chapadla					
	8116788	DHPC-16-A-B	-	-	-	-
	boční upevnění palců chapadla					
	8116789	DHPC-16-A-B-1	-	-	-	-
	ploché čelisti chapadla					
	8116790	DHPC-16-A-B-2	-	-	-	-
	dlouhý zdvih					
	standardní upevnění palců chapadla					
	8116806	DHPC-L-16-A-B	-	-	-	-
	boční upevnění palců chapadla					
	8116807	DHPC-L-16-A-B-1	-	-	-	-
	ploché čelisti chapadla					
8116808	DHPC-L-16-A-B-2	-	-	-	-	
20	standardní úchop					
	standardní upevnění palců chapadla					
	8116820	DHPC-20-A-B	-	-	-	-
	boční upevnění palců chapadla					
	8116821	DHPC-20-A-B-1	-	-	-	-
	ploché čelisti chapadla					
	8116822	DHPC-20-A-B-2	-	-	-	-
	dlouhý zdvih					
	standardní upevnění palců chapadla					
	8116838	DHPC-L-20-A-B	-	-	-	-
	boční upevnění palců chapadla					
	8116839	DHPC-L-20-A-B-1	-	-	-	-
	ploché čelisti chapadla					
8116840	DHPC-L-20-A-B-2	-	-	-	-	

Technické údaje

Údaje pro objednávky – připojení pneumatiky dole						
velikost [mm]	dvojčinný pohon		jednočinný pohon s pojištěním síly úchopu při rozevření		při sevření	
	č. dílu	typ	č. dílu	typ	č. dílu	typ
25	standardní úchop					
	standardní upevnění palců chapadla					
	8116852	DHPC-25-A-B	-		-	
	boční upevnění palců chapadla					
	8116853	DHPC-25-A-B-1	-		-	
	ploché čelisti chapadla					
	8116854	DHPC-25-A-B-2	-		-	
	dlouhý zdvih					
	standardní upevnění palců chapadla					
	8116870	DHPC-L-25-A-B	-		-	
	boční upevnění palců chapadla					
	8116871	DHPC-L-25-A-B-1	-		-	
ploché čelisti chapadla						
8116872	DHPC-L-25-A-B-2	-		-		
32	standardní úchop					
	standardní upevnění palců chapadla					
	8116884	DHPC-32-A-B	-		-	
	boční upevnění palců chapadla					
	8116885	DHPC-32-A-B-1	-		-	
	ploché čelisti chapadla					
8116886	DHPC-32-A-B-2	-		-		
40	standardní úchop					
	standardní upevnění palců chapadla					
	8116897	DHPC-40-A-B	-		-	
	boční upevnění palců chapadla					
	8116898	DHPC-40-A-B-1	-		-	
	ploché čelisti chapadla					
8116899	DHPC-40-A-B-2	-		-		

Technické údaje

Údaje pro objednávky – připojení pneumatiky ze strany							
velikost [mm]	dvojitý pohon		jednočinný pohon s pojištěním síly úchopu při rozevření		při sevření		
	č. dílu	typ	č. dílu	typ	č. dílu	typ	
6	standardní úchop						
	standardní upevnění palců chapadla						
	8116735	DHPC-6-A-S	8116741	DHPC-6-A-NO-S	8116747	DHPC-6-A-NC-S	
	boční upevnění palců chapadla						
	8116736	DHPC-6-A-S-1	8116742	DHPC-6-A-NO-S-1	8116748	DHPC-6-A-NC-S-1	
	ploché čelisti chapadla						
	8116737	DHPC-6-A-S-2	8116743	DHPC-6-A-NO-S-2	8116749	DHPC-6-A-NC-S-2	
10	standardní úchop						
	standardní upevnění palců chapadla						
	8116753	DHPC-10-A-S	8116759	DHPC-10-A-NO-S	8116765	DHPC-10-A-NC-S	
	boční upevnění palců chapadla						
	8116754	DHPC-10-A-S-1	8116760	DHPC-10-A-NO-S-1	8116766	DHPC-10-A-NC-S-1	
	ploché čelisti chapadla						
		8116755	DHPC-10-A-S-2	8116761	DHPC-10-A-NO-S-2	8116767	DHPC-10-A-NC-S-2
	dlouhý zdvih						
	standardní upevnění palců chapadla						
	8116771	DHPC-L-10-A-S	8116777	DHPC-L-10-A-NO-S	8116780	DHPC-L-10-A-NC-S	
	boční upevnění palců chapadla						
	8116772	DHPC-L-10-A-S-1	8116778	DHPC-L-10-A-NO-S-1	8116781	DHPC-L-10-A-NC-S-1	
ploché čelisti chapadla							
	8116773	DHPC-L-10-A-S-2	8116779	DHPC-L-10-A-NO-S-2	8116782	DHPC-L-10-A-NC-S-2	
16	standardní úchop						
	standardní upevnění palců chapadla						
	8116785	DHPC-16-A-S	8116791	DHPC-16-A-NO-S	8116797	DHPC-16-A-NC-S	
	boční upevnění palců chapadla						
	8116786	DHPC-16-A-S-1	8116792	DHPC-16-A-NO-S-1	8116798	DHPC-16-A-NC-S-1	
	ploché čelisti chapadla						
		8116787	DHPC-16-A-S-2	8116793	DHPC-16-A-NO-S-2	8116799	DHPC-16-A-NC-S-2
	dlouhý zdvih						
	standardní upevnění palců chapadla						
	8116803	DHPC-L-16-A-S	8116809	DHPC-L-16-A-NO-S	8116812	DHPC-L-16-A-NC-S	
	boční upevnění palců chapadla						
	8116804	DHPC-L-16-A-S-1	8116810	DHPC-L-16-A-NO-S-1	8116813	DHPC-L-16-A-NC-S-1	
ploché čelisti chapadla							
	8116805	DHPC-L-16-A-S-2	8116811	DHPC-L-16-A-NO-S-2	8116814	DHPC-L-16-A-NC-S-2	
20	standardní úchop						
	standardní upevnění palců chapadla						
	8116817	DHPC-20-A-S	8116823	DHPC-20-A-NO-S	8116829	DHPC-20-A-NC-S	
	boční upevnění palců chapadla						
	8116818	DHPC-20-A-S-1	8116824	DHPC-20-A-NO-S-1	8116830	DHPC-20-A-NC-S-1	
	ploché čelisti chapadla						
		8116819	DHPC-20-A-S-2	8116825	DHPC-20-A-NO-S-2	8116831	DHPC-20-A-NC-S-2
	dlouhý zdvih						
	standardní upevnění palců chapadla						
	8116835	DHPC-L-20-A-S	8116841	DHPC-L-20-A-NO-S	8116844	DHPC-L-20-A-NC-S	
	boční upevnění palců chapadla						
	8116836	DHPC-L-20-A-S-1	8116842	DHPC-L-20-A-NO-S-1	8116845	DHPC-L-20-A-NC-S-1	
ploché čelisti chapadla							
	8116837	DHPC-L-20-A-S-2	8116843	DHPC-L-20-A-NO-S-2	8116846	DHPC-L-20-A-NC-S-2	

Technické údaje

Údaje pro objednávky – připojení pneumatiky ze strany						
velikost	dvojitý pohon		jednočinný pohon s pojištěním síly úchopu		při sevření	
[mm]	č. dílu	typ	č. dílu	typ	č. dílu	typ
25	standardní úchop					
	standardní upevnění palců chapadla					
	8116849	DHPC-25-A-S	8116855	DHPC-25-A-NO-S	8116861	DHPC-25-A-NC-S
	boční upevnění palců chapadla					
	8116850	DHPC-25-A-S-1	8116856	DHPC-25-A-NO-S-1	8116862	DHPC-25-A-NC-S-1
	ploché čelisti chapadla					
	8116851	DHPC-25-A-S-2	8116857	DHPC-25-A-NO-S-2	8116863	DHPC-25-A-NC-S-2
	dlouhý zdvih					
	standardní upevnění palců chapadla					
	8116867	DHPC-L-25-A-S	8116873	DHPC-L-25-A-NO-S	8116876	DHPC-L-25-A-NC-S
	boční upevnění palců chapadla					
	8116868	DHPC-L-25-A-S-1	8116874	DHPC-L-25-A-NO-S-1	8116877	DHPC-L-25-A-NC-S-1
ploché čelisti chapadla						
8116869	DHPC-L-25-A-S-2	8116875	DHPC-L-25-A-NO-S-2	8116878	DHPC-L-25-A-NC-S-2	
32	standardní úchop					
	standardní upevnění palců chapadla					
	8116881	DHPC-32-A-S	8116887	DHPC-32-A-NO-S	8116890	DHPC-32-A-NC-S
	boční upevnění palců chapadla					
	8116882	DHPC-32-A-S-1	8116888	DHPC-32-A-NO-S-1	8116891	DHPC-32-A-NC-S-1
	ploché čelisti chapadla					
8116883	DHPC-32-A-S-2	8116889	DHPC-32-A-NO-S-2	8116892	DHPC-32-A-NC-S-2	
40	standardní úchop					
	standardní upevnění palců chapadla					
	8116894	DHPC-40-A-S	8116900	DHPC-40-A-NO-S	8116903	DHPC-40-A-NC-S
	boční upevnění palců chapadla					
	8116895	DHPC-40-A-S-1	8116901	DHPC-40-A-NO-S-1	8116904	DHPC-40-A-NC-S-1
	ploché čelisti chapadla					
8116896	DHPC-40-A-S-2	8116902	DHPC-40-A-NO-S-2	8116905	DHPC-40-A-NC-S-2	

Technické údaje

Údaje pro objednávky – připojení pneumatiky upevňovacími čepy						
velikost [mm]	dvojitý pohon		jednočinný pohon s pojištěním síly úchopu při rozevření		při sevření	
	č. dílu	typ	č. dílu	typ	č. dílu	typ
6	standardní úchop					
	standardní upevnění palců chapadla					
	–		8116744	DHPC-6-A-NO-Z	8116750	DHPC-6-A-NC-Z
	boční upevnění palců chapadla					
–		8116745	DHPC-6-A-NO-Z-1	8116751	DHPC-6-A-NC-Z-1	
ploché čelisti chapadla						
–		8116746	DHPC-6-A-NO-Z-2	8116752	DHPC-6-A-NC-Z-2	
10	standardní úchop					
	standardní upevnění palců chapadla					
	–		8116762	DHPC-10-A-NO-Z	8116768	DHPC-10-A-NC-Z
	boční upevnění palců chapadla					
–		8116763	DHPC-10-A-NO-Z-1	8116769	DHPC-10-A-NC-Z-1	
ploché čelisti chapadla						
–		8116764	DHPC-10-A-NO-Z-2	8116770	DHPC-10-A-NC-Z-2	
16	standardní úchop					
	standardní upevnění palců chapadla					
	–		8116794	DHPC-16-A-NO-Z	8116800	DHPC-16-A-NC-Z
	boční upevnění palců chapadla					
–		8116795	DHPC-16-A-NO-Z-1	8116801	DHPC-16-A-NC-Z-1	
ploché čelisti chapadla						
–		8116796	DHPC-16-A-NO-Z-2	8116802	DHPC-16-A-NC-Z-2	
20	standardní úchop					
	standardní upevnění palců chapadla					
			8116826	DHPC-20-A-NO-Z	8116832	DHPC-6-A-NC-Z
	boční upevnění palců chapadla					
		8116827	DHPC-20-A-NO-Z-1	8116833	DHPC-6-A-NC-Z-1	
ploché čelisti chapadla						
		8116828	DHPC-20-A-NO-Z-2	8116834	DHPC-6-A-NC-Z-2	
25	standardní úchop					
	standardní upevnění palců chapadla					
	–		8116858	DHPC-25-A-NO-Z	8116864	DHPC-6-A-NC-Z
	boční upevnění palců chapadla					
–		8116859	DHPC-25-A-NO-Z-1	8116865	DHPC-6-A-NC-Z-1	
ploché čelisti chapadla						
–		8116860	DHPC-25-A-NO-Z-2	8116866	DHPC-6-A-NC-Z-2	

Údaje pro objednávky – stavebnice výrobků

Tabulka pro objednávky										
velikost	6	10	16	20	25	32	40	podmínky	kód	zadání
č. stavebnice	8116728	8116729	8116730	8116731	8116732	8116733	8116734			
konstrukce	paralelní chapadla								DHPC	DHPC
úchop	standardní									
	–			dlouhý zdvih			–		-L	
velikost [mm]	6	10	16	20	25	32	40		-...	
snímání poloh	čidly (objednávají se odděleně)								-A	-A
pojištění síly úchopu	bez									
	při sevření							[1]	-NC	
	při rozevření							[1]	-NO	
připojení pneumatiky	dole								-B	
	ze strany								-S	
	upevňovacími čepy								-Z	
s ochranou proti prachu	bez									
	–	ochranný kryt proti prachu				–			-C	
způsob upevnění palců chapadla	standardní									
	boční								-1	
	ploché čelisti chapadla							[2]	-2	

[1] NC, NO povinný údaj s připojením pneumatiky upevňovacími čepy Z

[2] 2 ne s ochranou proti prachu pomocí ochranné krytky C

Příslušenství

Ochranné krytky proti prachu DHAS-DP-B23-...-N

materiál: NBR

ve shodě s RoHS

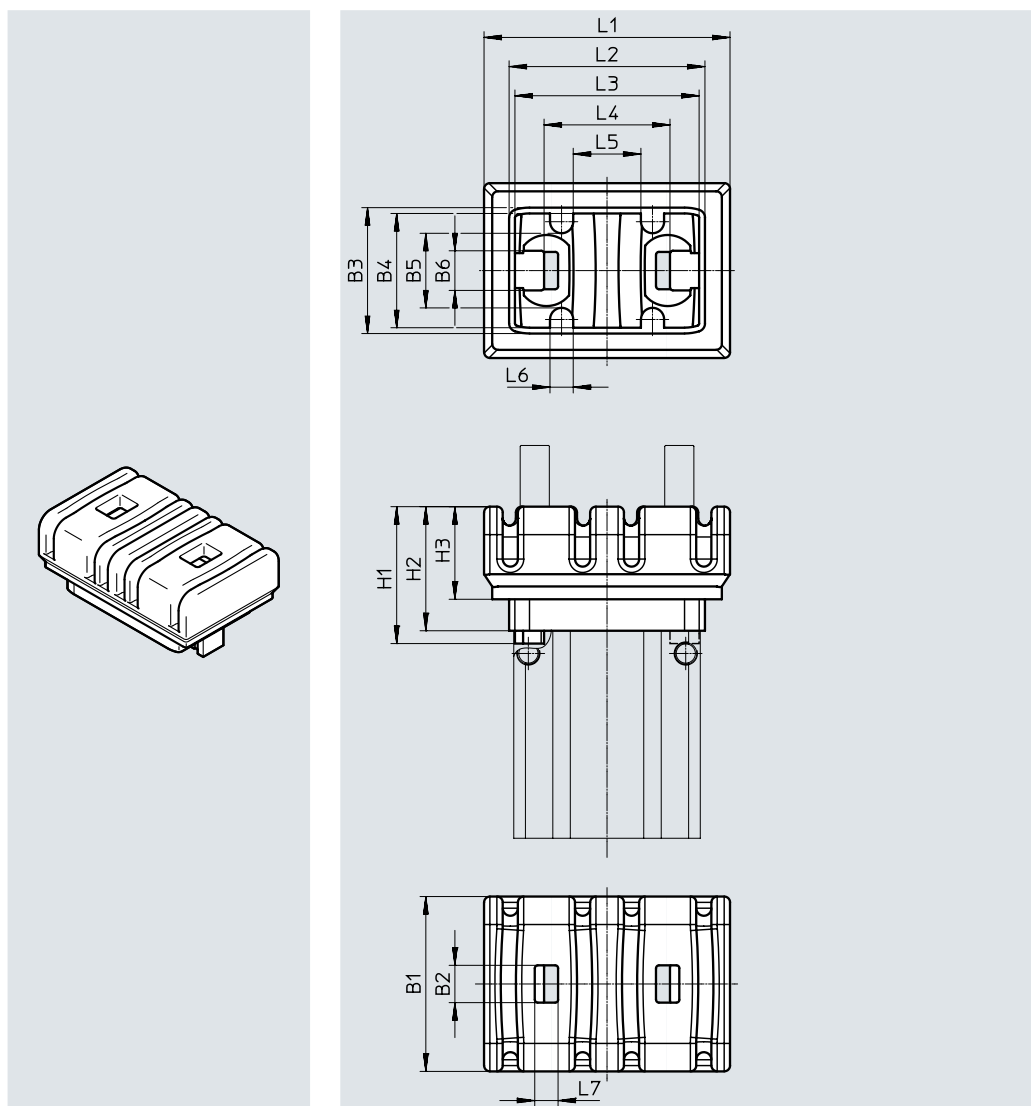



Rozměry a údaje pro objednávky

velikost	B1	B2	B3	B4	B5	B6	H1	H2	H3	L1	L2	L3	L4	L5	L6	L7	hmotnost [g]	č. dílu	typ
10	22	5	17,2	15,6	-	6,8	17	15,5	10,5	33,4	26,2	24,6	14,8	-	-	3,2	2,7	8116783	DHAS-DP-B23-10-N
	19,8						17,3	11,3	37,6	3,7							8116784	DHAS-DP-B23-10-L-N	
16	30	6,4	21,6	19,6	12,8		23,5	21,3	15,9	42,2	33,6	31,6	21,6	11,6	4	6,7	8116815	DHAS-DP-B23-16-N	
							24,6	21,9		52						8,1	8116816	DHAS-DP-B23-16-L-N	
20	36	8	27,4	25,4	18,4		26,9	23,7	17,7	55,2	41,4	39,4	22	12,8	4	10	8116847	DHAS-DP-B23-20-N	
							27,9			67,2						12,1	8116848	DHAS-DP-B23-20-L-N	
25	43	11,5	34,6	32,6	23,4		35	27	20	67,8	51,6	49,6	32	16,8	4,2	8,6	16,6	8116879	DHAS-DP-B23-25-N
							36,5			79,5							17,6	8116880	DHAS-DP-B23-25-L-N



Příslušenství

Čidla pro velikost 6, 16 ... 40



Údaje pro objednávky – čidla do kulaté drážky, polovodičová						technické údaje → internet: smt
upevnění	elektrické připojení, směr výstupu	spínací výstup	délka kabelu [m]	č. dílu	typ	
spínací						
	lze shora nasadit do drážky	kabel, 3 vodiče, podélný	PNP	2,5	551373	SMT-10M-PS-24V-E-2,5-L-OE
		konektor M8x1, 3 piny, podélný		0,3	551375	SMT-10M-PS-24V-E-0,3-L-M8D
		kabel, 3 vodiče, příčný	PNP	2,5	551374	SMT-10M-PS-24V-E-2,5-Q-OE
		konektor M8x1, 3 piny, příčný		0,3	551376	SMT-10M-PS-24V-E-0,3-Q-M8D

Údaje pro objednávky – čidla do kulaté drážky, polovodičová						technické údaje → internet: smt
upevnění	elektrické připojení, směr výstupu	spínací výstup	délka kabelu [m]	č. dílu	typ	
spínací						
	nasouvají se podélně do drážky	kabel, 3 vodiče, příčný	PNP	2,5	547862	SMT-10G-PS-24V-E-2,5Q-OE
		konektor M8x1, 3 piny, příčný		0,3	547863	SMT-10G-PS-24V-E-0,3Q-M8D
		kabel, 3 vodiče, příčný	NPN	2,5	8065030	SMT-10G-NS-24V-E-2,5Q-OE
		konektor M8x1, 3 piny, příčný		0,3	8065029	SMT-10G-NS-24V-E-0,3Q-M8D

Čidla pro velikost 10 ... 40

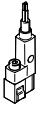
Údaje pro objednávky – čidla do drážky T, polovodičová						technické údaje → internet: smt
upevnění	elektrické připojení, směr výstupu	spínací výstup	délka kabelu [m]	č. dílu	typ	
spínací						
	lze shora nasadit do drážky, krátký tvar	kabel, 3 vodiče, podélný	PNP	2,5	574335	SMT-8M-A-PS-24V-E-2,5-OE
		konektor M8x1, 3 piny, podélný		0,3	574334	SMT-8M-A-PS-24V-E-0,3-M8D
		konektor M12x1, 3 piny, podélný		0,3	574337	SMT-8M-A-PS-24V-E-0,3-M12
		kabel, 3 vodiče, podélný	NPN	2,5	574338	SMT-8M-A-NS-24V-E-2,5-OE
		konektor M8x1, 3 piny, podélný		0,3	574339	SMT-8M-A-NS-24V-E-0,3-M8D
rozpínací						
	lze shora nasadit do drážky, krátký tvar	kabel, 3 vodiče, podélný	PNP	7,5	574340	SMT-8M-A-PO-24V-E-7,5-OE

Údaje pro objednávky – čidla do drážky T, polovodičová						technické údaje → internet: smt
upevnění	elektrické připojení, směr výstupu	spínací výstup	délka kabelu [m]	č. dílu	typ	
spínací						
	nasouvají se podélně do drážky	kabel, 3 vodiče, příčný	PNP	2,5	547859	SMT-8G-PS-24V-E-2,5Q-OE
		konektor M8x1, 3 piny, příčný		0,3	547860	SMT-8G-PS-24V-E-0,3Q-M8D
		kabel, 3 vodiče, příčný	NPN	2,5	8065028	SMT-8G-NS-24V-E-2,5Q-OE
		konektor M8x1, 3 piny, příčný		0,3	8065027	SMT-8G-NS-24V-E-0,3Q-M8D

Údaje pro objednávky – kabely					technické údaje → internet: nebu
	elektrické připojení vlevo	elektrické připojení vpravo	délka kabelu [m]	č. dílu	typ
	přímá zásuvka, M8x1, 3 piny	kabel, volné konce vodičů, 3 vodiče	2,5	541333	NEBU-M8G3-K-2.5-LE3
			5	541334	NEBU-M8G3-K-5-LE3
	přímá zásuvka, M12x1, 5 pinů	kabel, volné konce vodičů, 3 vodiče	2,5	541363	NEBU-M12G5-K-2.5-LE3
				5	541364
	úhlová zásuvka, M8x1, 3 piny	kabel, volné konce vodičů, 3 vodiče	2,5	541338	NEBU-M8W3-K-2.5-LE3
			5	541341	NEBU-M8W3-K-5-LE3
	úhlová zásuvka, M12x1, 5 pinů	kabel, volné konce vodičů, 3 vodiče	2,5	541367	NEBU-M12W5-K-2.5-LE3
				5	541370

Příslušenství



Vysílače polohy pro velikost 10 ... 40

Vysílače polohy spojitě snímají polohu pístu.

Mají analogový výstup se signálem proporcionálním k poloze pístu (ev. IO-Link).

Údaje pro objednávky – vysílače polohy do drážky T							technické údaje → internet: vysílač polohy	
	rozsah odměřování	analogový výstup [V]	analogový výstup [mA]	upevnění	elektrické připojení, směr výstupu	délka kabelu [m]	č. dílu	typ
	0 ... 40	0 ... 10	–	nasazují se shora do drážky	konektor M8x1, 4 piny, podélný	0,3	553744	SMAT-8M-U-E-0,3-M8D

Údaje pro objednávky – vysílače polohy do drážky T							technické údaje → internet: sdas	
	popis	upevnění	elektrické připojení, směr výstupu	délka kabelu [m]	č. dílu	typ		
	lze vybírat ze dvou provozních režimů: • dva nastavitelné spínací výstupy • IO-Link	nasazují se shora do drážky	konektor M8x1, 4 piny, podélný	0,3	8063974	SDAS-MHS-M40-1L-PNLK-PN-E-0.3-M8		
			kabel, volné konce vodičů	2,5	8063975	SDAS-MHS-M40-1L-PNLK-PN-E-2.5-LE		

Údaje pro objednávky – kabely					technické údaje → internet: nebu	
	elektrické připojení vlevo	elektrické připojení vpravo	délka kabelu [m]	č. dílu	typ	
	přímá zásuvka, M8x1, 4 piny	kabel, volný konec, 4 vodiče	2,5	541342	NEBU-M8G4-K-2.5-LE4	
5			541343	NEBU-M8G4-K-5-LE4		
	úhlová zásuvka, M8x1, 4 piny	kabel, volný konec, 4 vodiče	2,5	541344	NEBU-M8W4-K-2.5-LE4	
5			541345	NEBU-M8W4-K-5-LE4		