

Saně Mini DGST

FESTO

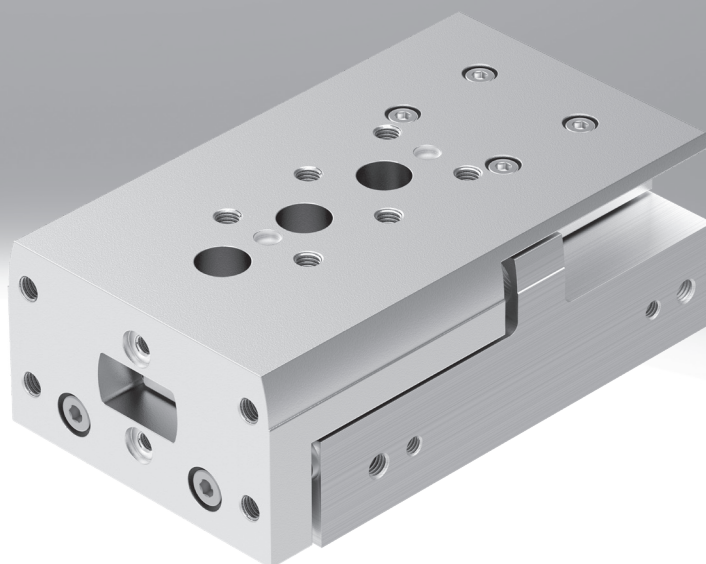

Doporučený sortiment Festo
Splní 80 % Vašich automatizačních úloh.

Po celém světě: rychle k dispozici, také dlouhodobě
Osvědčené vždy v kvalitě Festo
Rychle k cíli: snadný výběr

Doporučený sortiment Festo je výběrem
nejdůležitějších funkcí a výrobků – součást
celého portfolia výrobků

V doporučeném sortimentu najdete
pro svou automatizaci nejlepší
poměr cena-výkon.

Hledejte
hvězdy!

Technické údaje

Přehled

- kompaktní saně Mini
- saně a posuvová deska z jednoho kusu
- optimální poměr cena/výkon
- velké posuvové síly
- symetrická upevňovací rozhraní
- přesné vedení v kuličkových pouzdech s velkou nosností
- jednoduché využití v konstrukci díky symetrickým upevňovacím rozhraním
- provoz možný bez přídavných tlumicích prvků

Technické podrobnosti

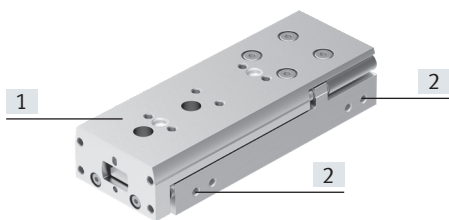

[1] saně a posuvová deska



- saně a posuvová deska z jednoho kusu, velmi tuhé, přesné a zaručují kolmost



[2] přívody stlačeného vzduchu

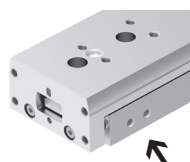

- všechna připojení na jedné straně

[3] drážky pro čidla ke snímání poloh saní

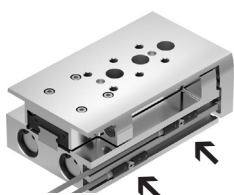

- čidla nevyčnívají z obrysu
- obě koncové polohy lze snímat z jedné strany
- dvě drážky pro čidla

[4] tlumení a jemné nastavení koncové polohy

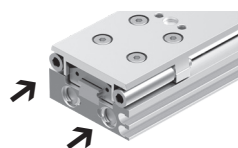

- volitelně tři způsoby tlumení:
 - pružné dorazy na obou stranách, bez jemného nastavení koncové polohy (E1)
 - pružné dorazy na obou stranách, nenastavitelné, s nastavením koncových poloh (P)
 - tlumiče nárazu na obou stranách, samočinně nastavitelné, s nastavením koncových poloh (Y12)
- jemné nastavení obou koncových poloh je přístupné z jedné strany

[5] pohon se dvěma písty

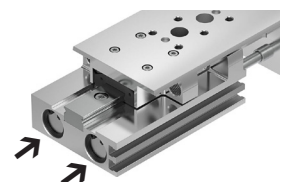

- teoretická síla při 6 barech: 34 ... 590 N
- max. užitečná zátěž: 0,7 ... 17 kg

[6] spojení pístnic / posuvové desky bez vůle

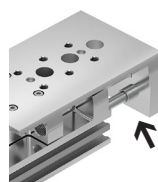

- zvýšená přesnost
- delší životnost

provedení
[L] zrcadlově



- přívody stlačeného vzduchu a drážky pro čidla uspořádány zrcadlově obráceně

příklad montáže

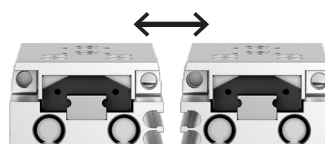

- prostorově úsporná montáž saní Mini vedle sebe

Technické údaje

Axiální přívody stlačeného vzduchu přes přípojovací sadu

→ strana 46

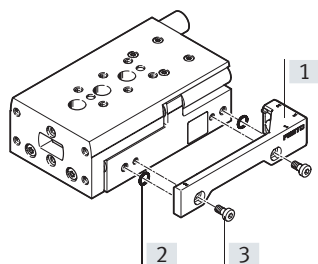

- přípojovací sada umožňuje přívody stlačeného vzduchu v axiálním směru
- zvláště vhodné pro úlohy, u kterých není ze strany místo pro přívody stlačeného vzduchu

- [1] přípojovací sada DADG-AK-G8-...
- [2] těsnění
- [3] šrouby

Oblasti použití

zejména pro:

- elektronický průmysl a montážní techniku
- konstrukci strojů
- manipulační techniku

Příklady:

- manipulační jednotky Pick and Place
- manipulační jednotky Huckepack
- přesné polohování
- přesné lisování

Příklady použití

manipulační jednotka Pick and Place

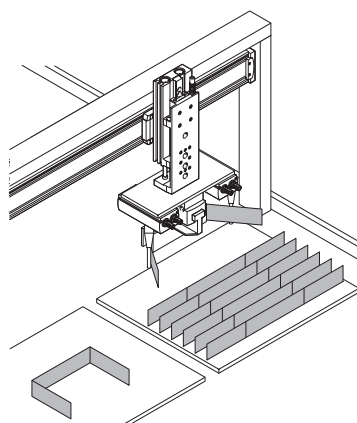
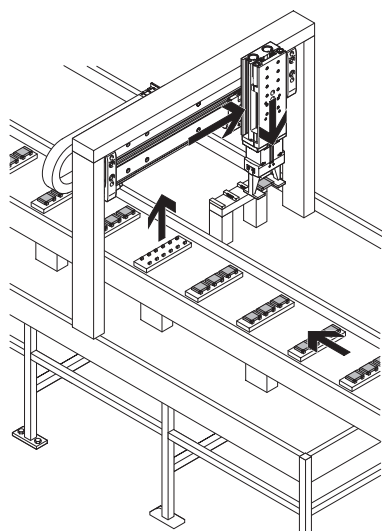

přesné polohování

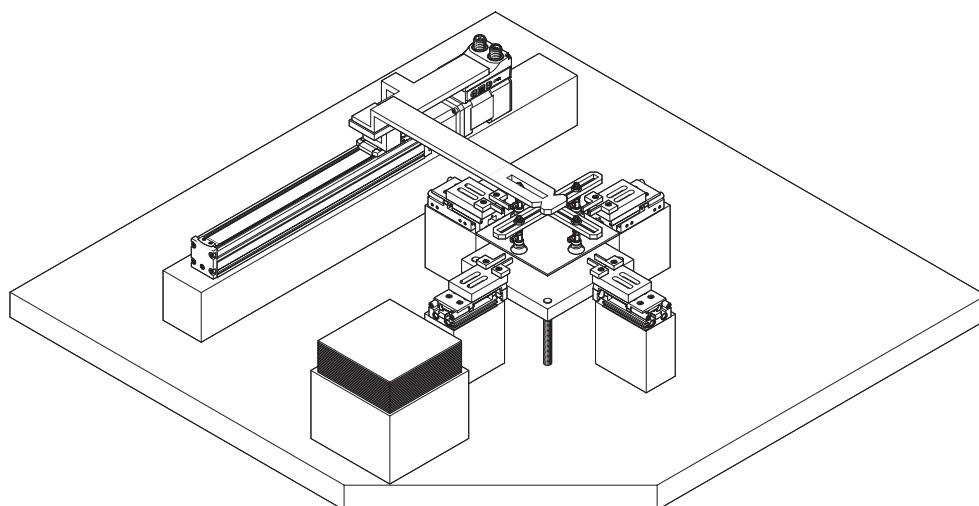

Technické údaje

Možnosti kombinací Pick and Place bez adaptační desky

velikosti 6 na 8

jiné kombinace

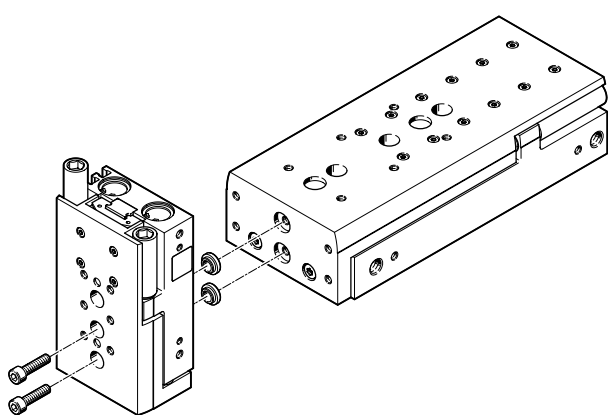
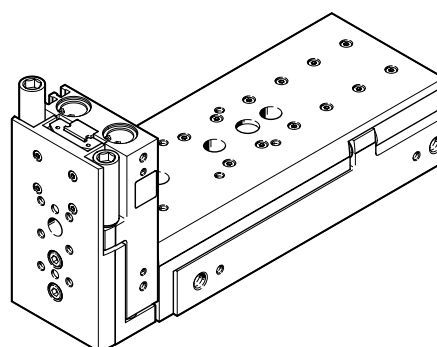
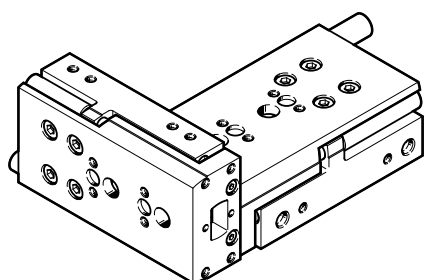

	[1] základní pohon							
	velikost	6	8	10	12	16	20	25
[2] připevněný pohon	6	–	2x M3x14 2x ZBH-5	2x M3x14 2x ZBH-5	–	–	–	–
	8	–	–	2x M3x18 2x ZBH-5	–	–	–	–
	10	–	–	–	2x M4x22 2x ZBH-7	2x M4x22 2x ZBH-7	–	–
	12	–	–	–	–	2x M4x27 2x ZBH-7	–	–
	16	–	–	–	–	–	2x M5x30 2x ZBV-12-9	–
	20	–	–	–	–	–	–	2x M6x40 2x ZBH-12

Upozornění

Upevňovací prvky nejsou součástí dodávky saní Mini.

Pro výrobu baterií Li-Ion

DGST-...-F1A

Příslušenství

Doporučeno pro zařízení na výrobu baterií Li-Ion (Cu<=1 %, Zn<=1 %, Ni<=1 %).

Kovy s mědí, zinkem nebo niklem jako hlavní složkou se nesmějí používat. Výjimkou jsou nikel v ocelích, chemicky poniklované povrchy, plošné spoje, vedení, elektrické konektory a cívky.

Informace, které díly příslušenství jsou určeny pro výrobu baterií Li-Ion, zjistíte u svého kontaktu Festo.

Vysvětlení typového značení

001	řada	
DGST	pohon saní	

002	velikost [mm]	
6	6	
8	8	
10	10	
12	12	
16	16	
20	20	
25	25	

003	zdvih [mm]	
10	10	
20	20	
30	30	
40	40	
50	50	
80	80	
100	100	
125	125	
150	150	
200	200	

004	provedení	
	standardní	
L	zrcadlově obrácené	

005	tlumení	
P	pružné dorazy (kroužky/desky) na obou stranách	
Y12	samočinně nastavitelné tlumiče nárazu, lineární charakteristika, na obou stranách, externí	
E1	pružné dorazy na obou stranách, bez nastavení koncových poloh	

006	snímání poloh	
A	čidly (dodávají se zvlášť)	

007	zvláštní vlastnosti materiálu	
	bez	
F1A	doporučeno pro výrobu baterií Li-Ion (Cu<=1%, Zn<=1%, Ni<=1%)	

Přehled periférií

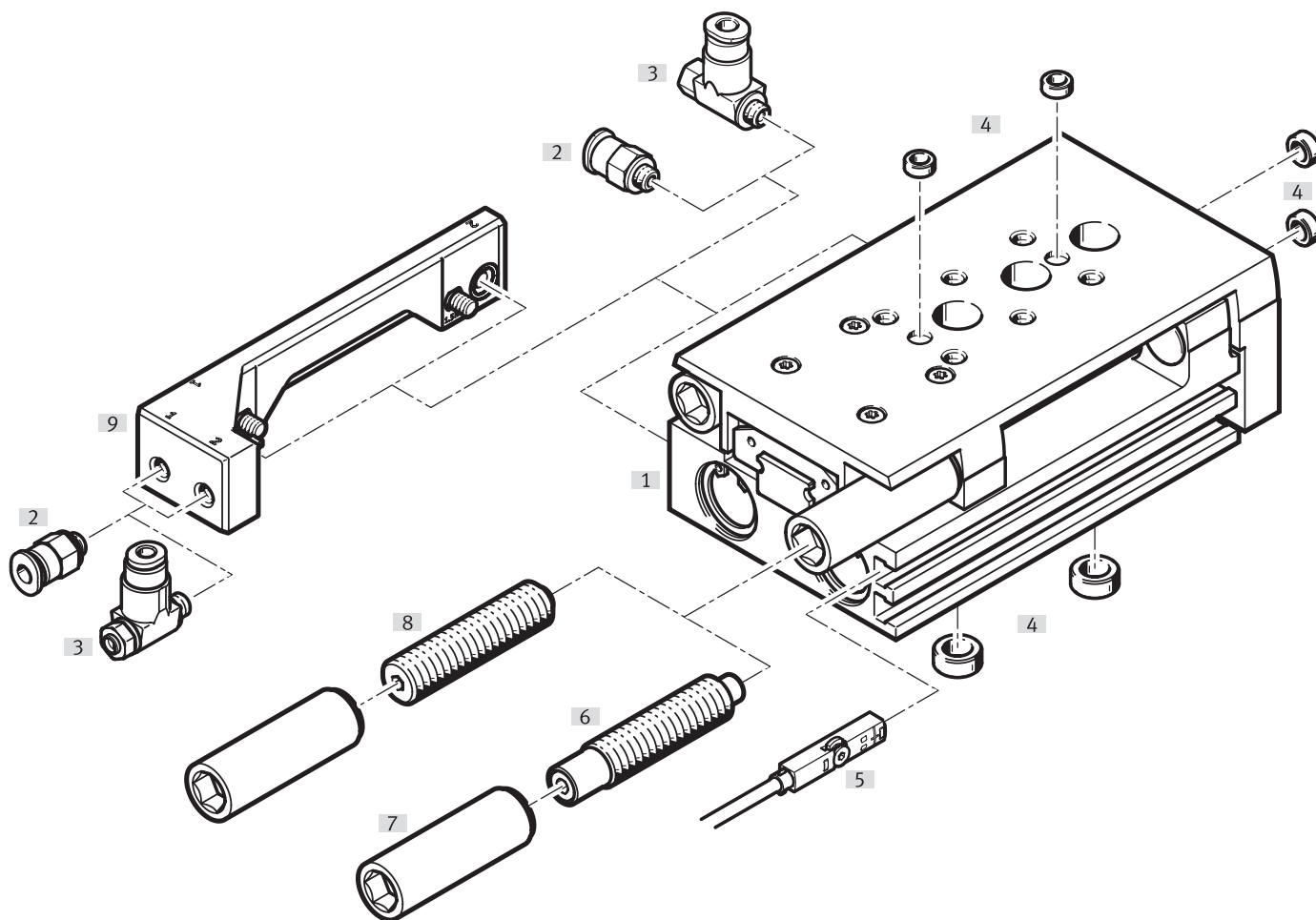

Příslušenství	popis	→ strana/internet
[1] saně Mini DGST	kompaktní provedení	7
[2] šroubení s nástrčnou koncovkou QSM	pro připojení hadic na stlačený vzduch s tolerovaným vnějším průměrem	49
[3] jednosměrné škrtící ventily GRLA	pro regulaci rychlosti	49
[4] středící dutinky ZBH	pro vystředění zátěže a namontovaných dílů (středící dutinky nejsou součástí dodávky saní Mini)	49
[5] čidla SMT-10/-8	pro snímání poloh lze integrovat do drážky pro čidla, nepřesahující obrys	50
vysílače polohy SMAT-8M, SDAT	analogové odměřování polohy volitelný analogový výstup: 0 ... 10 V, analogový výstup 0 ... 20 mA	51
[6] tlumení Y12	tlumiče nárazu na obou stranách, samočinně nastavitelné, s nastavením koncových poloh	48
[7] závitové dutinky	k upevnění tlumicích prvků jsou součástí dodávky tlumení [5]/[6]	49
[8] tlumení P	pružně dorazy na obou stranách, nenastavitelné, s nastavením koncových poloh	48
[9] přípojovací sady DADG-AK-G8	pro axiální připojení hadic na stlačený vzduch	46

Technické údaje

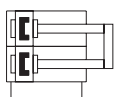

- \varnothing - velikost
6 ... 25
- | - zdvih
10 ... 200 mm



Obecné technické údaje

velikost	6	8	10	12	16	20	25
konstrukce	dva píсты, pístnice, saně, posuvová deska						
vedení	vedení v kuličkových oběžných pouzdrech					trojdílné vedení s klecí	
funkce	dvojčinný pohon						
upevnění	průchozí díry vnitřní závity						
připojení pneumatiky	M3	M5					G1/8
zdvih ¹⁾	[mm]	10 ... 50	10 ... 80	10 ... 100	10 ... 100	10 ... 150	10 ... 200
tlumení							
DGST-...-E1	pružné dorazy na obou stranách, bez nastavení koncových poloh						
DGST-...-P	pružné dorazy na obou stranách, nenastavitelné, s nastavením koncových poloh						
DGST-...-Y12	tlumiče nárazu na obou stranách, samočinně nastavitelné, s nastavením koncových poloh (dodává se od zdvihu 30 mm)						
max. délka tlumení							
DGST-...-E1 ²⁾	[mm]	0,25/0,9	0,5/1,5	0,6/1,6	0,5/1,1	0,6/0,8	0,5/1
DGST-...-P	[mm]	0,9	1,8	1,8	2	1,8	2
DGST-...-Y12	[mm]	4	4	4	5	5	8
snímání poloh	pro čidla						
montážní poloha	libovolná						
max. rychlost							
DGST-...-E1	[m/s]	0,5					
DGST-...-P	[m/s]	0,5	0,8				
DGST-...-Y12	[m/s]	0,5	0,8				
opakovatelná přesnost							
DGST-...-E1	[mm]	≤ 0,3					
DGST-...-P	[mm]	≤ 0,3					
DGST-...-Y12	[mm]	≤ 0,02					

1) u varianty DGST-...-E1 je skutečný zdvih poněkud delší → strana 18

2) přední koncová poloha/zadní koncová poloha

Provozní a okolní podmínky

velikost	6	8	10	12	16	20	25
provozní médium	stlačený vzduch ISO 8573-1:2010 [7:4:4]						
upozornění k provoznímu médiu	mazaný provoz je možný (od mazání pak již nelze upustit!)						
provozní tlak ¹⁾	[MPa]	0,15 ... 0,8		0,1 ... 0,8			
	[psi]	21,75 ... 116		14,5 ... 116			
	[bar]	1,5 ... 8		1 ... 8			
teplota okolí	[°C]	-10 ... +60					
odolnost korozi KBK ²⁾		1					

1) U velikostí 6/8/10/12 se min. provozní tlak může po době klidu > 24 h lehce zvýšit.

2) třída odolnosti korozi KBK 1 dle normy Festo FN 940070:

Malé nároky na odolnost korozi. Použití, resp. doprava a skladování v suchém vnitřním prostředí. Platí také pro díly za kryty, ve skrytém vnitřním prostoru nebo díly, které jsou v aplikaci zakryté (např. hnací čepy).

Technické údaje

Síly a energie nárazu		6	8	10	12	16	20	25
velikost								
teoretická síla při 6 barech, pohyb vpřed	[N]	34	60	94	136	241	377	589
teoretická síla při 6 barech, pohyb vzad	[N]	25	45	79	102	207	317	495
energie nárazu v koncových polohách								
DGST-...-E1	[Nm]	0,012	0,03	0,05	0,07	0,15	0,2	0,3
DGST-...-P	[Nm]	0,018	0,05	0,08	0,12	0,25	0,35	0,45
DGST-...-Y12 na zdvih	[Nm]	0,1	0,4	0,8	1,4	2	3	6
max. provozní frekvence								
DGST-...-Y12	[cyklů/min]	50	80	80	80	70	50	50

Pro tlumení DGST-...-E1/-P platí:

přípustná rychlost nárazu:

$$v = \sqrt{\frac{2 \cdot E}{m_1 + m_2}}$$

maximální přípustná hmotnost:

$$m_2 = \frac{2 \cdot E}{v^2} - m_1$$

- v přípustná rychlost nárazu
 E maximální energie nárazu
 m₁ pohybující se hmotnost (pohon)
 m₂ pohybující se užitečná zátěž

**Upozornění**

Tyto údaje představují dosažitelné maximální hodnoty. Přitom je nutné dodržet maximální přípustnou energii nárazu.

Pro tlumení DGST-...-Y12 platí:

přípustná rychlost nárazu:

$$v = \sqrt{\frac{2 \cdot (E - (F + (m_1 + m_2) \cdot g \cdot \sin(\alpha)) \cdot s)}{m_1 + m_2}}$$

maximální přípustná hmotnost:

$$m_2 = \frac{E - F \cdot s}{\frac{1}{2} \cdot v^2 + g \cdot s \cdot \sin(\alpha)} - m_1$$

- v přípustná rychlost nárazu
 E kinetická energie nárazu
 F síla válce minus třecí síla
 m₁ pohybující se hmotnost (pohon)
 m₂ pohybující se užitečná zátěž
 g gravitační zrychlení
 s zdvih tlumiče nárazu
 a úhel nárazu
 v rychlost nárazu

**Upozornění**

Tyto údaje představují dosažitelné maximální hodnoty. Přitom je nutné dodržet maximální přípustnou energii nárazu.

Technické údaje

Hmotnosti [g] velikost	zdvih [mm]	6	8	10	12	16	20	25
hmotnost výrobku bez tlumičho prvku								
	10	90	129	247	391	454	978	1463
	20	107	154	254	456	482	986	1528
	30	124	176	292	501	510	994	1547
	40	140	200	324	563	629	1055	1743
	50	172	236	359	611	690	1196	1816
	80	–	310	496	776	930	1618	2452
	100	–	–	561	988	1060	1962	2868
	125	–	–	–	–	1294	2346	3507
	150	–	–	–	–	1402	2686	3927
	200	–	–	–	–	–	3275	4803
pohybující se hmotnost bez tlumičho prvku								
	10	49	69	124	195	235	440	714
	20	57	80	134	238	256	448	738
	30	65	92	146	242	277	455	762
	40	73	103	165	284	324	498	877
	50	88	122	177	290	342	549	897
	80	–	155	240	360	462	759	1217
	100	–	–	269	465	515	890	1388
	125	–	–	–	–	637	1068	1703
	150	–	–	–	–	660	1221	1877
	200	–	–	–	–	–	1460	2282
tlumičí prvky (1 tlumič a 1 závitová dutinka)¹⁾								
DGST-...-P		5	8,4	11,7	23	41	72,5	136,5
DGST-...-Y12		3,9	7,8	10,2	16	33	57	105

1) U pohybující se hmotnosti přidejte 1x, u celkové hmotnosti přidejte 2x.

Materiály

funkční řez

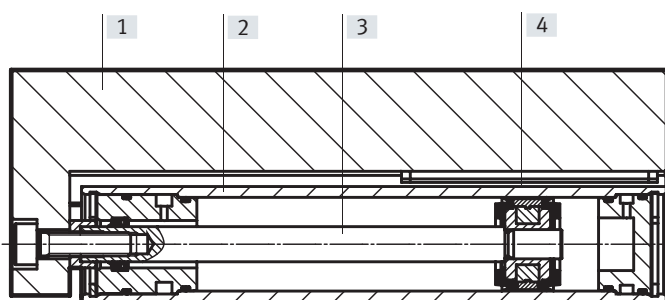

saně Mini

[1] saně	tvárný legovaný hliník, eloxovaný
[2] těleso	tvárný legovaný hliník, eloxovaný
[3] pístnice	silně legovaná ocel, nerezová
[4] vedení	silně legovaná ocel, nerezová, POM, TPE
– těsnění	HNBR
upozornění k materiálu	prosté mědi a PTFE ve shodě s RoHS
DGST-...-F1A	Kovy s mědí, zinkem nebo niklem jako hlavní složkou se nesmějí používat. Výjimkou jsou nikl v ocelích, chemicky poniklované povrchy, plošné spoje, vedení, elektrické konektory a cívky.

Technické údaje

Kolmost

Kolmostí se rozumí přesnost vzájemné polohy povrchu saní a posuvové desky.



velikost	6	8	10	12	16	20	25
	≤ 0,05						

Rovnoběžnost

Rovnoběžností se rozumí přesnost vzájemné polohy upevňovací plochy a povrchu saní v podélném směru.

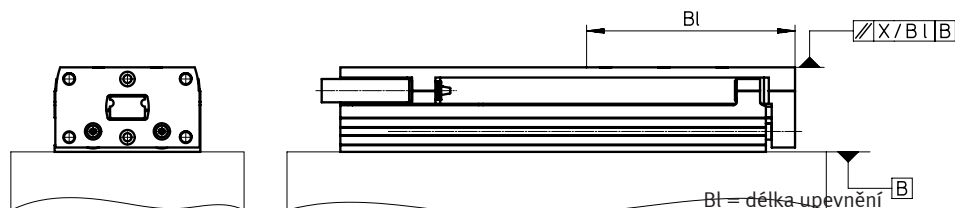

velikost zdvih [mm]	6	8	10	12	16	20	25
10	0,09 2/43 ¹⁾	0,09/45	0,09 3/54	0,08 6/55	0,08 9/61	0,08 1/80	0,08 8/90
20	0,08 2/43	0,08 1/45	0,09/54	0,08/55	0,08 5/61	0,08 1/80	0,08 8/90
30	0,07 9/43	0,07 8/45	0,08 4/54	0,07 6/55	0,08 1/61	0,08 1/80	0,08 2/90
40	0,11 4/65	0,11 8/70	0,08 5/54	0,07 5/55	0,08 3/61	0,07 5/80	0,07 6/90
50	0,09 6/65	0,10 3/70	0,11 3/76	0,10 1/77	0,10 9/85	0,06 5/80	0,07/90
80	–	0,09 5/70	0,09 1/76	0,09 5/77	0,08 4/85	0,07 4/130	0,07 4/130
100	–	–	0,09 1/76	0,07 2/77	0,09 8/101	0,06 2/130	0,06 1/130
125	–	–	–	–	0,08 1/101	0,06 3/160	0,06 3/160
150	–	–	–	–	0,07 9/101	0,05 5/160	0,05 5/160
200	–	–	–	–	–	0,04 4/160	0,04 4/160

1) rovnoběžnost / délka upevnění

Linearita

Linearitou se rozumí přesnost vzájemné polohy upevňovací plochy a plochy saní v závislosti na zdvihu.

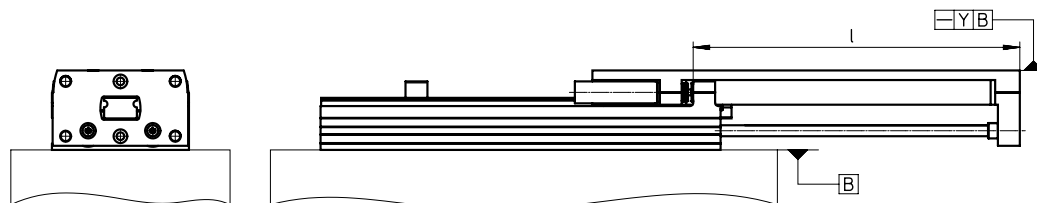

velikost zdvih [mm]	6	8	10	12	16	20	25
10	0,013	0,012	0,011	0,011	0,01	0,009	0,009
20	0,021	0,02	0,018	0,016	0,016	0,014	0,014
30	0,025	0,024	0,023	0,021	0,021	0,02	0,018
40	0,029	0,028	0,026	0,025	0,025	0,022	0,021
50	0,031	0,029	0,029	0,027	0,026	0,024	0,023
80	–	0,034	0,032	0,032	0,03	0,02	0,027
100	–	–	0,035	0,032	0,032	0,027	0,027
125	–	–	–	–	0,033	0,028	0,028
150	–	–	–	–	0,035	0,03	0,03
200	–	–	–	–	–	0,032	0,032

Hodnoty platí pro stav bez tlaku. U variant DGST-...-P a DGST-...-Y12 může při přívodu stlačeného vzduchu dojít k vychýlení.

Technické údaje

Rozsah seřízení koncových poloh

jemné nastavení přední a zadní koncové polohy

Tlumičími prvky lze přesně nastavit požadované omezení zdvihu.

Výhody:

- bez dalšího seřizování, poloha zůstává i při dotahování kontramatice a plném zatížení na 100 % zachována

- zdvih lze omezit až na nejbližší nižší standardní zdvih
- snadné a rychlé nastavení dvěma nástroji

Krok 1:

tlumičí prvek a dutinku našroubujte šestihranným klíčem do držáku až po doraz

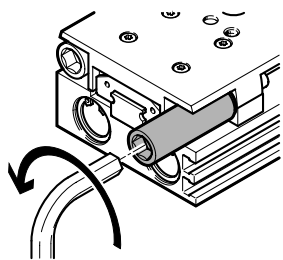

Krok 2:

malým šestihranným klíčem nastavte přesnou koncovou polohu

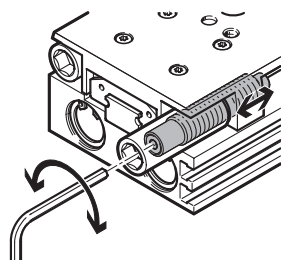

Krok 3:

tlumičí prvek zajistěte dotažením dutinky

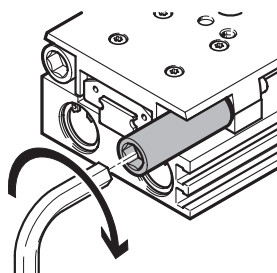

Nastavení koncových poloh

rozměry viz:

pro DGST-...-P: → strana 38

pro DGST-...-Y12: → strana 40

Upozornění

Při nastavení tlumiče nárazu a dotažení kontramatice pracujte s pohonem pod tlakem vzduchu.

Technické údaje

Jmenovité hodnoty dynamického zatížení

Uvedené momenty jsou vztaženy na střed vedení.

V dynamickém provozu nesmějí být hodnoty překročeny. Přitom je nutné věnovat pozornost zvláště brzdění.

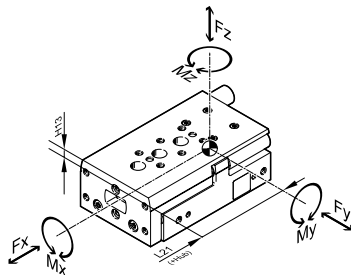

Pokud na pohon působí více uvedených sil a momentů současně, musí být kromě uvedených maximálních hodnot zatížení dodržena ještě následující rovnice:

$$f_v = \frac{|F_{y1}|}{F_{y2}} + \frac{|F_{z1}|}{F_{z2}} + \frac{|M_{x1}|}{M_{x2}} + \frac{|M_{y1}|}{M_{y2}} + \frac{|M_{z1}|}{M_{z2}} \leq 1$$

f_v = srovnávací faktor zatížení:

F_1 = dynamická hodnota

F_2 = maximální hodnota

Poloha středu vedení

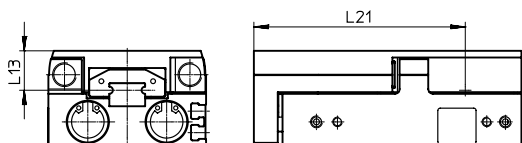

Příklad výpočtu

dané hodnoty:

zjišťované hodnoty:

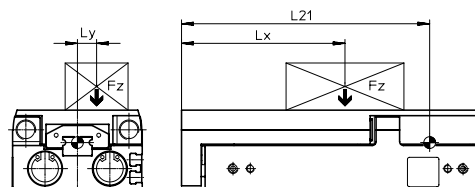

saně Mini = DGST-10
 zdvih = 0,08 m
 rameno páky L_x = 0,05 m
 rameno páky L_y = 0,03 m
 hmotnost F_z = 0,8 kg
 zrychlení a = 0 m/s²

F_y, F_z, M_x, M_y, M_z
 a
 ověření funkce při kombinovaném zatížení

řešení:

kombinované zatížení:

$L_{21} = 0,1102$ m z tabulky

$F_y = 0$ N

$F_z = m \times g$
 $= 0,8 \text{ kg} \times 9,81 \text{ m/s}^2 = 7,848$ N

$M_x = m \times g \times L_y$
 $= 0,8 \text{ kg} \times 9,81 \text{ m/s}^2 \times 0,03 \text{ m} = 0,236$ Nm

$M_y = m \times g \times [(L_{21} + \text{zdvih}) - L_x]$
 $= 0,8 \text{ kg} \times 9,81 \text{ m/s}^2 \times [(0,1102 \text{ m} + 0,08 \text{ m}) - 0,05 \text{ m}] = 1,1$ Nm

$M_z = 0$ Nm

$$f_v = \frac{|F_{y1}|}{F_{y2}} + \frac{|F_{z1}|}{F_{z2}} + \frac{|M_{x1}|}{M_{x2}} + \frac{|M_{y1}|}{M_{y2}} + \frac{|M_{z1}|}{M_{z2}} \leq 1$$

$$= 0 + \frac{7,848 \text{ N}}{520 \text{ N}} + \frac{0,236 \text{ Nm}}{6 \text{ Nm}} + \frac{1,1 \text{ Nm}}{5 \text{ Nm}} + 0 = 0,274 \leq 1$$

Přípustné síly a momenty

Geometrické údaje

velikost	zdvih [mm]	$F_{y\max}, F_{z\max}$ [N]	$M_{x\max}$ [Nm]	$M_{y\max}, M_{z\max}$ [Nm]	L13 [mm]	L21 [mm]
6	10	200	1,1	0,7	9,35	31
	20	220	1,1	1		39,5
	30	240	1,1	1,2		51
	40	260	1,2	1,2		59,5
	50	280	1,4	1,2		73,5
8	10	250	2	2	10,75	31
	20	275	2	2		39,5
	30	300	2,8	2		51
	40	325	3	2,5		59,5
	50	350	3,2	3		73,5
	80	375	3,2	3		103,5

Technické údaje

Přípustné síly a momenty					Geometrické údaje	
velikost	zdvih [mm]	$F_{y_{max}}, F_{z_{max}}$ [N]	$M_{x_{max}}$ [Nm]	$M_{y_{max}}, M_{z_{max}}$ [Nm]	L13 [mm]	L21 [mm]
10						
	10	470	3	3	12,25	45,7
	20	480	3	3		45,7
	30	490	3,5	3		58,5
	40	500	4	4,5		65,7
	50	510	5	4,5		78,5
	80	520	6	5		110,2
	100	530	6	6		130,2
12						
	10	500	4,2	4,2	14,5	43
	20	520	4,2	4,2		53
	30	540	4,2	4,2		63
	40	560	5,8	5,8		73
	50	580	7	5,8		83
	80	600	8,9	6,5		113
	100	620	10	6,8		139
16						
	10	820	11,3	7	16,5	48,5
	20	840	11,3	7		55,5
	30	860	11,3	7,5		59,5
	40	880	11,3	8		71,5
	50	900	11,3	8		88,5
	80	920	12	10		119
	100	940	12	10		139
	125	960	14	15		171,5
	150	960	14	16	196,5	
20						
	10	1600	16	18	16	70
	20	1270	13	14		70
	30	1110	11	12		71
	40	930	10	11		82
	50	1080	9	10		93,6
	80	1030	14	11		131,4
	100	1160	18	11		160,3
	125	1380	20	17		192,6
	150	1300	20	17		222,8
	200	1170	20	17	279,6	
25						
	10	1840	19	21	21	69,2
	20	1460	16	16		69,2
	30	1280	14	14		78,2
	40	1310	13	12		88,2
	50	1080	12	11		98,2
	80	1030	14	11		133,4
	100	1160	18	11		162,8
	125	1380	20	17		194,6
	150	1300	20	17		224,8
	200	1170	20	17		281,6

Technické údaje

Užitečná zátěž m v závislosti na rychlosti nárazu v a tlumení P/E1

DGST-6

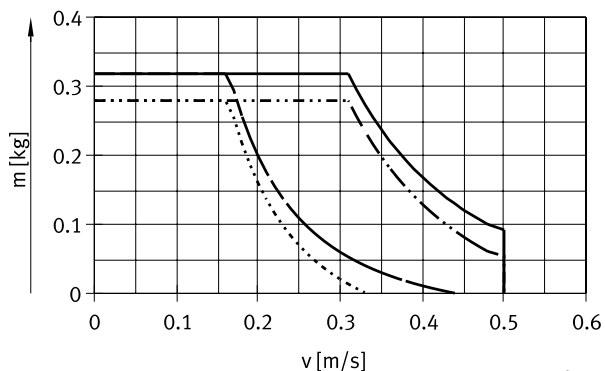

- DGST-6-10-P
- DGST-6-50-P
- - - DGST-6-10-E1
- · - · DGST-6-50-E1

DGST-8

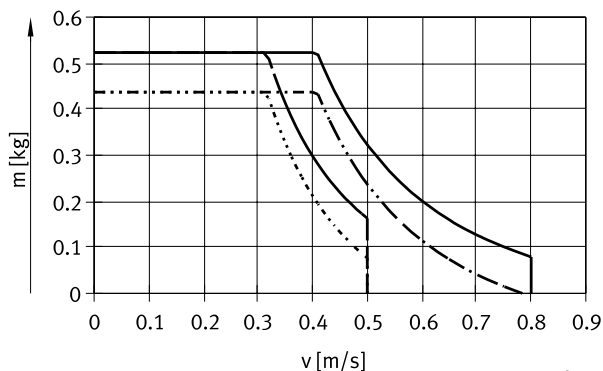

- DGST-8-10-P
- DGST-8-80-P
- - - DGST-8-10-E1
- · - · DGST-8-80-E1

DGST-10

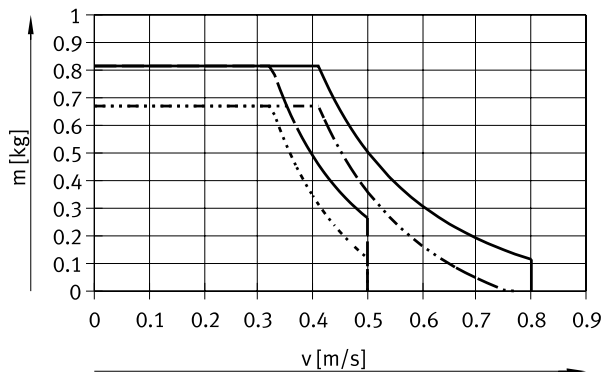

- DGST-10-10-P
- DGST-10-100-P
- - - DGST-10-10-E1
- · - · DGST-10-100-E1

DGST-12

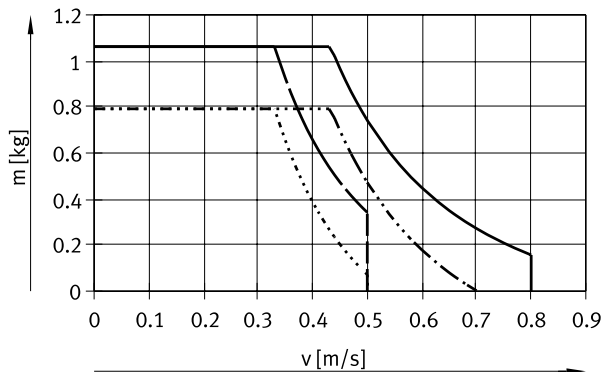

- DGST-12-10-P
- DGST-12-100-P
- - - DGST-12-10-E1
- · - · DGST-12-100-E1

Technické údaje

Užitečná zátěž m v závislosti na rychlosti nárazu v a tlumení P/E1

DGST-16

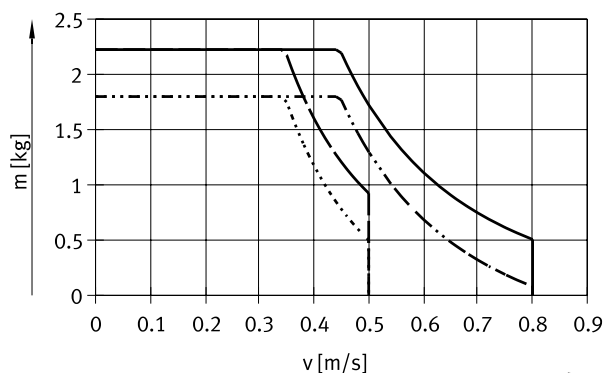

- DGST-16-10-P
- DGST-16-150-P
- - - DGST-16-10-E1
- DGST-16-150-E1

DGST-20

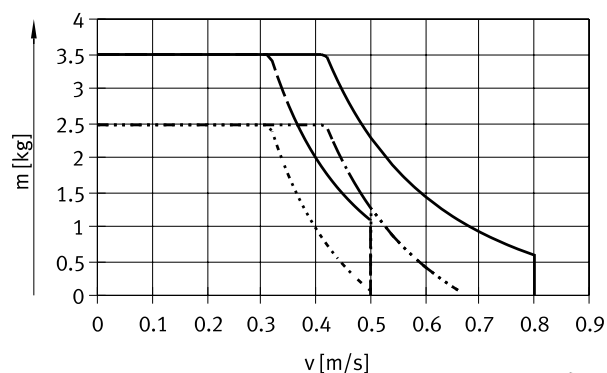

- DGST-20-10-P
- DGST-20-200-P
- - - DGST-20-10-E1
- DGST-20-200-E1

DGST-25

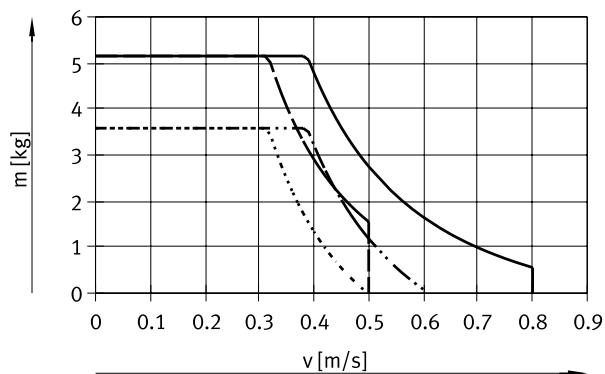

- DGST-25-10-P
- DGST-25-200-P
- - - DGST-25-10-E1
- DGST-25-200-E1

Technické údaje

Užitečná zátěž m v závislosti na rychlosti nárazu v a tlumení Y12

DGST-6

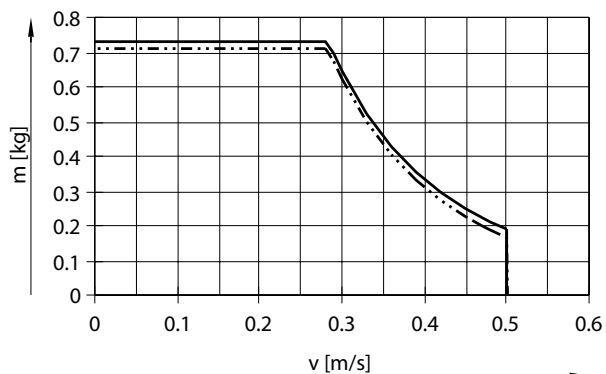

- DGST-6-30-Y12
- - - DGST-6-50-Y12

DGST-8

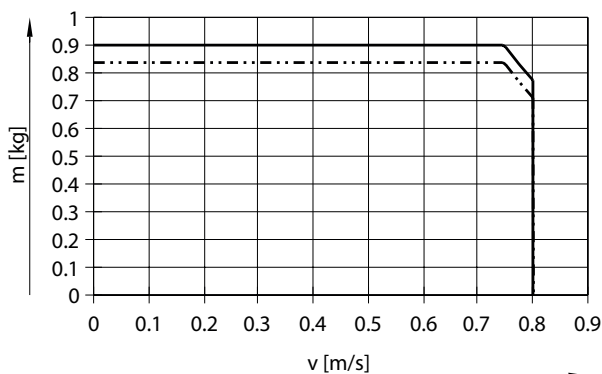

- DGST-8-30-Y12
- - - DGST-8-80-Y12

DGST-10

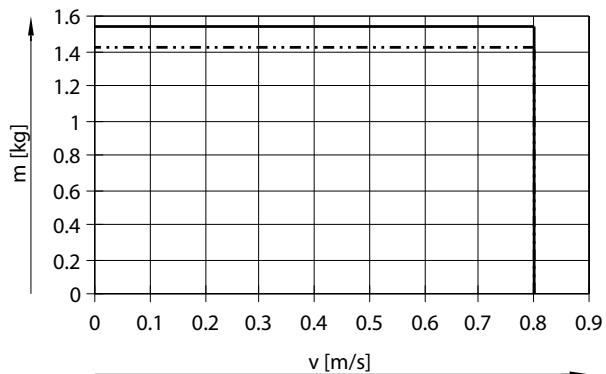

- DGST-10-30-Y12
- - - DGST-10-100-Y12

DGST-12

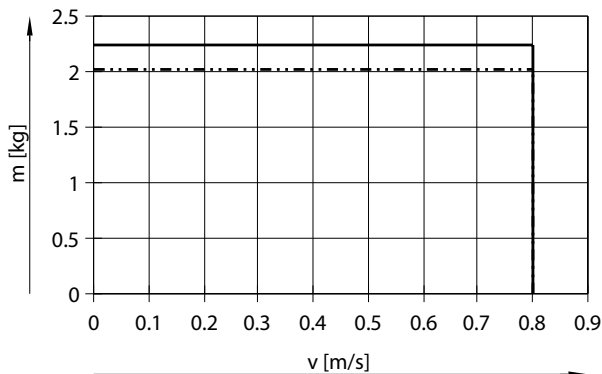

- DGST-12-30-Y12
- - - DGST-12-100-Y12

Technické údaje

Užitečná zátěž m v závislosti na rychlosti nárazu v a tlumení Y12

DGST-16

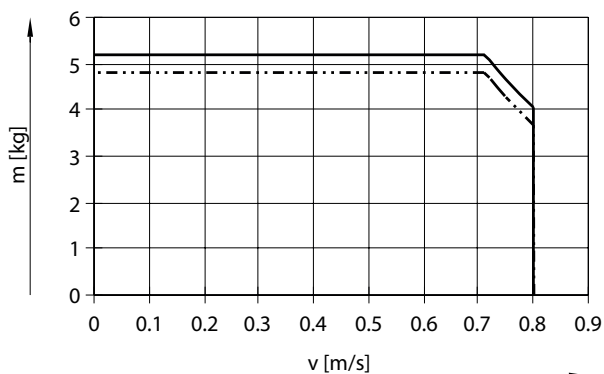

- DGST-16-30-Y12
- - - DGST-16-150-Y12

DGST-20

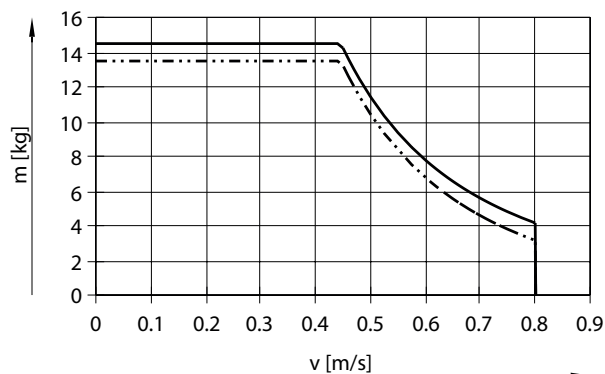

- DGST-20-30-Y12
- - - DGST-20-200-Y12

DGST-25

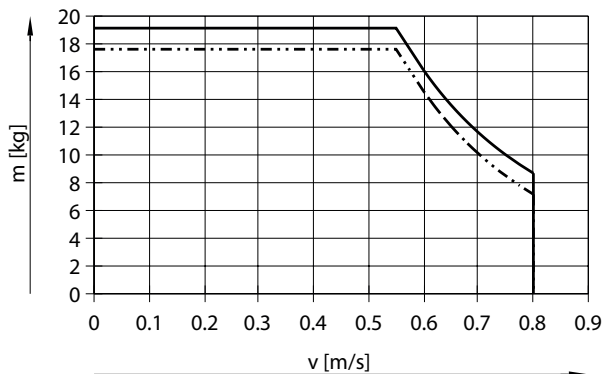

- DGST-25-30-Y12
- - - DGST-25-200-Y12

Technické údaje

Rozměry

[] standardní

modely CAD ke stažení → www.festo.com

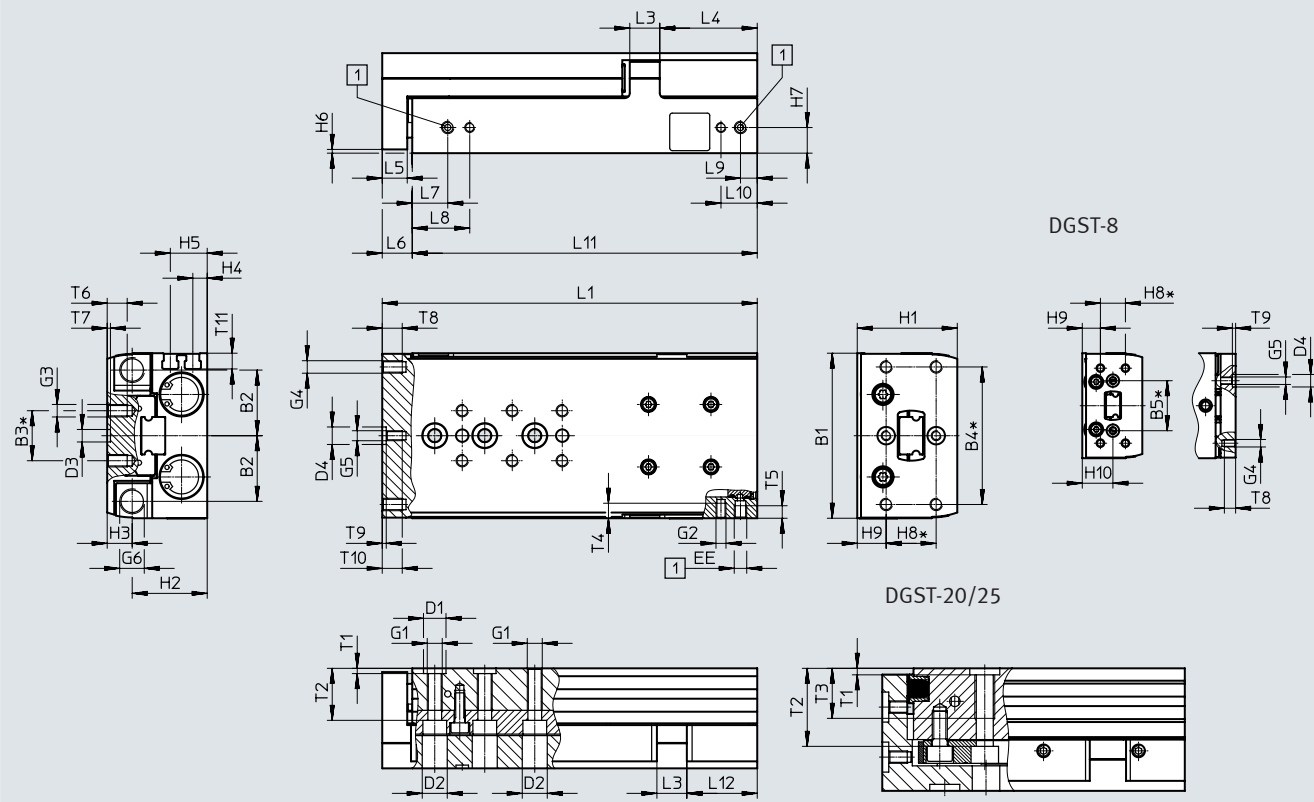

skutečný zdvih u varianty DGST...-E1 =
 zdvih + přídavný zdvih bez tlumení + zdvih tlumení
 (hodnoty → strana 19)

[1] = přívody stlačeného vzduchu
 * = ±0,02 mm platí pro středění
 = ±0,1 mm platí pro závit

velikost	B1	B2	B3	B4	B5	D1 ∅ H7	D2 ∅	D3 ∅ H7	D4 ∅	EE	G1	G2	G3	G4
			±0,1	±0,1										
6	35	14,4	10	30	-	5	6	5	2 ^{H8}	M3	M4	M3	M3	M3
8	42	17	10	30	20	5	6	5	5 ^{H7}	M5	M4	M3	M3	M3
10	50	20,8	20	40	-	7	8	5	5 ^{H7}	M5	M5	M4	M4	M4
12	60	24,5	20	40	-	7	8	5	7 ^{H7}	M5	M5	M4	M4	M4
16	66	26,3	20	55	-	9	10	5	7 ^{H7}	M5	M6	M4	M5	M5
20	85	34,5	40	70	-	12	11	12	12 ^{H7}	G1/8	M8	M5	M5	M5
25	104	42	40	80	-	12	11	12	12 ^{H7}	G1/8	M8	M6	M6	M6

velikost	G5	G6	H1	H2	H3	H4	H5	H6	H7	H8	H9	H10	L3	L4
6	-	M4x0,5	20	14,5	5,5	2,5	7	1,5	4,5	10	5	-	5	22
8	M3	M5x0,5	24	17,7	6,3	3,1	8,1	1,5	5,6	10	7,3	12,3	6	30,5
10	M3	M6x0,5	29	21	8	4	10	1,5	7	20	5	-	8	31
12	M4	M8x1	36	26,5	9,5	5,9	11,9	1,5	8,9	20	9,5	-	10	36
16	M4	M10x1	40	30	10	5,8	14,8	1,5	10,3	20	11,6	-	12	39
20	M5	M12x1	49	36,5	12,5	8,7	17,7	2,5	13,2	20	15,5	-	14,5	51
25	M6	M14x1	60	44,5	15,5	11	21	2,5	16	40	10	-	17,5	65

Technické údaje

velikost	L5	L6 ¹⁾	L7	L8 ²⁾	L9	L10 ²⁾	T1	T2	T3 ³⁾	T4 ³⁾	T5 ³⁾
									max.	max.	max.
6	6	8	8,5	15,4	5,8	12,7	1,3 ^{+0,1}	8,9	–	4	4
8	6	8	8,5	16,5	5,5	13,5	1,3 ^{+0,1}	11,5	–	5	4,5
10	8	10	8,9	17,9	6,6	15,6	1,6 ^{+0,1}	14,5	–	6,2	5
12	8	10	10,7	19,5	7	15,8	1,6 ^{+0,1}	19,8	–	7	5,5
16	10	12	14,2	23	6,7	15,5	2,1 ^{+0,1}	20,8	–	6	5
20	10	12,5	16,5	30,5	8	22	2,6 ^{+0,3}	31,2	20	8	8,5
25	12	14,5	16,5	31,5	10,5	25,5	2,6 ^{+0,3}	37,2	20	9,5	8

velikost	T7	T8 ³⁾	T9	T10 ³⁾	T11	přídavný zdvih bez tlumení u varianty DGST-...-E1		max. zdvih tlumení v koncových polohách u varianty DGST-...-E1	
						min.	max.	vpředu	vzadu
6	1,3 ^{+0,1}	4,5	–	–	4,6	0,65	1,3	0,25	0,9
8	1,3 ^{+0,1}	4,5	1,3 ^{+0,1}	–	5	0	0,7	0,5	1,6
10	1,3 ^{+0,1}	6,5	1,3 ^{+0,1}	6,5	5,9	0	0,7	0,6	1,6
12	1,3 ^{+0,1}	6,5	1,6 ^{+0,1}	8	7	0,4	1,1	0,5	1,1
16	1,3 ^{+0,1}	8	1,6 ^{+0,1}	8	6,3	0,65	1,4	0,6	0,65
20	2,6 ^{+0,3}	8	2,6 ^{+0,3}	10	9,1	0,4	1,1	0,5	1
25	2,6 ^{+0,3}	10	2,6 ^{+0,3}	13	8,8	0,5	1,2	0,5	1,2

zdvih [mm]	10	20	30	40	50	80	100	125	150	200	
velikost											
	L1¹⁾										
6	48	58	68	78	95	–	–	–	–	–	
8	51	61	71	81	95	126	–	–	–	–	
10	66	68	78	88	98	136	156	–	–	–	
12	66	76	86	96	106	136	169,5	–	–	–	
16	73	80	87	97	112	150	170	210	235	–	
20	97	97	97	107	121	166	204,5	244	279	343	
25	102	102	108	118	128	168	207	246	281	345	
	L11										
6	40	50	60	70	87	–	–	–	–	–	
8	43	53	63	73	87	118	–	–	–	–	
10	56	58	68	78	88	126	146	–	–	–	
12	56	66	76	86	96	126	159,5	–	–	–	
16	61	68	75	85	100	138	158	198	223	–	
20	84,5	84,5	84,5	94,5	108,5	153,5	192	231,5	266,5	330,5	
25	87,5	87,5	93,5	103,5	113,5	153,5	192,5	231,5	266,5	330,5	
	L12										
6	16	16	16	16	22	–	–	–	–	–	
8	15,7	15,7	15,7	15,7	19,7	20,7	–	–	–	–	
10	24,6	16,6	16,6	16,6	16,6	24,6	24,6	–	–	–	
12	20,6	20,6	20,6	20,6	20,6	20,6	34,1	–	–	–	
16	21,2	18,2	15,2	15,2	20,2	28,2	28,2	39	39	–	
20	39,5	29,5	19,5	19,5	23,5	38,5	51	51	51	51	
25	36,5	26,5	22,5	22,5	22,5	32,5	51,5	65	65	65	
	T6 (max.)³⁾										
6	4	4	4	4	4	–	–	–	–	–	
8	5,5	5,5	5,5	5,5	5,5	5,5	–	–	–	–	
10	4,5	4,5	4,5	4,5	4,5	7,5	7,5	–	–	–	
12	5,2	5,2	5,2	5,2	5,2	8	8	–	–	–	
16	7,2	7,2	7,2	7,2	7,2	8	8	8	8	–	
20	8	8	8	8	8	8	8	8	8	8	
25	11	11	11	11	11	11	11	11	11	11	

1) Při provozním tlaku 6 barů pro variantu „E1“. Pro jiné varianty tlumezí platí LD1 → strana 38 a další.

2) u velikostí 6 a 8 se zdvihem 10 mm není k dispozici; u velikosti 16 se zdvihem 80 ... 150 mm je rozměr 14,5 mm

3) max. hloubka zašroubování

Technické údaje

Rozměry

modely CAD ke stažení → www.festo.com

[L] zrcadlově obrácené

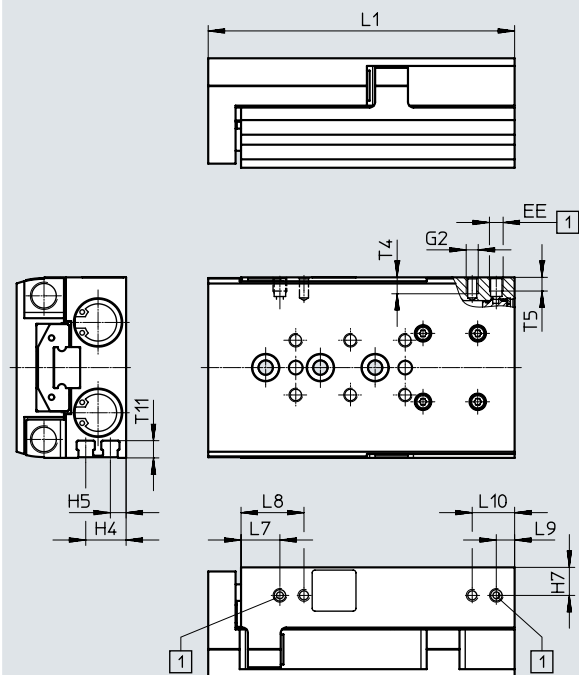

+ = přičíst zdvih

[1] přívody stlačeného vzduchu

-  - **Upozornění**

U zrcadlově obráceného provedení se přívody stlačeného vzduchu a drážky pro čidla nacházejí na protilehlé straně oproti standardnímu provedení. To umožňuje prostorově úspornou montáž saní Mini vedle sebe.

Ostatní rozměry odpovídají standardnímu provedení → strana 18

Technické údaje

velikost	EE	G2	H4	H5	H7	L7	L8 ²⁾	L9	L10 ²⁾	T4 ³⁾ max.	T5 ³⁾ max.	T11
6	M3	M3	2,5	7	4,5	8,5	15,4	5,8	12,7	4	4	4,6
8	M5	M3	3,1	8,1	5,6	8,5	16,5	5,5	13,5	5	4,5	5
10	M5	M4	4	10	7	8,9	17,9	6,6	15,6	6,2	5	5,9
12	M5	M4	5,9	11,9	8,9	10,7	19,5	7	15,8	7	5,5	7
16	M5	M4	5,8	14,8	10,3	14,2	23	6,7	15,5	6	5	6,3
20	G1/8	M5	8,7	17,7	13,2	16,5	30,5	8	22	8	8,5	9,1
25	G1/8	M6	11	21	16	16,5	31,5	10,5	25,5	9,5	8	8,8

zdvih [mm]	10	20	30	40	50	80	100	125	150	200	
velikost	L1¹⁾										
6	48	58	68	78	95	–	–	–	–	–	
8	51	61	71	81	95	126	–	–	–	–	
10	66	68	78	88	98	136	156	–	–	–	
12	66	76	86	96	106	136	169,5	–	–	–	
16	73	80	87	97	112	150	170	210	235	–	
20	97	97	97	107	121	166	204,5	244	279	343	
25	102	102	108	118	128	168	207	246	281	345	

1) při provozním tlaku 6 barů

2) u velikostí 6 a 8 se zdvihem 10 mm není k dispozici u velikosti 16 se zdvihem 80 ... 150 mm je rozměr 14,5 mm

3) max. hloubka zašroubování

Technické údaje

Připojovací obrazec pro upevňovací závity a středící díry

modely CAD ke stažení → www.festo.com

DGST-6-10

DGST-6-20

DGST-6-30

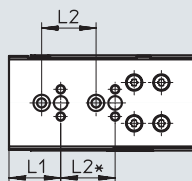
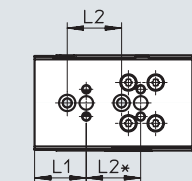
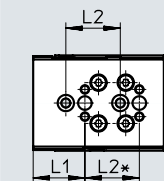
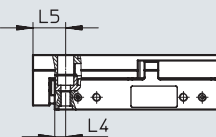
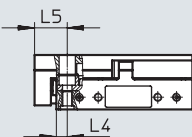
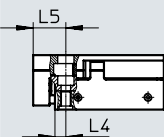
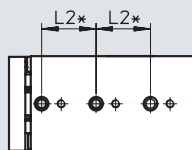
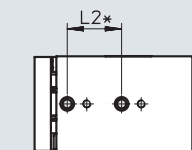
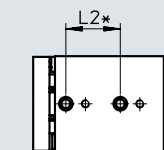

DGST-6-40

DGST-6-50

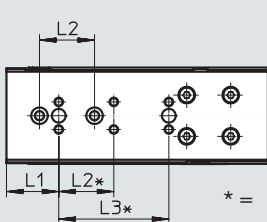
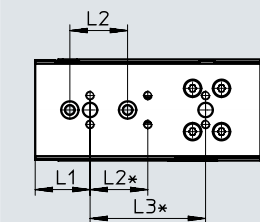
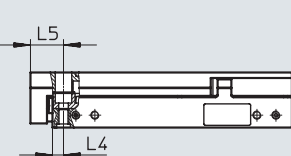
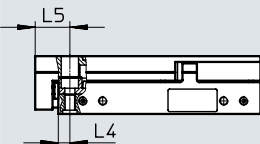
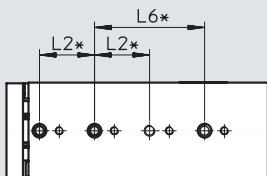
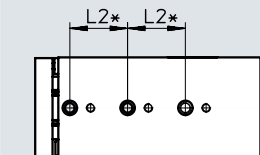

* = ±0,02 mm platí pro středění
 = ±0,1 mm platí pro závit

velikost	zdvih [mm]	L1	L2	L3	L4	L5	L6
6	10	19	20	-	4	12	-
	20			-			-
	30			-			-
	40			40			-
	50			40			40

Technické údaje

Připojovací obrazec pro upevňovací závity a středící díry

modely CAD ke stažení → www.festo.com

DGST-8-10

DGST-8-20

DGST-8-30

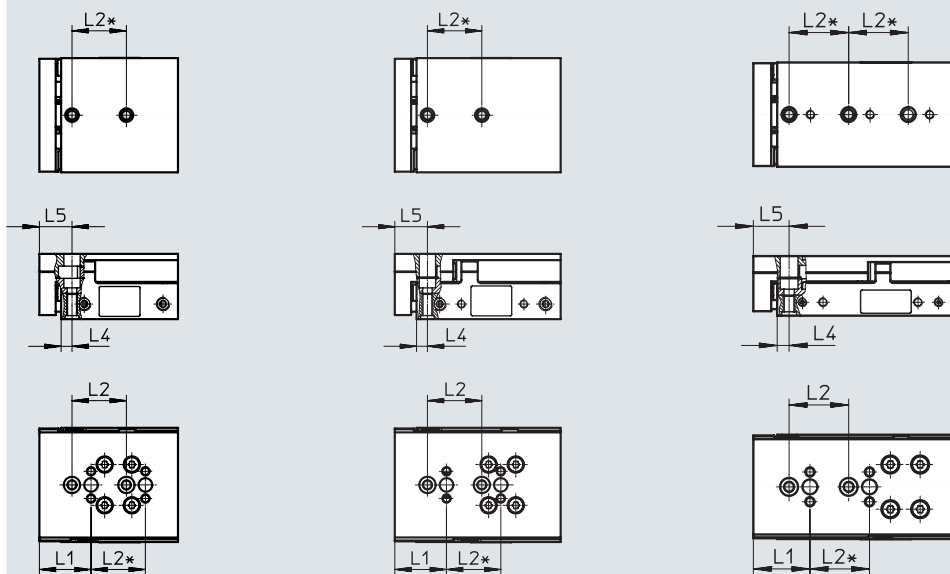

DGST-8-40

DGST-8-50

DGST-8-80

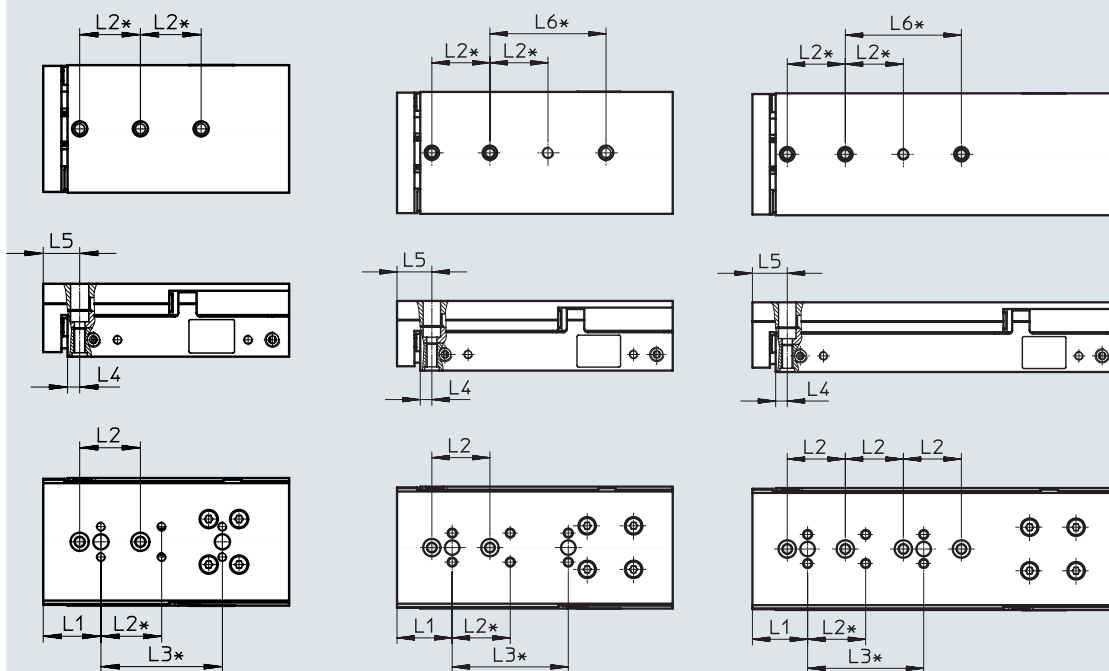

* = ±0,02 mm platí pro středění
 = ±0,1 mm platí pro závit

velikost	zdvih [mm]	L1	L2	L3	L4	L5	L6
8	10	19	20	-	4	12	-
	20			-			-
	30			-			-
	40			40			-
	50			40			40
	80			40			40

Technické údaje

Připojovací obrazec pro upevňovací závity a středící díry

modely CAD ke stažení → www.festo.com

DGST-10-10/20

DGST-10-30

DGST-10-40

DGST-10-50

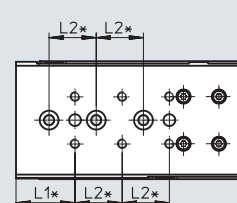
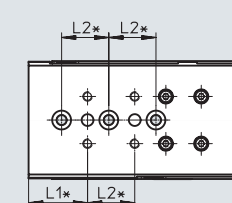
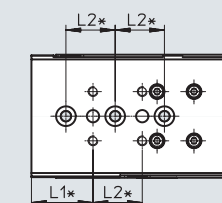
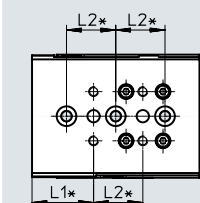
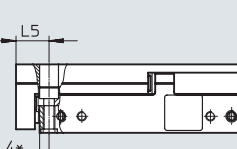
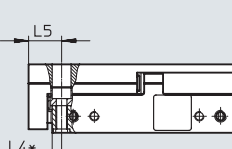
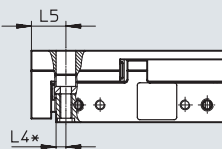
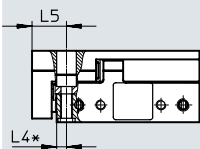
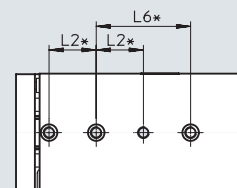
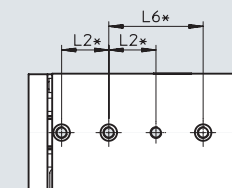
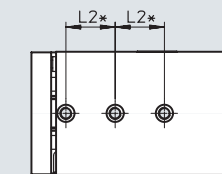
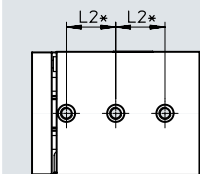

DGST-10-80

DGST-10-100

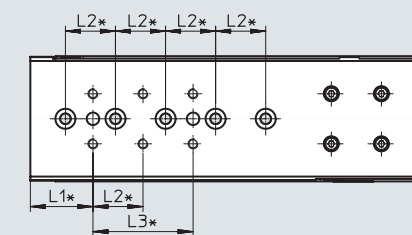
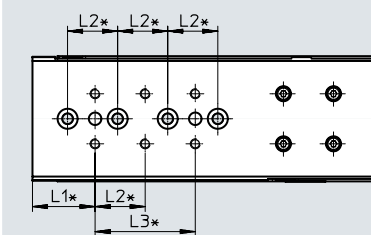
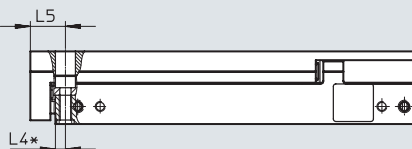
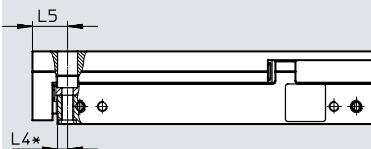
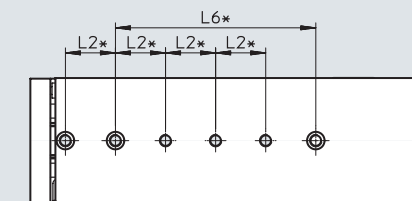
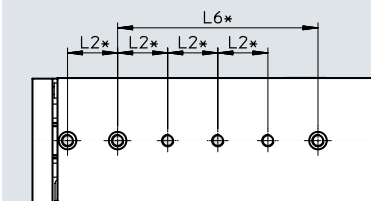

* = ±0,02 mm platí pro středění
 = ±0,1 mm platí pro závity

velikost	zdvih [mm]	L1	L2	L3	L4	L5	L6
10	10, 20	25	20	-	4	14	-
	30			-			-
	40, 50			-			40
	80			40			80
	100			40			80

Technické údaje

Připojovací obrazec pro upevňovací závity a středící díry

modely CAD ke stažení → www.festo.com

DGST-12-10

DGST-12-20

DGST-12-30

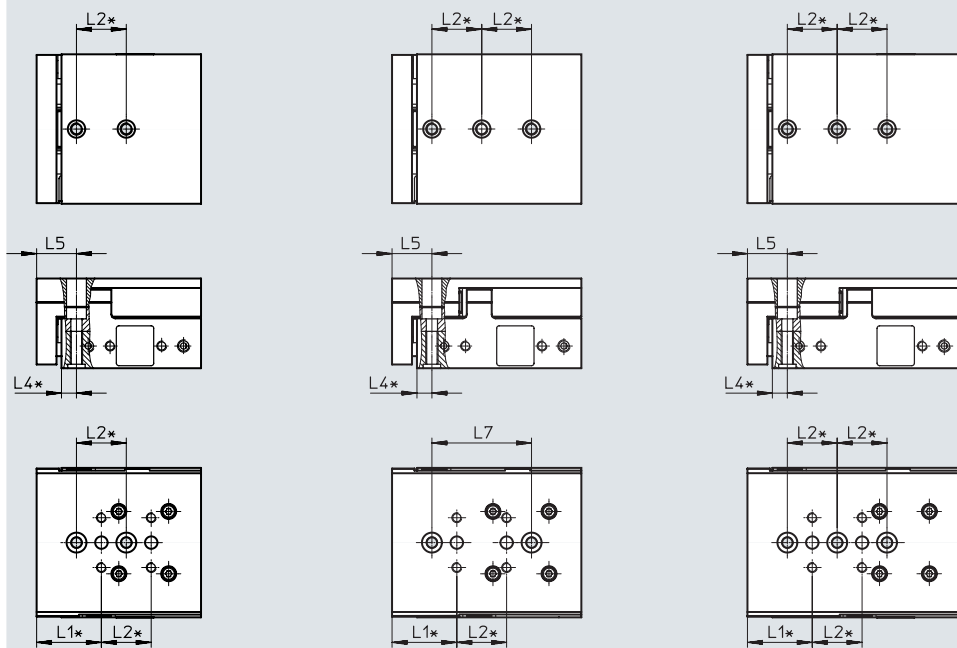

DGST-12-40

DGST-12-50/80

DGST-12-100

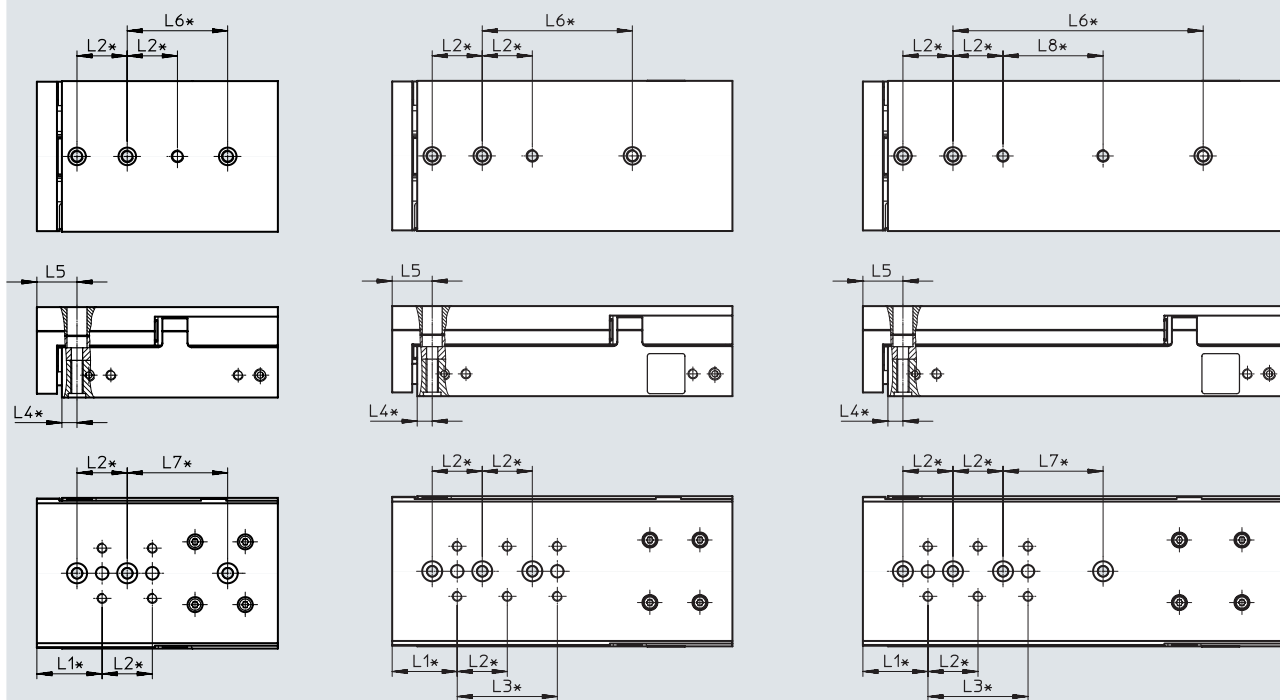

* = ±0,02 mm platí pro středění
 = ±0,1 mm platí pro závity

velikost	zdvih [mm]	L1	L2	L3	L4	L5	L6	L7	L8
12	10	26	20	–	6	16	–	–	–
	20			–			40	–	
	30			–			–	–	
	40			–			40	40	–
	50, 80			40			–	–	
100	40	100	40	40					

Technické údaje

Připojovací obrazec pro upevňovací závity a středící díry

modely CAD ke stažení → www.festo.com

DGST-16-10

DGST-16-20/30

DGST-16-40

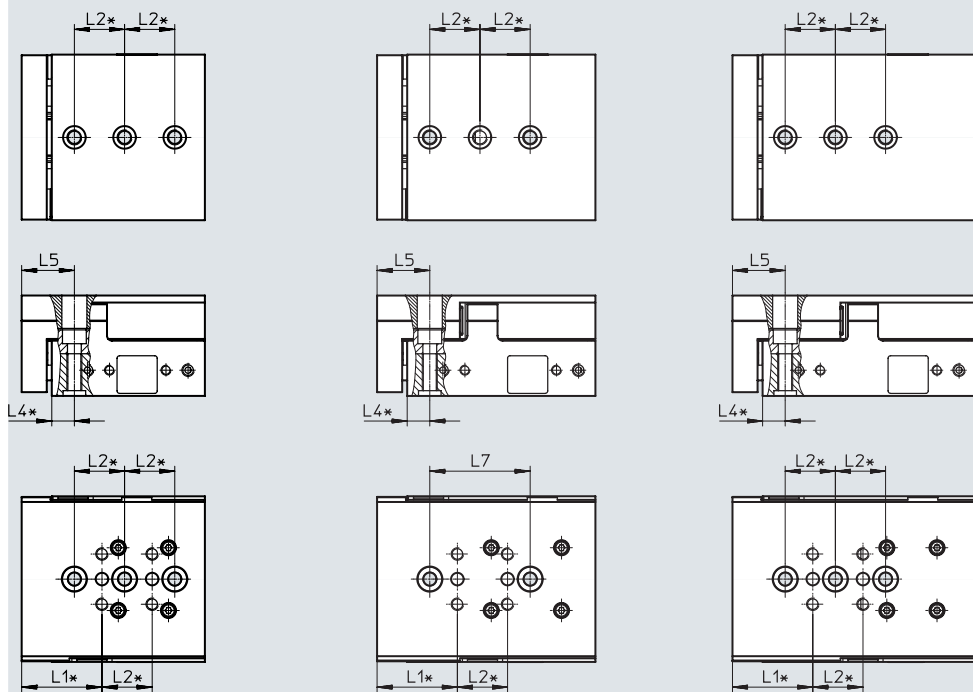

* = $\pm 0,02$ mm platí pro středění
 = $\pm 0,1$ mm platí pro závit

velikost	zdvih [mm]	L1	L2	L4	L5	L7
16	10	32	20	9	21	-
	20					40
	30					40
	40					-

Technické údaje

Připojovací obrazec pro upevňovací závity a středící díry

modely CAD ke stažení → www.festo.com

DGST-16-50

DGST-16-80

DGST-16-100

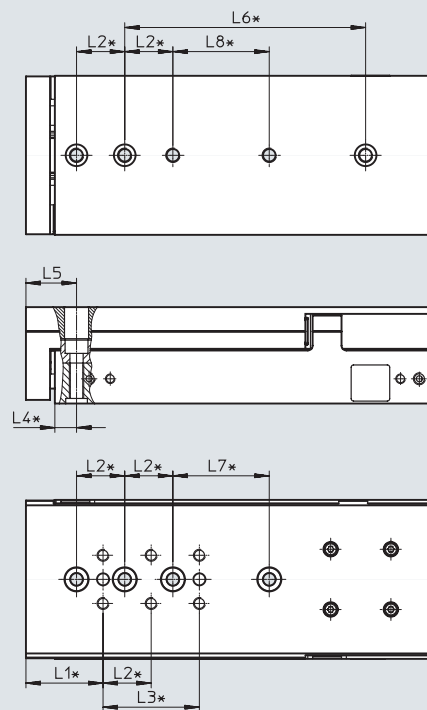
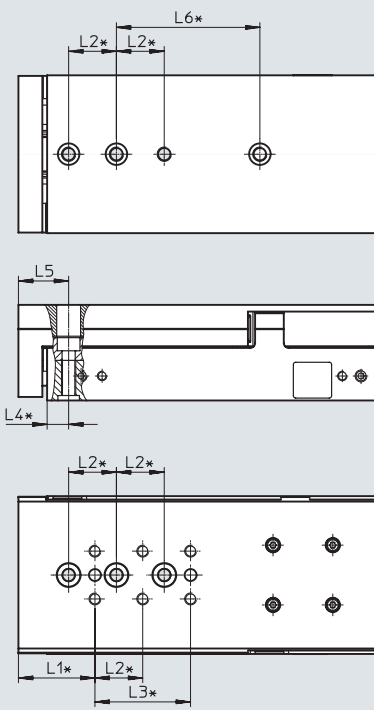
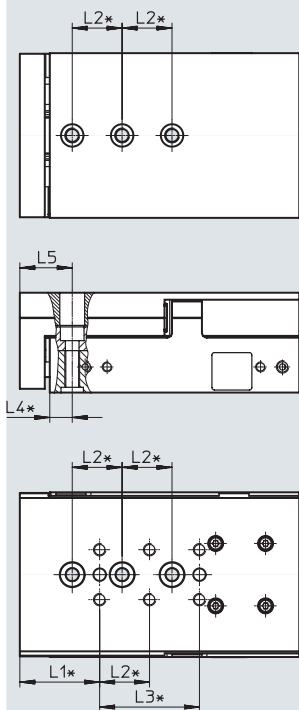

* = ±0,02 mm platí pro středění
 = ±0,1 mm platí pro závity

velikost	zdvih [mm]	L1	L2	L3	L4	L5	L6	L7	L8
16	50	32	20	40	9	21	-	-	-
	80						60	-	-
	100						100	40	40

Technické údaje

Připojovací obrazec pro upevňovací závity a středící díry

modely CAD ke stažení → www.festo.com

DGST-16-125

DGST-16-150

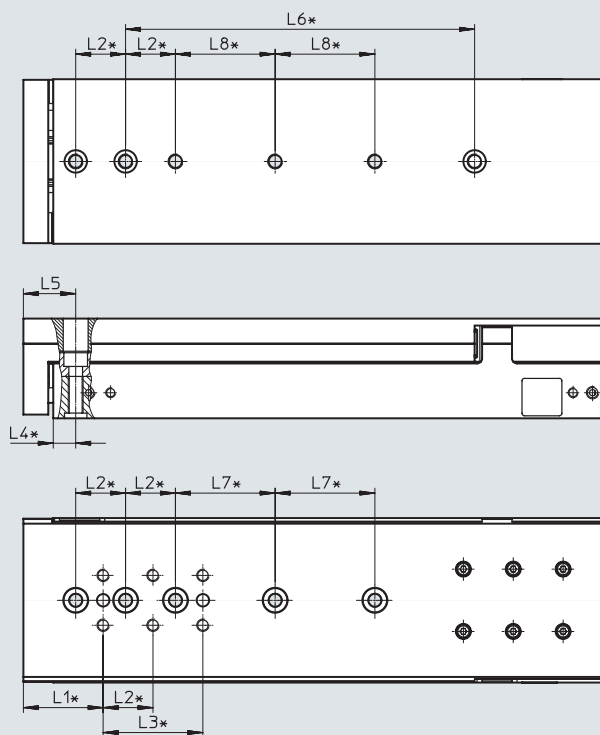
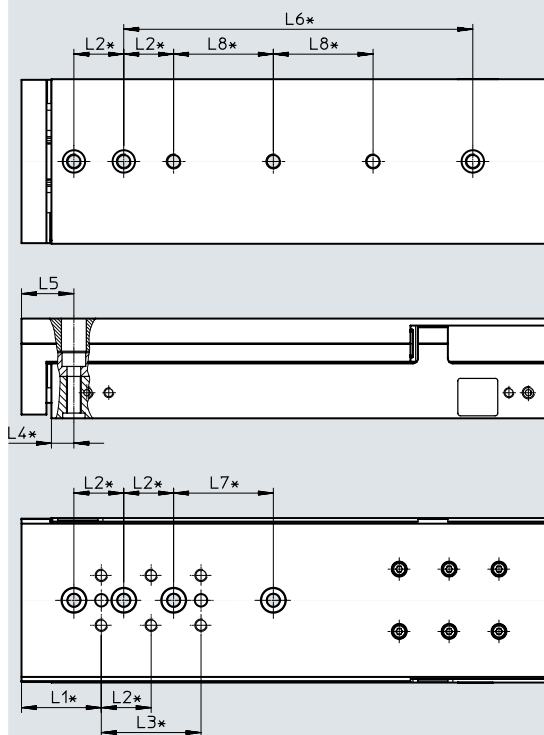

* = ±0,02 mm platí pro středění
 = ±0,1 mm platí pro závity

velikost	zdvih [mm]	L1	L2	L3	L4	L5	L6	L7	L8
16	125	32	20	40	9	21	140	40	40
	150								

Technické údaje

Připojovací obrazec pro upevňovací závity a středící díry

modely CAD ke stažení → www.festo.com

DGST-20-10/20/30/40

DGST-20-50

DGST-20-80

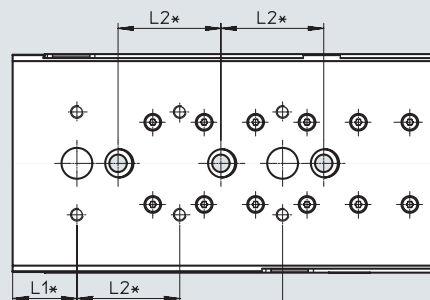
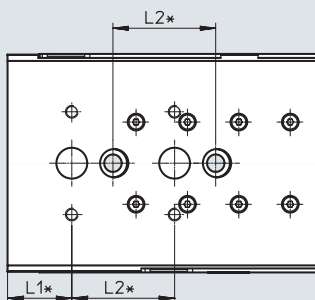
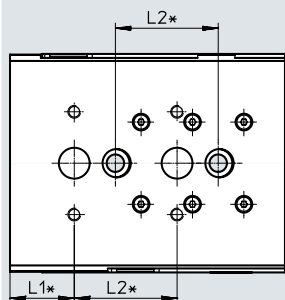
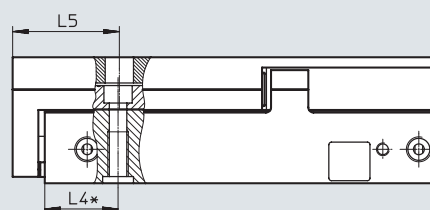
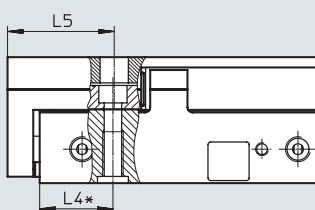
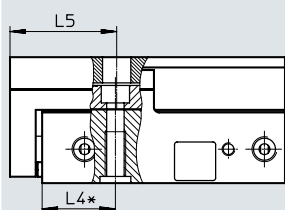
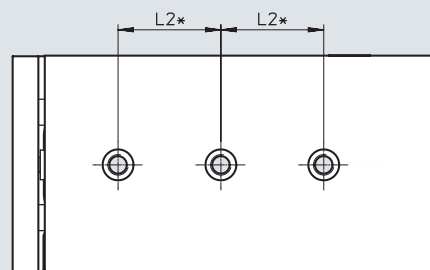
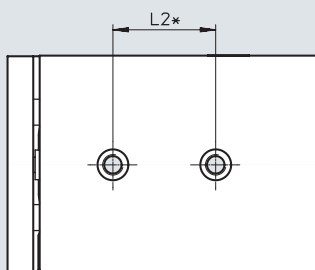
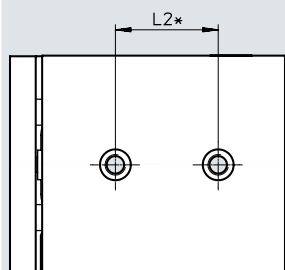

* = ±0,02 mm platí pro středění
 = ±0,1 mm platí pro závit

velikost	zdvih [mm]	L1	L2	L3	L4	L5
20	10	25	40	-	28,5	41,5
	20			-		
	30			-		
	40			-		
	50			-		
	80			80		

Technické údaje

Přípojovací obrazec pro upevňovací závity a středící díry

modely CAD ke stažení → www.festo.com

DGST-20-100

DGST-20-125

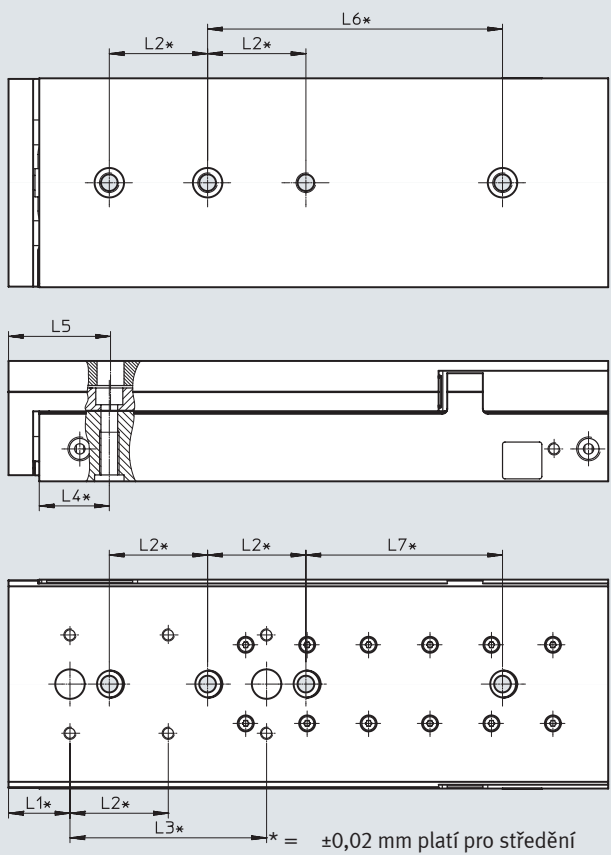
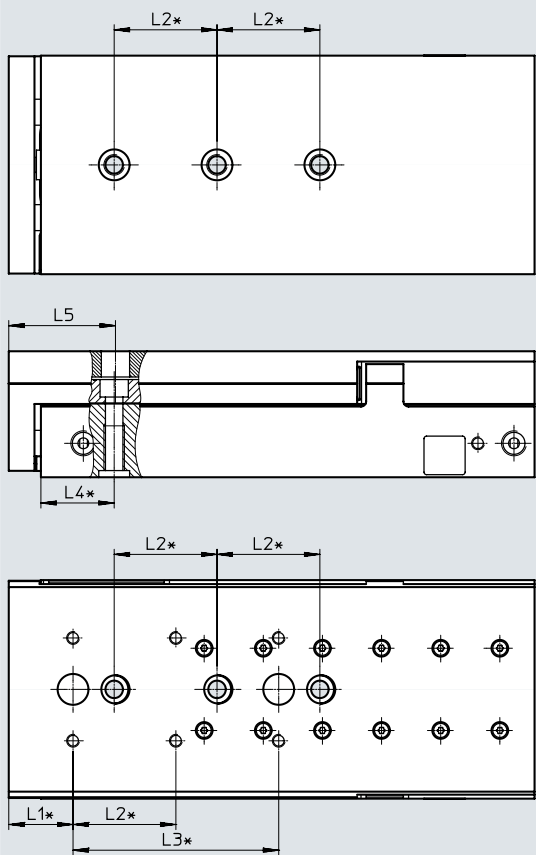

* = $\pm 0,02$ mm platí pro středění
 = $\pm 0,1$ mm platí pro závít

velikost	zdvih [mm]	L1	L2	L3	L4	L5	L6	L7
20	100	25	40	80	28,5	41,5	-	80
	125						120	

Technické údaje

Připojovací obrazec pro upevňovací závity a středící díry

modely CAD ke stažení → www.festo.com

DGST-20-150

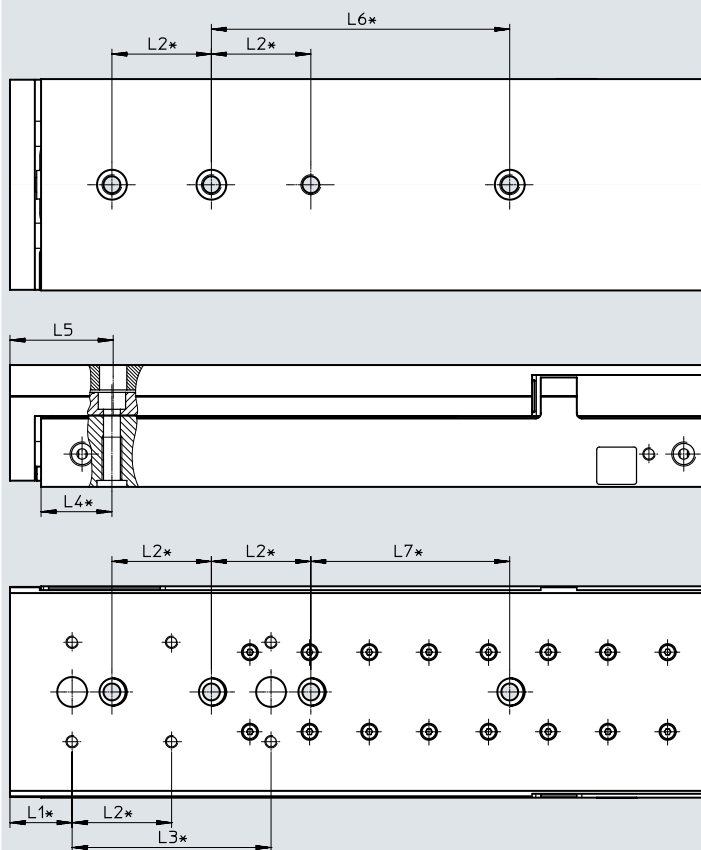

* = $\pm 0,02$ mm platí pro středění
 = $\pm 0,1$ mm platí pro závit

velikost	zdvih [mm]	L1	L2	L3	L4	L5	L6	L7
20	150	25	40	80	28,5	41,5	120	80

Technické údaje

Připojovací obrazec pro upevňovací závity a středící díry

modely CAD ke stažení → www.festo.com

DGST-20-200

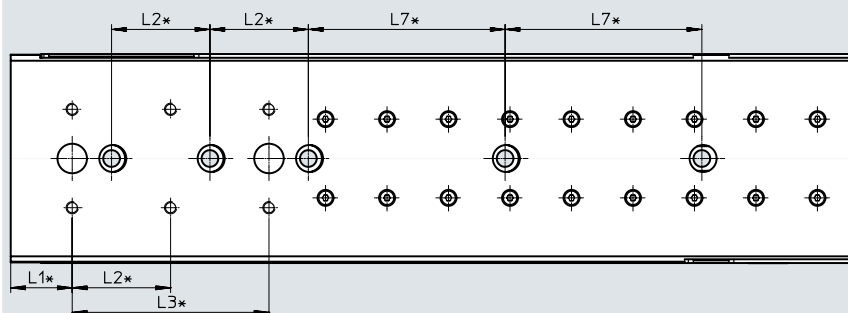
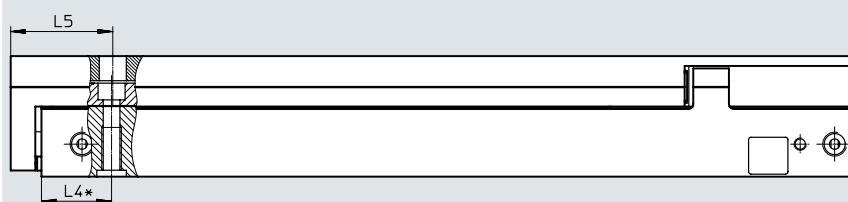
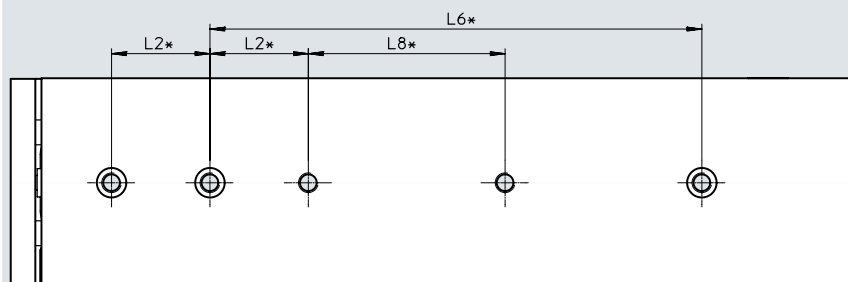

* = $\pm 0,02$ mm platí pro středění
 = $\pm 0,1$ mm platí pro závit

velikost	zdvih [mm]	L1	L2	L3	L4	L5	L6	L7	L8
20	200	25	40	80	28,5	41,5	200	80	80

Technické údaje

Připojovací obrazec pro upevňovací závity a středící díry

modely CAD ke stažení → www.festo.com

DGST-25-10/20/30/40

DGST-25-50

DGST-25-80

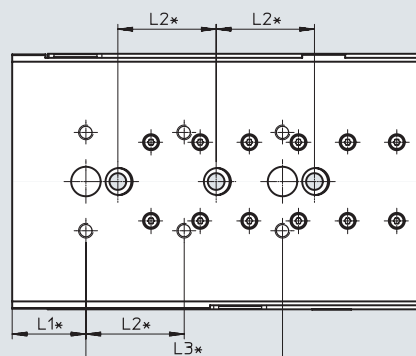
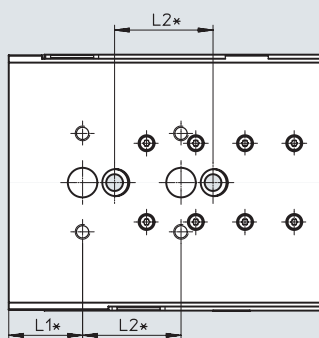
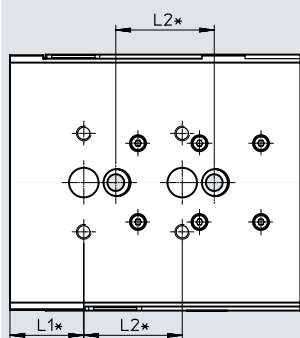
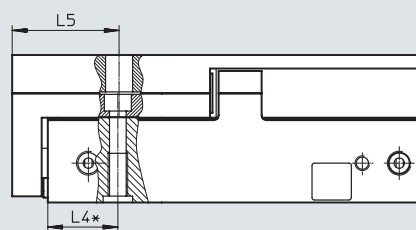
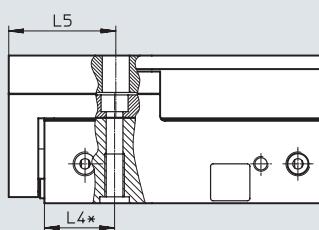
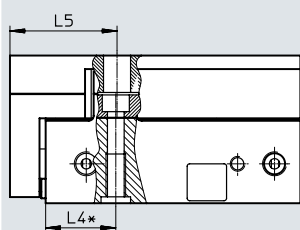
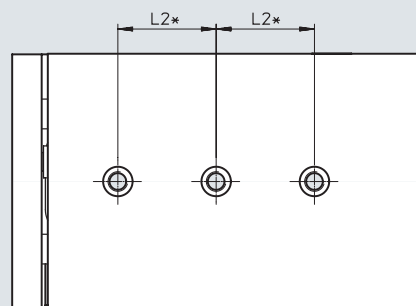
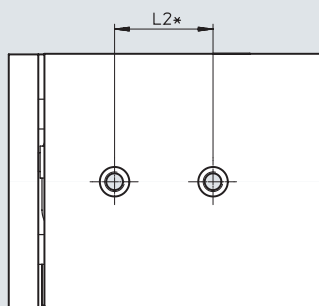
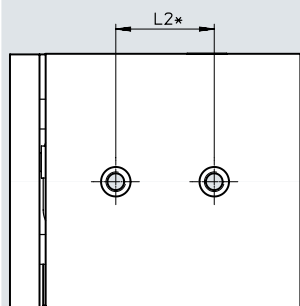

* = ±0,02 mm platí pro středění
 = ±0,1 mm platí pro závít

velikost	zdvih [mm]	L1	L2	L3	L4	L5
25	10	30	40	-	28,5	43,5
	20			-		
	30			-		
	40			-		
	50			-		
	80			80		

Technické údaje

Připojovací obrazec pro upevňovací závity a středící díry

modely CAD ke stažení → www.festo.com

DGST-25-100

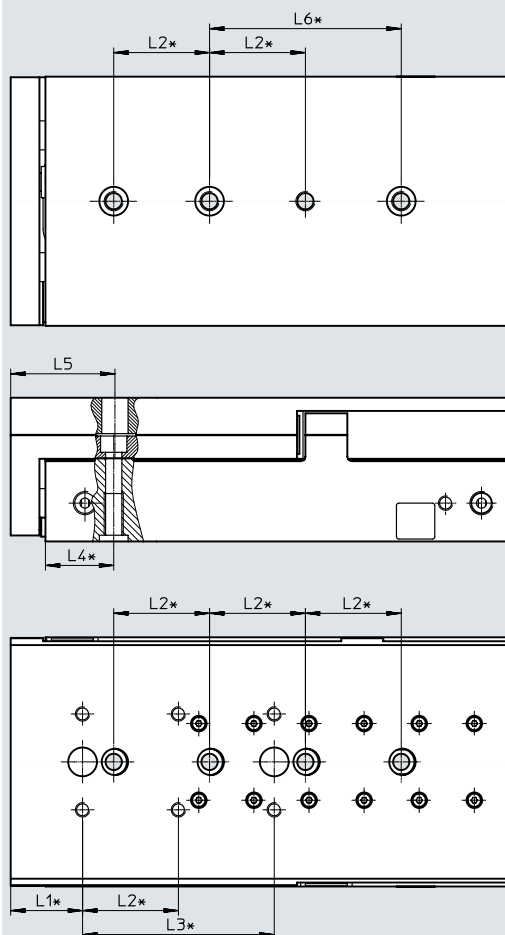

* = $\pm 0,02$ mm platí pro středění
 = $\pm 0,1$ mm platí pro závít

velikost	zdvih [mm]	L1	L2	L3	L4	L5	L6	L7
25	100	30	40	80	28,5	43,5	80	80

Technické údaje

Připojovací obrazec pro upevňovací závity a středící díry

modely CAD ke stažení → www.festo.com

DGST-25-125

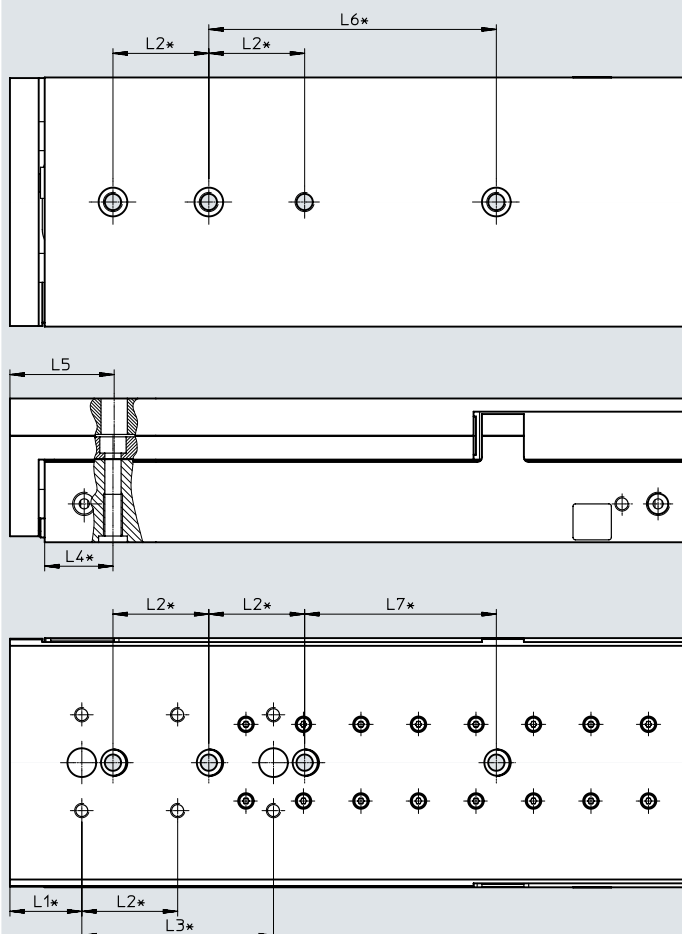

* = $\pm 0,02$ mm platí pro středění
 = $\pm 0,1$ mm platí pro závít

velikost	zdvih [mm]	L1	L2	L3	L4	L5	L6	L7
25	125	30	40	80	28,5	43,5	120	80

Technické údaje

Připojovací obrazec pro upevňovací závity a středící díry

modely CAD ke stažení → www.festo.com

DGST-25-150

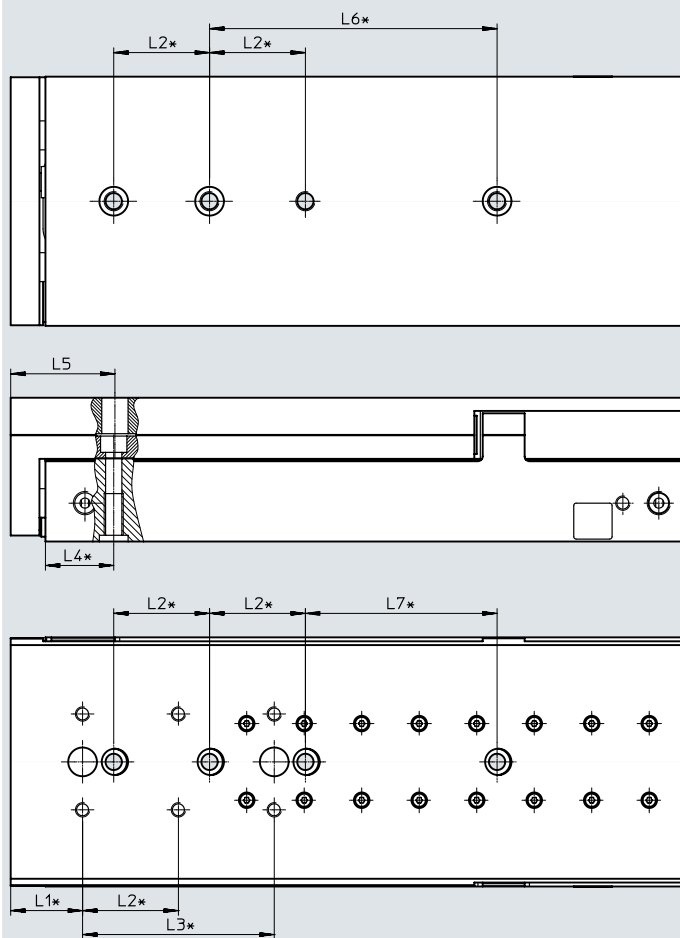

* = $\pm 0,02$ mm platí pro středění
 = $\pm 0,1$ mm platí pro závit

velikost	zdvih [mm]	L1	L2	L3	L4	L5	L6	L7
25	150	30	40	80	28,5	43,5	120	80

Technické údaje

Připojovací obrazec pro upevňovací závity a středící díry

modely CAD ke stažení → www.festo.com

DGST-25-200

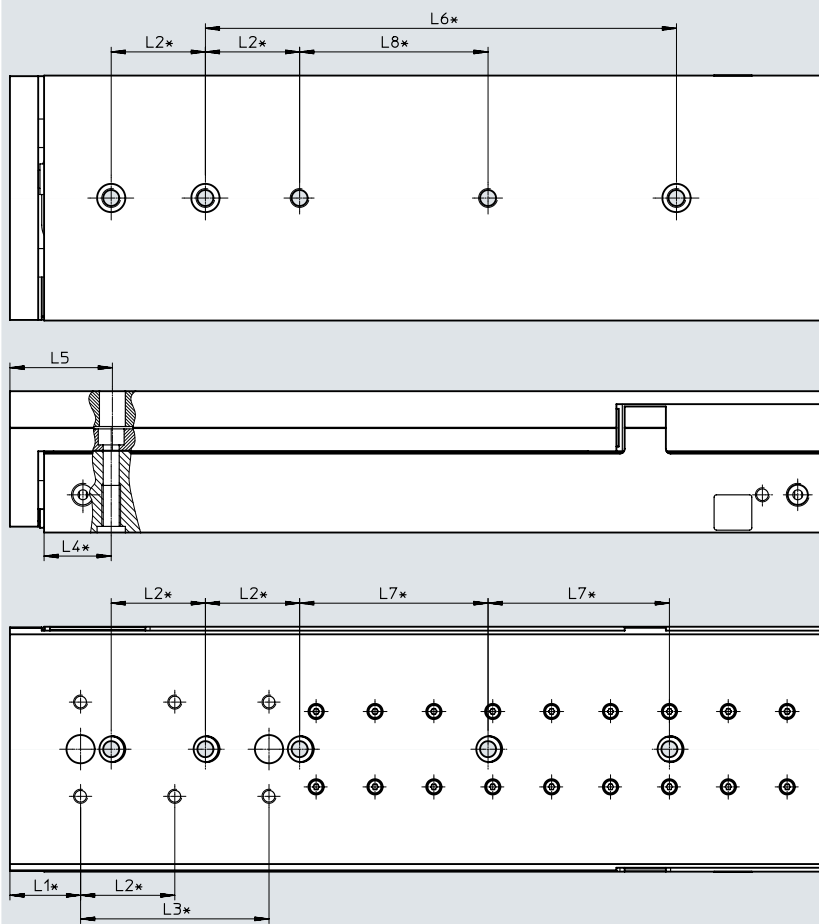

* = ±0,02 mm platí pro středění
 = ±0,1 mm platí pro závít

velikost	zdvih [mm]	L1	L2	L3	L4	L5	L6	L7	L8
25	200	30	40	80	28,5	43,5	200	80	80

Technické údaje

Rozměry

modely CAD ke stažení → www.festo.com

DGST...-P: rozsah nastavení a přesah v koncových polohách

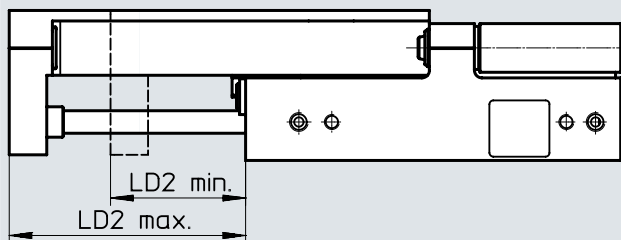
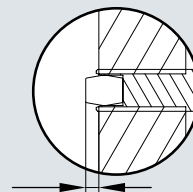
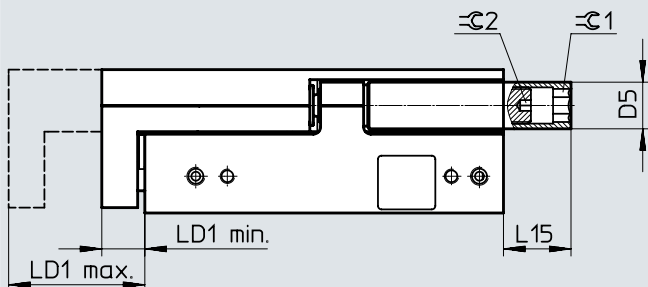

Upozornění
Při nastavování a dotahování tlumicích prvků pracujte s pohonem pod tlakem vzduchu.

velikost	zdvih [mm]	D5 ∅	zasunutá poloha LD1			vysunutá poloha LD2			L15	∅ 1	∅ 2
			rozsah nastavení	min.	max.	rozsah nastavení	max.	min.			
6	10	6	10,4	8,6	19	10,4	19	8,6	6	3	1,5
	20				29		15,9				
	30		11,6	20,2	13,1	39	25,9				
	40					49	35,9				
	50					59	45,9				
8	10	7	10	9,1	19,1	10	19,1	9,1	14,8	4	1,5
	20		14,4		23,5	16,3	29,1	12,8			
	30						39,1	22,8			
	40						49,1	32,8			
	50						59,1	42,8			
	80						89,1	72,8			
10	10	8	10	11,1	21,1	10	21,1	11,1	13,9	5	2
	20		15,1		26,2	16,7	31,1	14,4			
	30						41,1	24,4			
	40						51,1	34,4			
	50						61,1	44,4			
	80						91,1	74,4			
	100						111,1	94,4			
12	10	10	10,1	10,9	21	10,1	21	10,9	15,4	6	2,5
	20		20,1		31	20,1	31	10,9			
	30		20,8		31,7	22,1	41	18,9			
	40						51	28,9			
	50						61	38,9			
	80						91	68,9			
	100						111	88,9			
							1,9				

Technické údaje

velikost	zdvih [mm]	D5 ∅	zasunutá poloha LD1			vysunutá poloha LD2			L15	≈ 1	≈ 2
			rozsah nastavení	min.	max.	rozsah nastavení	max.	min.			
16	10	13	10,3	12,7	23	10,3	23	12,7	17,85	8	3
	20		20,3		33	20,3	33	12,7	20,85		
	30		21,5		34,2	22,8	43	20,2	23,85		
	40			53			30,2	18,85			
	50			63			40,2	10,85			
	80			93			70,2	0			
	100			113			90,2	0			
	125			138			115,2	0			
	150		163	140,2	0						
20	10	15	10,1	13,1	23,2	10,1	23,2	13,1	11,5	10	4
	20		20,1		33,2	20,1	33,2	13,1	21,5		
	30		30,1		43,2	30,1	43,2	13,1	31,5		
	40		31,1		44,2	32,9	53,2	20,3	27,5		
	50			63,2			30,3	12,5			
	80			93,2			60,3	0			
	100			113,2			80,3	0			
	125			138,2			105,3	0			
	150			163,2			130,3	0			
	200			213,2			180,3	0			
	25		10	18	10,2	15,3	25,5	10,2	25,5		
20		20,2	35,5		20,2		35,5	15,3	38,5		
30		30,2	45,5		30,2		45,5	15,3	42,5		
40		40,2	55,5		40,2		55,5	15,3	42,5		
50		45,4	60,7		47		65,5	18,5	32,5		
80						95,5	48,5	13,5			
100						115,5	68,5	0			
125						140,5	93,5	0			
150						165,5	118,5	0			
200						215,5	168,5	0			

Technické údaje

Rozměry

DGST...-Y12: rozsah nastavení a přesah v koncových polohách

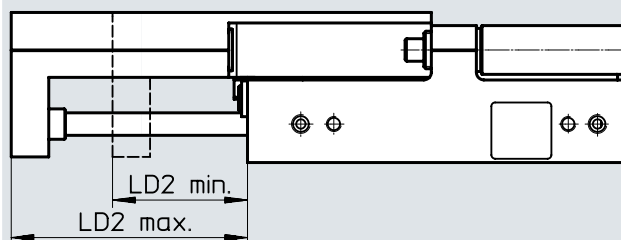
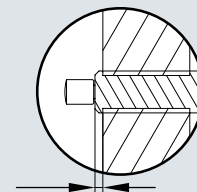
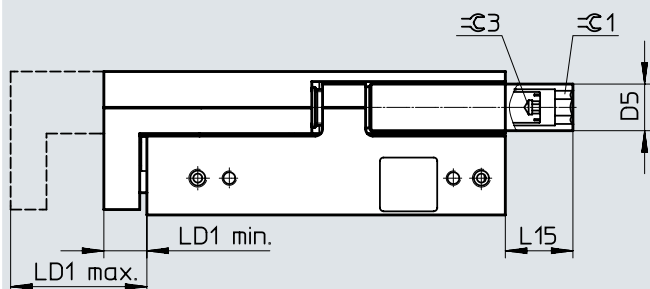
modely CAD ke stažení → www.festo.com
 **Upozornění**

Při nastavování a dotahování tlumicích prvků pracujte s pohonem pod tlakem vzduchu.

velikost	zdvih [mm]	D5 ∅	zasunutá poloha LD1			vysunutá poloha LD2			L15	≈ 1	≈ 3
			rozsah nastavení	min.	max.	rozsah nastavení	max.	min.			
6	30	6	9,6	8,6	18,2	11,2	39	27,8	6	3	-1)
	40						49	37,8			
	50						59	47,8			
8	30	7	15,7	9,1	24,8	17,6	39,1	21,5	14,8	4	2
	40						49,1	31,5			
	50						59,1	41,5			
	80						89,1	71,5	9,8		
10	30	8	14,5	11,1	25,6	16,2	41,1	24,9	13,9	5	2
	40						51,1	34,9			
	50						61,1	44,9			
	80						91,1	74,9	5,9		
	100						111,1	94,9			
12	30	10	15,2	10,9	26,1	16,7	41	24,3	15,4	6	2,5
	40						51	34,3			
	50						61	44,3			
	80						91	74,3			
	100						111	94,3	1,9		

1) Pro zašroubování je v tlumiči nárazu drážka.

Technické údaje

velikost	zdvih [mm]	D5 ∅	zasunutá poloha LD1			vysunutá poloha LD2			L15	≈ 1	≈ 3		
			rozsah nastavení	min.	max.	rozsah nastavení	max.	min.					
16	30	13	15,5	12,7	28,2	16,9	43	26,1	23,85	8	3		
	40						53	36,1					
	50						63	46,1					
	80						93	76,1	10,85				
	100						113	96,1					
	125						138	121,1	0				
	150						163	146,1					
20	30	15	22,1	13,1	35,2	27,7	22,1	43,2	21,1	31,5	10	4	
	40		25,9		39		22,1	53,2	25,5				
	50							63,2	35,5				27,5
	80							93,2	65,5				12,5
	100							113,2	85,5	0			
	125							138,2	110,5				
	150							163,2	135,5				
	200							213,2	185,5				
25	30	18	20,2	15,3	35,5	32	20,2	45,5	25,3	42,5	10	4	
	40		30,2		45,5		30,2	55,5	25,3				
	50		30,4		45,7		20,2	65,5	33,5				
	80							95,5	63,5	32,5			
	100							115,5	83,5	13,5			
	125							140,5	108,5	0			
	150							165,5	133,5				
	175							190,5	158,5				
	200							215,5	183,5				

1) Pro zašroubování je v tlumiči nárazu drážka.

Technické údaje

Údaje pro objednávky

velikost	zdvih [mm]	č. dílu	typ
s tlumením E1			
6	10	8078828	DGST-6-10-E1A
	20	8078829	DGST-6-20-E1A
	30	8078830	DGST-6-30-E1A
	40	8078831	DGST-6-40-E1A
	50	8078832	DGST-6-50-E1A
8	10	★ 8078833	DGST-8-10-E1A
	20	★ 8078834	DGST-8-20-E1A
	30	★ 8078835	DGST-8-30-E1A
	40	★ 8078836	DGST-8-40-E1A
	50	★ 8078837	DGST-8-50-E1A
	80	★ 8078838	DGST-8-80-E1A
10	10	★ 8078839	DGST-10-10-E1A
	20	★ 8078840	DGST-10-20-E1A
	30	★ 8078841	DGST-10-30-E1A
	40	★ 8078842	DGST-10-40-E1A
	50	★ 8078843	DGST-10-50-E1A
	80	★ 8078844	DGST-10-80-E1A
	100	★ 8078845	DGST-10-100-E1A
12	10	★ 8078846	DGST-12-10-E1A
	20	★ 8078847	DGST-12-20-E1A
	30	★ 8078848	DGST-12-30-E1A
	40	★ 8078849	DGST-12-40-E1A
	50	★ 8078850	DGST-12-50-E1A
	80	★ 8078851	DGST-12-80-E1A
	100	★ 8078852	DGST-12-100-E1A
16	10	★ 8078853	DGST-16-10-E1A
	20	★ 8078854	DGST-16-20-E1A
	30	★ 8078855	DGST-16-30-E1A
	40	★ 8078856	DGST-16-40-E1A
	50	★ 8078857	DGST-16-50-E1A
	80	★ 8078858	DGST-16-80-E1A
	100	★ 8078859	DGST-16-100-E1A
	125	8078860	DGST-16-125-E1A
	150	8078861	DGST-16-150-E1A

velikost	zdvih [mm]	č. dílu	typ
s tlumením P			
6	10	8085105	DGST-6-10-PA
	20	8085106	DGST-6-20-PA
	30	8085107	DGST-6-30-PA
	40	8085108	DGST-6-40-PA
	50	8085109	DGST-6-50-PA
8	10	8085110	DGST-8-10-PA
	20	8085111	DGST-8-20-PA
	30	8085112	DGST-8-30-PA
	40	8085113	DGST-8-40-PA
	50	8085114	DGST-8-50-PA
	80	8085115	DGST-8-80-PA
10	10	8085116	DGST-10-10-PA
	20	8085117	DGST-10-20-PA
	30	8085118	DGST-10-30-PA
	40	8085119	DGST-10-40-PA
	50	8085120	DGST-10-50-PA
	80	8085121	DGST-10-80-PA
	100	8085122	DGST-10-100-PA
12	10	8085123	DGST-12-10-PA
	20	8085124	DGST-12-20-PA
	30	8085125	DGST-12-30-PA
	40	8085126	DGST-12-40-PA
	50	8085127	DGST-12-50-PA
	80	8085128	DGST-12-80-PA
	100	8085129	DGST-12-100-PA
16	10	8085130	DGST-16-10-PA
	20	8085131	DGST-16-20-PA
	30	8085132	DGST-16-30-PA
	40	8085133	DGST-16-40-PA
	50	8085134	DGST-16-50-PA
	80	8085135	DGST-16-80-PA
	100	8085136	DGST-16-100-PA
	125	8085137	DGST-16-125-PA
	150	8085138	DGST-16-150-PA

Technické údaje

Údaje pro objednávky							
velikost	zdvih [mm]	č. dílu	typ	velikost	zdvih [mm]	č. dílu	typ
s tlumením E1				s tlumením P			
20	10	★ 8078862	DGST-20-10-E1A	20	10	8085139	DGST-20-10-PA
	20	★ 8078863	DGST-20-20-E1A		20	8085140	DGST-20-20-PA
	30	★ 8078864	DGST-20-30-E1A		30	8085141	DGST-20-30-PA
	40	★ 8078865	DGST-20-40-E1A		40	8085142	DGST-20-40-PA
	50	★ 8078866	DGST-20-50-E1A		50	8085143	DGST-20-50-PA
	80	★ 8078867	DGST-20-80-E1A		80	8085144	DGST-20-80-PA
	100	★ 8078868	DGST-20-100-E1A		100	8085145	DGST-20-100-PA
	125	8078869	DGST-20-125-E1A		125	8085146	DGST-20-125-PA
	150	8078870	DGST-20-150-E1A		150	8085147	DGST-20-150-PA
	200	8078871	DGST-20-200-E1A		200	8085148	DGST-20-200-PA
25	10	8078872	DGST-25-10-E1A	25	10	8085149	DGST-25-10-PA
	20	8078873	DGST-25-20-E1A		20	8085150	DGST-25-20-PA
	30	8078874	DGST-25-30-E1A		30	8085151	DGST-25-30-PA
	40	8078875	DGST-25-40-E1A		40	8085152	DGST-25-40-PA
	50	8078876	DGST-25-50-E1A		50	8085153	DGST-25-50-PA
	80	8078877	DGST-25-80-E1A		80	8085154	DGST-25-80-PA
	100	8078878	DGST-25-100-E1A		100	8085155	DGST-25-100-PA
	125	8078879	DGST-25-125-E1A		125	8085156	DGST-25-125-PA
	150	8078880	DGST-25-150-E1A		150	8085157	DGST-25-150-PA
	200	8078881	DGST-25-200-E1A		200	8085158	DGST-25-200-PA

Technické údaje

Údaje pro objednávky			
velikost	zdvih [mm]	č. dílu	typ
s tlumením Y12			
6	30	8085159	DGST-6-30-Y12A
	40	8085160	DGST-6-40-Y12A
	50	8085161	DGST-6-50-Y12A
8	30	8085162	DGST-8-30-Y12A
	40	8085163	DGST-8-40-Y12A
	50	8085164	DGST-8-50-Y12A
	80	8085165	DGST-8-80-Y12A
10	30	8085166	DGST-10-30-Y12A
	40	8085167	DGST-10-40-Y12A
	50	8085168	DGST-10-50-Y12A
	80	8085169	DGST-10-80-Y12A
	100	8085170	DGST-10-100-Y12A
12	30	8085171	DGST-12-30-Y12A
	40	8085172	DGST-12-40-Y12A
	50	8085173	DGST-12-50-Y12A
	80	8085174	DGST-12-80-Y12A
	100	8085175	DGST-12-100-Y12A
16	30	8085176	DGST-16-30-Y12A
	40	8085177	DGST-16-40-Y12A
	50	8085178	DGST-16-50-Y12A
	80	8085179	DGST-16-80-Y12A
	100	8085180	DGST-16-100-Y12A
	125	8085181	DGST-16-125-Y12A
	150	8085182	DGST-16-150-Y12A
20	30	8085183	DGST-20-30-Y12A
	40	8085184	DGST-20-40-Y12A
	50	8085185	DGST-20-50-Y12A
	80	8085186	DGST-20-80-Y12A
	100	8085187	DGST-20-100-Y12A
	125	8085188	DGST-20-125-Y12A
	150	8085189	DGST-20-150-Y12A
	200	8085190	DGST-20-200-Y12A
25	30	8085191	DGST-25-30-Y12A
	40	8085192	DGST-25-40-Y12A
	50	8085193	DGST-25-50-Y12A
	80	8085194	DGST-25-80-Y12A
	100	8085195	DGST-25-100-Y12A
	125	8085196	DGST-25-125-Y12A
	150	8085197	DGST-25-150-Y12A
	200	8085198	DGST-25-200-Y12A

Údaje pro objednávky – stavebnice výrobků

Tabulka pro objednávky										
velikost	6	8	10	12	16	20	25	podmínky	kód	zadání
č. stavebnice	8073891	8073892	8073893	8073894	8073895	8073896	8073897			
funkce	saně Mini								DGST	DGST
velikost [mm]	6	8	10	12	16	20	25		-...	
zdvih [mm]	10	10	10	10	10	10	10		-...	
	20	20	20	20	20	20	20		-...	
	30	30	30	30	30	30	30		-...	
	40	40	40	40	40	40	40		-...	
	50	50	50	50	50	50	50		-...	
	-	80	80	80	80	80	80		-...	
	-	-	100	100	100	100	100		-...	
	-	-	-	-	125	125	125		-...	
	-	-	-	-	150	150	150		-...	
	-	-	-	-	-	200	200		-...	
provedení	standardní									
	zrcadlově obrácené								-L	
tlumení	pružné dorazy (kroužky/desky) na obou stranách								-P	
	pružné dorazy na obou stranách, bez nastavení koncových poloh								-E1	
	samočinně nastavitelné tlumiče nárazu, lineární charakteristika, na obou stranách, externí							[1]	-Y12	
snímání poloh	čidly (dodávají se zvlášť)								A	
zvláštní vlastnosti materiálu	bez									
	doporučeno pro zařízení na výrobu baterií Li-Ion							[2]	-F1A	

1) Y12 pouze v kombinaci se zdvihem 30 mm

2) F1A ne v kombinaci s Y12 a velikostí 6, 8, 10, 20, 25

Příslušenství

Přípojovací sady DADG-AK-G8-...

materiál:
 adaptér: epoxidová pryskyřice
 těsnění: NBR
 šrouby: ocel, potažená

prosté mědi a PTFE

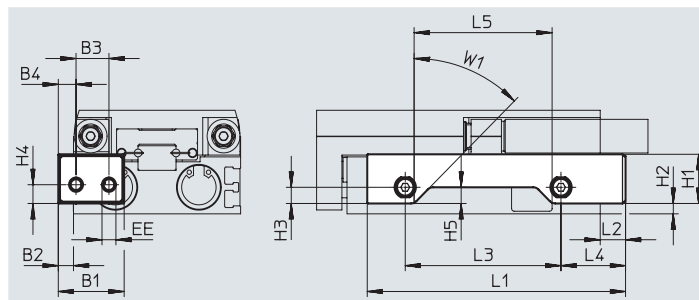

Rozměry a údaje pro objednávky											
pro velikost [mm]	zdvih [mm]	B1	B2	B3	B4	EE	H1	H2	H3	H4	H5
6	20 ... 50	21	4	10,5	5,5	M5	11,6	0,1	4,4	5	2,9
8	20	26	6	13	6,5	M5	13,6	0,3	5,3	5,2	3,3
	30 ... 80										5,3
10	10 ... 20	26	6	13	6,5	M5	16,1	0,7	6,4	6,4	3,9
	30 ... 100										6,4
12	10	26	6	13	6,5	M5	18,4	2,6	6,4	6,4	3,9
	20 ... 100										6,4

Rozměry a údaje pro objednávky											
pro velikost [mm]	zdvih [mm]	L1	L2	L3	L4	L5	W1	KBK ¹⁾	hmotnost [g]	č. dílu	typ
6	20	53,5	8	21,9	20,7	17	45°	1	4,7	8152357	DADG-AK-G8-6-20
	30	63,5		31,9		27		1	5,1	8152358	DADG-AK-G8-6-30
	40	73,5		41,9		37		1	5,4	8152359	DADG-AK-G8-6-40
	50	90,5		58,9		54		1	6	8152360	DADG-AK-G8-6-50
8	20	61	10	23	23,5	17,4	45°	1	8,3	8152361	DADG-AK-G8-8-20
	30	71		33		27,4		1	8,7	8152362	DADG-AK-G8-8-30
	40	81		43		37,4		1	9,2	8152363	DADG-AK-G8-8-40
	50	95		57		51,4		1	9,9	8152364	DADG-AK-G8-8-50
	80	126		88		82,4		1	11,3	8152365	DADG-AK-G8-8-80
10	10	64	10	22,5	25,6	16,7	45°	1	11	8152366	DADG-AK-G8-10-10
	20	66		24,5		18,7		1	11,2	8152367	DADG-AK-G8-10-20
	30	76		34,5		28,7		1	11,6	8152368	DADG-AK-G8-10-30
	40	86		44,5		38,7		1	12,1	8152369	DADG-AK-G8-10-40
	50	96		54,5		48,7		1	12,6	8152370	DADG-AK-G8-10-50
	80	134		92,5		86,7		1	14,5	8152371	DADG-AK-G8-10-80
	100	154		112,5		106,7		1	15,5	8152372	DADG-AK-G8-10-100
12	10	62	10	20,7	25,8	14,9	45°	1	12,2	8152373	DADG-AK-G8-12-10
	20	72		30,7		24,9		1	12,9	8152374	DADG-AK-G8-12-20
	30	82		40,7		34,9		1	13,6	8152375	DADG-AK-G8-12-30
	40	92		50,7		44,9		1	14,2	8152376	DADG-AK-G8-12-40
	50	102		60,7		54,9		1	14,9	8152377	DADG-AK-G8-12-50
	80	132		90,7		84,9		1	16,9	8152378	DADG-AK-G8-12-80
	100	165,5		124,2		118,4		1	19,2	8152379	DADG-AK-G8-12-100

1) třída odolnosti korozi KBK 1 dle normy Festo FN 940070:

Malé nároky na odolnost korozi. Použití, resp. doprava a skladování v suchém vnitřním prostředí. Platí také pro díly za kryty, ve skrytém vnitřním prostoru nebo díly, které jsou v aplikaci zakryté (např. hnací čepy).

Příslušenství

Rozměry a údaje pro objednávky											
pro velikost [mm]	zdvih [mm]	B1	B2	B3	B4	EE	H1	H2	H3	H4	H5
16	10 ... 20	26	6	13	7	M5	19	4	6,3	7,3	3,6
	30 ... 100										6,3
	125 ... 150										2
20	10 ... 30	45	9	22	13	G1/8	24,8	3,7	9,5	9,5	5,5
	40 ... 150		10								9,5
	200		8,6								
25	10 ... 30	45	9	22	13	G1/8	28,2	6,5	9,5	9,5	5
	40 ... 150		10								9,5
	200		12								

Rozměry a údaje pro objednávky											
velikost [mm]	zdvih [mm]	L1	L2	L3	L4	L5	W1	KBK ¹⁾	hmotnost [g]	č. dílu	typ
16	10	63	10	22,5	25,5	15,5	45°	1	12,9	8152380	DADG-AK-G8-16-10
	20	70		29,5		22,5		1	13,5	8152381	DADG-AK-G8-16-20
	30	77		36,5		29,5		1	13,8	8152382	DADG-AK-G8-16-30
	40	87		46,5		39,5		1	14,5	8152383	DADG-AK-G8-16-40
	50	102		61,5		54,5		1	15,5	8152384	DADG-AK-G8-16-50
	80	140		100,5	93,5	1		17,8	8152385	DADG-AK-G8-16-80	
	100	160		120,5	113,5	1		19,1	8152386	DADG-AK-G8-16-100	
	125	200		160,5	153,5	1		28,2	8159793	DADG-AK-G8-16-125	
	150	225		185,5	178,5	1		31	8159794	DADG-AK-G8-16-150	
	20	10/20/30		92,6	15	32		37	23,4	45°	1
40		102,6	42	33,4		1	37,5		8152390		DADG-AK-G8-20-40
50		116,6	56	47,4		1	39,2		8152391		DADG-AK-G8-20-50
80		161,6	101	92,4		1	44,7		8152392		DADG-AK-G8-20-80
100		200,1	139,5	130,9		1	49,4		8159795		DADG-AK-G8-20-100
125		239,6	179	170,4		1	54,2		8159796		DADG-AK-G8-20-125
150		274,6	214	205,4		1	58,6		8159797		DADG-AK-G8-20-150
200		338,6	278	270,1		1	80,2		8159882		DADG-AK-G8-20-200
25		10/20	95,6	15		30,5	40,5		22,6		45°
	30	101,6	36,5		28,6	1		44,8	8152398	DADG-AK-G8-25-30	
	40	111,6	46,5		38,6	1		46,1	8152399	DADG-AK-G8-25-40	
	50	121,6	56,5		48,6	1		47,5	8152400	DADG-AK-G8-25-50	
	80	161,6	96,5		88,6	1		53,4	8152401	DADG-AK-G8-25-80	
	100	200,6	135,5		127,6	1		59	8159816	DADG-AK-G8-25-100	
	125	239,6	174,5		166,6	1		64,7	8159817	DADG-AK-G8-25-125	
	150	274,6	209,5		201,6	1		69,8	8159818	DADG-AK-G8-25-150	
	200	338,6	273,5		265,5	1		87,7	8159883	DADG-AK-G8-25-200	





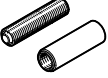
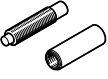

1) třída odolnosti korozi KBK 1 dle normy Festo FN 940070:

Malé nároky na odolnost korozi. Použití, resp. doprava a skladování v suchém vnitřním prostředí. Platí také pro díly za kryty, ve skrytém vnitřním prostoru nebo díly, které jsou v aplikaci zakryté (např. hnací čepy).

Příslušenství

Údaje pro objednávky – tlumiče nárazu			č. dílu	typ
pro DGST-...-P			technické údaje → internet: dyef	
	6	<ul style="list-style-type: none"> rozsah dodávky: 1 tlumič a 1 závitová dutinka pružné dorazy na obou stranách, samočinně nastavitelné, s nastavením koncových poloh u DGST-.-P součástí dodávky (2 kusy) 	★ 8073902	DYEF-G8-M4-Y1
	8		8131070	DYEF-G8-M4-Y1-F1A
	10		★ 8073903	DYEF-G8-M5-Y1
	12		8131071	DYEF-G8-M5-Y1-F1A
	16		★ 8073904	DYEF-G8-M6-Y1
	20		8131072	DYEF-G8-M6-Y1-F1A
	25		★ 8073905	DYEF-G8-M8-Y1
			8131073	DYEF-G8-M8-Y1-F1A
			★ 8073906	DYEF-G8-M10-Y1
	8131074	DYEF-G8-M10-Y1-F1A		
	★ 8073907	DYEF-G8-M12-Y1		
	8132355	DYEF-G8-M12-Y1-F1A		
	★ 8073908	DYEF-G8-M14-Y1		
	8132356	DYEF-G8-M14-Y1-F1A		
pro DGST-...-Y12			technické údaje → internet: dyss	
	6	<ul style="list-style-type: none"> rozsah dodávky: 1 tlumič a 1 závitová dutinka tlumiče nárazu na obou stranách, samočinně nastavitelné, s nastavením koncových poloh u DGST-...-Y12 součástí dodávky (2 kusy) lze až od zdvihu 30 mm nastavitelný minimální zdvih $\geq 2x$ délka tlumení 	★ 8073911	DYSS-G8-2-4-Y1F
	8		★ 8111383	DYSS-G8-3-4-Y1F-G2
	10		★ 8111384	DYSS-G8-4-4-Y1F-G2
	12		★ 8073914	DYSS-G8-5-5-Y1F
	16		8119983	DYSS-G8-5-5-Y1F-F1A
	20		★ 8073915	DYSS-G8-7-5-Y1F
	25		8119984	DYSS-G8-7-5-Y1F-F1A
			★ 8073916	DYSS-G8-8-8-Y1F
			★ 8073917	DYSS-G8-10-10-Y1F

Příslušenství

Údaje pro objednávky		popis	č. dílu	typ	PE ¹⁾
	pro velikost				
středící dutinky/kolíky ZBH, ZBS		technické údaje → internet: zbh			
	6, 8, 10, 12, 16	pro vystředění zátěže a montážních dílů na saních	189652	ZBH-5	10
	20, 25		8137185	ZBH-12-B	
	6	pro vystředění zátěže a konstrukčních dílů na posuvové desce	525273	ZBS-2	
	8, 10		189652	ZBH-5	
	12, 16		186717	ZBH-7	
	20, 25		8137185	ZBH-12-B	
	6, 8		pro vystředění Mini saní při upevnění	8119593	
	10, 12	186717		ZBH-7	
	16	8137184		ZBH-9-B	
	20, 25	8137185		ZBH-12-B	
spojovací dutinky ZBV		technické údaje → internet: zbv			
	20	pro vystředění zátěže a konstrukčních dílů na posuvové desce	548806	ZBV-12-9	10
jednosměrné škrtkové ventily GRLA		technické údaje → internet: grla			
	6	pro regulaci rychlosti	175041	GRLA-M3-QS-3	1
	8, 10, 12, 16		★ 193139	GRLA-M5-QS-6-D	
	20, 25		★ 193145	GRLA-1/8-QS-8-D	
jednosměrné škrtkové ventily GRLA pro přípojovací sadu DADG-AK-G8-6-...		technické údaje → internet: grla			
	6	pro regulaci rychlosti	175053	GRLA-M5-QS-3-LF-C	1
šroubení s nástrčnými koncovkami QSM		Technické údaje → internet: qs			
	6	pro připojení hadic na stlačený vzduch s tolerovaným vnějším průměrem	★ 153303	QSM-M3-4	10
	8, 10, 12, 16		★ 153304	QSM-M5-4	
	20, 25		★ 153307	QSM-1/8-6	
šroubení s nástrčnými koncovkami QSM pro přípojovací sadu DADG-AK-G8-6-...		Technické údaje → internet: qs			
	6	pro připojení hadic na stlačený vzduch s tolerovaným vnějším průměrem	153302	QSM-M5-3	10
			153313	QSM-M5-3-I	

1) množství v balení

Příslušenství

Čidla pro velikost 6 ... 12

Údaje pro objednávky – čidla do kulaté drážky, polovodičová

technické údaje → internet: smt

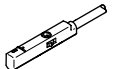
	upevnění	spínací výstup	elektrické připojení	délka kabelu [m]	č. dílu	typ
spínací						
	nasazují se shora do drážky	PNP	kabel, 3 vodiče, podélný	2,5	★ 551373	SMT-10M-PS-24V-E-2,5-L-OE
			konektor M8x1, 3 piny, podélný	0,3	★ 551375	SMT-10M-PS-24V-E-0,3-L-M8D
			konektor M8x1, 3 piny, příčný	0,3	551376	SMT-10M-PS-24V-E-0,3-Q-M8D
		NPN	kabel, 3 vodiče, podélný	2,5	★ 551377	SMT-10M-NS-24V-E-2,5-L-OE
			kabel, 3 vodiče, příčný	2,5	551378	SMT-10M-NS-24V-E-2,5-Q-OE
			konektor M8x1, 3 piny, podélný	0,3	★ 551379	SMT-10M-NS-24V-E-0,3-L-M8D
			konektor M8x1, 3 piny, příčný	0,3	551380	SMT-10M-NS-24V-E-0,3-Q-M8D

Čidla pro velikost 16 ... 25

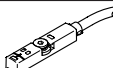

Údaje pro objednávky – čidla do drážky T, polovodičová

technické údaje → internet: smt

	upevnění	spínací výstup	elektrické připojení	délka kabelu [m]	č. dílu	typ
spínací						
	nasazují se shora do drážky, vestavná do profilu válce, krátký tvar	PNP	kabel, 3 vodiče	2,5	★ 574335	SMT-8M-A-PS-24V-E-2,5-OE
			konektor M8x1, 3 piny	0,3	★ 574334	SMT-8M-A-PS-24V-E-0,3-M8D
		NPN	kabel, 3 vodiče	2,5	★ 574338	SMT-8M-A-NS-24V-E-2,5-OE
			konektor M8x1, 3 piny	0,3	★ 574339	SMT-8M-A-NS-24V-E-0,3-M8D

Údaje pro objednávky – kabely

technické údaje → internet: nebu

	elektrické připojení vlevo	elektrické připojení vpravo	délka kabelu [m]	č. dílu	typ
	přímá zásuvka, M8x1, 3 piny	kabel, volné konce vodičů, 3 vodiče	2,5	★ 541333	NEBU-M8G3-K-2.5-LE3
			5	★ 541334	NEBU-M8G3-K-5-LE3
	úhlová zásuvka, M8x1, 3 piny	kabel, volné konce vodičů, 3 vodiče	2,5	★ 541338	NEBU-M8W3-K-2.5-LE3
			5	★ 541341	NEBU-M8W3-K-5-LE3

Příslušenství



Vysílače polohy

Vysílače polohy spojitě snímají polohu pístu.

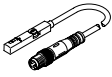
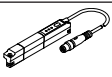
Mají analogový výstup se signálem proporcionálním k poloze pístu (ev. IO-Link).

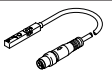
Údaje pro objednávky – vysílače polohy do drážky T							technické údaje → internet: vysílač polohy		
	pro \varnothing	rozsah odměřování	analogový výstup [V]	[mA]	upevnění	elektrické připojení	délka kabelu [m]	č. dílu	typ
	16 ... 25	0 ... 40	0 ... 10	–	nasazují se shora do drážky	konektor M8x1, 4 piny, podélný	0,3	553744	SMAT-8M-U-E-0,3-M8D
	16 ... 25	0 ... 50	–	4 ... 20	nasazují se shora do drážky	konektor M8x1, 4 piny, podélný	0,3	1531265	SDAT-MHS-M50-1L-SA-E-0,3-M8
		0 ... 80						1531266	SDAT-MHS-M80-1L-SA-E-0,3-M8
		0 ... 100						1531267	SDAT-MHS-M100-1L-SA-E-0,3-M8
		0 ... 125						1531268	SDAT-MHS-M125-1L-SA-E-0,3-M8
		0 ... 160						1531269	SDAT-MHS-M160-1L-SA-E-0,3-M8

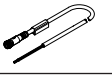
Údaje pro objednávky – vysílače polohy do drážky T							technické údaje → internet: sdas	
	rozsah odměřování	popis	upevnění	elektrické připojení	délka kabelu [m]	č. dílu	typ	
	pro \varnothing 16: \leq 28	lze vybírat ze dvou provozních režimů: dva nastavitelné spínací výstupy IO-Link	nasazují se shora do drážky	konektor M8x1, 4 piny, podélný	0,3	8063974	SDAS-MHS-M40-1L-PNLK-PN-E-0,3-M8	
	pro \varnothing 20, 25: \leq 32			kabel, volné konce vodičů	2,5	8063975	SDAS-MHS-M40-1L-PNLK-PN-E-2,5-LE	

Údaje pro objednávky – kabely					technické údaje → internet: nebu	
	elektrické připojení vlevo	elektrické připojení vpravo	délka kabelu [m]	č. dílu	typ	
	přímá zásuvka, M8x1, 4 piny	kabel, volné konce vodičů, 4 vodiče	2,5	541342	NEBU-M8G4-K-2,5-LE4	
			5	541343	NEBU-M8G4-K-5-LE4	
	úhlová zásuvka, M8x1, 4 piny	kabel, volné konce vodičů, 4 vodiče	2,5	541344	NEBU-M8W4-K-2,5-LE4	
			5	541345	NEBU-M8W4-K-5-LE4	