

## 快插接头 QSM, mini

FESTO



Festo 核心产品范围  
为您大部分的自动化应用提供解决方案

全球:  
简单:  
快速:

急速交货 - 随时随地下单  
一流的 Festo 质量水准  
选型快捷

Festo 核心产品范围由我们的庞大的产品  
样本精选了最重要的产品和功能, 而且  
交付十分迅速。  
核心产品范围为您的自动化应用提  
供最佳性价比。

只需找到  
这颗星星!

## 主要特性

## 应用场合



轻松选择合适的接头。Festo 为每一个连接提供可靠的解决方案。便利的快插接头系统包括1000多个型号的标准和功能性接头。

## 气管/接头组合概览

应用场景	接头	气管	简要说明
常规	QS(M)	PEN	适合各种类型的任务，且价格优惠。采用高抗性材料，弹性佳，弯曲半径经过优化，便于安装。在动态应用场合中具备高耐磨性。
	QS(M)	PUN	拥有多种不同型号的组合选择，因此，在各种标准应用场合中具备极高的灵活性。
	QS(M)	PAN	可满足所有要求，甚至适用于压力和温度范围均有所增大的标准应用场合。
高压	NPQM	PAN-MF	符合 DIN 标准 73378: 非常适合用于移动气动元件。适用于压力范围大且温度范围更大的应用场合。
	NPQH	PAN-R	功能强大，最大压力达 20 bar，例如，在使用增压器 DPA 的应用场合中。
耐化、耐水解、食品安全	NPQP	PLN	耐清洁剂，符合 FDA 规定，且经济实惠。可代替不锈钢接头组合。
	NPKA	PUN-H	耐水解，适合有水应用。组合适用于洁净室中，符合 FDA 规定，采用 100% 聚合物制成，耐腐蚀。采用“一卡到位原则”，非常易于安装。
	NPQH	PFAN/PTFEN	用于高达 150 °C 的高温环境中。食品级，符合 FDA 规定，且耐清洁剂。
	NPCK	PFAN/PTFEN	采用管接螺母无边设计，易于清洁。非常耐腐蚀 (CRC 4)，且符合 FDA 规定。适合多种介质。
	CRQS	PFAN/PTFEN	非常耐腐蚀 (CRC 4)，耐酸碱。
耐化、耐水解	NPQR	PFAN/PTFEN	经过优化的无边设计，不易积灰，食品级 - 价格优惠。可用于高达 150 °C 的高温环境中。最大压力达 16 bar。达到最高耐腐蚀等级 (CRC 4)。
抗静电	NPQM	PUN-CM	抗静电气管与坚固的金属接头组合：最大程度地保护电气和电子元件。
阻燃	NPQM	PUN-V0	因具备阻燃性，在存在火灾风险的场合使用非常安全。已根据 DIN 5510-2 对气管进行测试。
耐焊渣	NPQH	PUN-V0-C	非常适合存在焊渣的应用场合。所有直径的气管管壁厚度均为 2 mm，非常可靠。
	QS-V0	PAN-V0	采用有特殊接头的双壁气管，即便近距离接触焊渣，仍可确保安全。

## 主要特性

## 快插接头产品范围

QSM, mini 系列

技术参数 → Internet: qsm



小型快插接头用于在局促的安装空间内实现最大的元件密度。用于最高温度达 80°C、最大压力达 14 bar 的气动应用场合。适用气管外径包括 2, 3, 4 和 6 mm, 可配合连接螺纹: M3, M5, M6, M7, R1/8 和 G1/8。

QS, 标准系列

技术参数 → Internet: qs



多种快插接头选择, 用于最高温度达 80°C、最大压力达 14 bar 的气动应用场合。适用气管外径包括 4, 6, 8, 10, 12, 16 和 22 mm, 可配合连接螺纹: R1/8 ... R1/2 和 G1/8 ... G3/4。

CRQS, 不锈钢

技术参数 → Internet: crqs



不锈钢快插接头。高耐腐蚀等级 CRC 4, 且耐化学品, 经认证可用于食品包装行业。用于最高温度达 120°C、最大压力达 10 bar 的气动应用场合。适用气管外径包括 4, 6, 8, 10, 12 和 16 mm, 可配合连接螺纹: M5 和 R1/8 ... R1/2。

QS-V0, 耐焊渣

技术参数 → Internet: qs-v0



阻燃型快插接头适用于所有存在火灾风险的场合, 例如, 汽车行业和建筑行业中的焊接系统。用于最高温度达 60°C、最大压力达 10 bar 的气动应用场合。适用气管外径包括 4, 6, 8, 10 和 12 mm, 可配合连接螺纹: R1/8 ... R1/2 和 G1/8 ... G1/2。

NPQH

技术参数 → Internet: npqh



坚固的金属快插接头均为镀镍黄铜 (采用化学方法) 材质。高耐腐蚀等级 CRC 3, 且耐化学品。用于最高温度达 150°C、最大压力达 20 bar 的气动应用场合。适用气管外径包括 4, 6, 8, 10, 12 和 14 mm, 可配合连接螺纹: M5, M7 和 G1/8 ... G1/2。

NPQM

技术参数 → Internet: npqm



价格实惠的金属快插接头, 用于最高温度 70°C、最大压力达 16 bar 的气动应用场合。适用气管外径包括 3, 4, 6, 8, 10, 12 和 14 mm, 可配合连接螺纹: M5, M7 和 G1/8 ... G1/2。

NPQP

技术参数 → Internet: npqp



聚丙烯接头, 用于受介质影响严重的应用场合中。用于最高温度达 60°C、最大压力达 10 bar 的气动应用场合。适用气管外径包括 4, 6, 8, 10 和 12 mm, 可配合连接螺纹: R1/8 ... R1/2。

NPQR, 不锈钢

技术参数 → Internet: npqr



不锈钢快插接头。最高耐腐蚀等级 CRC 4, 且耐化学品。食品级, 可用于食品包装行业。用于最高温度达 150°C、最大压力达 16 bar 的气动应用场合。适用气管外径包括 4, 6, 8, 10 和 12 mm, 可配合连接螺纹: M5, M7 和 G1/8 ... G1/2。

## 主要特性

### 功能快插接头产品范围

QSK,  
快插接头, 自密封

技术参数 → Internet: qsk



气管断开后, 阻断气流的快插接头。用于最高温度达 60°C、最大压力达 14 bar 的气动应用场合。适用气管外径包括 4, 6, 8, 10 和 12 mm, 可配合连接螺纹: M5, R1/8 ... R1/2 和 G1/8 ... G1/2。

QSR,  
快插接头, 可旋转

技术参数 → Internet: qsr



快插接头, 带旋转接口, 可旋转 360°。滚珠轴承在旋转运动场合中最大转速可达 500 rpm。用于最高温度达 60°C、最大压力达 14 bar 的气动应用场合。适用气管外径包括 4, 6, 8, 10 和 12 mm, 可配合连接螺纹: M5, R1/8 ... R1/2 和 G1/8 ... G1/2

### 快拧接头产品范围

NPCK

技术参数 → Internet: npck



不锈钢接头, 用于频繁清洗的场合。最高耐腐蚀等级 (CRC 4)。用于最高温度达 120°C、最大压力达 12 bar 的气动应用场合。适用气管外径包括 4, 6, 8 和 10 mm, 可配合连接螺纹: M5 和 G1/8 ... G3/8。

### 卡扣式接头产品范围

NPKA

技术参数 → Internet: npka



塑料接头, 可单手安装。耐水解, 符合 FDA 规定, 易于清洁。用于最高温度达 60°C、最大压力达 10 bar 的气动应用场合。适用气管外径包括 6 mm, 可配合连接螺纹: G1/8。

### 方便的“即插即用”

不锈钢夹紧鄂牢固地夹持住气管而不会损坏气管的表面。可吸收振动和压力冲击。

### 可靠连接

一个丁腈橡胶密封圈确保了标准气管和接头之间的完美密封。标准外径气管与 Festo 快插接头的组合适用于压缩空气和真空。

### 防掉密封件

Festo 快插接头的所有黄铜部分都有镀镍表面, 所以有较高的耐腐蚀等级。锥形 ISO R 螺纹采用自密封的聚四氟乙烯涂层, 让接头可重复使用五次, 而无需额外的密封件。

### 可旋转

接头安装后, 可重新定向。

## 主要特性

### 哪类接头配合哪类螺纹?

#### 公制螺纹

- 兼容 G 螺纹，作为柱形公制螺纹安装
- 因为 O 型圈位于槽内，紧贴气管密封，所以保证了密封性

#### G 螺纹，符合 ISO 228-1

- 螺纹更短
- 安装深度恒定
- 密封圈可更换
- 正面密封
- 密封圈可更换，可重复使用数次

#### R 螺纹，符合 EN 10226-1 和 ISO 7/1

- 自密封螺纹
- 通过涂层螺纹密封
- 无需额外的密封面
- 无需密封面的补差，安装尺寸更小
- 最多可重复使用 5 次

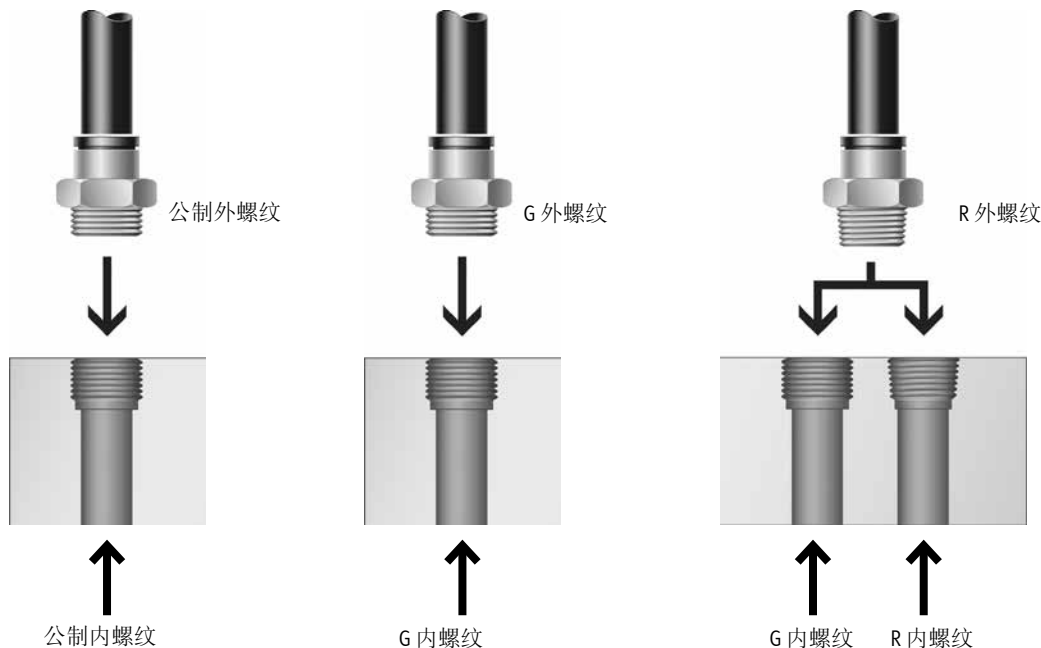

### 注意

所有 R 螺纹带有密封材料涂层，以代替传统的密封圈。手动用开口扳手将接头拧入 R 螺纹 1 或 2 圈。接头最多能像这样重复拧紧五次。

当多次拧入 R 螺纹时，您必须确保，磨下来的密封材料涂层颗粒不会进入压缩空气系统。

### 气管插拔

#### 插

要确保牢固固定内部密封件并使其免受损坏，气管的切割断面必须平整，并除去毛刺。

- 将气管插到底。  
确保将气管插入内部密封件至关重要。根据气管和密封件的公差位置，气管与密封件的接触可能会被误认为已插到底部。
- 轻轻拉动气管，检查气管接头是否固定牢固。

#### 拔

- 向下按住解锁环即可轻松拆下气管。小心地从螺纹接头拆下气管。
- 在重新使用气管前，应切掉损坏的部分。

## 技术参数

主要技术参数	
结构特点	推挽式
安装位置	任意
螺纹部分密封方式	密封圈, 用于 G 螺纹 涂层, 用于 R 螺纹
额定紧固扭矩 [Nm]	0.48 ±5%, 用于 M3 外螺纹 1.33 ±20%, 用于 M5 外螺纹 3.55 ±20%, 用于 M7 外螺纹 7 ±20%, 用于 G1/8 外螺纹
气管插入深度 <sup>1)</sup> [mm]	8.4, 用于气管外径 2 mm 9.5, 用于气管外径 3 mm 11.5, 用于气管外径 4 mm 12, 用于气管外径 6 mm

1) 表中所示气管插入深度是参考值, 取决于型号可能稍微有些差异。

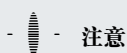

## 注意

使用带内六角快插接头时, 紧固时不要将内六角扳手插入太深, 以避免损坏接头后面的元件。

工作和环境条件	
工作压力, 用于整个温度范围 [bar]	-0.95 ... +6
工作介质	-0.95 ... +14 → 图表 压缩空气, 符合 ISO 8573-1:2010 [7:-:-]
工作/先导介质注意事项	可用润滑介质
环境温度 [°C]	-10 ... +80
耐腐蚀等级 CRC <sup>2)</sup>	1
海事等级	见证书 <sup>1)</sup>

1) 详见: [www.festo.com/catalogue/...](http://www.festo.com/catalogue/...) → Support/Downloads

2) 耐腐蚀等级 CRC 1, 符合 Festo FN 940070 标准  
耐腐蚀等级 1, 符合 Festo FN 940 070 标准  
低度耐腐蚀能力。运输和贮存防护。也适用于不可见的内部区域或位于盖子下面的元件 (如, 气缸耳轴)。

## 工作压力 p 与温度 t 的关系

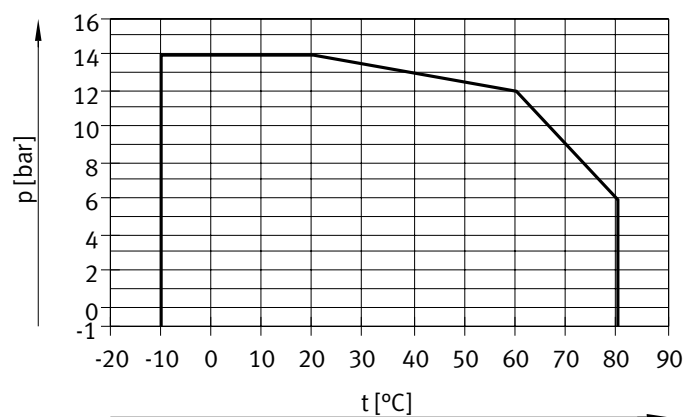

## 技术参数

## 材料

## 剖面图

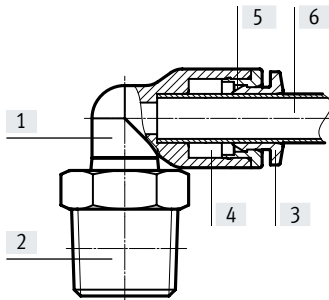

型号	QSM, mini
[1] 外壳	镀镍黄铜, PBT QSM-M3-3/4: 镀镍钢
[2] 螺纹段	镀镍黄铜 M3: 镀镍钢
[3] 密封圈	POM (蓝色)
[4] 气管密封件	NBR
[5] 气管夹紧鄂	高合金不锈钢
[6] 塑料气管, 标准外径	PUN-H, PEN, PAN
材料注意事项	RoHS 合规













## 许用快插接头/气管组合

螺纹	气管外径 [mm]			
	2	3	4	6
M3	+	++	+	-
M5	+	+	++	+
M6	-	-	-	+
M7	-	-	+	++
M8	-	-	-	++
R1/8	-	-	+	++
G1/8	-	-	+	++

+ 许用螺纹/气管外径组合













++ 最佳螺纹/气管外径组合 (用于流量)

## 产品范围一览



结构特点	派生型	型号	接口 D1				接口 D2		→ 页码/ Internet
			M 螺纹	R 螺纹	G 螺纹	气管外径	插入式轴套 ∅	气管外径	
直列式	快插接头 - 外螺纹, 带外六角								
		QSM	M3	-	-	-	-	2, 3, 4	11
			M5					2, 3, 4, 6	
			M6					6	
		QSM	-	R1/8	G1/8	-	-	4, 6	11
	快插接头 - 外螺纹, 带内六角								
		QSM-...-I	M3	-	-	-	-	2, 3, 4	12
			M5					3, 4, 6	
			M7	R1/8	G1/8			4, 6	
	快插接头 - 外螺纹, 带内六角, 圆形解锁环								
		QSM-...-I-R	M3	-	-	-	-	3, 4	13
			M5					3, 4, 6	
			M7					6	
	快插接头 - 内螺纹, 带外六角								
		QSMF	M3	-	-	-	-	3, 4	14
			M5					3, 4	
	快插接头 - 外螺纹, 带内六角								
		QSM	M6x0.75	-	-	-	-	4	14
			M8x0.75					6	
			M8x1.25					6	
快插接头									
	QSM	-	-	-	3	-	3	15	
						4			4
						6			6
	QSM 变径	-	-	-	3	-	2	15	
						4			3
						6			4
穿板式快插接头									
	QSMS	-	-	-	3	-	-	15	
						4			
						6			
快插堵头									
	QSMC	-	-	-	3	-	-	16	
快插接头, 带插入式轴套									
	QSM-...H	-	-	-	-	3	2	16	
							4		3
							6		4
堵头									
	QSMC-...H	-	-	-	-	2	-	16	
							3		



## 产品范围一览

结构特点	派生型	型号	接口 D1				插入式轴套 $\varnothing$	接口 D2		→ 页码/ Internet
			M 螺纹	R 螺纹	G 螺纹	气管外径		气管外径		
L 型	L 型快插接头 - 外螺纹, 带外六角, 可旋转									
		QSML	M3	-	-	-	-	2, 3, 4	17	
			M5					2, 3, 4, 6		
			M7	R1/8	G1/8			4, 6		
	L 型快插接头, 加长 - 外螺纹, 带外六角, 可旋转									
		QSMLL	M3	-	-	-	-	2, 3, 4	18	
			M5					2, 3, 4, 6		
			M7	R1/8	G1/8			4, 6		
	L 型快插接头 - 外螺纹, 带内六角, 可旋转									
		QSMLV-...-I	M5	-	-	-	-	3, 4	19	
			M7					4, 6		
	L 型快插接头, 加长 - 外螺纹, 带内六角, 可旋转									
	QSMLLV-...-I	M5	-	-	-	-	3, 4	19		
		M7					4, 6			
L 型快插接头										
	QSML	-	-	-	-	3	-	20		
		4								
		6								
L 型快插接头, 带插入式轴套										
	QSML-...H	-	-	-	-	3	3	20		
		4					4			
		6					6			
	QSML-...H 变径	-	-	-	-	4	3	20		
		6					4			
T 型	T 型快插接头 - 外螺纹, 带外六角, 可旋转									
		QSMT	M3	-	-	-	-	3, 4	21	
			M5					3, 4, 6		
			-	R1/8	G1/8			4, 6		
		QSMTL	M3	-	-	-	-	3, 4	22	
			M5					3, 4, 6		
			-	R1/8	G1/8			4, 6		
	T 型快插接头									
	QSMT	-	-	-	-	2	2	23		
		3					3			
		4					4			
		6					6			
	QSMT 变径	-	-	-	-	4	3	23		
		6					4			
X 型	X 型快插接头									
		QSMX	-	-	-	-	3	-	24	
			4							
	6									

产品范围一览

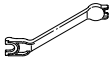
结构特点	派生型	型号	接口 D1				接口 D2		→ 页码/ Internet
			M 螺纹	R 螺纹	G 螺纹	气管外径	插入式轴套 $\varnothing$	气管外径	
Y 型	Y 型快插接头								
		QSMY	-	-	-	2	-	2	24
			-	-	-	3	-	3	
			-	-	-	4	-	4	
			-	-	-	6	-	6	
		QSMY 变径	-	-	-	4	-	3	24
-			-	-	6	-	4		
拔管工具	快速拔管工具，用于快插接头								
	QSO							25	

## 技术参数

## 快插接头 QSM

外螺纹，带外六角

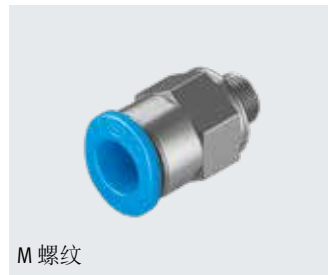

M 螺纹

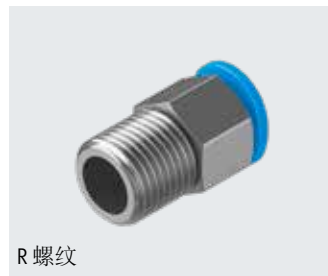
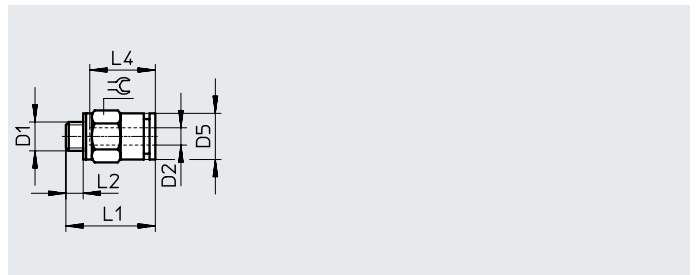

R 螺纹

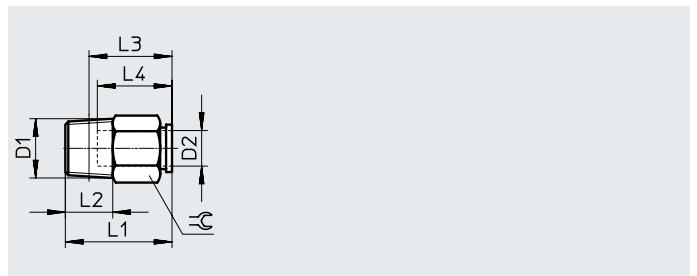

G 螺纹

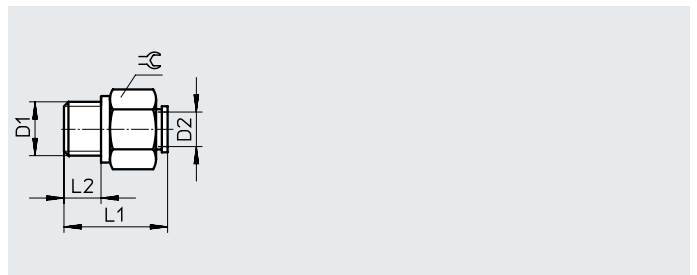

尺寸和订货数据													
气接口		公称通径 [mm]	尺寸 [mm]							重量/件 [g]	订货号	型号	Pcs. <sup>1)</sup>
外螺纹 D1	适用气管外径 D2		D5	L1	L2	L3	L4	⌀					
<b>公制螺纹，带密封圈</b>													
M3	2	0.9	4.8	12.1	2.5	-	8.4	5	1	133027	QSM-M3-2	10	
	3		7	13.3	2.5	-	9.6	5.5	1.1	153301	QSM-M3-3	10	
	4	1.1	9.8	15.7	2.5	-	11.5	8	2.4	★ 153303	QSM-M3-4	10	
										130776	QSM-M3-4-100	100	
M5	2	1.1	4.8	11.8	3	-	8.4	7	2.2	133028	QSM-M5-2	10	
	3	2	9.8	16.2	3	-	11.5	8	3.4	153302	QSM-M5-3	10	
										130777	QSM-M5-3-100	100	
	4	2.2	9.8	16.2	3	-	11.5	8	3.2	★ 153304	QSM-M5-4	10	
										130778	QSM-M5-4-100	100	
6	2.1	11.8	17.3	3	-	12	10	4.5	★ 153306	QSM-M5-6	10		
										130779	QSM-M5-6-100	100	
M6	6	2.8	11.8	18	3.9	-	11.7	10	4.8	★ 132600	QSM-M6-6	10	
<b>R 螺纹</b>													
R1/8	4	2.9	-	16	8	12	11.5	10	6	★ 153305	QSM-1/8-4	10	
										130755	QSM-1/8-4-100	100	
	6	4.5	-	18	8	14	12	10	6	★ 153307	QSM-1/8-6	10	
										130756	QSM-1/8-6-100	100	
<b>G 螺纹，带密封圈</b>													
G1/8	4	2.9	-	16.4	5.1	-	-	13	9.4	★ 186264	QSM-G1/8-4	10	
	6	2.8	-	18.4	5.1	-	-	13	11	★ 186265	QSM-G1/8-6	10	

1) 包装单位数量

## 技术参数

### 快插接头 QSM-...-I 外螺纹，带内六角

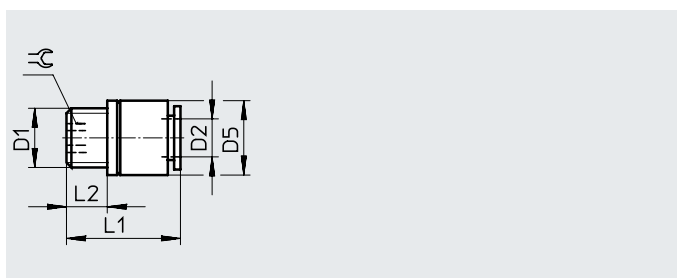
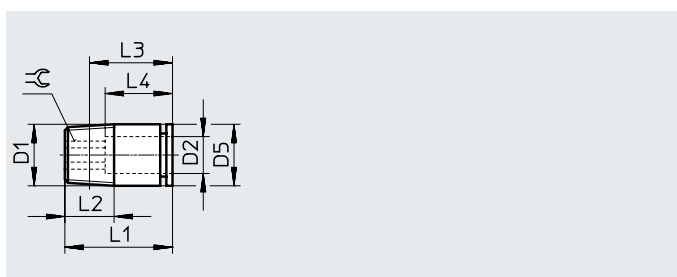
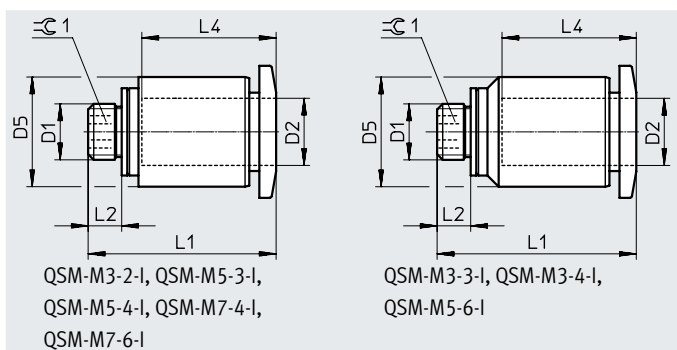

#### 尺寸和订货数据

气接口		公称通径	尺寸 [mm]						重量/件	订货号	型号	Pcs. <sup>1)</sup>
外螺纹	适用气管外径		D5 ∅	L1	L2	L3	L4	⌀				
D1	D2	[mm]						[g]				
<b>公制螺纹，带密封圈</b>												
M3	2	1.1	5	12.1	2.5	-	8.4	1.3	0.8	133026	QSM-M3-2-I	10
	3	1.6	8	15.7	2.5	-	11.5	1.5	2.3	153312	QSM-M3-3-I	10
	4	1.5	8	15.7	2.5	-	11.5	1.5	2.2	★ 153314	QSM-M3-4-I	10
M5	3	1.9	8	16.2	3	-	11.5	2	3.2	153313	QSM-M5-3-I	10
	4	2.5	8	16.2	3	-	11.5	2.5	3	★ 153315	QSM-M5-4-I	10
	6	2.6	9.8	17.8	3	-	12	2.5	4.4	★ 153317	QSM-M5-6-I	10
M7	4	3.1	9.8	18.9	5.5	-	11.5	3	6	★ 153319	QSM-M7-4-I	10
	6	4.1	9.8	20.9	5.5	-	12	4	6.4	133006	QSM-M7-4-I-100	100
										★ 153321	QSM-M7-6-I	10
<b>R 螺纹</b>												
R1/8	4	3.1	10	16.4	8	12.4	11.5	3	6.2	★ 153316	QSM-1/8-4-I	10
	6	4.1	10	18.2	8	14.2	12.5	4	5.6	★ 153318	QSM-1/8-6-I	10
<b>G 螺纹，带密封圈</b>												
G1/8	4	3.1	13	16.4	5.1	-	-	3	8.9	★ 186266	QSM-G1/8-4-I	10
	6	4.1	13	18.4	5.1	-	-	4	9.5	★ 186267	QSM-G1/8-6-I	10

1) 包装单位数量

## 技术参数

## 快插接头 QSM-...-I-R

外螺纹，带内六角  
圆形解锁环

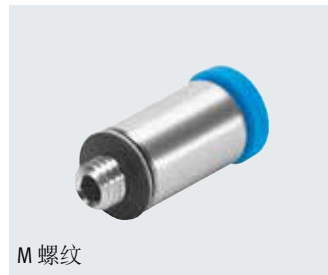

M 螺纹

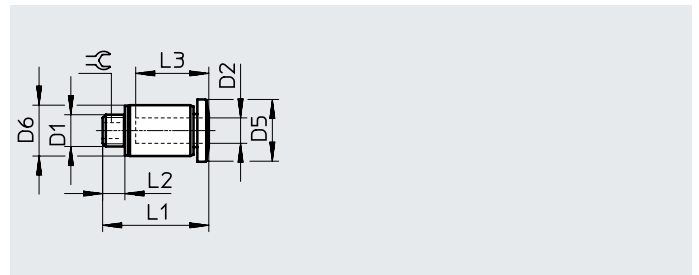

尺寸和订货数据												
气接口		公称通 径	尺寸 [mm]						重量/件	订货号	型号	Pcs. <sup>1)</sup>
外螺纹	适用气管外径		D5 ∅	D6 ∅	L1	L2	L3	⊖				
D1	D2	[mm]						[g]				
<b>公制螺纹，带密封圈，圆形解锁环</b>												
M3	3	1.6	6	5.5	13.3	2.5	9.6	1.5	2.3	133001	QSM-M3-3-I-R	10
		132914	QSM-M3-3-I-R-100	100								
	4	1.5	7.8	8	15.7	2.5	11.5	1.5	2.2	133002	QSM-M3-4-I-R	10
M5	3	1.9	7.8	8	16.2	3	11.5	2	3.2	133003	QSM-M5-3-I-R	10
		132916	QSM-M5-3-I-R-100	100								
	4	2.5	7.8	8	16.2	3	11.5	2.5	3	133004	QSM-M5-4-I-R	10
	132917	QSM-M5-4-I-R-100	100									
	6	2.6	9.8	9.8	17.8	3	12	2.5	4.4	133005	QSM-M5-6-I-R	10
M7	6	4.1	9.8	9.8	20.9	5.5	12	4	6.4	133007	QSM-M7-6-I-R	10
		132919	QSM-M7-6-I-R-100	100								

1) 包装单位数量

## 技术参数

### 快插接头 QSMF 内螺纹，带外六角

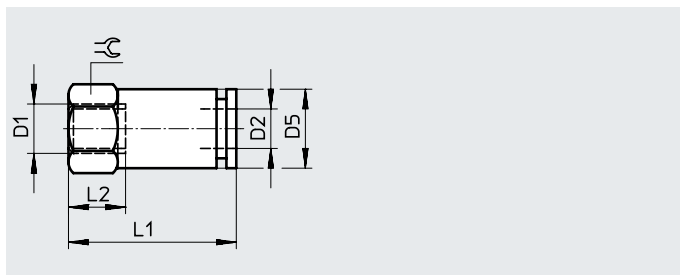

尺寸和订货数据											
气接口		公称通径	尺寸 [mm]					重量/件	订货号	型号	Pcs. <sup>1)</sup>
Fe外螺纹	适用气管外径		D5 ∅	L1	L2	⌀					
D1	D2	[mm]					[g]				
<b>公制螺纹，带密封圈</b>											
M3	3	1.3	5.5	13.9	4.4	5.5	1.6	153308	QSMF-M3-3	10	
	4	2.1	8	16	4.5	8	4.1	153310	QSMF-M3-4	10	
M5	3	1.9	8	15.5	4.5	8	4.3	153309	QSMF-M5-3	10	
	4	1.8	8	18.2	4.5	8	4.5	153311	QSMF-M5-4	10	

1) 包装单位数量

### 快插接头 QSMP 外螺纹，带内六角

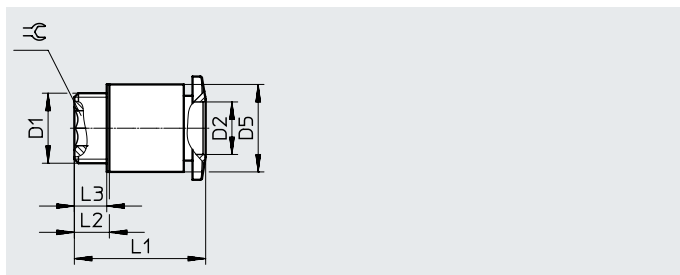

尺寸和订货数据											
气接口		公称通径	尺寸 [mm]					重量/件	订货号	型号	Pcs. <sup>1)</sup>
外螺纹	适用气管外径		D5 ∅	L1	L2	L3	⌀				
D1	D2	[mm]					[g]				
<b>公制螺纹，带密封圈</b>											
M6x0.75	4	2.5	8	14.6	3.5	3	2.5	2.7	153320	QSMP-M6X0.75-4	10
M8x0.75	6	4	10	15.1	4	3.4	4	3.7	153322	QSMP-M8X0.75-6	10
M8x1.25	6	4	10	19.1	7	6.4	4	4.7	154434	QSMP-M8X1.25-6	10

1) 包装单位数量

## 技术参数

## 快插接头 QSM

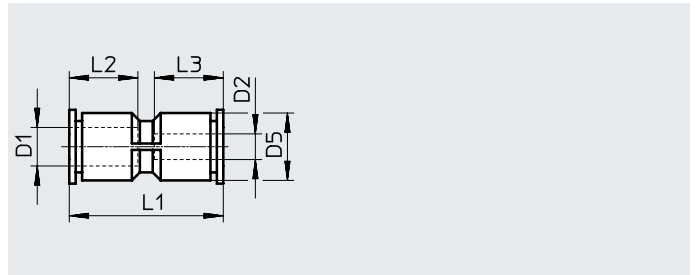

尺寸和订货数据										
气接口		公称通径	尺寸 [mm]				重量/件	订货号	型号	Pcs. <sup>1)</sup>
适用气管外径	适用气管外径		D5 ∅	L1	L2	L3				
D1	D2	[mm]					[g]			
3	3	1.9	6	20	9.5	9.5	1.5	153323	QSM-3	10
								130757	QSM-3-100	100
4	4	2.6	8	23.5	11.5	11.5	2	★ 153324	QSM-4	10
								130758	QSM-4-100	100
6	6	3.7	10.5	25	12	12	4	★ 153325	QSM-6	10
								130759	QSM-6-100	100
变径										
3	2	1.1	6	19.1	9.3	8.4	1	133029	QSM-3-2	10
4	3	1.7	8	23.9	11.6	11.6	2.1	★ 153326	QSM-4-3	10
								130760	QSM-4-3-100	100
6	4	2.7	10.4	24.9	11.6	11.6	3	★ 153327	QSM-6-4	10
								130761	QSM-6-4-100	100

1) 包装单位数量

## 穿板式快插接头 QSMS

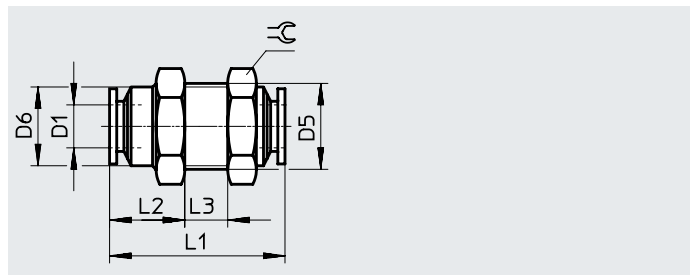

尺寸和订货数据												
气接口		公称通径	尺寸 [mm]					重量/件	订货号	型号	Pcs. <sup>1)</sup>	
适用气管外径	适用气管外径		D5	D6 ∅	L1	L2	L3 max.					≡
D1	D2	[mm]						[g]				
3	3	1.7	M8x0.75	7	19.5	7	7.5	10	3	153375	QSMS-3	10
4	4	2.2	M10x1	9	24	9.5	7.5	12	6	★ 153376	QSMS-4	10
										130780	QSMS-4-100	100
6	6	3.7	M12x1	11	25	11	6	14	9	★ 153377	QSMS-6	10
										130781	QSMS-6-100	100

1) 包装单位数量

## 技术参数

### 快插堵头 QSMC

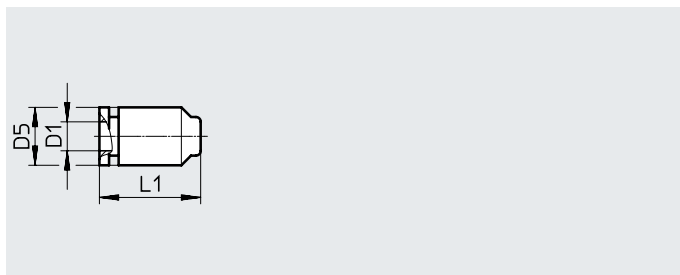

尺寸和订货数据		尺寸 [mm]			重量/件	订货号	型号	Pcs. <sup>1)</sup>
气接口	适用气管外径	D5 ∅	L1					
D1					[g]			
3		6	10.5		0.5	153381	QSMC-3	10

1) 包装单位数量

### 快插接头 QSM...H

带插入式轴套

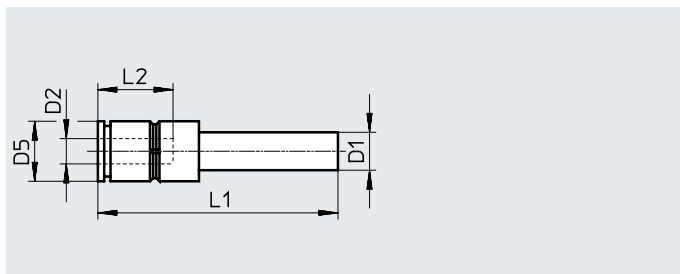

尺寸和订货数据		公称通径	尺寸 [mm]			重量/件	订货号	型号	Pcs. <sup>1)</sup>
气接口	插入式轴套		适用气管外径	D5 ∅	L1				
D1	D2	[mm]				[g]			
QS-3	2	1.1	6	26.3	8.4	0.6	133035	QSM-3H-2	10
QS-4	3	1.7	6	27	9.5	0.8	★ 153328	QSM-4H-3	10
							130762	QSM-4H-3-100	100
QS-6	4	2.6	9	32.6	11.6	2.4	★ 153329	QSM-6H-4	10
							130763	QSM-6H-4-100	100

1) 包装单位数量

### 堵头 QSMC...H

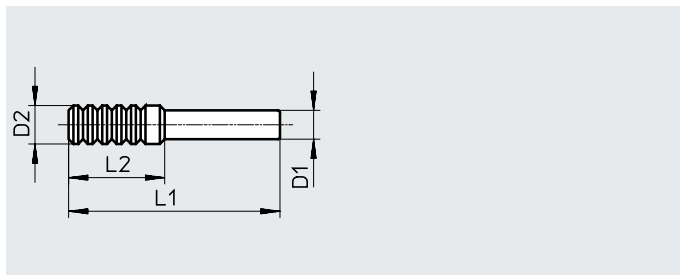

尺寸和订货数据		尺寸 [mm]			重量/件	订货号	型号	Pcs. <sup>1)</sup>
气接口	插入式轴套	D2 ∅	L1	L2				
D1					[g]			
QS-2		3	20	10.2	0.1	133036	QSMC-2H	10
QS-3		4	22	10.2	0.2	153382	QSMC-3H	10

1) 包装单位数量



## 技术参数

## L型快插接头 QSML

外螺纹，带外六角，可旋转

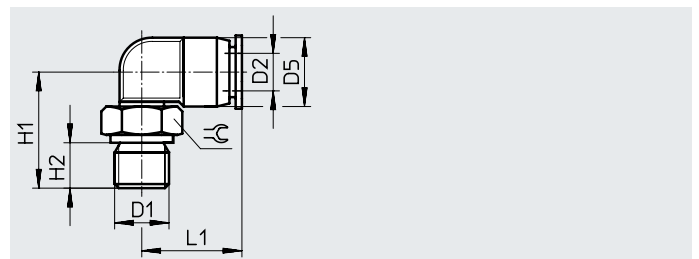
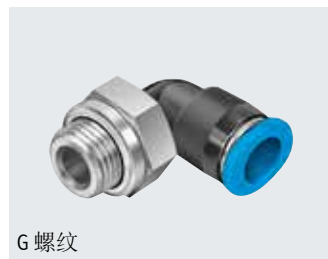
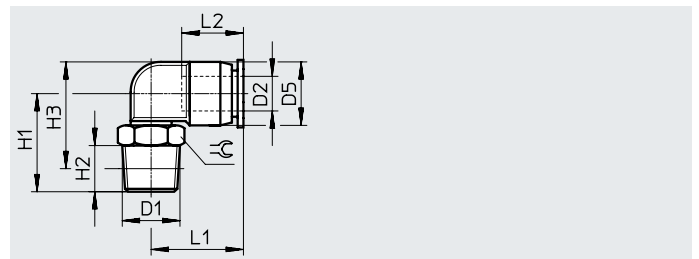
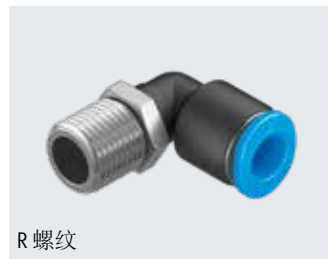
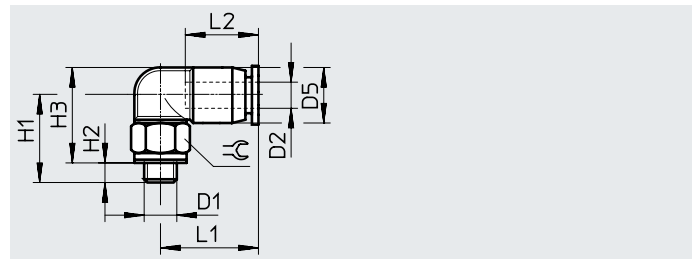

## 尺寸和订货数据

气接口		公称通径	尺寸 [mm]								重量/件	订货号	型号	Pcs. <sup>1)</sup>
外螺纹	适用气管外径		D5 ∅	H1	H2	H3	L1	L2	⊕					
D1	D2	[mm]								[g]				
<b>公制螺纹，带密封圈</b>														
M3	2	0.8	6	12	2.5	12.5	10.3	8.4	5.5	1.4	133030	QSML-M3-2	10	
	3		6	12	2.5	12.5	11	9.5	5.5	1.4	153330	QSML-M3-3	10	
	4	1.3	8	14	2.5	15.5	15.7	11.6	8	3	★ 153332	QSML-M3-4	10	
			8	14	2.5	15.5	15.7	11.6	8	3	130768	QSML-M3-3-100	100	
M5	2	0.9	6	13.5	3	13.5	10.3	8.4	8	2.7	133031	QSML-M5-2	10	
	3	1.5	6	13.5	3	13.5	11	9.5	8	2.8	153331	QSML-M5-3	10	
	4	1.7	8	13.5	3	14.5	15.7	11.6	8	3.4	★ 153333	QSML-M5-4	10	
			8	13.5	3	14.5	15.7	11.6	8	3.4	130770	QSML-M5-3-100	100	
	6	2.1	10.5	14.5	3	16.8	16.3	11.9	8	4.1	★ 153335	QSML-M5-6	10	
			10.5	14.5	3	16.8	16.3	11.9	8	4.1	130772	QSML-M5-6-100	100	
M7	4	2	8	17	5.5	15.5	15.7	11.6	10	5.6	★ 186352	QSML-M7-4	10	
	6	2.4	10.5	19	5.5	18.8	16.3	11.9	10	6.2	★ 186353	QSML-M7-6	10	
			10.5	19	5.5	18.8	16.3	11.9	10	6.2	130773	QSML-M7-4-100	100	
	10.5	19	5.5	18.8	16.3	11.9	10	6.2	130774	QSML-M7-6-100	100			
<b>R 螺纹</b>														
R1/8	4	2.5	8.5	16	8	16.3	16	11.5	10	6	★ 153334	QSML-1/8-4	10	
	6	3.3	11	17	8	18.5	16.5	12	10	7	130764	QSML-1/8-4-100	100	
			11	17	8	18.5	16.5	12	10	7	★ 153336	QSML-1/8-6	10	
11	17	8	18.5	16.5	12	10	7	130765	QSML-1/8-6-100	100				
<b>G 螺纹，带密封圈</b>														
G1/8	4	2.5	8	16.5	5.1	-	15.7	-	13	9	★ 186268	QSML-G1/8-4	10	
	6	3.3	10.5	17.5	5.1	-	16.3	-	13	9.7	132897	QSML-G1/8-4-100	100	
			10.5	17.5	5.1	-	16.3	-	13	9.7	★ 186269	QSML-G1/8-6	10	

1) 包装单位数量

## 技术参数

L型快插接头, 加长 QSMLL  
外螺纹, 带外六角, 可旋转



M 螺纹

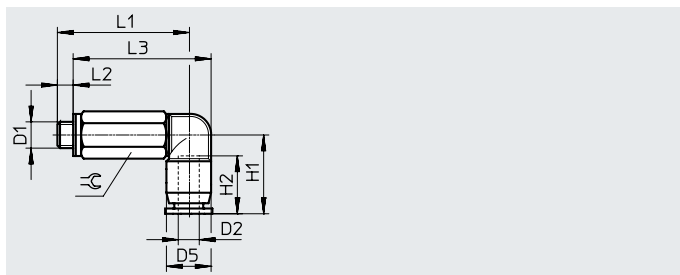

R 螺纹

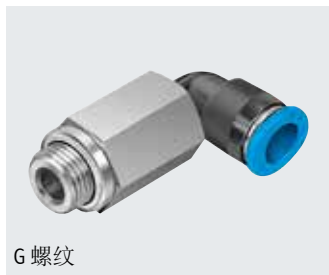
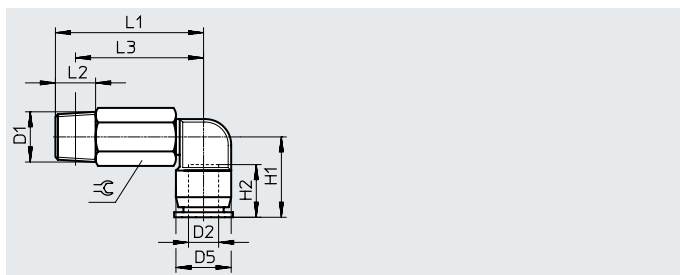

G 螺纹

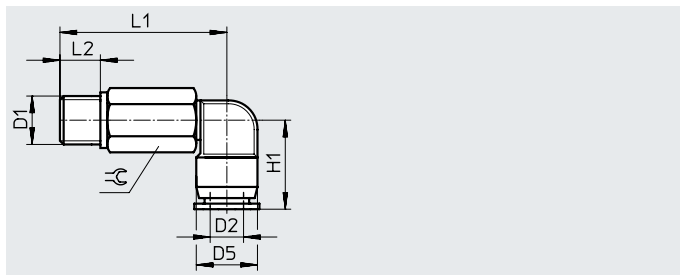

### 尺寸和订货数据

气接口		公称通径	尺寸 [mm]							重量/件	订货号	型号	Pcs. <sup>1)</sup>
外螺纹	适用气管外径		D5 ∅	H1	H2	L1	L2	L3	⌀				
D1	D2	[mm]								[g]			
<b>公制螺纹, 带密封圈</b>													
M3	2	0.8	6	10.3	8.4	19	2.5	19.5	5.5	2.7	133032	QSMLL-M3-2	10
	3	0.9	6	11	9.5	19	2.5	19.5	5.5	2.8	153337	QSMLL-M3-3	10
		133011	QSMLL-M3-3-100	100									
4	1.1	8	15.7	11.6	23	2.5	24.5	8	6.8	153338	QSMLL-M3-4	10	
M5	2	0.9	6	10.3	8.4	25	3	25	8	7.6	133033	QSMLL-M5-2	10
	3	1.5	6	11	9.5	25	3	25	8	7.7	130838	QSMLL-M5-3	10
		133012	QSMLL-M5-3-100	100									
	4	2	8	15.7	11.6	25	3	26	8	8.3	153339	QSMLL-M5-4	10
133013	QSMLL-M5-4-100	100											
6	2	10.5	16.3	11.9	26	3	28.3	8	9	153341	QSMLL-M5-6	10	
M7	4	2	8	15.7	11.6	29.5	5.5	28	10	14	186354	QSMLL-M7-4	10
		133014	QSMLL-M7-4-100	100									
	6	2.4	10.5	16.3	11.9	31.5	5.5	31.3	10	14	186355	QSMLL-M7-6	10
<b>R 螺纹</b>													
R1/8	4	2.3	8.5	15.5	11.5	28.5	8	22	10	13	153340	QSMLL-1/8-4	10
	6	3.1	11	16.5	12	29.5	8	25.5	10	14	153342	QSMLL-1/8-6	10
<b>G 螺纹, 带密封圈</b>													
G1/8	4	2.3	8	15.7	-	29	5.1	-	13	23	186270	QSMLL-G1/8-4	10
	6	3.1	10.5	16.3	-	30	5.1	-	13	23	186271	QSMLL-G1/8-6	10

1) 包装单位数量

## 技术参数

## L型快插接头 QSMLV-...-I

外螺纹，带内六角，可旋转

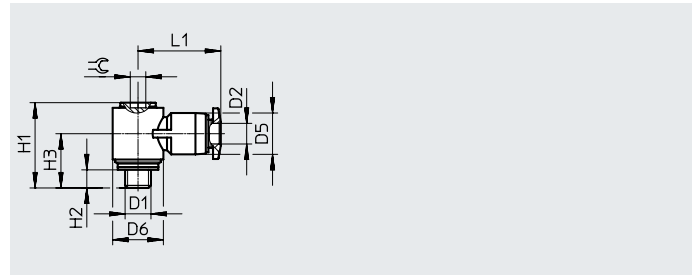

尺寸和订货数据													
气接口		公称通径	尺寸 [mm]							重量/件	订货号	型号	Pcs. <sup>1)</sup>
外螺纹	适用气管外径		D5 ∅	D6 ∅	H1	H2	H3	L1	≡				
D1	D2	[mm]							[g]				
<b>公制螺纹，带密封圈</b>													
M5	3	1.7	8	9.8	16.5	3.5	10.5	16	3	5.1	130830	QSMLV-M5-3-I	10
	4	1.8	8	9.8	16.5	3.5	10.5	16	3	5	130831	QSMLV-M5-4-I	10
M7	4	1.9	8	9.8	18.5	5.5	13.2	16	3	7.4	130832	QSMLV-M7-4-I	10
	6	1.8	10.5	9.8	18.5	5.5	12.5	17.8	3	6.2	130833	QSMLV-M7-6-I	10

1) 包装单位数量

## L型快插接头，加长 QSMLLV-...-I

外螺纹，带内六角，可旋转

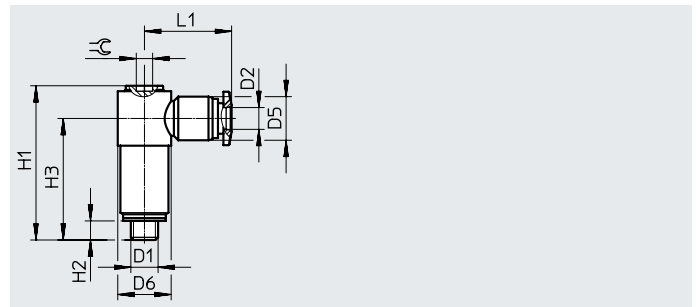

尺寸和订货数据													
气接口		公称通径	尺寸 [mm]							重量/件	订货号	型号	Pcs. <sup>1)</sup>
外螺纹	适用气管外径		D5 ∅	D6 ∅	H1	H2	H3	L1	≡				
D1	D2	[mm]							[g]				
<b>公制螺纹，带密封圈</b>													
M5	3	1.6	8	9.8	28.3	3.5	23	16	3	13	130834	QSMLLV-M5-3-I	10
	4	1.8	8	9.8	28.3	3.5	23	16	3	13	130835	QSMLLV-M5-4-I	10
M7	4	1.9	8	9.8	30.3	5.5	25	16	3	14	130836	QSMLLV-M7-4-I	10
	6	1.9	10.5	9.8	30.3	5.5	24.3	17.8	3	12.4	130837	QSMLLV-M7-6-I	10

1) 包装单位数量

## 技术参数

### L型快插接头 QSML

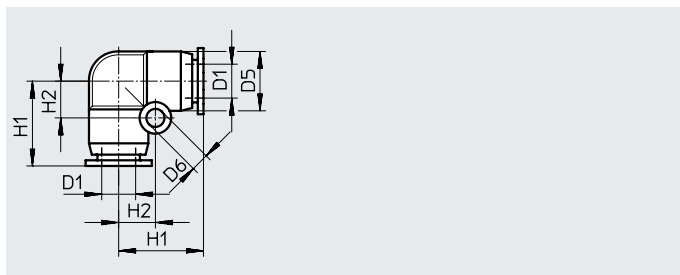

尺寸和订货数据		公称通径	尺寸 [mm]				重量/件	订货号	型号	Pcs. <sup>1)</sup>
气接口	适用气管外径		D5 ∅	D6 ∅	H1	H2				
D1	[mm]	[mm]				[g]				
3	1.7	6	3.2	11	4.5	1.5	153343	QSML-3	10	
4	2.5	8	3.2	13.5	5.5	2	★ 153344 130766	QSML-4 QSML-4-100	10 100	
6	3.4	10.5	3.2	15.5	6.5	4	★ 153345 130767	QSML-6 QSML-6-100	10 100	

1) 包装单位数量

### L型快插接头 QSML-...H

带插入式轴套

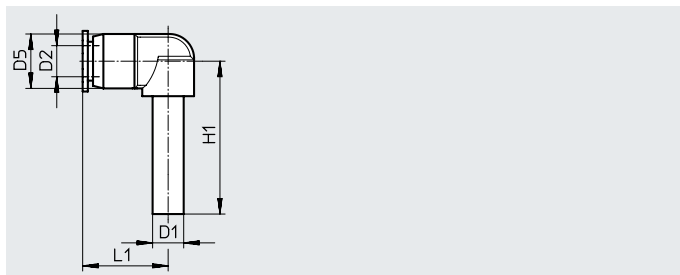

尺寸和订货数据		公称通径	尺寸 [mm]			重量/件	订货号	型号	Pcs. <sup>1)</sup>
气接口	插入式轴套		D5 ∅	H1	L1				
D1	D2	[mm]				[g]			
QS-3	3	1.2	9	24	14.7	1.7	153346	QSML-3H	10
QS-4	4	1.9	9	25	14.7	1.7	★ 153347	QSML-4H	10
QS-6	6	3.2	10.5	26.5	17.3	2.4	★ 153348	QSML-6H	10
变径									
QS-4	3	1.7	9	25	14.7	1.7	★ 153349	QSML-4H-3	10
QS-6	4	1.9	9	26	14.7	1.9	★ 153350	QSML-6H-4	10

1) 包装单位数量

## 技术参数

## T型快插接头 QSMT

外螺纹，带外六角，可旋转

进气口数量: 1

输出口数量: 2

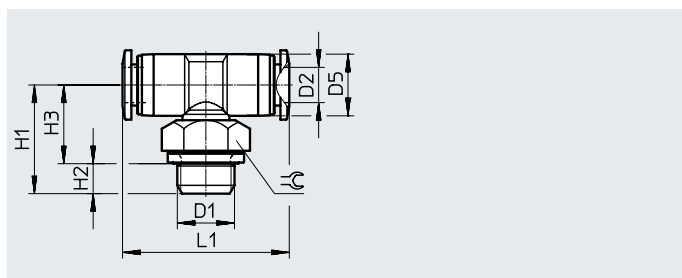
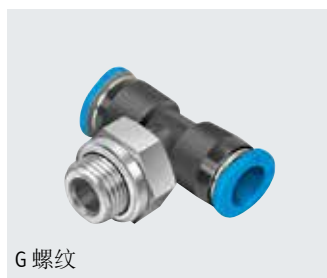
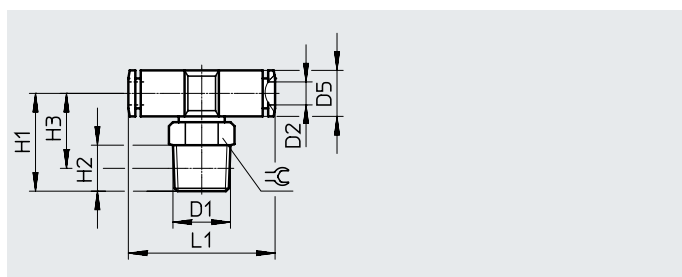
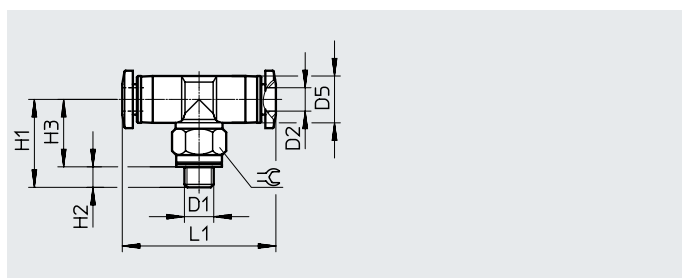

## 尺寸和订货数据

气接口		公称通径	尺寸 [mm]							重量/件	订货号	型号	Pcs. <sup>1)</sup>
外螺纹	适用气管外径		D5	H1	H2	H3	L1	⌀					
D1	D2	[mm]	∅						[g]				
<b>公制螺纹，带密封圈</b>													
M3	3	0.9	6	12.8	3.3	9.5	22	5.5	2	153351	QSMT-M3-3	10	
	4	1.3	8	15.8	3.3	12.5	26.2	8	4	153353	QSMT-M3-4	10	
M5	3	1.6	6	14	3.5	10.5	22	8	3.3	153352	QSMT-M5-3	10	
	4	2.2	8	15	3.5	11.5	26.2	8	4.4	130784	QSMT-M5-4-100	100	
										153356	QSMT-M5-6	10	
	6	2.1	10.5	16	3.5	12.5	28.4	8	5.6	130785	QSMT-M5-6-100	100	
<b>R 螺纹</b>													
R1/8	4	2.4	8.5	17	8	13	27	10	7	153355	QSMT-1/8-4	10	
	6	3.3	11	18	8	14	30	10	8	153357	QSMT-1/8-6	10	
<b>G 螺纹，带密封圈</b>													
G1/8	4	2.4	8	17.5	5.1	12.4	26.2	13	10	186272	QSMT-G1/8-4	10	
	6	3.3	10.5	18.5	5.1	13.4	28.4	13	12	186273	QSMT-G1/8-6	10	

1) 包装单位数量

## 技术参数

### T型快插接头 QSMTL

外螺纹，带外六角，可旋转

进气口数量:1

输出口数量:2



M 螺纹

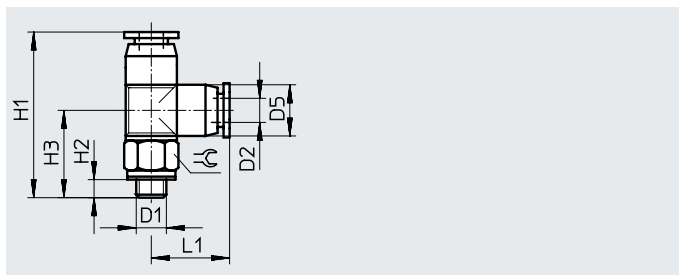

R 螺纹

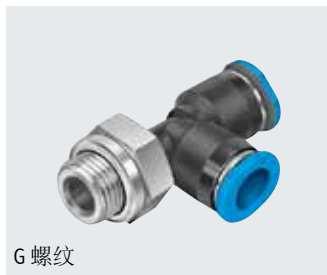
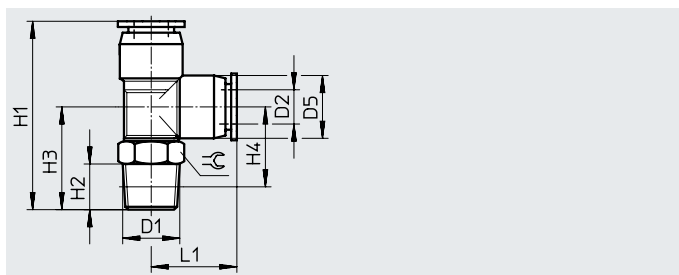

G 螺纹

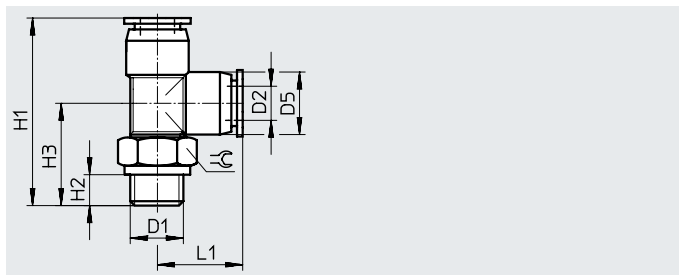

### 尺寸和订货数据

气接口		公称通径	尺寸 [mm]							重量/件	订货号	型号	Pcs. <sup>1)</sup>
外螺纹	适用气管外径		D5 ∅	H1	H2	H3	H4	L1	⊕				
D1	D2	[mm]							[g]				
<b>公制螺纹，带密封圈</b>													
M3	3	0.9	6	23.8	3.3	12.8	-	11	5.5	2	153358	QSMTL-M3-3	10
	4	1.1	8	29.5	3.3	15.8	-	13.7	8	4	153360	QSMTL-M3-4	10
M5	3	1.7	6	25	3.5	14	-	11	8	3.3	153359	QSMTL-M5-3	10
	4	1.6	8	28.7	3.5	15	-	13.7	8	4.4	153361	QSMTL-M5-4	10
	6	1.7	10.5	31.3	3.5	16	-	15.3	8	5.7	153363	QSMTL-M5-6	10
<b>R 螺纹</b>													
R1/8	4	2.4	8.5	30	8	17	13	13	10	7	153362	QSMTL-1/8-4	10
	6	3.3	10.5	33	8	18	14	15	10	8.5	153364	QSMTL-1/8-6	10
<b>G 螺纹，带密封圈</b>													
G1/8	4	2.4	8	31.2	5.1	17.5	-	13.7	13	10	186274	QSMTL-G1/8-4	10
	6	3.3	10.5	33.8	5.1	18.5	-	15.3	13	12	186275	QSMTL-G1/8-6	10

1) 包装单位数量

## 技术参数

### T型快插接头 QSMT

进气口数量: 1

输出口数量: 2

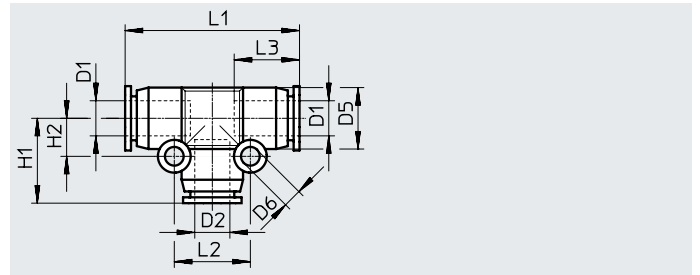

气接口		公称通径	尺寸 [mm]							重量/件	订货号	型号	Pcs. <sup>1)</sup>
适用气管外径	适用气管外径		D5 ∅	D6 ∅	H1	H2	L1	L2	L3				
D1	D2	[mm]								[g]			
2	2	0.9	6	3.2	10.3	4.5	20.5	9	8.4	1.6	133034	QSMT-2	10
3	3	1.6	6	3.2	11	4.5	22	9	9.5	1.7	153365	QSMT-3	10
4	4	2.4	8	3.2	13.7	5.6	27.3	11.2	11.6	3.3	★ 153366	QSMT-4	10
											130782	QSMT-4-100	100
6	6	3.4	10.5	3.2	15.3	6.6	30.5	13.2	11.9	5.3	★ 153367	QSMT-6	10
											130783	QSMT-6-100	100
变径													
4	3	1.7	8	3.2	13	5.5	27	11	11.5	3.5	★ 153368	QSMT-4-3	10
6	4	2.6	10.5	3.2	15	6.5	30	13	12	4	★ 153369	QSMT-6-4	10

1) 包装单位数量

## 技术参数

### X型快插接头 QSMX

进气口数量: 1  
 出口数量: 3

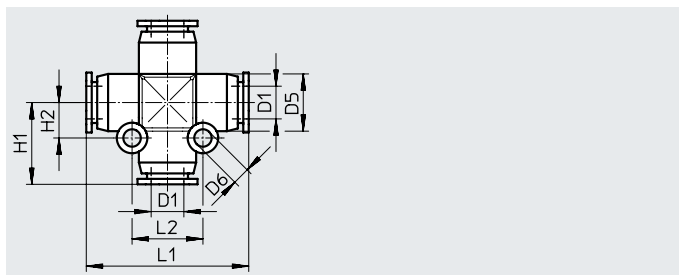

尺寸和订货数据		公称通径	尺寸 [mm]						重量/件	订货号	型号	Pcs. <sup>1)</sup>
气接口	适用气管外径		D5 ∅	D6 ∅	H1	H2	L1	L2				
D1	[mm]	[mm]							[g]			
	3	1.7	8	3.2	13.5	5.5	27	11	4	153378	QSMX-3	10
	4	2.5	8	3.2	13.5	5.5	27	11	4	153379	QSMX-4	10
	6	3.3	10.5	3.2	15.5	6.5	31	13	5	153380	QSMX-6	10

1) 包装单位数量

### Y型快插接头 QSMY

进气口数量: 1  
 出口数量: 2

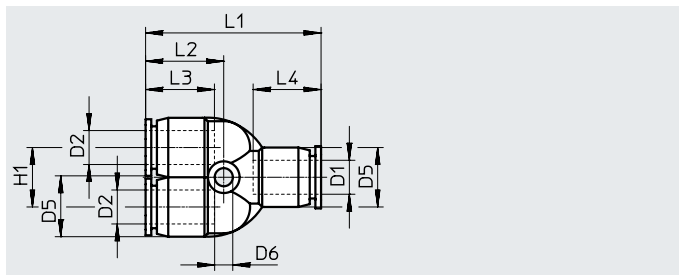

尺寸和订货数据		公称通径	尺寸 [mm]							重量/件	订货号	型号	Pcs. <sup>1)</sup>	
气接口	适用气管外径		D5 ∅	D6 ∅	H1	L1	L2	L3	L4					
D1	D2	[mm]												
	2	0.9	6	3.2	6.5	19.5	11.8	8.4	8.4	1.7	133037	QSMY-2	10	
	3	1.6	8	3.2	8	28.8	13.2	11.6	11.6	3.7	153370	QSMY-3	10	
	4	1.7	8	3.2	8	28.8	13.2	11.6	11.6	3.5	★ 153371	QSMY-4	10	
											130786	QSMY-4-100	100	
	6	2.9	10.5	3.2	10.5	31.6	14.3	11.9	11.9	5.5	★ 153372	QSMY-6	10	
											130787	QSMY-6-100	100	
变径														
	4	3	1.6	8	3.2	8	28.8	13.2	11.6	11.6	3.6	★ 153373	QSMY-4-3	10
	6	4	2.3	10.5	3.2	10.5	31.5	14.2	11.6	11.9	5.3	★ 153374	QSMY-6-4	10

1) 包装单位数量



## 附件

**拔管工具 QSO**

拔管工具用于在难以触及的地方将插入的气管拔出。



尺寸和订货数据			
适用气管外径	重量/件 [g]	订货号	型号
4, 6, 8, 10	13	158419	QSO