

# Spojovacie vedenie NEBV, pre ventily

údajový list

FESTO

## Spojovacie vedenie KMEB

- pre ventily s elektromagnetickou cievkou EB
- sériovo vyrábané
- dĺžky kábla 2,5 m, 5 m a 10 m
- 24 V DC: so svetelnými diódami a ochranným zapojením
- nevhodné pre energetické reťazce
- KMEB-1 s PVC káblom
- KMEB-2 s PUR káblom
- KMEB-3 s PVC káblom

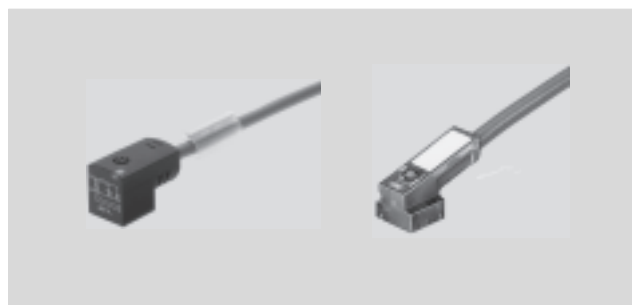

Všeobecné technické údaje				
typ	KMEB-1	KMEB-2	KMEB-2-24-M12	KMEB-3
elektrický prípoj	uhlová zásuvka	uhlová zásuvka	uhlová zásuvka	uhlová zásuvka
	3 póly	4 póly	5 pólov	2 póly
	tvar C	tvar C	tvar C	tvar C
	podľa EN 175301-803	podľa EN 175301-803	podľa EN 175301-803	podľa EN 175301-803
ochrana proti prepólovaniu	–	–	–	pre všetky elektrické prípoje
kábel Ø [mm]	5,2	6,2	4,6	5,2
zloženie kábla	3 x 0,5 mm <sup>2</sup>	3 x 0,75 mm <sup>2</sup>	3 x 0,5 mm <sup>2</sup>	2 x 0,75 mm <sup>2</sup>
s pripojením ochranného vodiča	áno	áno	áno	nie je k dispozícii
spôsob upevnenia	stredová skrutka M2,5	stredová skrutka M2,5	stredová skrutka M2,5	stredová skrutka M2,5
montážna poloha	ľubovoľná	ľubovoľná	ľubovoľná	ľubovoľná
vedenie	–	–	–	štandard
krytie podľa EN 60529	IP65 (namontované)	IP65 (namontované)	IP65 (namontované)	IP65 (namontované)

Materiály				
typ	KMEB-1	KMEB-2	KMEB-2-24-M12	KMEB-3
teleso	PA	PA, POM	PA, POM	PC
nasúvacie kontakty	bronz	bronz	bronz	bronz, postriebný
plášť kábla	PVC	PUR	TPE-U(PU)	PVC
poznámka o materiáli	–	v zmysle RoHS	–	–

Prevádzkové podmienky a podmienky okolia					
typ	KMEB-1-24	KMEB-1-230	KMEB-2	KMEB-2-24-M12	KMEB-3
teplota okolia [°C]	–20 ... +80	–20 ... +80	–20 ... +80	–5 ... +50	–20 ... +80
CE značka (viď vyhlásenie o zhode)	–	podľa nízkonapäťovej smernice EU	–	–	podľa nízkonapäťovej smernice EU

# Spojovacie vedenie NEBV, pre ventily

údajový list

FESTO

## Rozmery

sťahovanie CAD modelov → [www.festo.sk/engineering](http://www.festo.sk/engineering)

KMEB-1

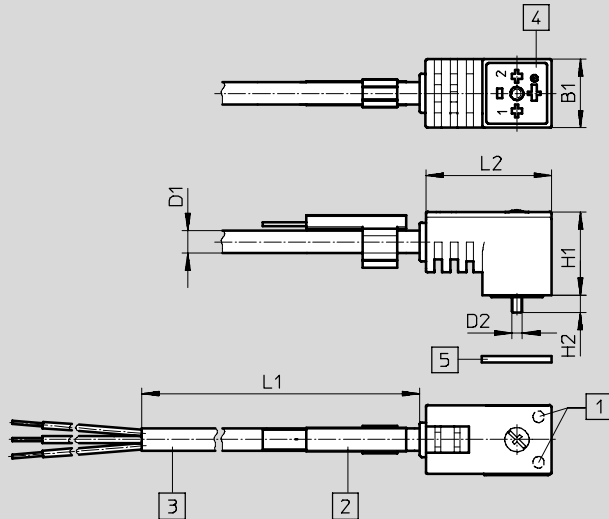

- 1 pole osvetlené LED diódou (iba pri 24 V)
- 2 držiak štítkov ASCF so štítkom ASLR-L-432 (súčasť dodávky)
- 3 3-žilový kábel (3x 0,5 mm<sup>2</sup>)
- 4 tvar konektora podľa EN 175301-803 tvar C
- 5 tesnenie

typ	D1	D2	L1	L2	H1	H2	B1
KMEB-1-...-2,5	5,2	2,5	2500	29,1	19,3	4	16
KMEB-1-...-5	5,2	2,5	5000	29,1	19,3	4	16
KMEB-1-...-10	5,2	2,5	10000	29,1	19,3	4	16

KMEB-2

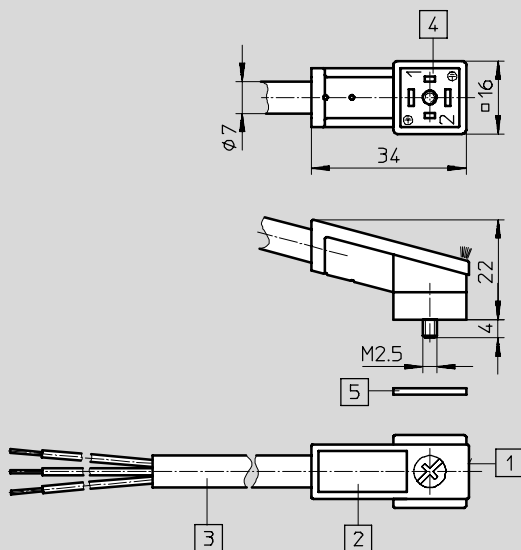

- 1 pole osvetlené LED diódou (integrovaná)
- 2 označovací štítek
- 3 3 žilový kábel 2,5 m alebo 5 m (3x0,75 mm<sup>2</sup>)
- 4 prípojovací obrazec podľa EN 175301-803 tvar C
- 5 tesnenie

KMEB-2-24-M12

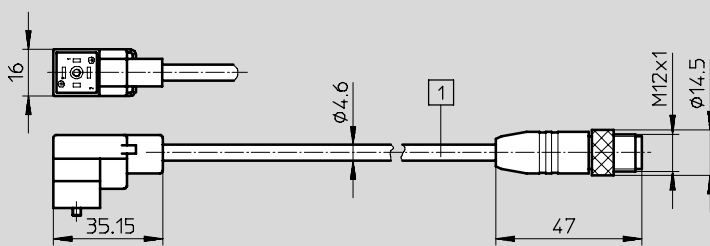

- 1 3 žilový kábel 0,5 m (3x0,5 mm<sup>2</sup>)

# Spojovacie vedenie NEBV, pre ventily

údajový list

## Rozmery

sťahovanie CAD modelov → [www.festo.sk/engineering](http://www.festo.sk/engineering)

KMEB-3

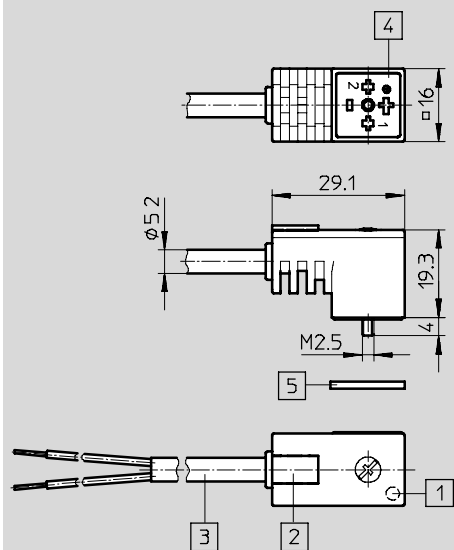

- 1 pole osvetlené LED diódou
- 2 pole pre označenie
- 3 2-žilový kábel
- 4 prípojovací obrazec podľa EN 175301-803 tvar C
- 5 tesnenie

## Kábeláž

KMEB-1/KMEB-3 s integrovanou indikáciou signálu

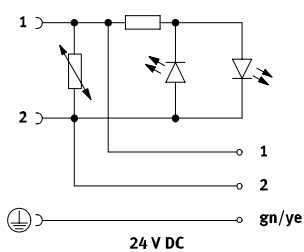

Vyhotovenie pre 24 V DC je chránené proti prepólovaniu a má ochranné zapojenie proti špičkám napätia do 100 V DC ako aj prevádzkový indikátor so žltou svetelnou diódou. (prípoj gn/ye odpadá pri KMEB-3)

KMEB-2-24-M12

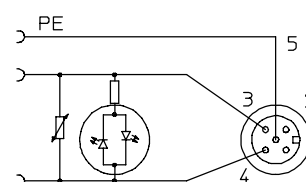

KMEB-1/KMEB-3 bez integrovanej indikácie signálu

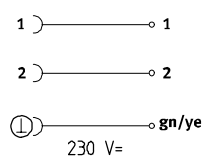

pre KMEB-3  
– prípoj gn/ye odpadá  
– prevádzkové napätie 24 V DC

KMEB-2

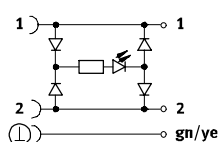

# Spojovacie vedenie NEBV, pre ventily

údajový list

**FESTO**

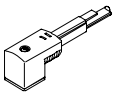
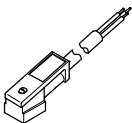
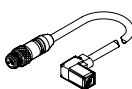
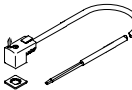
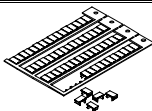
Typové označenie							
	indikácia stavu signálu	materiál plášť kábla	prevádzkové napätie [V]	dĺžka kábla [m]	hmotnosť [g]	č. dielu	typ
<b>KMEB-1</b>							
	LED dióda	PVC	24 DC	2,5	125	<b>151688</b>	<b>KMEB-1-24-2,5-LED</b>
				5	230	<b>151689</b>	<b>KMEB-1-24-5-LED</b>
				10	460	<b>193457</b>	<b>KMEB-1-24-10-LED</b>
	-	PVC	230 AC	2,5	125	<b>151690</b>	<b>KMEB-1-230AC-2,5</b>
				5	230	<b>151691</b>	<b>KMEB-1-230AC-5</b>
<b>KMEB-2</b>							
	LED dióda	PUR	24 DC	2,5	200	<b>174844</b>	<b>KMEB-2-24-2,5-LED</b>
				5	400	<b>174845</b>	<b>KMEB-2-24-5-LED</b>
	-	PUR	230 AC	2,5	200	<b>174846</b>	<b>KMEB-2-230-2,5</b>
				5	400	<b>174847</b>	<b>KMEB-2-230-5</b>
<b>KMEB-2-24-M12</b>							
	LED dióda	TPE-U(PU)	24 DC	0,5	54	<b>177677</b>	<b>KMEB-2-24-M12-0,5-LED</b>
<b>KMEB-3</b>							
	LED dióda	PVC	24 DC	2,5	120	<b>547268</b>	<b>KMEB-3-24-2,5-LED</b>
				5	230	<b>547269</b>	<b>KMEB-3-24-5-LED</b>
	-	PVC	24 DC	2,5	120	<b>547270</b>	<b>KMEB-3-24-2,5</b>
				5	230	<b>547271</b>	<b>KMEB-3-24-5</b>
<b>Typové označenie – príslušenstvo</b>							
	opis			použitie		č. dielu	typ
	označovacie štítky 6x10 mm, 64 kusov, v rámčeku			KMEB-3		<b>18576</b>	<b>IBS-6x10</b>
	označovacie štítky 9x20 mm, 20 kusov, v rámčeku			KMEB-2		<b>18182</b>	<b>IBS-9x20</b>