

Radiálne uchopovače HGRC

FESTO

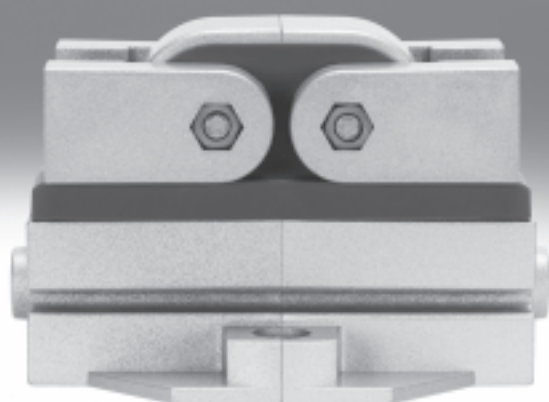

Radiálne uchopovače HGRC

hlavné údaje

FESTO

Stručný prehľad

všeobecné údaje

Kompaktný a nákladovo optimalizovaný radiálny uchopovač sa skladá z dvoch, zrkadlovo symetrických polovic telesá zo zinkovej tlakovej liatiny. Prevod sily lineárneho pohybu piestu na pohyb čeľuste sa uskutočňuje prostredníctvom pneumatického valca, ktorý pôsobí prostredníctvom unášača

priamo na čeľuste uložené v telesa s využitím princípu ozubeného hriadeľa a pastorku. Na dosiahnutie malej vôle uchopovača sú do telesa vložené príslušné vodiace prvky, ktoré sú predpäté s využitím skrutiek s valcovou hlavou.

- dvojčinný uchopovač
- vďaka internému pevnému škrteniu nevyžaduje 90 % prípadov žiadne externé škrtenie
- veľká sila pri malom objeme
- vhodné ako vonkajší a vnútorný uchopovač

- uhol otvárania 180°
- opakovateľná presnosť 0,05 mm
- drážka pre bezdotykové snímače SME/SMT-10
- rôzne možnosti adaptácie k pohonom

-  upozornenie

návrhový softvér
výber uchopovača
→ www.festo.sk

podrobnosti

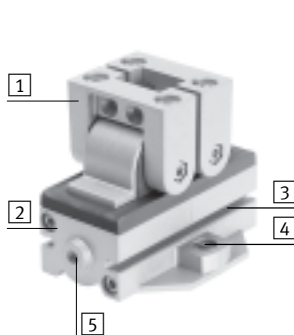

- 1 čeľuste
- 2 delené teleso
- 3 drážka pre snímač polohy, pre snímanie polohy piestu
- 4 možnosť upevnenia
- 5 prípoj stlačeného vzduchu

spôsob upevnenia:
zospodu

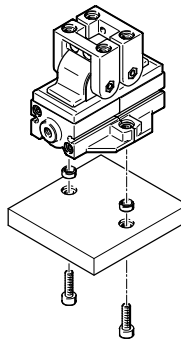

zhora

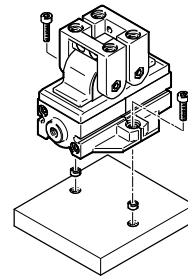

-  upozornenie

Radiálne uchopovače nie sú navrhnuté pre nasledujúce aplikácie:

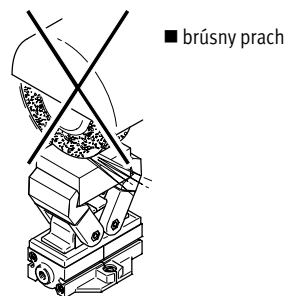
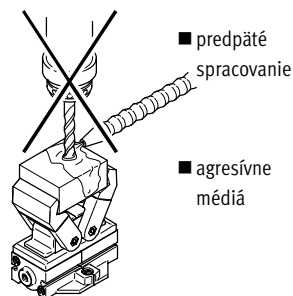

■ zväracie iskry

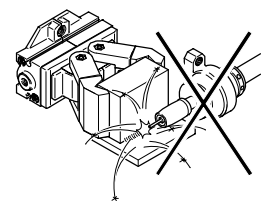

Radiálne uchopovače HGRC

prehľad pripojiteľných komponentov a legenda k typovému značeniu

Prehľad príslušenstva

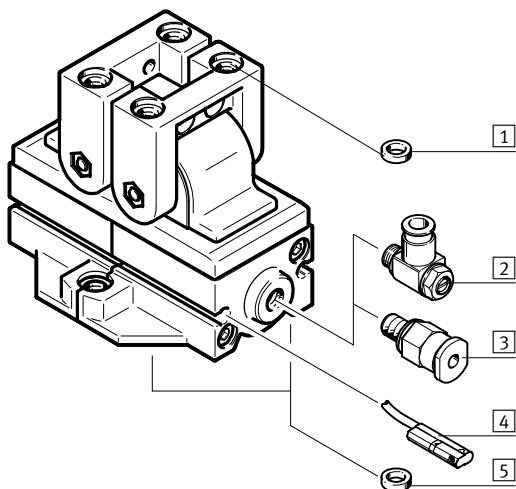

Systémový produkt pre manipulačnú a montážnu techniku

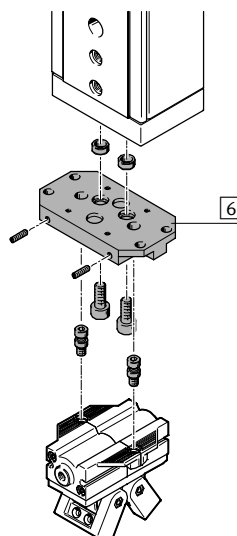

Príslušenstvo		
typ	stručný opis	→ strana/internet
1 strediace puzdro ZBH	<ul style="list-style-type: none"> pre stredovanie pri montáži prstov uchopovača 4 kusy sú súčasťou dodávky uchopovačov 	12
2 škrtiaci spätný ventil GRLA	pre reguláciu rýchlosti	gla
3 nástričný prípoj QS	pre pripojenie hadíc stlačeného vzduchu s kalibrovaným vonkajším priemerom	quick star
4 snímače koncových polôh SME/SMT-10	na snímanie polohy piestu	12
5 strediace puzdro ZBH	<ul style="list-style-type: none"> pre stredovanie pri montáži k pohonu alebo na dosku 2 kusy sú súčasťou dodávky uchopovačov 	12
6 konštrukčná zostava adaptéra HAPG, HMSV	spojenia pohon/uchopovač	10

Legenda k typovému označeniu

HGRC		–	12	–	A
typ					
HGRC	radiálne uchopovače				
veľkosť					
snímanie polohy					
A	pre snímače koncových polôh				

Radiálne uchopovače HGRC

údajový list

FESTO

funkcia
dvojčinný
HGRC...-A

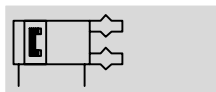

- \varnothing - veľkosť
12, 16, 20 mm
- | - uhol otvárania
180°



Všeobecné technické údaje			
veľkosť	12	16	20
konštrukcia	ozubený hriadel/pastorok postupnosť pohybov s núteným vedením		
spôsob činnosti	dvojčinný pohon		
funkcia uchopenia	radiálna		
počet čelustí	2		
max. uhol otvárania	[°] 180		
pneumatický prípoj	M5		
opakovateľná presnosť ¹⁾	[mm] ≤ 0,05		
max. presnosť výmeny	[mm] ≤ 0,2		
max. vôľa čeluste ²⁾	[mm] ≤ 0,1		
max. uhlová vôľa uchopovacej čeluste ³⁾	[°] ≤ 0,5		
max. pracovná frekvencia	[Hz] ≤ 4		
rotačná symetria	[mm] ≤ \varnothing 0,2		
snímanie polohy	pre snímače koncových polôh		
spôsob upevnenia	s vnútorným závitom a strediacim puzdrom		
montážna poloha	ľubovoľná		
hmotnosť výrobku	[g] 200	350	700

- 1) rozptyl nastavenia koncových polôh v konštantných podmienkach pri 100 po sebe idúcich zdvihoch v smere pohybu čelustí
- 2) prične k smeru pohybu čelustí
- 3) predpäté, obehové puzdro bez vôle

Prevádzkové podmienky a podmienky okolia		
prevádzkový tlak	[bar]	2 ... 8
prevádzkové médium		stlačený vzduch podľa ISO 8573-1:2010 [7:4:4]
upozornenie pre prevádzkové/riadiace médium		prevádzka s mazaním možná (potrebné pri ďalšej prevádzke)
teplota okolia ¹⁾	[°C]	+5 ... +60
odolnosť proti korózii KBK ²⁾		2

- 1) Berte ohľad na rozsah bezdotykových snímačov.
- 2) Trieda odolnosti proti korózii 2 podľa normy Festo 940 070
Konštrukčné diely s miernymi nárokmi na odolnosť proti korózii. Vonkajšie viditeľné časti s požiadavkami predovšetkým na vzhľad povrchu, ktorý je vystavený priamemu kontaktu s okolitou pre priemysel bežnou atmosférou prípadne médiami, ako sú chladiace látky a mazivá.

Radiálne uchopovače HGRC

údajový list

FESTO

Materiály

funkčný rez

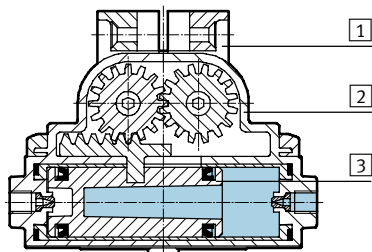

Radiálne uchopovače

1	čelúšť	zinková tlaková liatina, lakovaná
2	teleso	zinková tlaková liatina, lakovaná
3	piest	polyamid
-	tesnenia	polyuretán, nitrilový kaučuk
-	poznámka o materiáli	bez obsahu medi, PTFE a silikónu v zmysle RoHS

Celkový uchopovací moment pri 6 bar

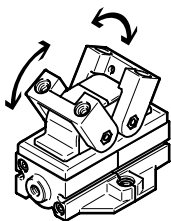

veľkosť		12	16	20
otváranie	[Ncm]	22	72	144
zatváranie	[Ncm]	22	72	144

Statická záťažová charakteristika na čelústiach

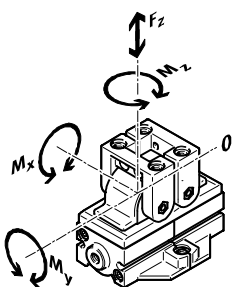

Uvedené prípustné sily a momenty sa vzťahujú na povrch jednej čeluste.

Uvedené hodnoty zahrňujú rameno páky, prídavné tiažové sily pôsobením obrobru resp. externého prsta čeluste

a vznikajúce sily zrýchlenia počas pohybu.

Pri výpočte momentov je nutné zohľadniť polohu 0 systému súradníc (vedenie jednej čeluste).

veľkosť		12	16	20
max. prípustná sila F_z	[N]	40	60	80
max. prípustný moment M_x	[Nm]	2,5	4	8
max. prípustný moment M_y	[Nm]	0,6	1	1,9
max. prípustný moment M_z	[Nm]	2	3,2	6,7

Radiálne uchopovače HGRC

údajový list

FESTO

Hmotnostné momenty zotrvačnosti

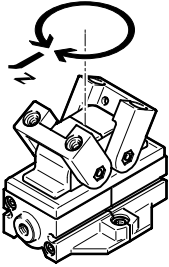

Hmotnostný moment zotrvačnosti [kgm²x10⁻⁴] radiálneho uchopovača vztiahnutý na strednú os v nezaťaženom konštrukčnom stave.

veľkosť		12	16	20
HGRC-...-A	[kgm ² x10 ⁻⁴]	0,52	1,35	4,31

Časy otvárania a zatvárania [ms] pri 6 bar

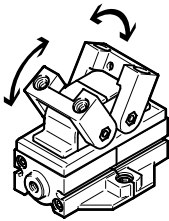

Uvedené časy otvárania a zatvárania [ms] boli merané pri izbovej teplote, prevádzkovom tlaku 6 bar a pri zvisle zabudovanom uchopovači bez prídavných prstov uchopovača.

Pre vyššie tiažové sily musia byť uchopovače škrtené. Časy otvárania a zatvárania musia byť zodpovedajúco nastavené.

veľkosť		12	16	20
bez externých prstov čeľuste				
HGRC-...-A	otváranie	120	160	170
	zatváranie	100	150	160

Radiálne uchopovače HGRC

údajový list

Uchopovacia sila F_H na jednu čelúšť v závislosti od prevádzkového tlaku a ramena páky x

Z nasledujúceho grafu možno zistiť uchopovacie sily, v závislosti od prevádzkového tlaku a ramena páky.

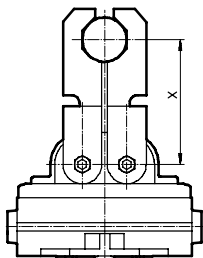

HGRC-12-A

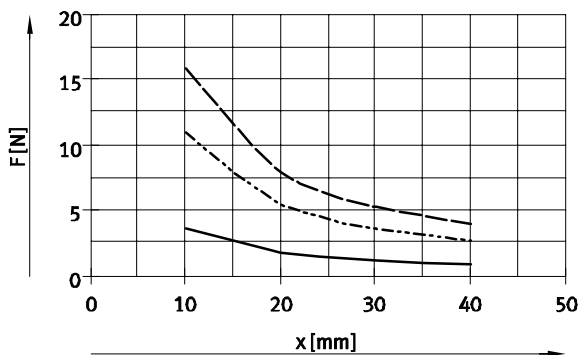

HGRC-16-A

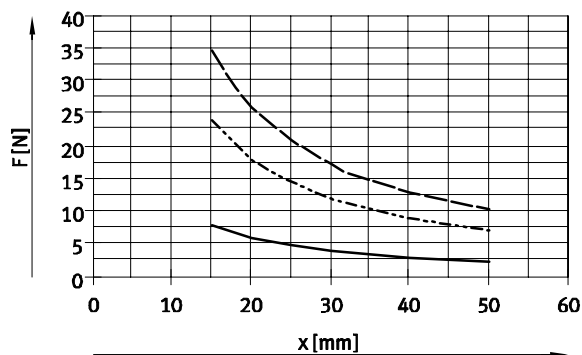

HGRC-20-A

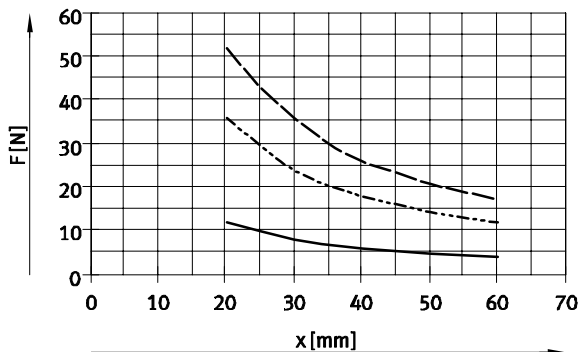

- 3 bar
- - - 6 bar
- · - 8 bar

Radiálne uchopovače HGRC

údajový list

FESTO

Rozmery

sťahovanie CAD modelov → www.festo.sk/engineering

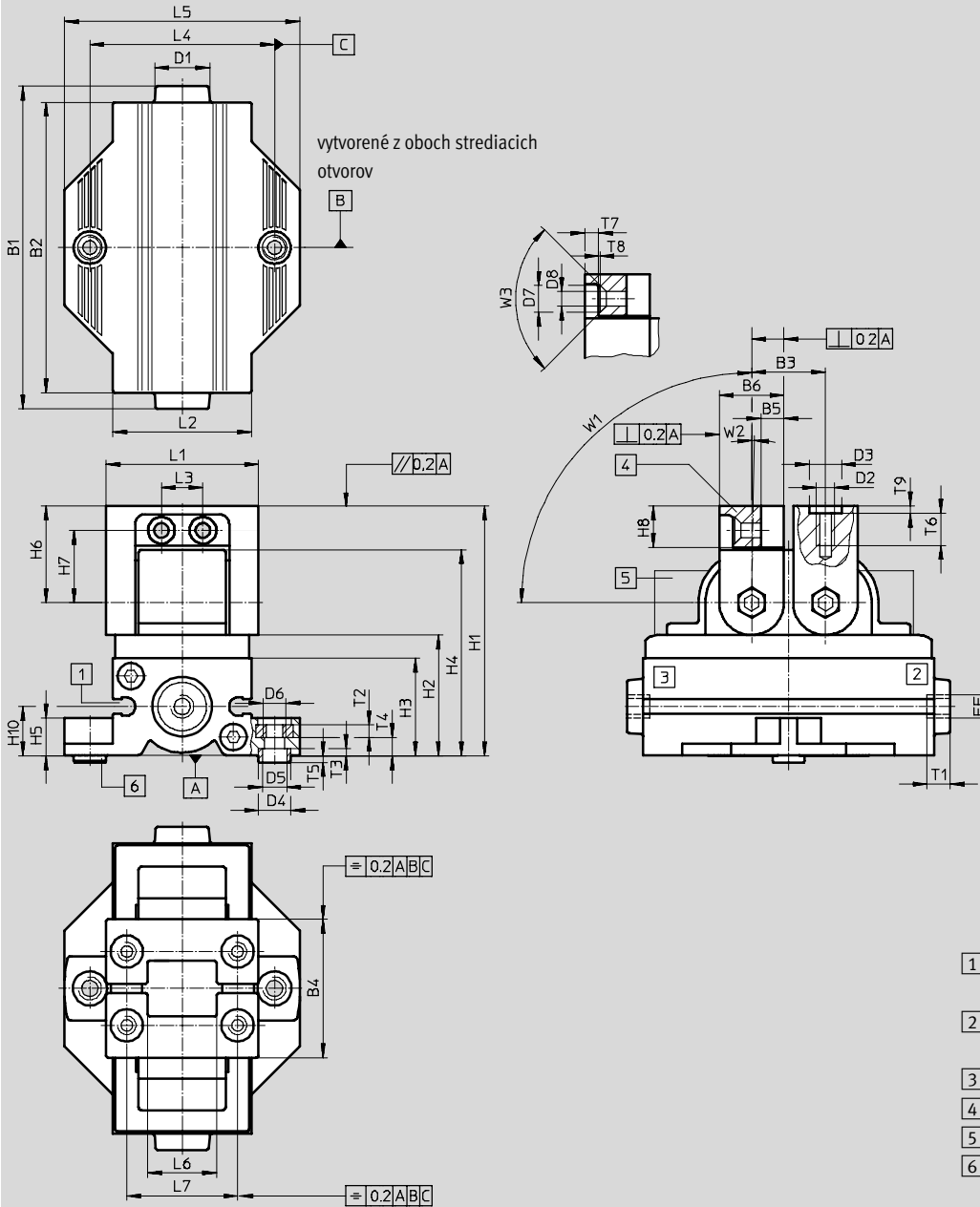

Radiálne uchopovače HGRC

údajový list

typ	B1	B2	B3 ±0,05	B4 +0,25 -0,05	B5 +0,5	B6 +0,1	D1	D2	D3 +0,05 -0,02	D4 F10/h7	D5
HGRC-12	57	52	12	23	4	11	12	M3	5	7	5,3
HGRC-16	70	63	16	30	5,5	14	12	M4	7	7	5,3
HGRC-20	86	79	20	38	6	18	12	M5	9	9	6,4

typ	D6	D7	D8	EE	H1 ±0,5	H2	H3	H4	H5	H6 ±0,2	H7
HGRC-12	M4	4,8	2,6	M5	43,2	20,7	18,2	35,2	6,9	17	12,5
HGRC-16	M5	5,8	3,2	M5	54,2	26,2	21,2	44,7	8,2	21	15,7
HGRC-20	M6	8,1	4,4	M5	68,2	32,7	27	55,7	10,2	26,5	19,5

typ	H8	H10	L1 ±0,2	L2	L3 ±0,1	L4 ¹⁾	L5	L6 +0,25 -0,05	L7 ¹⁾	T1 min.
HGRC-12	7,5	9,2	27,5	25,5	6	33	42	12	20	4,5
HGRC-16	9	10,7	33	30	9	40	51	15	24	5
HGRC-20	12	13,7	45	38	12	50	65	21	33	5

typ	T2	T3 ±0,1	T4 +0,4 -0,3	T5 +0,1 -0,3	T6 min.	T7 +0,2	T8	T9 +0,1	W1 ±2	W2 ±3	W3
HGRC-12	2,2	1,7	3,1	1,3	6	1,7	0,5	1,3	90°	1°	90°
HGRC-16	2,7	1,8	3,8	1,2	7	3	0,3	1,6	90°	1°	90°
HGRC-20	3,2	2,3	5,2	1,7	9	3,5	0,5	2,1	90°	1°	90°

1) tolerancia pre strediaci otvor ±0,03
tolerancia pre závit ±0,2

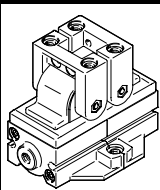
Typové označenie		veľkosť [mm]	dvojčinný č. dielu	typ
	12	565129	HGRC-12-A	
	16	565131	HGRC-16-A	
	20	565133	HGRC-20-A	

Radiálne uchopovače HGRC

príslušenstvo



FESTO

Konštrukčná zostava adaptéra HAPG

materiál:
hliníková tvárna zliatina
bez obsahu medi a PTFE
v zmysle RoHS

 upozornenie

Konštrukčná zostava obsahuje individuálne upevňovacie rozhranie ako aj potrebný upevňovací materiál.

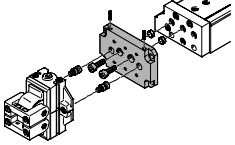
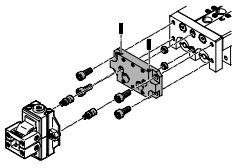
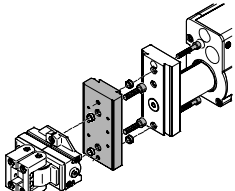
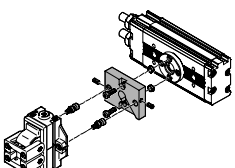
Prípustné kombinácie pohon/uchopovač s konštrukčnou zostavou adaptéra					stahovanie CAD modelov → www.festo.sk/engineering		
kombinácia	pohon veľkosť	uchopovače veľkosť	možnosť montáže		konštrukčná zostava adaptéra		
					KBK ¹⁾	č. dielu	typ
DGSL/HGRC	DGSL	HGRC			DHAA, HAPG		
	12, 16	12	■	■	2	529018	HAPG-58
	20, 25	16	■	■		191267	HAPG-49
	20, 25	20	■	■		191269	HAPG-51
SLT/HGRC	SLT	HGRC			DHAA, HAPG		
	10	12	-	■	2	542670	HAPG-100
	16	12	-	■		529018	HAPG-58
	16	16	-	■		542666	HAPG-101
	20	16	-	■		191267	HAPG-49
	20	20	-	■		542667	HAPG-102
	25	20	-	■		191269	HAPG-51
HMP/HGRC	HMP	HGRC			DHAA, HAPG		
	16	16	■	-	2	191263	HAPG-45
	20, 25	20	■	-		191264	HAPG-46
DRQD/HGRC	DRQD-...	HGRC			DHAA, HAPG		
	12, 16	12	■	■	2	542671	HAPG-SD2-41
	16, 20	16	■	■		542668	HAPG-SD2-42
	20	20	■	■		542669	HAPG-SD2-43
	25	20	■	■		542758	HAPG-SD2-44

1) Trieda odolnosti proti korózii 2 podľa normy Festo 940 070

Konštrukčné diely s miernymi nárokmi na odolnosť proti korózii. Vonkajšie viditeľné časti s požiadavkami predovšetkým na vzhľad povrchu, ktorý je vystavený priamemu kontaktu s okolitou pre priemysel bežnou atmosférou prípadne kontaktu s médiami, ako sú chladiace látky a mazivá.

Radiálne uchopovače HGRC

príslušenstvo



FESTO

Konštrukčná zostava adaptéra
HAPG, HMSV

materiál:
hliníková tvárna zliatina
bez obsahu medi a PTFE
v zmysle RoHS

 upozornenie

Konštrukčná zostava obsahuje individuálne upevňovacie rozhranie ako aj potrebný upevňovací materiál.

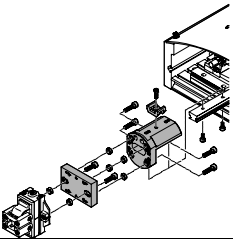
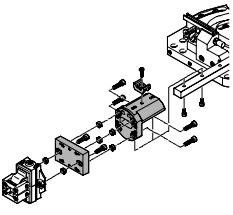
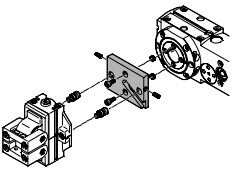
Prípustné kombinácie pohon/uchopovač s konštrukčnou zostavou adaptéra					stahovanie CAD modelov → www.festo.sk/engineering		
kombinácia	pohon veľkosť	uchopovače veľkosť	možnosť montáže		KBK ¹⁾	č. dielu	typ
							
HSP/HGRC	HSP	HGRC			DHAA, HAPG		
	16	16	-	■	2	191901	HAPG-55
						540882	HAPG-71-B
	25	20	-	■		191901	HAPG-55
						540883	HAPG-72-B
HSW/HGRC	HSW	HGRC			DHAA, HAPG		
	12	16	-	■	2	191901	HAPG-55
						540882	HAPG-71-B
	16	16	-	■		191901	HAPG-55
						540882	HAPG-71-B
ERMB/HGRC	ERMB	HGRC			DHAA, HAPG		
	20	16	■	■	2	542668	HAPG-SD2-42
						542669	HAPG-SD2-43
	25	20	■	■		542758	HAPG-SD2-44

1) Trieda odolnosti proti korózii 2 podľa normy Festo 940 070

Konštrukčné diely s miernymi nárokmi na odolnosť proti korózii. Vonkajšie viditeľné časti s požiadavkami predovšetkým na vzhľad povrchu, ktorý je vystavený priamemu kontaktu s okolitou pre priemysel bežnou atmosférou prípadne kontaktu s médiami, ako sú chladiace látky a mazivá.

Radiálne uchopovače HGRC

príslušenstvo

FESTO



Typové označenie – strediace puzdrá			údajové listy → internet: zbh	
pre veľkosť [mm]	č. dielu	typ	PE ¹⁾	
	pre montáž k pohonu alebo na dosku			
	12, 16	186717	ZBH-7	10
	20	150927	ZBH-9	10
	pre montáž prstov čeľuste			
	12	189652	ZBH-5	10
	16	186717	ZBH-7	10
20	150927	ZBH-9	10	

1) množstvo v balnej jednotke

Typové označenie – snímače koncových polôh pre kruhovú drážku					
spôsob upevnenia	elektrický prípoj, smer výstupu prípoja	spínací výstup	dĺžka kábla [m]	č. dielu	typ
	spínač, bezkontaktný				
	údajové listy → internet: smt				
	nasaditeľné zhora do drážky	kábel, 3 žily, po dĺžke	PNP	2,5	551373 SMT-10M-PS-24V-E-2,5-L-OE
		konektor M8x1, 3 póly, po dĺžke		0,3	551375 SMT-10M-PS-24V-E-0,3-L-M8D
spínač, magnetické jazýčkové relé					
údajové listy → internet: sme					
nasúvanie do drážky po dĺžke	kábel, 3 žily, po dĺžke	kontaktný	2,5	173210 SME-10-KL-LED-24	
	konektor M8x1, 3 póly, po dĺžke		0,3	173212 SME-10-SL-LED-24	

Typové označenie – snímače koncových polôh pre kruhovú drážku					
spôsob upevnenia	elektrický prípoj, smer výstupu prípoja	spínací výstup	dĺžka kábla [m]	č. dielu	typ
	spínač, bezkontaktný				
	údajové listy → internet: smt				
	nasaditeľné zhora do drážky	kábel, 3 žily, priečne	PNP	2,5	551374 SMT-10M-PS-24V-E-2,5-Q-OE
		konektor M8x1, 3 póly, priečne		0,3	551376 SMT-10M-PS-24V-E-0,3-Q-M8D
spínač, magnetické jazýčkové relé					
údajové listy → internet: sme					
nasúvanie do drážky po dĺžke	kábel, 3 žily, priečne	kontaktný	2,5	173211 SME-10-KQ-LED-24	
	konektor M8x1, 3 póly, priečne		0,3	173213 SME-10-SQ-LED-24	

Typové označenie – snímače koncových polôh pre kruhovú drážku					
spôsob upevnenia	elektrický prípoj, smer výstupu prípoja	spínací výstup	dĺžka kábla [m]	č. dielu	typ
	spínač, bezkontaktný				
	údajové listy → internet: smt				
	nasúvanie do drážky po dĺžke	kábel, 3 žily, priečne	PNP	2,5	547862 SMT-10G-PS-24V-E-2,5Q-OE
	konektor M8x1, 3 póly, priečne	0,3		547863 SMT-10G-PS-24V-E-0,3Q-M8D	

Typové označenie – spojovacie vedenie					údajové listy → internet: nebu
elektrický prípoj vľavo	elektrický prípoj vpravo	dĺžka kábla [m]	č. dielu	typ	
	priama zásuvka, M8x1, 3 póly	kábel, voľný koniec, 3 žily	2,5	541333	NEBU-M8G3-K-2.5-LE3
			5	541334	NEBU-M8G3-K-5-LE3
	uhlová zásuvka, M8x1, 3 póly	kábel, voľný koniec, 3 žily	2,5	541338	NEBU-M8W3-K-2.5-LE3
			5	541341	NEBU-M8W3-K-5-LE3