

Normalizovaný valec DSBG, ISO 15552

FESTO



Normalizovaný valec DSBG, ISO 15552

FESTO

hlavné údaje

Stručný prehľad



DIN



■ Normalizované valce podľa ISO 15552 (vyhovujú vyradeným normám ISO 6431, DIN ISO 6431, VDMA 24 562, NF E 49 003.1 a UNI 10290)

- robustné vyhotovenie so svorníkmi
- dvojčinný
- pre bezdotykové snímanie polohy
- voliteľne s poistkou proti pretočeniu
- rozsiahle príslušenstvo umožňuje riešiť takmer všetky montážne situácie

- Voliteľné sú tri typy tlmenia:
 - tlmenie P: elastické tlmiace krúžky obojstranne
 - tlmenie PPS: pneumatické tlmenie, samonastaviteľné v koncových polohách
 - tlmenie PPV: pneumatické tlmenie, nastaviteľné v koncových polohách

- varianty môžu byť individuálne zostavené zo stavebnice výrobkov
- vysoká miera prispôsobivosti na základe veľkého množstva variantov

DSBG-...-P2 – s konštrukčnou zostavou vlnovca DADB, podľa ISO 15552

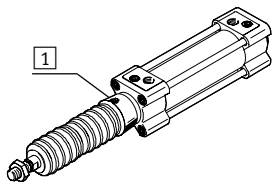

Konštrukčná zostava vlnovca je systémom bez únikov. V záujme ochrany pred nasatím nežiaducich médií je prívod resp. odvetranie konštrukčnej zostavy zabezpečené cez otvor

tlakového vyrovnania v prípoji **1**. Konštrukčná zostava chráni piestnu tyč, tesnenie a ložisko pred rôznymi médiami, ako je napríklad:

- prach
- piliny
- olej
- mazivo
- benzín

objednávka konštrukčnej zostavy vlnovca

Pre použitie konštrukčnej zostavy vlnovca je nevyhnutná predĺžená piestna tyč. Konštrukčnú zostavu vlnovca možno objednať cez stavebnicu výrobkov alebo ako príslušenstvo. Dbajte na nasledujúce body:

Objednávka prostredníctvom stavebnice výrobkov:













Pri hodnote P2 je dodaná príslušná konštrukčná zostava vlnovca. Automaticky je zohľadnené aj požadované predĺženie piestnej tyče. To znamená, že k hodnote ...E nie je nutné uvádzať žiadnu inú hodnotu.

Objednávka prostredníctvom príslušenstva:

Ak objednávate konštrukčnú zostavu vlnovca ako príslušenstvo, potom treba ku konštrukčnej zostave pri hodnote ...E uviesť aj požadovanú hodnotu →.

Normalizovaný valec DSBG, ISO 15552

hlavné údaje

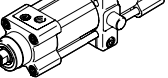
Varianty zo stavebnice výrobkov		
schematická značka	hlavné údaje	opis
	Q štvorhranná piestna tyč	Poistenie proti pootočeniu. Pre polohovo orientované posuvy.
	L nízke trenie	Vďaka špeciálnym tesneniam je trenie systému podstatne znížené. To znamená výrazne nižší prevádzkový tlak. Tesnenie obsahuje silikónové mazivo
	U konštantné pomalé pohyby	Vhodné pre pomalé zdvihy s konštantným rýchlostným priebehom bez rozjazdového efektu stick-slip po celej dĺžke zdvihu valca. Tesnenie obsahuje silikónové mazivo
	T priebežná piestna tyč	Pre obojstrannú prevádzku, totožné sily pri pohybe vpred a späť, pre pripojenie externých dorazov.
	F vnútorný závit na piestnej tyči	–
	R3 vysoká ochrana proti korózii	Všetky vonkajšie plochy valca spĺňajú triedu odolnosti proti korózii 3 podľa normy Festo 940 070. Piestna tyč je z ocele odolnej proti korózii a kyselinám
	T1 tesnenia odolné pri vysokých teplotách	rozsah teplôt 0 ... 120 °C
	T3 nízka teplota	rozsah teplôt -40 ... +80 °C
	T4 tesnenia odolné pri vysokých teplotách	rozsah teplôt 0 ... 150 °C
	A2 variant stierača	Tvrдый stierací krúžok: Valec je vybavený piestnou tyčou s tvrdým chrómovaním a tvrdým stieracím krúžkom, ktorý ju chráni pred suchými, prašnými médiami
	A3 variant stierača	Chod na sucho: Čistiace procesy odmasťujú piestnu tyč. Špeciálne tesnenie piestnej tyče má v porovnaní so štandardným tesnením dlhšiu životnosť.
	...E predĺžená piestna tyč	–
	...L predĺžený vonkajší závit piestnej tyče	–
	...V poloha výkyvného upevnenia	zabudované výkyvné upevnenie

Normalizovaný valec DSBG, ISO 15552

prehľad dodávok

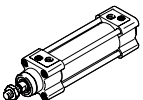
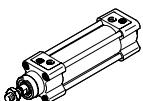
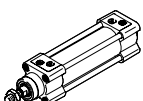
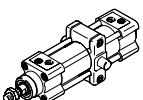
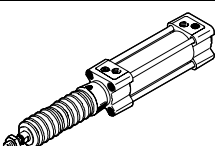
funkcia	vyhotovenie	typ	piest \varnothing	zdvih	priechodzia piestna tyč	vnútorný závit na piestnej tyči	tímenie		
			[mm]	[mm]			T	F	P
dvojčinný	DSBG-...								
		DSBG-...	32, 40, 50, 63, 80, 100, 125	1 ... 2 800	■	■	■	■	■
	DSBG-...-Q – s poistkou proti pretočeniu								
		DSBG-...-Q	32, 40, 50, 63, 80, 100	1 ... 1 500	■	■	■	■	■
	DSBG-...-L/-U – s mimoriadnymi prevádzkovými vlastnosťami								
		DSBG-...-L	32, 40, 50, 63, 80, 100	1 ... 500	■	■	■	-	-
		DSBG-...-U	32, 40, 50, 63, 80, 100, 125	1 ... 500	■	■	■	-	■
DSBG-...-...V – s polohou výkyvného upevnenia									
	DSBG-...-...V	32, 40, 50, 63, 80, 100, 125	10 ... 2 800	■	■	■	■	■	
DSBG-...-P2 – s vlnovcom									
	DSBG-...-P2	32, 40, 50, 63, 80, 100	10 ... 500	■	■	■	■	■	

Normalizovaný valec DSBG, ISO 15552

prehľad dodávok

typ	snímanie polohy	silná protikorózna ochrana	rozsah teploty 0 ... +120 °C	rozsah teploty -40 ... +80 °C	rozsah teploty 0 ... +150 °C	variant stierača		poloha výkyvného upevnenia	predĺženie piestnej tyče	predĺženie závitú piestnej tyče
	A	R3	T1	T3	T4	A2	A3	...V	...E	...L
DSBG-...										
DSBG-...	■	■	■	■	■	■	■	■	■	■
DSBG-...-Q – s poistkou proti pretočeniu										
DSBG-...-Q	■	■	■	-	-	-	-	■	■	■
DSBG-...-L/-U – s mimoriadnymi prevádzkovými vlastnosťami										
DSBG-...-L	■	-	-	-	-	-	-	■	■	■
DSBG-...-U	■	-	-	-	-	-	-	■	■	■
DSBG-...-...V – s polohou výkyvného upevnenia										
DSBG-...-...V	■	-	■	■	■	■	■	■	■	■
DSBG-...-P2 – s vlnovcom										
DSBG-...-P2	■	■	-	-	-	-	-	■	■	■

Normalizovaný valec DSBG, ISO 15552

legenda k typovému označeniu

		DSBG	-		-	32	-	50	-		-		-	PPV		A
typ																
dvojitý																
DSBG	normalizovaný valec															
poistka proti pretočeniu																
-	bez poistky proti pretočeniu															
Q	s poistkou proti pretočeniu															
prevádzkové vlastnosti																
-	štandardné															
L	nízke trenie															
U	konštantné pomalé pohyby															
piest Ø [mm]																
zdvih [mm]																
druh piestnej tyče																
-	jednostranne															
T	priebežná piestna tyč															
typ závitú piestnej tyče																
-	vonkajší závit															
F	vnútorný závit															
tlmenie																
P	elastické tlmiace krúžky obojstranne															
PPS	pneumatické tlmenie, samonastaviteľné v koncových polohách															
PPV	pneumatické tlmenie, nastaviteľné v koncových polohách															
snímanie polohy																
A	pre snímače koncových polôh															

Normalizovaný valec DSBG, ISO 15552

legenda k typovému označeniu

-	N3								
norma									
-	na základe ISO 15552								
N3	zodpovedá ISO 15552								
protikorózna ochrana									
-	štandardné								
R3	vysoká ochrana proti korózii								
rozsah teploty									
-	štandardné								
T1	0 ... +120 °C								
T3	-40 ... +80 °C								
T4	0 ... +150 °C								
ochrana proti vnikaniu častíc									
-	štandardné								
P2	vlnovec na ložiskovom veku								
variant stierača									
-	žiadne								
A2	tvrdý stierací krúžok								
A3	pre chod na sucho								
poloha výkyvného upevnenia									
-	bez								
...V	0 ... 2 800 mm								
predĺženie piestnej tyče									
-	bez								
...E	1 ... 500 mm								
predĺženie závitú piestnej tyče									
-	bez								
...L	1 ... 70 mm								

Normalizovaný valec DSBG, ISO 15552

prehľad príslušenstva

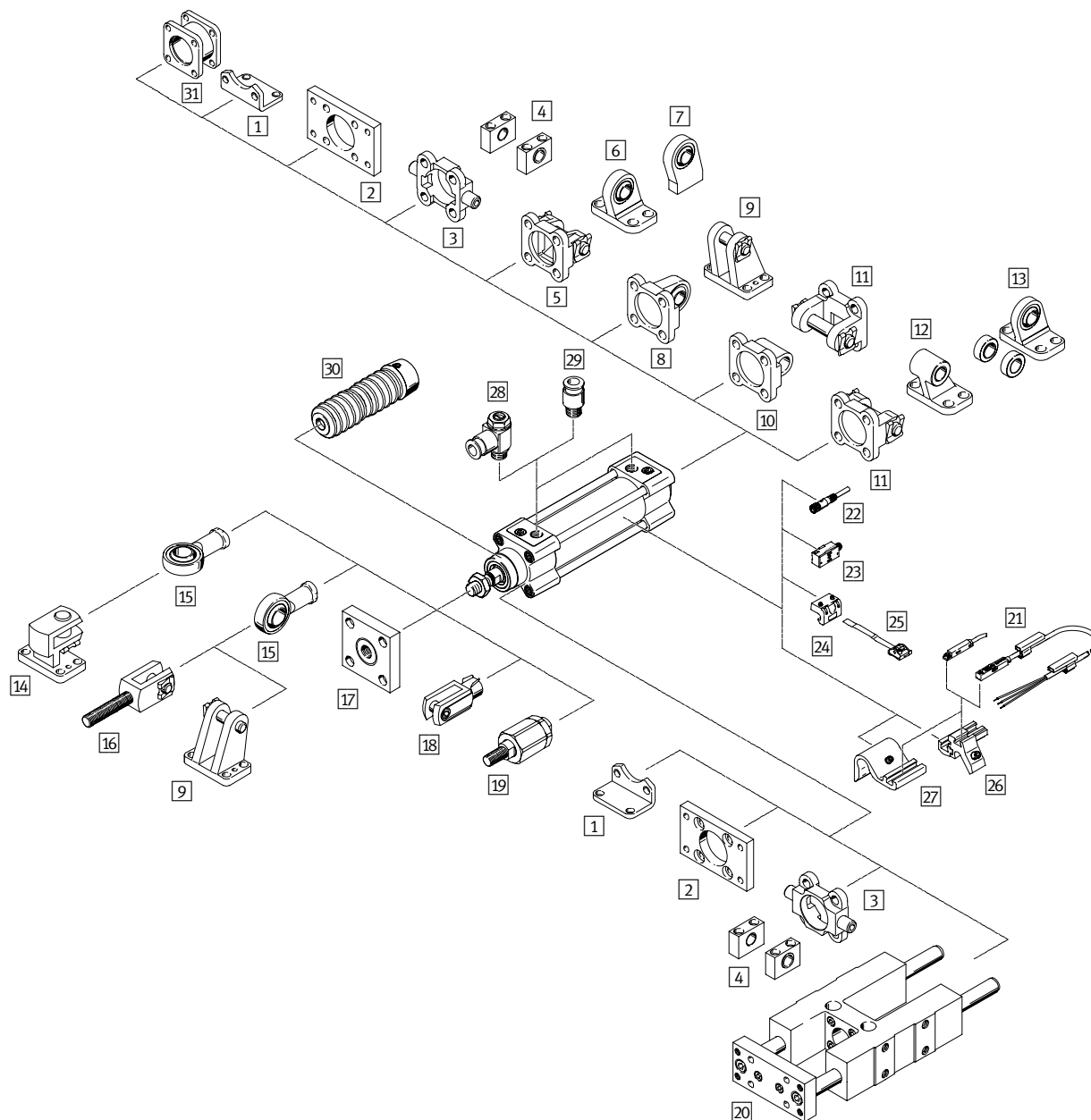

Upevňovacie prvky a príslušenstvo	stručný opis	→ strana/internet
1	pätkové upevnenie HNC/CRHNC	pre ložiskové a uzatváracie veko 26
2	prírubové upevnenie FNC/CRFNG	– pre ložiskové a uzatváracie veko – nie je použiteľné na ložiskovom veku v kombinácii s konštrukčnou zostavou vlnovca DADB 27
3	výkyvný čap ZNCF/CRZNG	– pre ložiskové a uzatváracie veko – nie je použiteľné na ložiskovom veku v kombinácii s konštrukčnou zostavou vlnovca DADB 28
4	ložiskový diel LNZG/CRLNZG	– 29
5	výkyvná príruha SNC	pre uzatváracie veko 30
6	ložiskové puzdro LSNG	so sférickým uložením 34

Normalizovaný valec DSBG, ISO 15552

prehľad príslušenstva

Upevňovacie prvky a príslušenstvo			
	stručný opis	→ strana/internet	
7	ložiskové puzdro LSNSG	zvariteľné, so sférickým uložením	34
8	výkyvná príruha SNCS	so sférickým uložením pre uzatvárací kryt	32
9	ložiskové puzdro LBG	–	34
10	výkyvná príruha SNCL	pre uzatváracie veko	33
11	výkyvná príruha SNCB/SNCB-...-R3	pre uzatváracie veko	31
12	ložiskové puzdro LNG/CRLNG	–	34
13	ložiskové puzdro LSN	so sférickým uložením	34
14	ložiskové puzdro, priečne LQG	–	34
15	kĺbová hlavica SGS/CRSGS	so sférickým uložením	35
16	vidlicová koncovka SGA	s vonkajším závitom	35
17	spojkový diel KSG	pre vyrovnanie radiálnych odchýlok	35
	spojkový diel KSZ	pre valce s piestnou tyčou poistenou proti pootočeniu, k vyrovnaníu radiálnych odchýlok	35
18	vidlicová koncovka SG/CRSG	umožňuje výkyvný pohyb valca v jednej rovine	35
19	flexo spojka FK	pre vyrovnanie radiálnych a uhlových odchýlok	35
20	vodiaca jednotka FENG	pre poistenie normalizovaných valcov proti pretočeniu pri vysokých momentoch	41
21	snímače koncových polôh SME/SMT-8M	integrovateľný v profilovej rúre valca	42
22	spojovacie vedenie NEBU	–	43
23	snímače koncových polôh SMEO-1/SMT0-1/SMPO-1-H-B	–	43
24	upevňovacia konštrukčná súprava SMB	pre bezdotykový spínač SMEO-1/SMT0-1	43
25	upevňovacia konštrukčná súprava SMBS	pre bezdotykový spínač SMPO-1-H-B	43
26	upevňovacia konštrukčná súprava SMBZ-8- ...	pre snímače koncových polôh SME/SMT-8M	42
27	upevňovacia konštrukčná súprava DASP-M4- ...	pre snímače koncových polôh SME/SMT-8M	42
28	škrtiaci spätný ventil GRLA	pre reguláciu rýchlosti	grla
29	nástrčný prípoj QS	pre pripojenie hadíc stlačeného vzduchu s kalibrovaným vonkajším priemerom	quick star
30	konštrukčná zostava vlnovca DADB	– chráni valec (piestnu tyč, tesnenie a ložisko) pred rôznymi médiami a tým predchádza predčasnému opotrebovaniu – konštrukčná zostava môže byť použitá iba v kombinácii s predĺženou piestnou tyčou (E)	36
31	viacprvková súprava DPNC	pre prepojenie dvoch valcov s rovnakým \varnothing piesta do jedného viacpolohového valca	40

Normalizovaný valec DSBG, ISO 15552

údajový list

FESTO

funkcia
tlmenie P

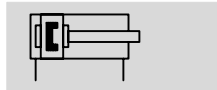

tlmenie PPV

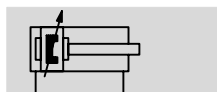

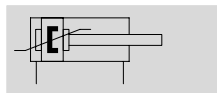

tlmenie PPS





DIN



-  - priemer
32 ... 125 mm

-  - dĺžka zdvíhu
1 ... 2 800 mm

-  - www.festo.sk
menu
Podpora/Náhradné diely

-  - servis opráv
piest \varnothing 125 mm



Všeobecné technické údaje

piest \varnothing	32	40	50	63	80	100	125
pneumatický prípoj	G $\frac{1}{8}$	G $\frac{1}{4}$	G $\frac{1}{4}$	G $\frac{3}{8}$	G $\frac{3}{8}$	G $\frac{1}{2}$	G $\frac{1}{2}$
zdvih							
DSBG-... [mm]	1 ... 2 800						
DSBG-...-Q [mm]	1 ... 1 500						-
DSBG-...-L [mm]	1 ... 500						-
DSBG-...-U [mm]	1 ... 500						
DSBG-...-P2 [mm]	10 ... 500						-
DSBG-...-...E [mm]	1 ... 2 000						
DSBG-...-...L [mm]	1 ... 2 000						
min. zdvih pri snímaní polohy							
DSBG-... [mm]	2	2	2	3	3	3	3
DSBG-...-T3 [mm]	3	4	3	4	4	4	4
konštrukcia	piest						
	piestna tyč						
	svorník						
	teleso valca						
spôsob činnosti	dvojčinný pohon						
tlmenie							
DSBG-...-P	elastické tlmiace krúžky obojstranne						
DSBG-...-PPV	pneumatické tlmenie, nastaviteľné v koncových polohách						
DSBG-...-PPS	pneumatické tlmenie, samonastaviteľné v koncových polohách						
dĺžka tlmenia [mm]	20	20	22	22	32	32	46
snímanie polohy	pre snímače koncových polôh						
spôsob upevnenia	s vnútorným závitom						
	s príslušenstvom						
montážna poloha	ľubovoľná						

Normalizovaný valec DSBG, ISO 15552

údajový list

Sily [N] a energia nárazu [J]							
piest Ø	32	40	50	63	80	100	125
teoretická sila pri 6 bar, chod dopredu	483	754	1 178	1 870	3 016	4 712	7 363
teoretická sila pri 6 bar, spätný chod	415	633	990	1 682	2 721	4 418	6 881
max. energia nárazu v koncových polohách							
DSBG-...	0,4	0,7	1,0	1,3	1,8	2,5	3,3
DSBG-...-T1, T3	0,2	0,35	0,5	0,65	0,9	1,25	1,65

prípustná rýchlosť nárazu:
$$v_{\text{príp.}} = \sqrt{\frac{2 \times E_{\text{príp.}}}{m_{\text{vlastná}} + m_{\text{záťaž}}}}$$

maximálna prípustná hmotnosť:
$$m_{\text{záťaž}} = \frac{2 \times E_{\text{príp.}}}{v^2} - m_{\text{vlastná}}$$

$v_{\text{príp.}}$ príp. rýchlosť nárazu
 $E_{\text{príp.}}$ príp. max. energia nárazu
 $m_{\text{vlastná}}$ pohybovaná hmotnosť (pohon)
 $m_{\text{záťaž}}$ pohybované užitočné zaťaženie

Prevádzkové podmienky a podmienky okolia							
piest Ø	32	40	50	63	80	100	125
prevádzkové médium	stlačený vzduch podľa ISO 8573-1:2010 [7:4:4]						
upozornenie pre prevádzkové/riadiace médium	prevádzka s mazaním možná (potrebné pri ďalšej prevádzke)						
prevádzkový tlak							
DSBG-... [bar]	0,6 ... 12						0,6 ... 10
DSBG-...-L [bar]	0,3 ... 10	0,25 ... 10			0,2 ... 10	0,15 ... 10	-
DSBG-...-T3/-A2 [bar]	1,5 ... 12		1 ... 12			1 ... 10	
DSBG-...-A3 [bar]	1,5 ... 12		1 ... 12		0,6 ... 12		0,6 ... 10
teplota okolia							
DSBG-... [°C]	-20 ... +80						
DSBG-...-L [°C]	0 ... +80						
DSBG-...-T1 [°C]	0 ... +120						
DSBG-...-T3 [°C]	-40 ... +80						
DSBG-...-T4 [°C]	0 ... +150						
DSBG-...-P2 [°C]	-10 ... +80						-
odolnosť proti korózii KBK							
DSBG-...	2 ¹⁾						
DSBG-...-R3	3 ²⁾						
ATEX	vybrané typy → www.festo.com						

- 1) Trieda odolnosti proti korózii 2 podľa normy Festo 940 070
Konštrukčné diely s miernymi nárokmi na odolnosť proti korózii. Vonkajšie viditeľné časti s požiadavkami predovšetkým na vzhľad povrchu, ktorý je vystavený priamemu kontaktu s okolitou pre priemysel bežnou atmosférou prípadne kontaktu s médiami, ako sú chladiace látky a mazivá.
- 2) Trieda odolnosti proti korózii 3 podľa normy Festo 940 070
Konštrukčné diely s prísnyimi nárokmi na odolnosť proti korózii. Vonkajšie viditeľné časti s priamym kontaktom s okolitou atmosférou bežnou pre priemysel prípadne s médiami, ako sú rozpúšťadlá a čistiace prostriedky, s požiadavkami predovšetkým na funkciu povrchu.

Normalizovaný valec DSBG, ISO 15552

údajový list

Hmotnosti [g]							
piest∅	32	40	50	63	80	100	125
DSBG-...							
hmotnosť výrobku pri zdvíhu 0 mm	465	740	1 190	1 740	2 660	3 665	6 611
nárast hmotnosti pri zväčšení zdvíhu o 10 mm	25	35	52	55	85	94	143
pohybujúca sa hmotnosť pri zdvíhu 0 mm	110	205	365	430	810	1 000	2 245
pohybovaná hmotnosť pri zväčšení zdvíhu o 10 mm	9	16	25	25	39	39	63
DSBG-...-Q							
hmotnosť výrobku pri zdvíhu 0 mm	503	755	1 241	1 821	2 717	3 827	-
nárast hmotnosti pri zväčšení zdvíhu o 10 mm	25	30	47	50	78	87	-
pohybujúca sa hmotnosť pri zdvíhu 0 mm	115	170	332	391	757	890	-
pohybovaná hmotnosť pri zväčšení zdvíhu o 10 mm	8	11	20	20	31	31	-
DSBG-...-T							
hmotnosť výrobku pri zdvíhu 0 mm	581	924	1 523	2 103	3 243	4 353	7 450
nárast hmotnosti pri zväčšení zdvíhu o 10 mm	34	50	76	97	123	133	206
pohybujúca sa hmotnosť pri zdvíhu 0 mm	181	339	613	684	1 292	1 516	3 084
pohybovaná hmotnosť pri zväčšení zdvíhu o 10 mm	18	32	50	50	78	78	126

Materiály

funkčný rez

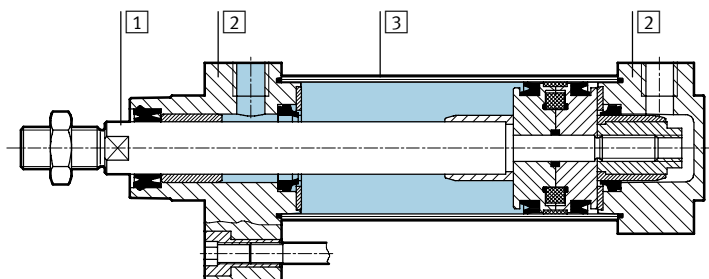

Normalizovaný valec

1	piestna tyč, svorník	
	DSBG-...	oceľ, vysoko legovaná
	DSBG-...-R3	vysokolegovaná oceľ, nehrdzavejúca
	DSBG-...-A2	tvrdá chrómovaná ušľachtilá oceľ
2	veko	hliníkový tlakový odliatok, potiahnutý
3	teleso valca	hliníková tvárna zliatina, eloxovaná
-	tesnenie piestu	
	DSBG-...	polyuretán
	DSBG-...-T1/-T4	fluórový kaučuk
	DSBG-...-T3	polyuretán vhodný pre nízku teplotu
	tesnenie nárazníka	
	DSBG-...	polyuretán
	DSBG-...-T1/-T4	fluórový kaučuk
	DSBG-...-T3	polyuretán vhodný pre nízku teplotu
	piest nárazníka	
	DSBG-...	polyacetál
	DSBG-...-T1/-T3/-T4	hliník
	poznámka o materiáli	
	DSBG-...	v zmysle RoHS
	DSBG-...-L/-U/-T3/-T4/-A3	obsahuje LABS látky

Normalizovaný valec DSBG, ISO 15552

údajový list

Max. priečna síla F_q v závislosti od dĺžky zdvíhu l
základný typ

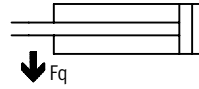
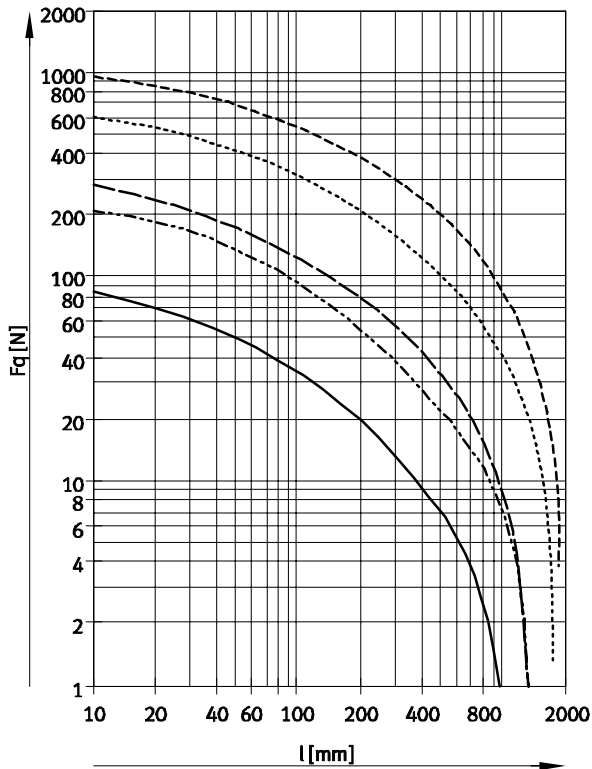

- \varnothing 32
- - - \varnothing 40
- · - \varnothing 50/63
- · · \varnothing 80/100
- - - \varnothing 125

Prípustná vôľa pri variante Q – s poistkou proti pretočeniu

piest \varnothing	32	40	50	63	80	100
vôľa v pootočení [°]	$\pm 0,65$	$\pm 0,6$	$\pm 0,45$	$\pm 0,45$	$\pm 0,45$	$\pm 0,45$

Normalizovaný valec DSBG, ISO 15552

údajový list

Max. priečna sila F_q v závislosti od dĺžky zdvihu l a ramena páky s

Q – s poistkou proti pretočeniu

Ø 32

max. krútiaci moment = 800 Nmm / max. zdvih = 300 mm

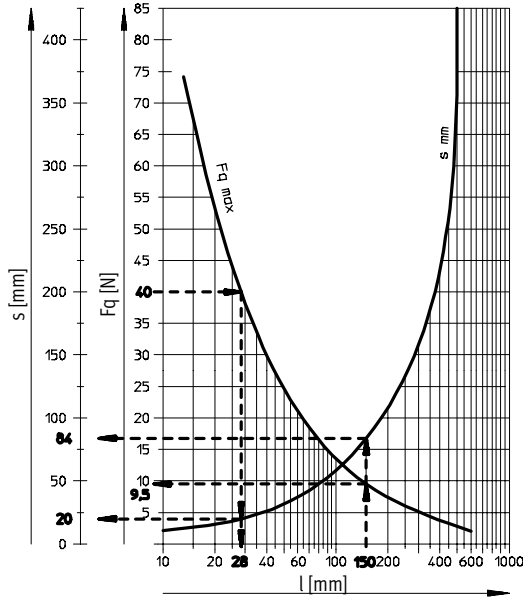

Ø 40

max. krútiaci moment = 1 100 Nmm / max. zdvih = 400 mm

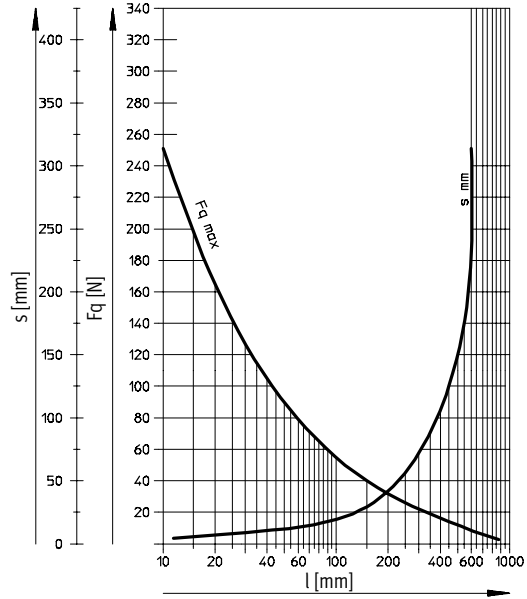

Ø 50/63

max. krútiaci moment = 1 500 Nmm / max. zdvih = 500 mm

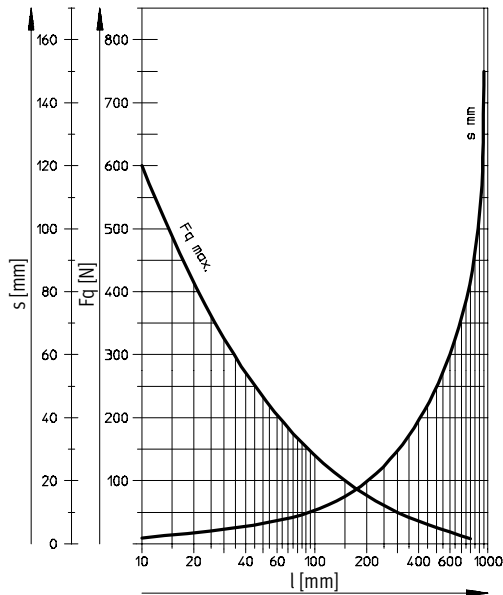

Ø 80/100

max. krútiaci moment = 3 000 Nmm / max. zdvih = 600 mm

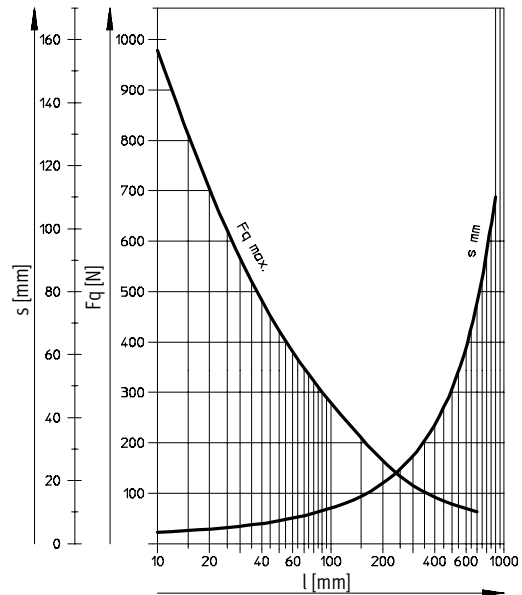

Normalizovaný valec DSBG, ISO 15552

údajový list

Max. priečna sila F_q v závislosti od dĺžky zdvíhu l a ramena páky s príklady pre piest $\varnothing 32$ mm

príklad 1:

dĺžka zdvíhu $l = 150$ mm

výsledok: vyhovuje

priečna sila $F_q = 9,5$ N

rameno páky $s = 84$ mm

príklad 2:

priečna sila $F_q = 40$ N

výsledok: vyhovuje

dĺžka zdvíhu $l = 28$ mm

rameno páky $s = 20$ mm

príklad 3:

dĺžka zdvíhu $l = 150$ mm

rameno páky $s = 100$ mm

$$F_q = \frac{\text{max. krútiaci moment } 800 \text{ Nmm}}{\text{rameno páky } 100 \text{ mm}}$$

$$= 8 \text{ N}$$

výsledok: vyhovuje

$$F_q = 8 \text{ N} < F_{q_{\text{max.}}} = 9,5 \text{ N}$$

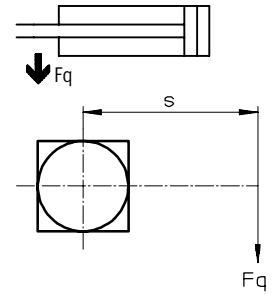

Normalizovaný valec DSBG, ISO 15552

údajový list

Rozmery

sťahovanie CAD modelov → www.festo.sk/engineering

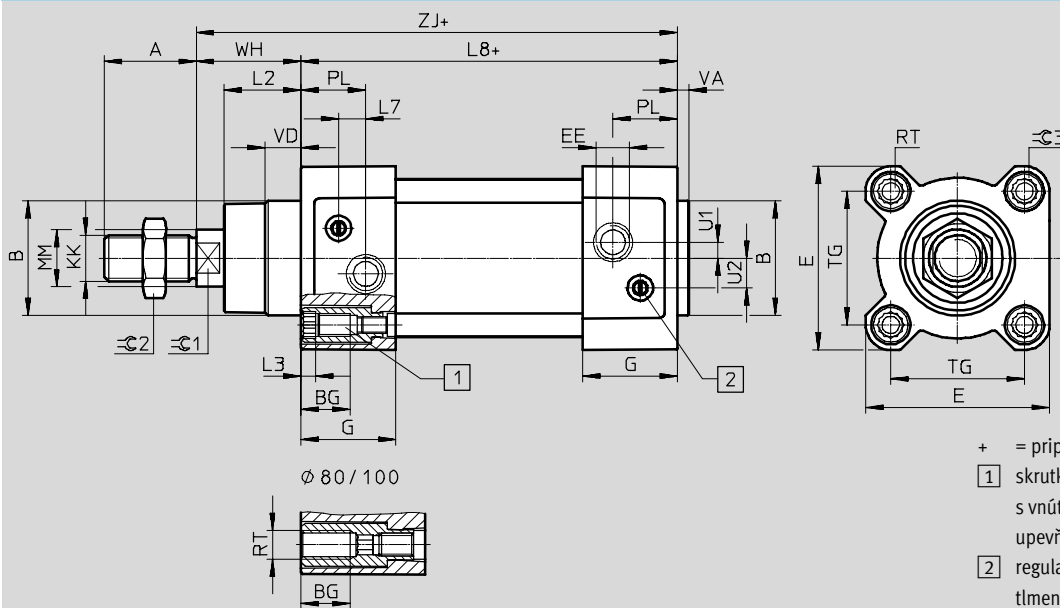

variant

T – priebežná piestna tyč

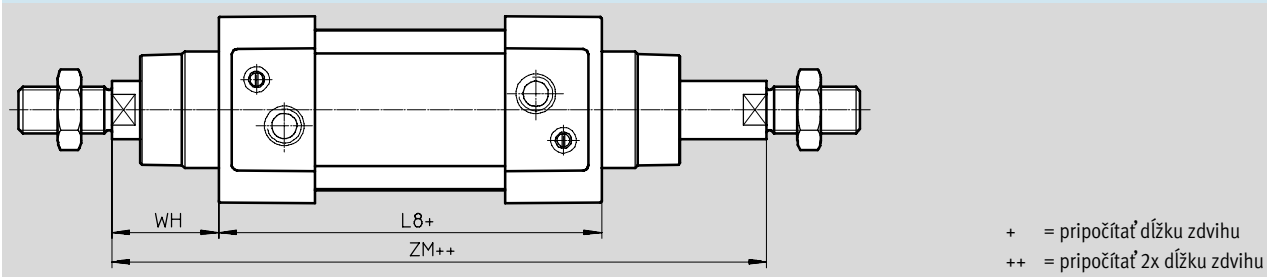

Normalizovaný valec DSBG, ISO 15552

údajový list

∅ [mm]	A -0,5	B ∅ d11	BG min.	E +0,5	EE	G -0,2	U2 ±0,1	U1 ±0,1	KK
32	22	30	16	45	G $\frac{1}{8}$	28	5,7	5,25	M10x1,25
40	24	35	16	54	G $\frac{1}{4}$	33	8	4	M12x1,25
50	32	40	17	64	G $\frac{1}{4}$	33	10,4	5,5	M16x1,5
63	32	45	17	75	G $\frac{3}{8}$	40,5	12,75	6,25	M16x1,5
80	40	45	17	93	G $\frac{3}{8}$	43	12,5	8	M20x1,5
100	40	55	17	110	G $\frac{1}{2}$	48	13,5	10	M20x1,5
125	54	60	20	136	G $\frac{1}{2}$	44,7	13	8	M27x2

∅ [mm]	L2	L3 max.	L7	L8 ±0,4	MM ∅	PL ±0,1	RT	TG ±0,3
32	18 _{-0,2}	5	6,5	94	12	19,5	M6	32,5
40	21,3 _{-0,2}	5	7,5	105	16	22,5	M6	38
50	26,8 _{-0,2}	5	9,5	106	20	22,5	M8	46,5
63	27 _{-0,2}	5	9	121	20	27,5	M8	56,5
80	34,2 _{-0,2}	-	11	128	25	30	M10	72
100	38 _{-0,2}	-	7,5	138	25	31,5	M10	89
125	45 _{-0,3}	-	10	160	32	22,5	M12	110

∅ [mm]	VA	VD +0,5	WH +2,2	ZJ +1,8	ZM +1	≈C1	≈C2	≈C3
32	4 _{-0,2}	10	26	119,1	146,1	10	16	6
40	4 _{-0,2}	10,5	28,7	133,9	164,8	13	18	6
50	4 _{-0,2}	11,5	35,6	141,8	179,8	17	24	8
63	4 _{-0,2}	15	35,9	157,1	195,4	17	24	8
80	4 _{-0,2}	15,7	45,4	173,6	221	22	30	6
100	4 _{-0,2}	19,2	49,3	187,5	238,8	22	30	6
125	6 _{-0,3}	20,5	65	225	290	27	41	8

Normalizovaný valec DSBG, ISO 15552

údajový list

Rozmery – varianty

stahovanie CAD modelov → www.festo.sk/engineering

Q – s poistkou proti pretočeniu

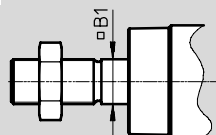

- upozornenie
V kombinácii s variantom T je poistka proti pretočeniu na jednej strane.

F – vnútorný závit

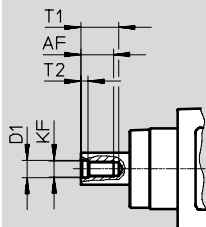

- upozornenie
V kombinácii s variantom T je vnútorný závit na oboch stranách.

...E – predĺženie piestnej tyče

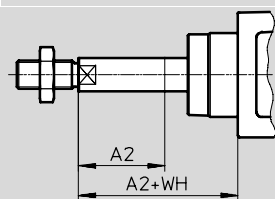

- upozornenie
V kombinácii s variantom T je predĺženie piestnej tyče na jednej strane.

...L – predĺženie závitú piestnej tyče

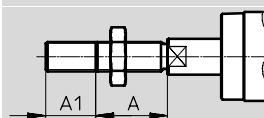

- upozornenie
V kombinácii s variantom T sa závit piestnej tyče predlžuje na oboch stranách.

Ø [mm]	A	A1		A2		AF min.
		min.	max.	min.	max.	
32	22	1	35	1	500	12
40	24	1	35	1	500	12
50	32	1	70	1	500	16
63	32	1	70	1	500	16
80	40	1	70	1	500	20
100	40	1	70	1	500	20
125	54	1	70	1	500	32

Ø [mm]	B1	D1	KF	T1	T2	WH
				max.		
32	10	6,4	M6	16	2,6	26
40	12	8,4	M8	16	3,3	28,7
50	16	10,5	M10	21	4,7	35,6
63	16	10,5	M10	21	4,7	35,9
80	20	13	M12	26,5	6,1	45,4
100	20	13	M12	26,5	6,1	49,3
125	–	17	M16	40	8	65

Normalizovaný valec DSBG, ISO 15552

údajový list

Rozmery – varianty

 sťahovanie CAD modelov → www.festo.sk/engineering

...V – poloha výkyvného upevnenia

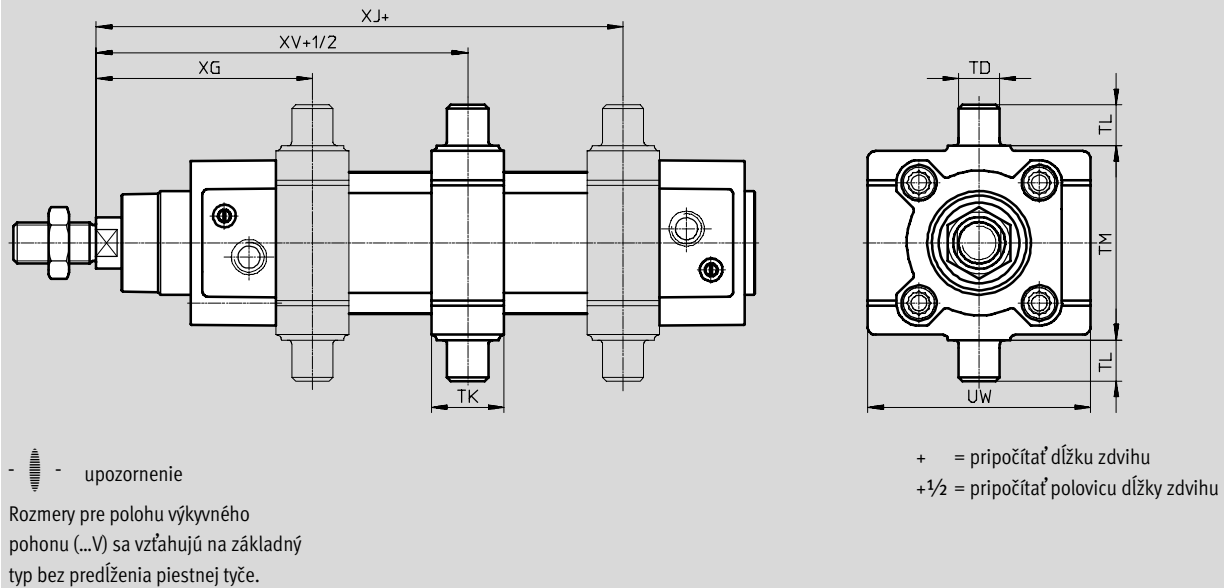

∅	TD	TK	TL	TM
[mm]	∅ e9		h14	h14
32	12	20	12	50
40	16	25	16	63
50	16	28	16	75
63	20	30	20	90
80	20	32	20	110
100	25	38	25	132
125	25	44	25	160

∅	UW	XG	XJ	XV
[mm]		min.	max.	
32	65	64±1,4	81±1,4	73±1,4
40	72	74,2±1,4	88,4±1,4	81,2±1,4
50	86	82,6±1,4	94,8±1,4	88,6±1,4
63	98	91,4±1,8	101,6±1,8	96,4±1,8
80	110	104,4±1,8	114,6±1,8	109,4±1,8
100	136	116,3±1,8	120,5±1,8	118,3±1,8
125	160	131,7±1,8	158,3±1,8	145±1,8

Normalizovaný valec DSBG, ISO 15552

údajový list

Rozmery – varianty

sťahovanie CAD modelov → www.festo.sk/engineering

P2 – vlnovec na ložiskovom veku

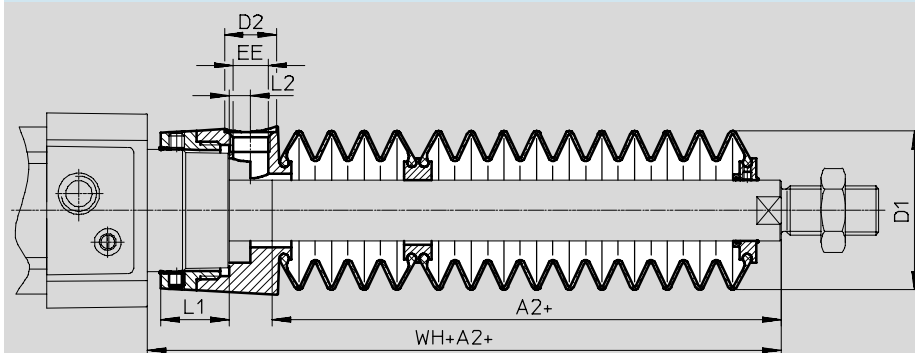

+ = pripočítať dĺžku zdvihu

Ø zdvih [mm]	32							40						
	A2 ¹⁾	D1 max.	D2	EE	L1	L2	WH+A2	A2 ¹⁾	D1 max.	D2	EE	L1	L2	WH+A2
10 ... 50	29	38	14	G1/8	12,9	5,4	55	28	46	14	G1/8	16,3	5,4	56,7
51 ... 125	47						73	43						71,7
126 ... 175	61						87	56						84,7
176 ... 250	80						106	72						100,7
251 ... 300	96						122	86						114,7
301 ... 350	112						138	100						128,7
351 ... 375	114						140	101						129,7
376 ... 425	130						156	115						143,7
426 ... 475	145						171	130						158,7
476 ... 500	147						173	131						159,7

Ø zdvih [mm]	50							63						
	A2 ¹⁾	D1 max.	D2	EE	L1	L2	WH+A2	A2 ¹⁾	D1 max.	D2	EE	L1	L2	WH+A2
10 ... 50	28	57	17	G1/4	22,35	7	63,6	28	57	17	G1/4	22,4	7	63,9
51 ... 125	46						81,6	46						81,9
126 ... 175	56						91,6	56						91,9
176 ... 250	73						108,6	73						108,9
251 ... 300	86						121,6	86						121,9
301 ... 350	97						132,6	97						132,9
351 ... 375	105						140,6	105						140,9
376 ... 425	116						151,6	116						151,9
426 ... 475	126						161,6	126						161,9
476 ... 500	134						169,6	134						169,9

Ø zdvih [mm]	80							100						
	A2 ¹⁾	D1 max.	D2	EE	L1	L2	WH+A2	A2 ¹⁾	D1 max.	D2	EE	L1	L2	WH+A2
10 ... 50	25	93	17	G1/4	28	4	70,4	25	93	17	G1/4	28	4	74,3
51 ... 125	37						82,4	37						86,3
126 ... 175	49						94,4	49						98,3
176 ... 250	62						107,4	62						111,3
251 ... 300	74						119,4	74						123,3
301 ... 350	86						131,4	86						135,3
351 ... 375	87						132,4	87						136,3
376 ... 425	98						143,4	98						147,3
426 ... 475	110						155,4	110						159,3
476 ... 500	111						156,4	111						160,3

1) Rozmer zodpovedá hodnote E (predĺžená piestna tyč) pohonu.

Normalizovaný valec DSBG, ISO 15552

údajový list

Typové označenie					
piest \varnothing [mm]	zdvih [mm]	s tlmením PPV		s tlmením PPS	
		č. dielu	typ	č. dielu	typ
32	25	1638842	DSBG-32-25-PPVA-N3	1645460	DSBG-32-25-PPSA-N3
	40	1638843	DSBG-32-40-PPVA-N3	1645461	DSBG-32-40-PPSA-N3
	50	1638844	DSBG-32-50-PPVA-N3	1645462	DSBG-32-50-PPSA-N3
	80	1638845	DSBG-32-80-PPVA-N3	1645463	DSBG-32-80-PPSA-N3
	100	1638846	DSBG-32-100-PPVA-N3	1645464	DSBG-32-100-PPSA-N3
	125	1638848	DSBG-32-125-PPVA-N3	1645465	DSBG-32-125-PPSA-N3
	160	1638849	DSBG-32-160-PPVA-N3	1645466	DSBG-32-160-PPSA-N3
	200	1638850	DSBG-32-200-PPVA-N3	1645467	DSBG-32-200-PPSA-N3
	250	1638851	DSBG-32-250-PPVA-N3	1645468	DSBG-32-250-PPSA-N3
	320	1638852	DSBG-32-320-PPVA-N3	1645469	DSBG-32-320-PPSA-N3
	400	1638853	DSBG-32-400-PPVA-N3	1645470	DSBG-32-400-PPSA-N3
	500	1638854	DSBG-32-500-PPVA-N3	1645471	DSBG-32-500-PPSA-N3
	1 ... 2 800	1634781	DSBG-32-...-PPVA-N3	1634560	DSBG-32-...-PPSA-N3
	40	25	1646547	DSBG-40-25-PPVA-N3	1646559
40		1646548	DSBG-40-40-PPVA-N3	1646560	DSBG-40-40-PPSA-N3
50		1646549	DSBG-40-50-PPVA-N3	1646561	DSBG-40-50-PPSA-N3
80		1646550	DSBG-40-80-PPVA-N3	1646562	DSBG-40-80-PPSA-N3
100		1646551	DSBG-40-100-PPVA-N3	1646563	DSBG-40-100-PPSA-N3
125		1646552	DSBG-40-125-PPVA-N3	1646564	DSBG-40-125-PPSA-N3
160		1646553	DSBG-40-160-PPVA-N3	1646565	DSBG-40-160-PPSA-N3
200		1646554	DSBG-40-200-PPVA-N3	1646566	DSBG-40-200-PPSA-N3
250		1646555	DSBG-40-250-PPVA-N3	1646567	DSBG-40-250-PPSA-N3
320		1646556	DSBG-40-320-PPVA-N3	1646568	DSBG-40-320-PPSA-N3
400		1646557	DSBG-40-400-PPVA-N3	1646569	DSBG-40-400-PPSA-N3
500		1646558	DSBG-40-500-PPVA-N3	1646570	DSBG-40-500-PPSA-N3
1 ... 2 800		1644503	DSBG-40-...-PPVA-N3	1645473	DSBG-40-...-PPSA-N3
50		25	1646709	DSBG-50-25-PPVA-N3	1646723
	40	1646710	DSBG-50-40-PPVA-N3	1646724	DSBG-50-40-PPSA-N3
	50	1646711	DSBG-50-50-PPVA-N3	1646725	DSBG-50-50-PPSA-N3
	80	1646712	DSBG-50-80-PPVA-N3	1646726	DSBG-50-80-PPSA-N3
	100	1646713	DSBG-50-100-PPVA-N3	1646727	DSBG-50-100-PPSA-N3
	125	1646714	DSBG-50-125-PPVA-N3	1646728	DSBG-50-125-PPSA-N3
	160	1646715	DSBG-50-160-PPVA-N3	1646729	DSBG-50-160-PPSA-N3
	200	1646716	DSBG-50-200-PPVA-N3	1646730	DSBG-50-200-PPSA-N3
	250	1646717	DSBG-50-250-PPVA-N3	1646731	DSBG-50-250-PPSA-N3
	320	1646718	DSBG-50-320-PPVA-N3	1646732	DSBG-50-320-PPSA-N3
	400	1646719	DSBG-50-400-PPVA-N3	1646733	DSBG-50-400-PPSA-N3
	500	1646720	DSBG-50-500-PPVA-N3	1646734	DSBG-50-500-PPSA-N3
	1 ... 2 800	1646708	DSBG-50-...-PPVA-N3	1646722	DSBG-50-...-PPSA-N3



upozornenie

 ďalšie varianty v stavebníci
výrobkov → 24

Normalizovaný valec DSBG, ISO 15552

údajový list



Typové označenie					
piest \varnothing [mm]	zdvih [mm]	s tlmením PPV		s tlmením PPS	
		č. dielu	typ	č. dielu	typ
63	25	1646740	DSBG-63-25-PPVA-N3	1646754	DSBG-63-25-PPSA-N3
	40	1646741	DSBG-63-40-PPVA-N3	1646755	DSBG-63-40-PPSA-N3
	50	1646742	DSBG-63-50-PPVA-N3	1646756	DSBG-63-50-PPSA-N3
	80	1646743	DSBG-63-80-PPVA-N3	1646757	DSBG-63-80-PPSA-N3
	100	1646744	DSBG-63-100-PPVA-N3	1646758	DSBG-63-100-PPSA-N3
	125	1646745	DSBG-63-125-PPVA-N3	1646760	DSBG-63-125-PPSA-N3
	160	1646746	DSBG-63-160-PPVA-N3	1646761	DSBG-63-160-PPSA-N3
	200	1646747	DSBG-63-200-PPVA-N3	1646762	DSBG-63-200-PPSA-N3
	250	1646748	DSBG-63-250-PPVA-N3	1646763	DSBG-63-250-PPSA-N3
	320	1646749	DSBG-63-320-PPVA-N3	1646764	DSBG-63-320-PPSA-N3
	400	1646750	DSBG-63-400-PPVA-N3	1646765	DSBG-63-400-PPSA-N3
	500	1646751	DSBG-63-500-PPVA-N3	1646766	DSBG-63-500-PPSA-N3
	1 ... 2 800	1646739	DSBG-63-...-PPVA-N3	1646753	DSBG-63-...-PPSA-N3
	80	25	1646771	DSBG-80-25-PPVA-N3	1646785
40		1646772	DSBG-80-40-PPVA-N3	1646786	DSBG-80-40-PPSA-N3
50		1646773	DSBG-80-50-PPVA-N3	1646787	DSBG-80-50-PPSA-N3
80		1646774	DSBG-80-80-PPVA-N3	1646788	DSBG-80-80-PPSA-N3
100		1646775	DSBG-80-100-PPVA-N3	1646789	DSBG-80-100-PPSA-N3
125		1646776	DSBG-80-125-PPVA-N3	1646790	DSBG-80-125-PPSA-N3
160		1646777	DSBG-80-160-PPVA-N3	1646791	DSBG-80-160-PPSA-N3
200		1646778	DSBG-80-200-PPVA-N3	1646792	DSBG-80-200-PPSA-N3
250		1646779	DSBG-80-250-PPVA-N3	1646793	DSBG-80-250-PPSA-N3
320		1646780	DSBG-80-320-PPVA-N3	1646794	DSBG-80-320-PPSA-N3
400		1646781	DSBG-80-400-PPVA-N3	1646795	DSBG-80-400-PPSA-N3
500		1646782	DSBG-80-500-PPVA-N3	1646796	DSBG-80-500-PPSA-N3
1 ... 2 800		1646770	DSBG-80-...-PPVA-N3	1646784	DSBG-80-...-PPSA-N3
100		25	1646801	DSBG-100-25-PPVA-N3	1646815
	40	1646802	DSBG-100-40-PPVA-N3	1646816	DSBG-100-40-PPSA-N3
	50	1646803	DSBG-100-50-PPVA-N3	1646817	DSBG-100-50-PPSA-N3
	80	1646804	DSBG-100-80-PPVA-N3	1646818	DSBG-100-80-PPSA-N3
	100	1646805	DSBG-100-100-PPVA-N3	1646819	DSBG-100-100-PPSA-N3
	125	1646806	DSBG-100-125-PPVA-N3	1646820	DSBG-100-125-PPSA-N3
	160	1646807	DSBG-100-160-PPVA-N3	1646821	DSBG-100-160-PPSA-N3
	200	1646808	DSBG-100-200-PPVA-N3	1646822	DSBG-100-200-PPSA-N3
	250	1646809	DSBG-100-250-PPVA-N3	1646823	DSBG-100-250-PPSA-N3
	320	1646810	DSBG-100-320-PPVA-N3	1646824	DSBG-100-320-PPSA-N3
	400	1646811	DSBG-100-400-PPVA-N3	1646825	DSBG-100-400-PPSA-N3
	500	1646812	DSBG-100-500-PPVA-N3	1646826	DSBG-100-500-PPSA-N3
	1 ... 2 800	1646800	DSBG-100-...-PPVA-N3	1646814	DSBG-100-...-PPSA-N3

 upozornenie

ďalšie varianty v stavebnici
výrobkov → 24

Normalizovaný valec DSBG, ISO 15552

údajový list

Typové označenie					
piest \varnothing [mm]	zdvih [mm]	s tlmením PPV		s tlmením PPS	
		č. dielu	typ	č. dielu	typ
125	25	2159622	DSBG-125-25-PPVA-N3	2159907	DSBG-125-25-PPSA-N3
	40	2159623	DSBG-125-40-PPVA-N3	2159908	DSBG-125-40-PPSA-N3
	50	2159624	DSBG-125-50-PPVA-N3	2159909	DSBG-125-50-PPSA-N3
	80	2159625	DSBG-125-80-PPVA-N3	2159910	DSBG-125-80-PPSA-N3
	100	2159626	DSBG-125-100-PPVA-N3	2159911	DSBG-125-100-PPSA-N3
	125	2159627	DSBG-125-125-PPVA-N3	2159912	DSBG-125-125-PPSA-N3
	160	2159628	DSBG-125-160-PPVA-N3	2159913	DSBG-125-160-PPSA-N3
	200	2159629	DSBG-125-200-PPVA-N3	2159915	DSBG-125-200-PPSA-N3
	250	2159630	DSBG-125-250-PPVA-N3	2159916	DSBG-125-250-PPSA-N3
	320	2159631	DSBG-125-320-PPVA-N3	2159917	DSBG-125-320-PPSA-N3
	400	2159632	DSBG-125-400-PPVA-N3	2159918	DSBG-125-400-PPSA-N3
	500	2159633	DSBG-125-500-PPVA-N3	2159919	DSBG-125-500-PPSA-N3
	1 ... 2 800	2158455	DSBG-125-...-PPVA-N3	2158471	DSBG-125-...-PPSA-N3



upozornenie

 ďalšie varianty v stavebníci
výrobkov → 24

Normalizovaný valec DSBG, ISO 15552

typové označenie – stavebnica výrobkov

Tabuľka pre objednávku											
veľkosť	32	40	50	63	80	100	125	podmienky	kód	zadanie kódu	
[M] č. stavebnice	1634484	1645477	1646707	1646738	1646769	1646799	2045493				
funkcia	normalizovaný valec, dvojčinný, podľa ISO 15552								DSBG	DSBG	
[O] poistka proti pretočeniu	bez										
	s poistkou proti pretočeniu							-	[1]	-Q	
prevádzkové vlastnosti	štandardné										
	nízke trenie							-	[2]	L	
	konštantný pomalý pohyb								[3]	U	
[M] piest Ø [mm]	32	40	50	63	80	100	125		-...		
zdvih [mm]	1 ... 2800								-...		
[O] druh piestnej tyče	jednostranne										
	priebežná piestna tyč								-T		
typ závitú piestnej tyče	vonkajší závit										
	vnútorný závit								[4]	F	
[M] tlmenie	elastické tlmiace krúžky obojstranne									-P	
	pneumatické tlmenie, samonastaviteľné v koncových polohách								[5]	-PPS	
	pneumatické tlmenie, nastaviteľné v koncových polohách									-PPV	
↓ snímanie polohy	pre snímače koncových polôh									A	A

- [1] Q** nie s L, U, N3, T3, T4, P2, A2, A3
iba do zdvíhu 1500 mm
- [2] L** nie s T, PPS, PPV, R3, T1, T3, T4, P2, A2, A3
iba do zdvíhu 500 mm
- [3] U** nie s T, PPS, R3, T1, T3, T4, P2, A2, A3
iba do zdvíhu 500 mm
- [4] F** nie s N3, ...L
- [5] PPS** nie s T1, T3, T4

prenosový kód objednávky

DSBG - - - - - - - - - - **A**

Normalizovaný valec DSBG, ISO 15552

typové označenie – stavebnica výrobkov

Tabuľka pre objednávku													
veľkosť	32	40	50	63	80	100	125	podmienky	kód	zadanie kódu			
↓ norma	na základe ISO 15552												
0	zodpovedá ISO 15552									-N3			
protikoročná ochrana	štandardné												
	vysoká ochrana proti korózii							6		R3			
rozsah teploty	štandardné												
	[°C]	tesnenia odolné voči teplote, max. 120							7		T1		
	[°C]	-40 ... +80							7		T3		
	[°C]	0 ... +150							7		T4		
ochrana proti vnikaniu častíc	štandardné												
	vlnovec na ložiskovom veku							-	8		P2		
variant stierača	žiadne												
	tvrdý stierací krúžok										A2		
	pre chod na sucho										A3		
poloha výkyvného upevnenia [mm]	bez												
	0 ... 2800										...V		
predĺženie piestnej tyče [mm]	bez												
	1 ... 500							9			...E		
predĺženie závitú piestnej tyče [mm]	bez												
	1 ... 35			1 ... 70				9			...L		

- 6 **R3** nie s A2, ...V
- 7 **T1, T3, T4** nie s P2, A2, A3
- 8 **P2** nie s N3, A2, A3
- 9 **...E, ...L** nie s N3,
iba so zdvihom 2000 mm

 upozornenie

V kombinácii s hodnotou P2 je zohľadnené aj požadované predĺženie piestnej tyče.
To znamená, že k hodnote ...E nie je nutné uvádzať žiadnu inú hodnotu.

 upozornenie

Prí objednávke hodnoty P2 v kombinácii s hodnotou T (priechodzia piestna tyč) sa montuje vlnovec iba na jednej strane.

prenosový kód objednávky

- [] - [] - [] - [] - [] - [] - []

Normalizovaný valec DSBG, ISO 15552

príslušenstvo

FESTO

Pätkové upevnenie HNC/CRHNC

materiál:

HNC: pozinkovaná oceľ

CRHNC: oceľ, vysoko legovaná

bez obsahu medi a PTFE

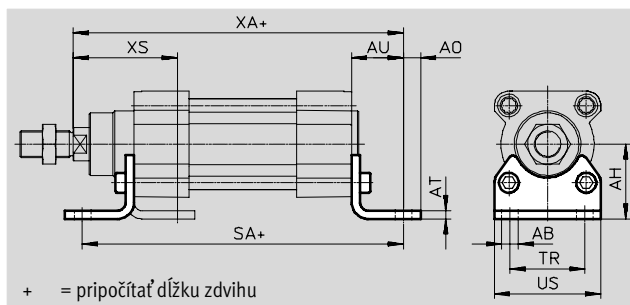

Rozmery a údaje pre objednávku

pre \varnothing [mm]	AB \varnothing	AH	AO	AT	AU	SA	TR	US	XA	XS
32	7	32	6,5	4	24	142	32	45	143,1	46
40	10	36	9	4	28	161	36	54	161,9	52,7
50	10	45	9,5	5	32	170	45	64	173,8	62,6
63	10	50	12,5	5	32	185	50	75	189,1	62,9
80	12	63	15	6	41	210	63	93	214,6	80,4
100	14,5	71	17,5	6	41	220	75	110	228,5	84,3
125	16,5	90	22	8	45	250	90	131	270	102

pre \varnothing [mm]	základný typ				silná protikorózna ochrana			
	KBK ¹⁾	hmotnosť [g]	č. dielu	typ	KBK ¹⁾	hmotnosť [g]	č. dielu	typ
32	2	144	174369	HNC-32	4	139	176937	CRHNC-32
40	2	193	174370	HNC-40	4	188	176938	CRHNC-40
50	2	353	174371	HNC-50	4	341	176939	CRHNC-50
63	2	436	174372	HNC-63	4	424	176940	CRHNC-63
80	2	829	174373	HNC-80	4	809	176941	CRHNC-80
100	2	1 009	174374	HNC-100	4	990	176942	CRHNC-100
125	2	1 902	174375	HNC-125	4	1 920	176943	CRHNC-125

1) Trieda odolnosti proti korózii 2 podľa normy Festo 940 070

Konštrukčné diely s miernymi nárokmi na odolnosť proti korózii. Vonkajšie viditeľné časti s požiadavkami predovšetkým na vzhľad povrchu, ktorý je vystavený priamemu kontaktu s okolitou pre priemysel bežnou atmosférou prípadne kontaktu s médiami, ako sú chladiace látky a mazivá.

Trieda odolnosti proti korózii 4 podľa normy Festo 940 070

Konštrukčné diely s obzvlášť prísnymi nárokmi na odolnosť proti korózii. Diely v prostredí s agresívnymi látkami, napr. v potravinárstve alebo v chemickom priemysle. Použitie týchto dielov je v prípade potreby nutné overiť špeciálnymi skúškami s príslušnými médiami

Normalizovaný valec DSBG, ISO 15552

príslušenstvo

Prírubové upevnenie FNC/CRFNG

materiál:

FNC: pozinkovaná oceľ

CRFNG: oceľ, vysoko legovaná

bez obsahu medi a PTFE

v zmysle RoHS

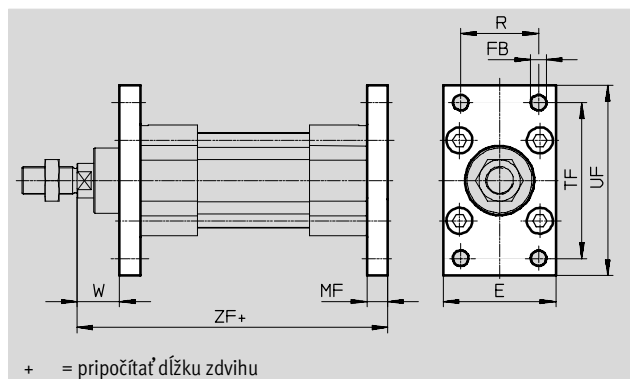

Rozmery a údaje pre objednávku

pre \varnothing [mm]	E	FB \varnothing H13	MF	R	TF	UF	W	ZF
32	45	7	10	32	64	80	16	129,1
40	54	9	10	36	72	90	18,7	143,9
50	65	9	12	45	90	110	23,6	153,8
63	75	9	12	50	100	120	23,9	169,1
80	93	12	16	63	126	150	29,4	189,6
100	110	14	16	75	150	175	33,3	203,5
125	132	16	20	90	180	210	45	245

pre \varnothing [mm]	základný typ				silná protikorózna ochrana			
	KBK ¹⁾	hmotnosť [g]	č. dielu	typ	KBK ¹⁾	hmotnosť [g]	č. dielu	typ
32	1	221	174376	FNC-32	4	225	161846	CRFNG-32
40	1	291	174377	FNC-40	4	300	161847	CRFNG-40
50	1	536	174378	FNC-50	4	540	161848	CRFNG-50
63	1	679	174379	FNC-63	4	680	161849	CRFNG-63
80	1	1 495	174380	FNC-80	4	1 500	161850	CRFNG-80
100	1	2 041	174381	FNC-100	4	2 100	161851	CRFNG-100
125	1	3 775	174382	FNC-125	4	3 780	185363	CRFNG-125

1) Trieda odolnosti proti korózii 1 podľa normy Festo 940 070

Konstruktívne diely s nízkymi nárokmi na odolnosť proti korózii. Ochrana pri preprave a skladovaní. Diely bez požiadaviek na vzhľad povrchu, určené napr. do skrytých vnútorných priestorov alebo zadné kryty.

Trieda odolnosti proti korózii 4 podľa normy Festo 940 070

Konstruktívne diely s obzvlášť prísnymi nárokmi na odolnosť proti korózii. Diely v prostredí s agresívnymi látkami, napr. v potravinárstve alebo v chemickom priemysle. Použitie týchto dielov je v prípade potreby nutné overiť špeciálnymi skúškami s príslušnými médiami

Normalizovaný valec DSBG, ISO 15552

príslušenstvo

FESTO

Výkonné čapy ZNCF/CRZNG

materiál:

ZNCF: ušľachtilá oceľová liatina
 CRZNG: ušľachtilá oceľová liatina,
 elektrolyticky leštená
 bez obsahu medi a PTFE
 v zmysle RoHS

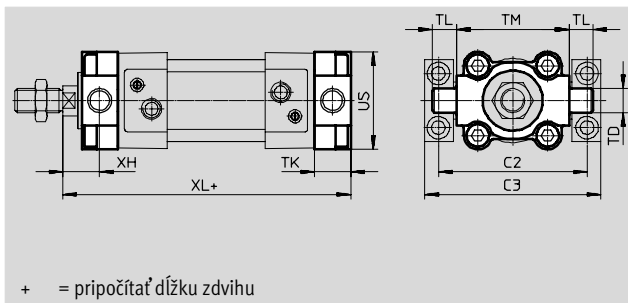

Rozmery a údaje pre objednávku

pre \varnothing [mm]	C2	C3	TD \varnothing e9	TK	TL	TM	US	XH	XL
32	71	86	12	16	12	50	45	18	127,1
40	87	105	16	20	16	63	54	18,7	143,9
50	99	117	16	24	16	75	64	23,6	153,8
63	116	136	20	24	20	90	75	23,9	169,1
80	136	156	20	28	20	110	93	31,4	187,6
100	164	189	25	38	25	132	110	30,3	206,5
125	192	217	25	50	25	160	131	40	250

pre \varnothing [mm]	základný typ				silná protikorózna ochrana			
	KBK ¹⁾	hmotnosť [g]	č. dielu	typ	KBK ¹⁾	hmotnosť [g]	č. dielu	typ
32	2	150	174411	ZNCF-32	4	150	161852	CRZNG-32
40	2	285	174412	ZNCF-40	4	285	161853	CRZNG-40
50	2	473	174413	ZNCF-50	4	473	161854	CRZNG-50
63	2	687	174414	ZNCF-63	4	687	161855	CRZNG-63
80	2	1 296	174415	ZNCF-80	4	1 296	161856	CRZNG-80
100	2	2 254	174416	ZNCF-100	4	2 254	161857	CRZNG-100
125	2	3 484	174417	ZNCF-125	4	3 484	185362	CRZNG-125

1) Trieda odolnosti proti korózii 2 podľa normy Festo 940 070

Konštrukčné diely s miernymi nárokmi na odolnosť proti korózii. Vonkajšie viditeľné časti s požiadavkami predovšetkým na vzhľad povrchu, ktorý je vystavený priamemu kontaktu s okolitou pre priemysel bežnou atmosférou prípadne kontaktu s médiami, ako sú chladiace látky a mazivá.

Trieda odolnosti proti korózii 4 podľa normy Festo 940 070

Konštrukčné diely s obzvlášť prísnymi nárokmi na odolnosť proti korózii. Diely v prostredí s agresívnymi látkami, napr. v potravinárstve alebo v chemickom priemysle. Použitie týchto dielov je v prípade potreby nutné overiť špeciálnymi skúškami s príslušnými médiami

Normalizovaný valec DSBG, ISO 15552

príslušenstvo

Ložiskový diel LNZG

materiál:

ložiskový diel: eloxovaný hliník

klzné ložisko: plast

bez obsahu medi a PTFE

v zmysle RoHS

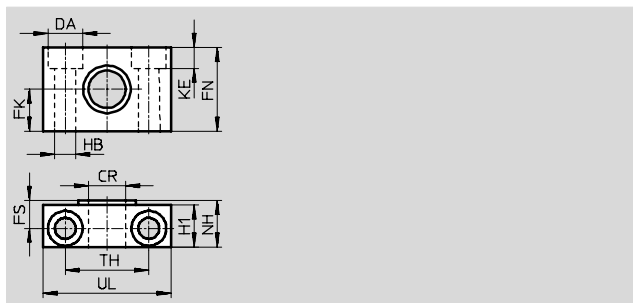
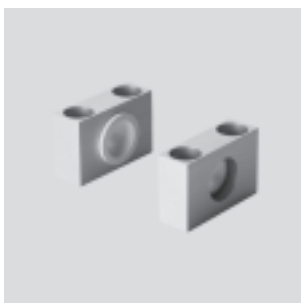

Rozmery a údaje pre objednávku

pre \varnothing [mm]	CR \varnothing D11	DA \varnothing H13	FK \varnothing $\pm 0,1$	FN	FS	H1	HB \varnothing H13	KE	NH	TH $\pm 0,2$	UL	KBK ¹⁾	hmotnosť [g]	č. dielu	typ
32	12	11	15	30	10,5	15	6,6	6,8	18	32	46	2	83	32959	LNZG-32
40, 50	16	15	18	36	12	18	9	9	21	36	55	2	129	32960	LNZG-40/50
63, 80	20	18	20	40	13	20	11	11	23	42	65	2	178	32961	LNZG-63/80
100, 125	25	20	25	50	16	24,5	14	13	28,5	50	75	2	306	32962	LNZG-100/125

1) Trieda odolnosti proti korózii 2 podľa normy Festo 940 070

Konštrukčné diely s miernymi nárokmi na odolnosť proti korózii. Vonkajšie viditeľné časti s požiadavkami predovšetkým na vzhľad povrchu, ktorý je vystavený priamemu kontaktu s okolitou pre priemysel bežnou atmosférou prípadne médiami, ako sú chladiace látky a mazivá.

Ložiskový diel CRLNZG

materiál:

oceľ, vysoko legovaná

bez obsahu medi a PTFE

v zmysle RoHS

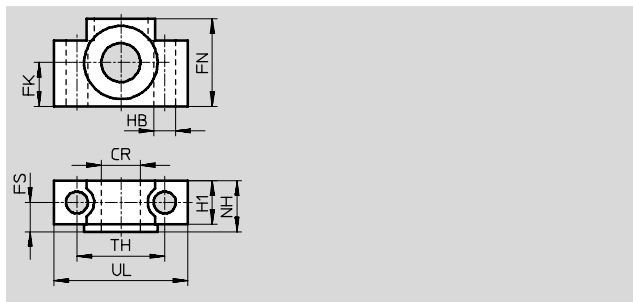
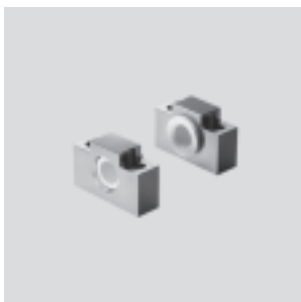

Rozmery a údaje pre objednávku

pre \varnothing [mm]	CR \varnothing D11	FK \varnothing $\pm 0,1$	FN	FS	H1	HB \varnothing H13	NH	TH $\pm 0,2$	UL	KBK ¹⁾	hmotnosť [g]	č. dielu	typ
32	12	15	30	10,5	15	6,6	18	32	46	4	205	161874	CRLNZG-32
40, 50	16	18	36	12	18	9	21	36	55	4	323	161875	CRLNZG-40/50
63, 80	20	20	40	13	20	11	23	42	65	4	435	161876	CRLNZG-63/80
100, 125	25	25	50	16	24,5	14	28,5	50	75	4	739	161877	CRLNZG-100/125

1) Trieda odolnosti proti korózii 4 podľa normy Festo 940 070

Konštrukčné diely s obzvlášť prísnymi nárokmi na odolnosť proti korózii. Diely v prostredí s agresívnymi látkami, napr. v potravinárstve alebo v chemickom priemysle. Použitie týchto dielov je v prípade potreby nutné overiť špeciálnymi skúškami s príslušnými médiami

Normalizovaný valec DSBG, ISO 15552

príslušenstvo

FESTO

Výkyvná príruha SNC

materiál:
hliníkový tlakový odliatok
v zmysle RoHS

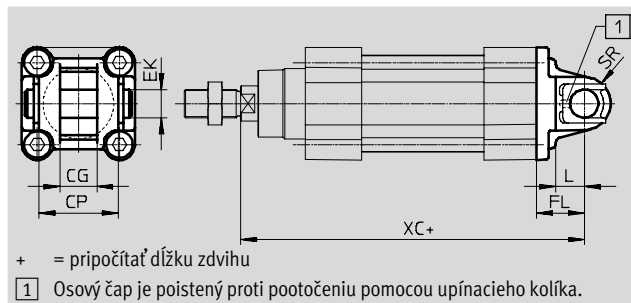

Rozmery a údaje pre objednávku

pre \varnothing	CG	CP	EK	FL	L	SR	XC	KBK ¹⁾	hmotnosť	č. dielu	typ
[mm]	H14	h14	\varnothing H9	$\pm 0,2$					[g]		
32	14	34	10	22	13	10	141,1	2	90	174383	SNC-32
40	16	40	12	25	16	12	158,9	2	120	174384	SNC-40
50	21	45	16	27	16	12	168,8	2	240	174385	SNC-50
63	21	51	16	32	21	16	189,1	2	320	174386	SNC-63
80	25	65	20	36	22	16	209,6	2	625	174387	SNC-80
100	25	75	20	41	27	20	228,5	2	830	174388	SNC-100
125	37	97	30	50	30	25	275	2	1 785	174389	SNC-125

1) Trieda odolnosti proti korózii 2 podľa normy Festo 940 070

Konstruktívne diely s miernymi nárokmi na odolnosť proti korózii. Vonkajšie viditeľné časti s požiadavkami predovšetkým na vzhľad povrchu, ktorý je vystavený priamemu kontaktu s okolitou pre priemysel bežnou atmosférou prípadne kontaktu s médiami, ako sú chladiace látky a mazivá.

Normalizovaný valec DSBG, ISO 15552

príslušenstvo

Výkyvná príruha SNCB/SNCB-...-R3

materiál:

SNCB: hliníkový tlakový odliatok
 SNCB-...-R3: hliníkový tlakový odliatok
 s ochrannou vrstvou,
 silná protikorózná ochrana
 bez obsahu medi a PTFE
 v zmysle RoHS

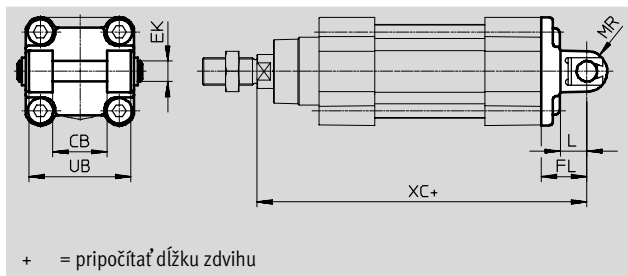

Rozmery a údaje pre objednávku

pre Ø	CB	EK	FL	L	MR	UB	XC
[mm]	H14	Ø e8	±0,2			h14	
32	26	10	22	13	8,5	45	141,1
40	28	12	25	16	12	52	158,9
50	32	12	27	16	12	60	168,8
63	40	16	32	21	16	70	189,1
80	50	16	36	22	16	90	209,6
100	60	20	41	27	20	110	228,5
125	70	25	50	30	25	130	275

pre Ø	základný typ				variant R3 – silná protikorózná ochrana			
	KBK ¹⁾	hmotnosť [g]	č. dielu	typ	KBK ¹⁾	hmotnosť [g]	č. dielu	typ
32	2	103	174390	SNCB-32	3	100	176944	SNCB-32-R3
40	2	155	174391	SNCB-40	3	151	176945	SNCB-40-R3
50	2	232	174392	SNCB-50	3	228	176946	SNCB-50-R3
63	2	375	174393	SNCB-63	3	371	176947	SNCB-63-R3
80	2	636	174394	SNCB-80	3	632	176948	SNCB-80-R3
100	2	1 035	174395	SNCB-100	3	986	176949	SNCB-100-R3
125	2	1 860	174396	SNCB-125	3	1 776	176950	SNCB-125-R3

- 1) Trieda odolnosti proti korózii 2 podľa normy Festo 940 070
 Konštrukčné diely s miernymi nárokmi na odolnosť proti korózii. Vonkajšie viditeľné časti s požiadavkami predovšetkým na vzhľad povrchu, ktorý je vystavený priamemu kontaktu s okolitou pre priemysel bežnou atmosférou prípadne kontaktu s médiami, ako sú chladiace látky a mazivá.
 Trieda odolnosti proti korózii 3 podľa normy Festo 940 070
 Konštrukčné diely s prísnyimi nárokmi na odolnosť proti korózii. Vonkajšie viditeľné časti s priamym kontaktom s okolitou atmosférou bežnou pre priemysel prípadne s médiami, ako sú rozpúšťadlá a čistiace prostriedky, s požiadavkami predovšetkým na funkciu povrchu

Normalizovaný valec DSBG, ISO 15552

príslušenstvo

FESTO

Výkyvná príruha SNCS

materiál:
hliníkový tlakový odliatok
bez obsahu medi a PTFE
v zmysle RoHS

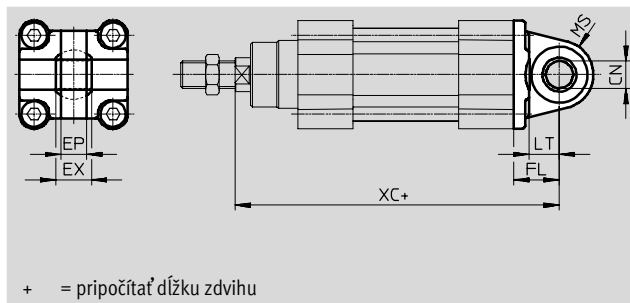
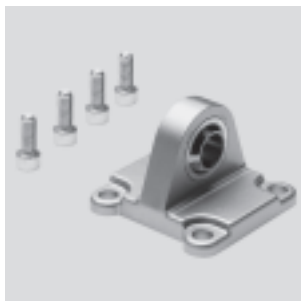

Rozmery a údaje pre objednávku

pre \varnothing [mm]	CN \varnothing H7	EP $\pm 0,2$	EX	FL $\pm 0,2$	LT	MS	XC	KBK ¹⁾	hmotnosť [g]	č. dielu	typ
32	10	10,5	14	22	13	15	141,1	2	85	174397	SNCS-32
40	12	12	16	25	16	17	158,9	2	125	174398	SNCS-40
50	16	15	21	27	16	20	168,8	2	210	174399	SNCS-50
63	16	15	21	32	21	22	189,1	2	280	174400	SNCS-63
80	20	18	25	36	22	27	209,6	2	540	174401	SNCS-80
100	20	18	25	41	27	29	228,5	2	700	174402	SNCS-100
125	30	25	37	50	30	39	275	2	1 410	174403	SNCS-125

1) Trieda odolnosti proti korózii 2 podľa normy Festo 940 070

Konštrukčné diely s miernymi nárokmi na odolnosť proti korózii. Vonkajšie viditeľné časti s požiadavkami predovšetkým na vzhľad povrchu, ktorý je vystavený priamemu kontaktu s okolitou pre priemysel bežnou atmosférou prípadne médiami, ako sú chladiace látky a mazivá.

Normalizovaný valec DSBG, ISO 15552

príslušenstvo

Výkyvná príruha SNCL

materiál:
hliníkový tlakový odliatok
bez obsahu medi a PTFE
v zmysle RoHS

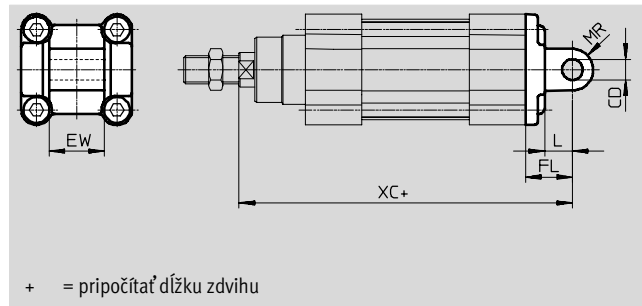
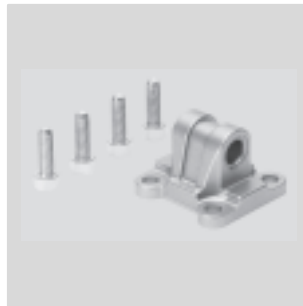

Rozmery a údaje pre objednávku										
pre \varnothing	CD	EW	FL	L	MR	XC	KBK ¹⁾	hmotnosť	č. dielu	typ
[mm]	\varnothing H9	h12	$\pm 0,2$					[g]		
32	10	26	22	13	10	141,1	2	75	174404	SNCL-32
40	12	28	25	16	12	158,9	2	100	174405	SNCL-40
50	12	32	27	16	12	168,8	2	160	174406	SNCL-50
63	16	40	32	21	16	189,1	2	250	174407	SNCL-63
80	16	50	36	22	16	209,6	2	405	174408	SNCL-80
100	20	60	41	27	20	228,5	2	655	174409	SNCL-100
125	25	70	50	30	25	275	2	1 245	174410	SNCL-125

1) Trieda odolnosti proti korózii 2 podľa normy Festo 940 070

Konstruktívne diely s miernymi nárokmi na odolnosť proti korózii. Vonkajšie viditeľné časti s požiadavkami predovšetkým na vzhľad povrchu, ktorý je vystavený priamemu kontaktu s okolitou pre priemysel bežnou atmosférou prípadne médiami, ako sú chladiace látky a mazivá.

Normalizovaný valec DSBG, ISO 15552

príslušenstvo



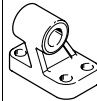
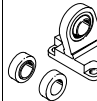
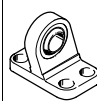
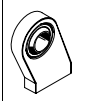
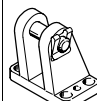
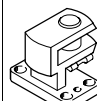

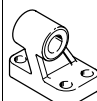
FESTO



Typové označenie – upevňovacie prvky				údajové listy → internet: ložiskové puzdro			
názov	pre Ø	č. dielu	typ	názov	pre Ø	č. dielu	typ
ložiskové puzdro LNG				ložiskové puzdro LSN			
	32	33890	LNG-32		32	5561	LSN-32
	40	33891	LNG-40		40	5562	LSN-40
	50	33892	LNG-50		50	5563	LSN-50
	63	33893	LNG-63		63	5564	LSN-63
	80	33894	LNG-80		80	5565	LSN-80
	100	33895	LNG-100		100	5566	LSN-100
	125	33896	LNG-125		125	6987	LSN-125
ložiskové puzdro LSNG				ložiskové puzdro LSNSG			
	32	31740	LSNG-32		32	31747	LSNSG-32
	40	31741	LSNG-40		40	31748	LSNSG-40
	50	31742	LSNG-50		50	31749	LSNSG-50
	63	31743	LSNG-63		63	31750	LSNSG-63
	80	31744	LSNG-80		80	31751	LSNSG-80
	100	31745	LSNG-100		100	31752	LSNSG-100
	125	31746	LSNG-125		125	31753	LSNSG-125
ložiskové puzdro LBG				ložiskové puzdro LQG, priečne			
	32	31761	LBG-32		32	31768	LQG-32
	40	31762	LBG-40		40	31769	LQG-40
	50	31763	LBG-50		50	31770	LQG-50
	63	31764	LBG-63		63	31771	LQG-63
	80	31765	LBG-80		80	31772	LQG-80
	100	31766	LBG-100		100	31773	LQG-100
	125	31767	LBG-125		125	31774	LQG-125

Typové označenie – upevňovacie prvky odolné proti korózii				údajové listy → internet: crlng			
názov	pre Ø	č. dielu	typ	názov	pre Ø	č. dielu	typ
ložiskové puzdro CRLNG				ložiskové puzdro CRLNG			
	32					161840	CRLNG-32
	40					161841	CRLNG-40
	50					161842	CRLNG-50
	63					161843	CRLNG-63
	80					161844	CRLNG-80
	100					161845	CRLNG-100
	125					176951	CRLNG-125

Normalizovaný valec DSBG, ISO 15552

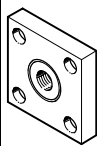
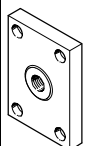
príslušenstvo

Typové označenie – príslušenstvo pre montáž na piestnu tyč				údajové listy → internet: príslušenstvo pre montáž na piestnu tyč			
názov	pre Ø	č. dielu	typ	názov	pre Ø	č. dielu	typ
kľbová hlavica SGS				vidlicová koncovka SGA			
	32	9261	SGS-M10x1,25		32	32954	SGA-M10x1,25
	40	9262	SGS-M12x1,25		40	10767	SGA-M12x1,25
	50	9263	SGS-M16x1,5		50	10768	SGA-M16x1,5
	63						
	80	9264	SGS-M20x1,5		80	10769	SGA-M20x1,5
	100	10774	SGS-M27x2		100	10770	SGA-M27x2
	125						
vidlicová koncovka SG				flexo spojka FK			
	32	6144	SG-M10x1,25		32	6140	FK-M10x1,25
	40	6145	SG-M12x1,25		40	6141	FK-M12x1,25
	50	6146	SG-M16x1,5		50	6142	FK-M16x1,5
	63						
	80	6147	SG-M20x1,5		80	6143	FK-M20x1,5
	100	14987	SG-M27x2-B		100	10485	FK-M27x2
	125						
spojkový diel KSG				spojkový diel KSZ			
	32	32963	KSG-M10x1,25		32	36125	KSZ-M10x1,25
	40	32964	KSG-M12x1,25		40	36126	KSZ-M12x1,25
	50	32965	KSG-M16x1,5		50	36127	KSZ-M16x1,5
	63						
	80	32966	KSG-M20x1,5		80	36128	KSZ-M20x1,5
	100	32967	KSG-M27x2		100	—	—
	125						

Typové označenie – príslušenstvo pre montáž na piestnu tyč, odolné proti korózii				údajové listy → internet: crsg			
názov	pre Ø	č. dielu	typ	názov	pre Ø	č. dielu	typ
kľbová hlavica CRSGS				vidlicová koncovka CRSG			
	32	195582	CRSGS-M10x1,25		32	13569	CRSG-M10x1,25
	40	195583	CRSGS-M12x1,25		40	13570	CRSG-M12x1,25
	50	195584	CRSGS-M16x1,5		50	13571	CRSG-M16x1,5
	63						
	80	195585	CRSGS-M20x1,5		80	13572	CRSG-M20x1,5
	100	195586	CRSGS-M27x2		100	185361	CRSG-M27x2
	125						

Normalizovaný valec DSBG, ISO 15552

príslušenstvo

FESTO

Konštrukčná zostava vlnovca DADB



Všeobecné technické údaje							
typ DADB-V6-		32	40	50	63	80	100
max. rozsah zdvihu valca ¹⁾	[mm]	10 ... 500	10 ... 500	10 ... 500	10 ... 500	10 ... 500	10 ... 500
spôsob upevnenia		so závitovým kolíkom					
montážna poloha		ľubovoľná					
odolnosť proti médiám		prach, piliny, olej, mazivo, benzín (→ internet: odolnosť proti médiám)					
teplota okolia ²⁾	[°C]	-10 ... +80					
krytie		IP54					
odolnosť proti korózii KBK ³⁾		3					

1) V kombinácii s konštrukčnou zostavou vlnovca DADB

2) Zohľadnite rozsah bezdotykových snímačov a valcov.

3) Trieda odolnosti proti korózii 3 podľa normy Festo 940 070

Konštrukčné diely s prísnymi nárokmi na odolnosť proti korózii. Vonkajšie viditeľné časti s priamym kontaktom s okolitou atmosférou bežnou pre priemysel prípadne s médiami, ako sú rozpúšťadlá a čistiace prostriedky, s požiadavkami predovšetkým na funkciu povrchu.

Materiály

funkčný rez

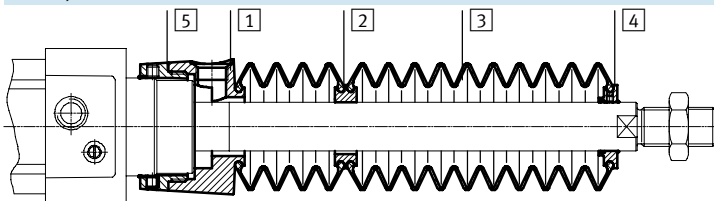

Vlnovec		
1	prípoj	polyamid
2	medzikus	polyamid
3	vlnovec	nitrilový kaučuk
4	koncový diel	polyamid
5	naskrutkovací diel	polyamid
-	kruhovité tesnenie	nitrilový kaučuk
poznámka o materiáli		bez obsahu medi a PTFE v zmysle RoHS

Hmotnosti [g]							
typ DADB-V6- zdvih [mm]		32	40	50	63	80	100
10 ... 50		29	42	71	69	99	124
51 ... 125		41	56	91	89	127	152
126 ... 175		52	68	105	103	140	165
176 ... 250		66	85	129	127	193	218
251 ... 300		79	100	147	145	231	255
301 ... 350		92	115	166	164	268	293
351 ... 375		92	115	167	165	259	284
376 ... 425		104	129	185	183	296	321
426 ... 475		117	144	204	202	334	359
476 ... 500		117	144	205	203	324	349

Normalizovaný valec DSBG, ISO 15552

príslušenstvo

Rýchlosť procesu v závislosti od dĺžky hadice l

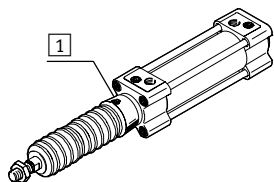

Konštrukčná zostava vlnovca je systém bez únikov. V záujme ochrany pred nasatím nežiaducich médií je prívod resp. odvetranie konštrukčnej zostavy

zabezpečené cez otvor tlakového vyrovnania v prípojci 1. Tlak vznikajúci v konštrukčnej zostave vlnovca v dôsledku procesného pohybu, je v značnej miere definovaný

rýchlosťou procesu a dĺžkou hadice. Z grafu je možné odčítať odporúčanú dĺžku hadice s ohľadom na rýchlosť pohonu.

pohyb vpred

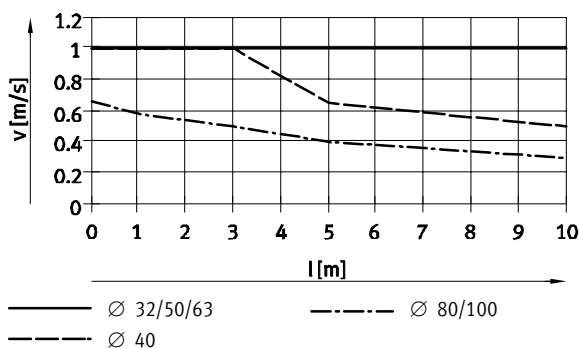

pohyb vzad

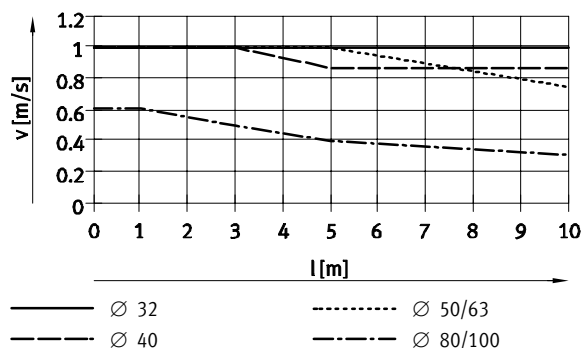

upozornenie

Pre otvor tlakového vyrovnania je nutné použiť uvedené nástrčné prípoje.

Alternatívne je možné použiť tlmiče hluku. Tým sa iba nepatrne zníži rýchlosť pohonu.

Veľkosť hadice a nástrčného prípoja pre otvor tlakového vyrovnania

Ø [mm]	vonkajší Ø hadice [mm]	nástrčný prípoj	
		č. dielu	typ
32, 40	8	186109	QS-G ¹ / ₈ -8-l
		533929	QS-F-G ¹ / ₈ -8-l
		533880	QS-F-G ¹ / ₈ -8H
50, 63, 80, 100	12	186350	QS-G ¹ / ₄ -12
		533848	QS-F-G ¹ / ₄ -12
		533884	QS-F-G ¹ / ₄ -12H

Normalizovaný valec DSBG, ISO 15552

príslušenstvo

Rozmery

sťahovanie CAD modelov → www.festo.sk/engineering

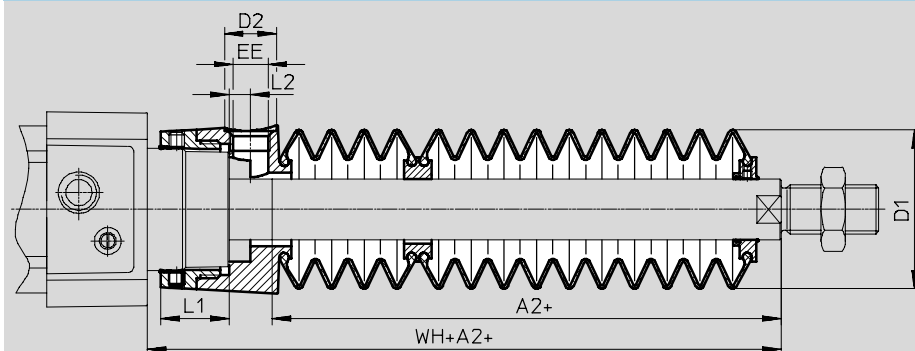

+ = pripočítať dĺžku zdvihu

Ø zdvih [mm]	32							40						
	A2 ¹⁾	D1 max.	D2	EE	L1	L2	WH+A2	A2 ¹⁾	D1 max.	D2	EE	L1	L2	WH+A2
10 ... 50	29	38	14	G1/8	12,9	5,4	55	28	46	14	G1/8	16,3	5,4	56,7
51 ... 125	47						73	43						71,7
126 ... 175	61						87	56						84,7
176 ... 250	80						106	72						100,7
251 ... 300	96						122	86						114,7
301 ... 350	112						138	100						128,7
351 ... 375	114						140	101						129,7
376 ... 425	130						156	115						143,7
426 ... 475	145						171	130						158,7
476 ... 500	147						173	131						159,7

Ø zdvih [mm]	50							63						
	A2 ¹⁾	D1 max.	D2	EE	L1	L2	WH+A2	A2 ¹⁾	D1 max.	D2	EE	L1	L2	WH+A2
10 ... 50	28	57	17	G1/4	22,35	7	63,6	28	57	17	G1/4	22,4	7	63,9
51 ... 125	46						81,6	46						81,9
126 ... 175	56						91,6	56						91,9
176 ... 250	73						108,6	73						108,9
251 ... 300	86						121,6	86						121,9
301 ... 350	97						132,6	97						132,9
351 ... 375	105						140,6	105						140,9
376 ... 425	116						151,6	116						151,9
426 ... 475	126						161,6	126						161,9
476 ... 500	134						169,6	134						169,9

Ø zdvih [mm]	80							100						
	A2 ¹⁾	D1 max.	D2	EE	L1	L2	WH+A2	A2 ¹⁾	D1 max.	D2	EE	L1	L2	WH+A2
10 ... 50	25	93	17	G1/4	28	4	70,4	25	93	17	G1/4	28	4	74,3
51 ... 125	37						82,4	37						86,3
126 ... 175	49						94,4	49						98,3
176 ... 250	62						107,4	62						111,3
251 ... 300	74						119,4	74						123,3
301 ... 350	86						131,4	86						135,3
351 ... 375	87						132,4	87						136,3
376 ... 425	98						143,4	98						147,3
426 ... 475	110						155,4	110						159,3
476 ... 500	111						156,4	111						160,3

1) Rozmer zodpovedá hodnote E (predĺžená piestna tyč) pohonu.

Normalizovaný valec DSBG, ISO 15552

príslušenstvo

Typové označenie – konštrukčná zostava vlnovca

Pre použitie konštrukčnej zostavy vlnovca je nutná predĺžená piestna tyč (typové označenie E) → typové označenia – konštrukčná zostava produktu.

Požadovaný rozmer pre objednávaci kód E v závislosti od \varnothing piestu a zdvihu valca ako aj príslušnú konštrukčnú zostavu vlnovca je možné zistiť z nasledujúcej tabuľky:

Príklad objednávky:

zvolený normalizovaný valec:

DSBG-32-320-PPV-A-...

rozmer pre príslušnú hodnotu E (viď tabuľka):

112 mm

úplné typové označenie pre normalizovaný valec:

DSBG-32-320-PPV-A-...-112E

príslušná konštrukčná zostava vlnovca:

DADB-V6-32-S301-350

údaje valca			konštrukčná zostava vlnovca		údaje valca			konštrukčná zostava vlnovca	
\varnothing	zdvih	rozmer pre E	č. dielu	typ	\varnothing	zdvih	rozmer pre E	č. dielu	typ
[mm]	[mm]	[mm]			[mm]	[mm]	[mm]		
32	10 ... 50	29	553271	DADB-V6-32-S10-50	40	10 ... 50	28	553291	DADB-V6-40-S10-50
	51 ... 125	47	553273	DADB-V6-32-S51-125		51 ... 125	43	553293	DADB-V6-40-S51-125
	126 ... 175	61	553275	DADB-V6-32-S126-175		126 ... 175	56	553295	DADB-V6-40-S126-175
	176 ... 250	80	553277	DADB-V6-32-S176-250		176 ... 250	72	553297	DADB-V6-40-S176-250
	251 ... 300	96	553279	DADB-V6-32-S251-300		251 ... 300	86	553399	DADB-V6-40-S251-300
	301 ... 350	112	553281	DADB-V6-32-S301-350		301 ... 350	100	553301	DADB-V6-40-S301-350
	351 ... 375	114	553283	DADB-V6-32-S351-375		351 ... 375	101	553303	DADB-V6-40-S351-375
	376 ... 425	130	553285	DADB-V6-32-S376-425		376 ... 425	115	553305	DADB-V6-40-S376-425
	426 ... 475	145	553287	DADB-V6-32-S426-475		426 ... 475	130	553307	DADB-V6-40-S426-475
	476 ... 500	147	553289	DADB-V6-32-S476-500		476 ... 500	131	553309	DADB-V6-40-S476-500
50	10 ... 50	28	553311	DADB-V6-50-S10-50	63	10 ... 50	28	553331	DADB-V6-63-S10-50
	51 ... 125	46	553313	DADB-V6-50-S51-125		51 ... 125	46	553333	DADB-V6-63-S51-125
	126 ... 175	56	553315	DADB-V6-50-S126-175		126 ... 175	56	553335	DADB-V6-63-S126-175
	176 ... 250	73	553317	DADB-V6-50-S176-250		176 ... 250	73	553337	DADB-V6-63-S176-250
	251 ... 300	86	553319	DADB-V6-50-S251-300		251 ... 300	86	553339	DADB-V6-63-S251-300
	301 ... 350	97	553321	DADB-V6-50-S301-350		301 ... 350	97	553341	DADB-V6-63-S301-350
	351 ... 375	105	553323	DADB-V6-50-S351-375		351 ... 375	105	553343	DADB-V6-63-S351-375
	376 ... 425	116	553325	DADB-V6-50-S376-425		376 ... 425	116	553345	DADB-V6-63-S376-425
426 ... 475	126	553327	DADB-V6-50-S426-475	426 ... 475	126	553347	DADB-V6-63-S426-475		
476 ... 500	134	553329	DADB-V6-50-S476-500	476 ... 500	134	553349	DADB-V6-63-S476-500		
80	10 ... 50	25	553351	DADB-V6-80-S10-50	100	10 ... 50	25	553371	DADB-V6-100-S10-50
	51 ... 125	37	553353	DADB-V6-80-S51-125		51 ... 125	37	553373	DADB-V6-100-S51-125
	126 ... 175	49	553355	DADB-V6-80-S126-175		126 ... 175	49	553375	DADB-V6-100-S126-175
	176 ... 250	62	553357	DADB-V6-80-S176-250		176 ... 250	62	553377	DADB-V6-100-S176-250
	251 ... 300	74	553359	DADB-V6-80-S251-300		251 ... 300	74	553379	DADB-V6-100-S251-300
	301 ... 350	86	553361	DADB-V6-80-S301-350		301 ... 350	86	553381	DADB-V6-100-S301-350
	351 ... 375	87	553363	DADB-V6-80-S351-375		351 ... 375	87	553383	DADB-V6-100-S351-375
	376 ... 425	98	553365	DADB-V6-80-S376-425		376 ... 425	98	553385	DADB-V6-100-S376-425
426 ... 475	110	553367	DADB-V6-80-S426-475	426 ... 475	110	553387	DADB-V6-100-S426-475		
476 ... 500	111	553369	DADB-V6-80-S476-500	476 ... 500	111	553389	DADB-V6-100-S476-500		

Normalizovaný valec DSBG, ISO 15552

príslušenstvo

FESTO

Viacprvková súprava DPNC

materiál:

príruba: hliníková tvárna zliatina
závitové kolíky, šesťhranné matice:
pozinkovaná oceľ

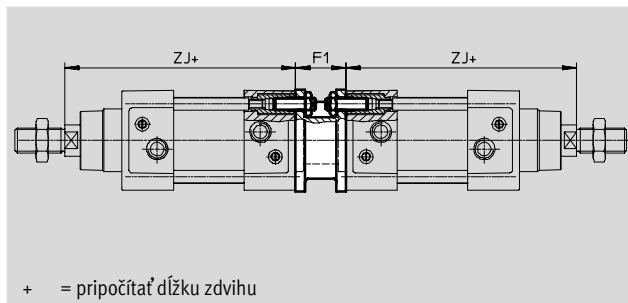
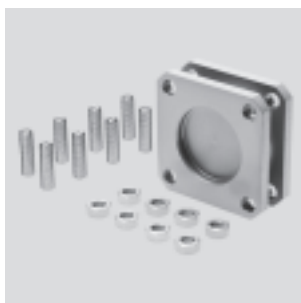

Rozmery a údaje pre objednávku						
pre \varnothing [mm]	F1	ZJ +1,8	max. celková dĺžka zdvihu [mm]	hmotnosť [g]	č. dielu	typ
32	27	119,1	1 000	85	174418	DPNC-32
40	27	133,9	1 000	115	174419	DPNC-40
50	32	141,8	1 000	210	174420	DPNC-50
63	28	157,1	1 000	360	174421	DPNC-63
80	38	173,6	1 000	620	174422	DPNC-80
100	38	187,5	1 000	1 190	174423	DPNC-100
125	48	225	1 000	1 600	174424	DPNC-125

 upozornenie

Pri kombinácii valcov a viacprvkovej sady nesmie byť prekročená maximálna celková dĺžka zdvihu.

Spojenie dvoch valcov s rovnakým \varnothing piesta do jedného trojpolohového alebo štvorpolohového valca

Trojpolohový alebo štvorpolohový valec sa skladá z dvoch oddelených valcov, ktorých piestne tyče sa

vysúvajú protichodne. Tento typ valca tak môže podľa ovládania a pomerov medzi posuvmi dosiahnuť až štyri

polohy, z ktorých každá je určená na dojazd na doraz. Je potrebné si uvedomiť, že pri upevnení konca

piestnej tyče sa teleso valca pohybuje. Valec musí byť pripojený pomocou pohyblivých prívodov.

realizácia 3 polôh

K tomu potrebujeme dva valce s rovnakým zdvihom, ktoré musia byť vzájomne spojené.

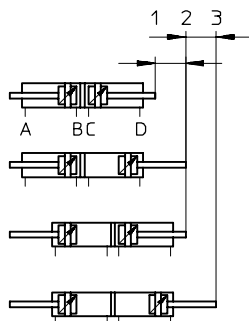

realizácia 4 polôh

K tomu potrebujeme dva valce s rôznymi zdvihmi, ktoré musia byť vzájomne spojené.

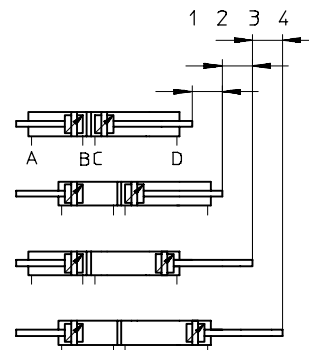

Normalizovaný valec DSBG, ISO 15552

príslušenstvo

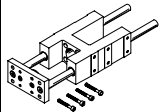
Typové označenie – vodiace jednotky pre pevné zdvihy (iba obežné guľôčkové vedenie)				údajové listy → internet: festo		
	zdvih [mm]	č. dielu	typ	zdvih [mm]	č. dielu	typ
	pre Ø 32 mm			pre Ø 40 mm		
	10 ... 50	34493	FENG-32-50-KF	10 ... 50	34499	FENG-40-50-KF
	10 ... 100	34494	FENG-32-100-KF	10 ... 100	34500	FENG-40-100-KF
	10 ... 160	34495	FENG-32-160-KF	10 ... 160	34501	FENG-40-160-KF
	10 ... 200	34496	FENG-32-200-KF	10 ... 200	34502	FENG-40-200-KF
	10 ... 250	150289	FENG-32-250-KF	10 ... 250	34503	FENG-40-250-KF
	10 ... 320	34497	FENG-32-320-KF	10 ... 320	34504	FENG-40-320-KF
	10 ... 400	150290	FENG-32-400-KF	10 ... 400	150291	FENG-40-400-KF
	10 ... 500	34498	FENG-32-500-KF	10 ... 500	34505	FENG-40-500-KF
	pre Ø 50 mm			pre Ø 63 mm		
	10 ... 50	34506	FENG-50-50-KF	10 ... 50	34513	FENG-63-50-KF
	10 ... 100	34507	FENG-50-100-KF	10 ... 100	34514	FENG-63-100-KF
	10 ... 160	34508	FENG-50-160-KF	10 ... 160	34515	FENG-63-160-KF
	10 ... 200	34509	FENG-50-200-KF	10 ... 200	34516	FENG-63-200-KF
	10 ... 250	34510	FENG-50-250-KF	10 ... 250	34517	FENG-63-250-KF
	10 ... 320	34511	FENG-50-320-KF	10 ... 320	34518	FENG-63-320-KF
	10 ... 400	150292	FENG-50-400-KF	10 ... 400	34519	FENG-63-400-KF
	10 ... 500	34512	FENG-50-500-KF	10 ... 500	34520	FENG-63-500-KF
	pre Ø 80 mm			pre Ø 100 mm		
	10 ... 50	34521	FENG-80-50-KF	10 ... 50	34529	FENG-100-50-KF
	10 ... 100	34522	FENG-80-100-KF	10 ... 100	34530	FENG-100-100-KF
	10 ... 160	34523	FENG-80-160-KF	10 ... 160	34531	FENG-100-160-KF
	10 ... 200	34524	FENG-80-200-KF	10 ... 200	34532	FENG-100-200-KF
	10 ... 250	34525	FENG-80-250-KF	10 ... 250	34533	FENG-100-250-KF
	10 ... 320	34526	FENG-80-320-KF	10 ... 320	34534	FENG-100-320-KF
	10 ... 400	34527	FENG-80-400-KF	10 ... 400	34535	FENG-100-400-KF
	10 ... 500	34528	FENG-80-500-KF	10 ... 500	34536	FENG-100-500-KF

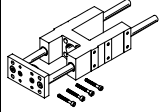
Typové označenie – vodiace jednotky pre variabilné zdvihy				údajové listy → internet: festo		
	pre Ø [mm]	zdvih [mm]	s obežným guľôčkovým vedením č. dielu typ	s klzným vedením		
				č. dielu	typ	
	32	10 ... 500	34487 FENG-32-...-KF	34481	FENG-32-...	
	40	10 ... 500	34488 FENG-40-...-KF	34482	FENG-40-...	
	50	10 ... 500	34489 FENG-50-...-KF	34483	FENG-50-...	
	63	10 ... 500	34490 FENG-63-...-KF	34484	FENG-63-...	
	80	10 ... 500	34491 FENG-80-...-KF	34485	FENG-80-...	
	100	10 ... 500	34492 FENG-100-...-KF	34486	FENG-100-...	



Normalizovaný valec DSBG, ISO 15552

príslušenstvo

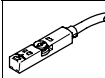
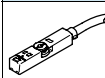

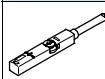
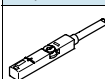
Typové označenie – snímače koncových polôh pre drážku T, bezkontaktné						údajové listy → internet: smt	
	spôsob upevnenia	spínací výstup	elektrický prípoj	dĺžka kábla [m]	č. dielu	typ	
spínač							
	nasúvanie do drážky zhora, lícujuce s profilom valca, krátky tvar	PNP	kábel, 3 žily	2,5	574335	SMT-8M-A-PS-24V-E-2,5-OE	
			konektor M8x1, 3 póly	0,3	574334	SMT-8M-A-PS-24V-E-0,3-M8D	
			konektor M12x1, 3 póly	0,3	574337	SMT-8M-A-PS-24V-E-0,3-M12	
		NPN	kábel, 3 žily	2,5	574338	SMT-8M-A-NS-24V-E-2,5-OE	
konektor M8x1, 3 póly	0,3		574339	SMT-8M-A-NS-24V-E-0,3-M8D			
rozpínač							
	nasúvanie do drážky zhora, lícujuce s profilom valca, krátky tvar	PNP	kábel, 3 žily	7,5	574340	SMT-8M-A-PO-24V-E-7,5-OE	

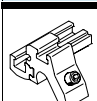
Typové označenie – bezdotykové snímače pre drážku T, magnetické jazýčkové relé						údajové listy → internet: sme	
	spôsob upevnenia	spínací výstup	elektrický prípoj	dĺžka kábla [m]	č. dielu	typ	
spínač							
	možnosť nasadenia zhora do drážky, lícujuce s profilom valca	kontaktný	kábel, 3 žily	2,5	543862	SME-8M-DS-24V-K-2,5-OE	
				5,0	543863	SME-8M-DS-24V-K-5,0-OE	
			kábel, 2 žily	2,5	543872	SME-8M-ZS-24V-K-2,5-OE	
			konektor M8x1, 3 póly	0,3	543861	SME-8M-DS-24V-K-0,3-M8D	
rozpínač							
	možnosť nasadenia zhora do drážky, lícujuce s profilom valca	kontaktný	kábel, 3 žily	7,5	546799	SME-8M-DO-24V-K-7,5-OE	

Typové označenie – upevňovacia konštrukčná zostava pre bezdotykové snímače SME/SMT-8					
	pre Ø	materiály	č. dielu	typ	
	32 ... 100	koľajnička: hliníková tvárna zliatina, eloxovaná skrutky: vysokolegovaná oceľ, nehrdzavejúca bez obsahu medi a PTFE	537806	SMBZ-8-32/100	
	125		1451483	DASP-M4-125-A	

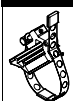

Typové označenie – upevňovacia konštrukčná zostava pre bezdotykové snímače SME/SMT-8						údajové listy → internet: smbr	
	pre Ø	montáž	KBK ¹⁾	č. dielu	typ		
	32 ... 100	s upínacím pásom na rúre valca	4	538937	SMBR-8-8/100-S6		

1) Trieda odolnosti proti korózii 4 podľa normy Festo 940 070

Konštrukčné diely s obzvlášť prísnyimi nárokmi na odolnosť proti korózii. Diely v prostredí s agresívnymi látkami, napr. v potravinárstve alebo v chemickom priemysle. Použitie týchto dielov je eventuálne nutné overiť špeciálnymi skúškami s príslušnými materiálmi.

Normalizovaný valec DSBG, ISO 15552

príslušenstvo

Typové označenie – spojovacie vedenie				údajové listy → internet: nebu	
	elektrický prípoj vľavo	elektrický prípoj vpravo	dĺžka kábla [m]	č. dielu	typ
	priama zásuvka, M8x1, 3 póly	kábel, voľný koniec, 3 žily	2,5	541333	NEBU-M8G3-K-2.5-LE3
			5	541334	NEBU-M8G3-K-5-LE3
	priama zásuvka, M12x1, 5 pólov	kábel, voľný koniec, 3 žily	2,5	541363	NEBU-M12G5-K-2.5-LE3
			5	541364	NEBU-M12G5-K-5-LE3
	uhľová zásuvka, M8x1, 3 póly	kábel, voľný koniec, 3 žily	2,5	541338	NEBU-M8W3-K-2.5-LE3
			5	541341	NEBU-M8W3-K-5-LE3
	uhľová zásuvka, M12x1, 5 pólov	kábel, voľný koniec, 3 žily	2,5	541367	NEBU-M12W5-K-2.5-LE3
			5	541370	NEBU-M12W5-K-5-LE3

Typové označenie – snímače koncových polôh, štvorcové, bezkontaktné					údajové listy → internet: smto		
	montáž	spínací výstup	elektrický prípoj		dĺžka kábla [m]	č. dielu	typ
			kábel	konektor M8			
spínač							
	s príslušenstvom	PNP	3 žily	–	2,5	151683	SMTO-1-PS-K-LED-24-C
			–	3 póly	–	151685	SMTO-1-PS-S-LED-24-C
		NPN	3 žily	–	2,5	151684	SMTO-1-NS-K-LED-24-C
			–	3 póly	–	151686	SMTO-1-NS-S-LED-24-C

Typové označenie – bezdotykové spínače, štvorcové, magnetické jazýčkové relé					údajové listy → internet: smeo	
	montáž	elektrický prípoj		dĺžka kábla [m]	č. dielu	typ
		kábel	konektor M8			
spínač						
	s príslušenstvom	3 žily	–	2,5	30459	SMEO-1-LED-24-B
		3 žily	–	5,0	151672	SMEO-1-LED-24-K5-B
		–	3 póly	–	150848	SMEO-1-S-LED-24-B

Typové označenie – upevňovacia konštrukčná súprava pre snímače polohy SMEO/SMTO-1				údajové listy → internet: smb	
	pre Ø	montáž		č. dielu	typ
	32 ... 50 mm	priamo na upevňovaciu tyč prípadne svorník		36162	SMB-2-B
	63 ... 100 mm			36163	SMB-3-B
	125 mm			11886	SMB-1

Typové označenie – snímače koncových polôh, štvorcové, pneumatické				údajové listy → internet: smpo	
	montáž	pneumatický prípoj		č. dielu	typ
3/2-cestný ventil, v základnej polohe uzavretý					
	s príslušenstvom	nástrčná vsuvka pre hadicu s vnútorným Ø 3 mm		31008	SMPO-1-H-B

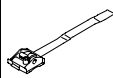
Typové označenie – upevňovacia konštrukčná súprava pre snímače polohy SMPO-1				údajové listy → internet: smbs	
	pre Ø	montáž		č. dielu	typ
	32 ... 100 mm	s upínacím pásom na rúre valca		151226	SMBS-2