

Датчики положения SMT/SME-8, для Т-паза

FESTO



Ключевые продукты Festo охватывают 80 % Ваших задач автоматизации

Во всем мире: Всегда в наличии на складе

Оптимально: Качество Festo по привлекательной цене

Легко: Несколько щелчков мыши для заказа он-лайн



Готовность изделий к отгрузке с завода Festo в течение 24 часов
Поддерживаются на складах 13 отделений Festo по всему миру
Более 2200 продуктов

Готовность изделий к отгрузке с завода Festo в течение 5 дней
Сборка в 4 сервисных центрах Festo по всему миру
До 6×10^{12} вариантов в каждой серии продуктов

Настоящая звезда!

Датчики положения SMT/SME

Обзор продукции

Конструкция	Тип монтажа	Принцип измерения	Тип	Диапазон рабочего напряжения	Дискретный выход	Функция выхода	→ Стр./Интернет
Для Т-паза							
Стандарт							
Вставляется в паз сверху, устанавливается заподлицо с корпусом пневмоцилиндра	Магниторезистивный	SMT-8M-A	5 ... 30 В постоянного тока	PNP	Н.Р. контакт	7	
					Н.З. контакт		
					NPN		
					Бесконтакт., 2-провод.		
Вставляется в паз сверху, устанавливается заподлицо с корпусом пневмоцилиндра	Герконовый	SME-8M	5 ... 30 В постоянного/переменного тока	Контактный, биполярный	Н.Р. контакт	15	
					Н.З. контакт		
Вставляется в паз с торца, устанавливается заподлицо с корпусом пневмоцилиндра	Герконовый	SME-8	12 ... 30 В пост./перем. тока 3 ... 230 В пост./перем. тока	Контактный, биполярный	Н.Р. контакт	31	
					Н.З. контакт		
Вставляется в паз с торца	Магниторезистивный	SMT-8G	10 ... 30 В пост. тока	PNP, NPN	Н.Р. контакт	38	
	Магниторезистивный	SMT-8-SL	10 ... 30 В пост. тока	PNP	Н.Р. контакт	27	
	Герконовый	SME-8-SL	10 ... 30 В пост./перем. тока	Контактный, биполярный	Н.Р. контакт	31	
Устанавливаются в паз сверху	Герконовый	SME-8-FM	10 ... 30 В пост./перем. тока	Контактный, биполярный	Н.Р. контакт	45	
С помощью принадлежностей	Магниторезистивный	SMT0-8E	10 ... 30 В постоянного тока	PNP NPN	Н.Р. контакт	58	
	Герконовый	SME0-8E	12 ... 30 В пост. тока 3 ... 250 В пост. тока 3 ... 230 В перем. тока	Контактный, биполярный	Н.Р. контакт	63	
Коррозионностойкое исполнение							
Вставляется в паз сверху, устанавливается заподлицо с корпусом пневмоцилиндра	Магниторезистивный	CRSMT-8M	5 ... 30 В постоянного тока	PNP	Н.Р. контакт	23	
Вставляется в паз с торца, устанавливается заподлицо с корпусом пневмоцилиндра	Магниторезистивный	CRSMT-8	10 ... 30 В постоянного тока	PNP	Н.Р. контакт	27	
Стойкость к полям сварки							
Вставляется в паз сверху, фиксируется в пазу винтом	Магниторезистивный	SDBT-BSW	10 ... 30 В постоянного тока	PNP	Н.Р. контакт	48	
				NPN			
				Бесконтакт., 2-провод.			
С помощью принадлежностей	Магнитоиндуктивный	SMTS0-8E	10 ... 30 В постоянного тока	PNP	Н.Р. контакт	58	
				NPN			
Термостойкий до 120 °С							
Вставляется в паз с торца, устанавливается заподлицо с корпусом пневмоцилиндра	Герконовый	SME-8-...-S6	0 ... 30 В пост./перем. тока	Контактный, биполярный	Н.Р. контакт	35	
С помощью принадлежностей	Герконовый	SME0-8E-...-S6	0 ... 30 В пост. тока	Контактный	Н.Р. контакт	63	
			0 ... 30 В перем. тока				
По директиве ЕС по взрывозащите (ATEX)							
Фиксация в Т-пазу	Магнитоиндуктивный	SMT-8F-I-...	8.2 В пост. тока	NAMUR	NAMUR	42	
Вставляется в паз сверху, фиксируется в пазу винтом	Магниторезистивный	SDBT-MS-...-EX6	8.2 В пост. тока	NAMUR	NAMUR	53	

Датчики положения SMT/SME

Обзор продукции

Конструкция	Тип монтажа	Принцип измерения	Тип	Диапазон рабочего напряжения	Дискретный выход	Функция выхода	→ Стр./Интернет
Для С-паза	Стандарт						
	Вставляется в паз сверху, устанавливается заподлицо с корпусом пневмоцилиндра	Магниторезистивный	SMT-10M	10 ... 30 В постоянного тока	PNP NPN Бесконтактный, 2-проводный	Н.Р. контакт	Для С-паза
		Герконовый	SME-10M	5 ... 30 В пост./перем.тока	Контактный, биполярный		
	Вставляется в паз с торца	Магниторезистивный	SMT-10G	10 ... 30 В постоянного тока	PNP	Н.Р. контакт	
		Герконовый	SME-10	12 ... 27 В пост./перем.тока	Контактный	Н.Р. контакт	

Датчики положения для Т-паза предназначены для установки на приводы, имеющие Т-паз

Исключения

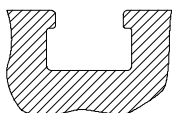

- DFM-B: Не совместим с датчиками SMT0-8E, SMTSO-8E, SME0-8E, SMP0-8E
- DHDS: SME-8M совместим только с Ø пошня 50
- DHPS: SME-8M совместим только с Ø поршня 20 ... 35
- HGDD-63-A: Не совместим с SMT-8M-A
- HGPT-B: SMT-8G совместим только с типоразмером 40 и выше
- SDBT-BSW- ... -PU/NU совместим только с ограниченным числом серий приводов → 48

Датчики положения для С-паза предназначены для установки на приводы, имеющие С-паз

Исключения

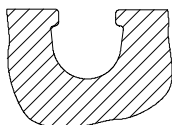

- ADVC Ø поршня 100: Не совместим с датчиками SMT-10M и SME-10M (ADVC имеет Т- и С-паз)
- DSM/DSM-B-6/8/10: Не совместим с датчиками SME-10M
- DSM/DSM-B-10/16: Не совместим с датчиками SMT-10M
- HGPT-B: SMT-10G совместим только с типоразмером 35 и ниже

Для приводов с рейкой для датчика: доступны для 2 типа профиля корпуса цилиндра

Могут использоваться только датчики для Т-паза CRSMT-8M и SMT-8M-A и только с профилем, указанным ниже

Пример: DSBF

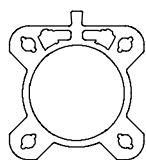

Подходит

Пример: CDC

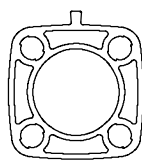

Не подходит

Датчики положения SMT/SME-8, для Т-паза

Обзор периферии

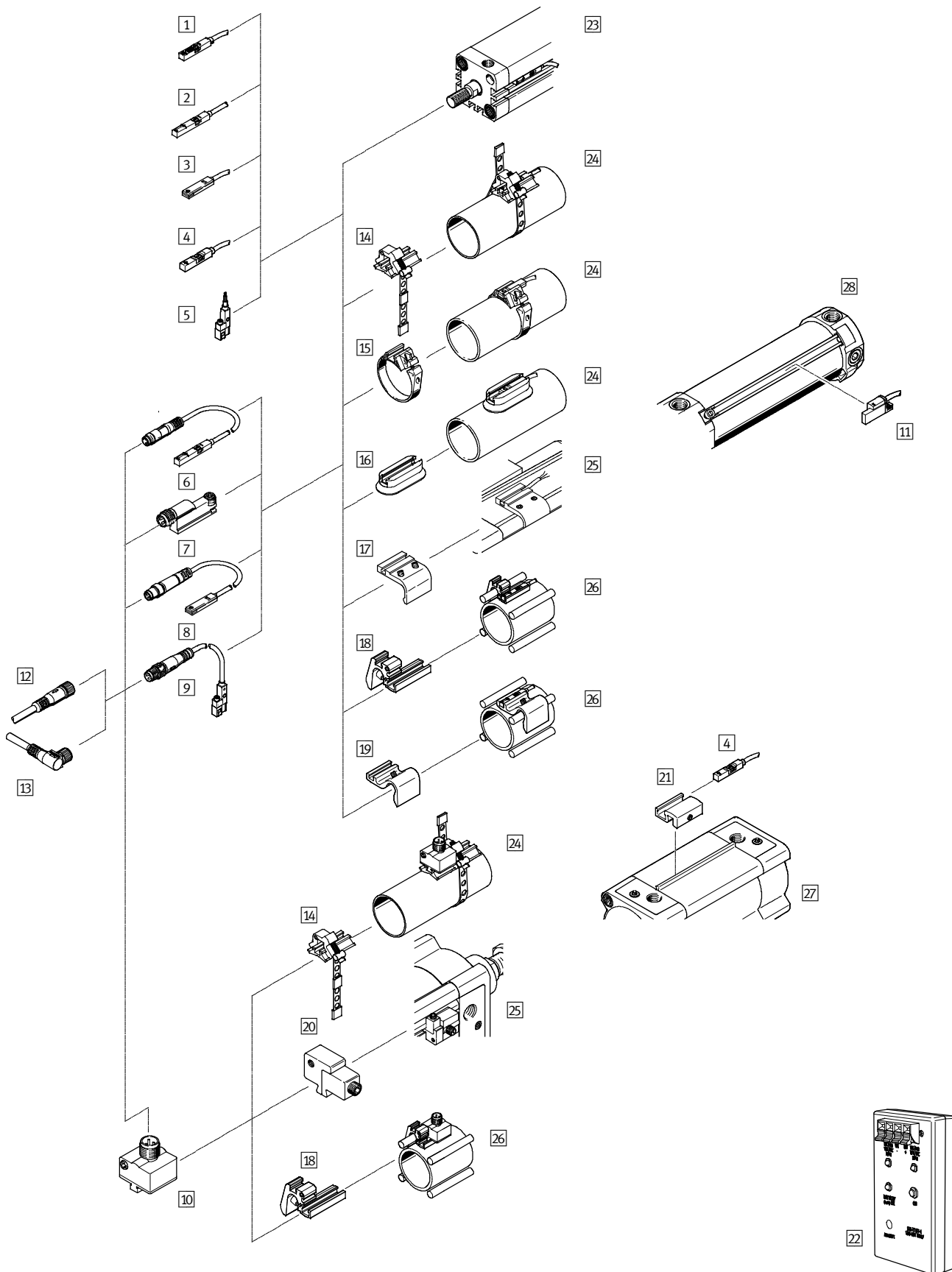

Датчики положения SMT/SME-8, для Т-паза

Обзор периферии

Монтажные элементы и принадлежности	→ Стр./ Интернет
Датчики положения	
1 SMT-8M-A-..., с кабелем	7
2 SME-8M-...-OE, с кабелем	15
SDBT-MS-...-EX6, с взрывозащитой	53 
3 SME-8-FM-...-K-..., с кабелем	45
CRSMT-8-K-..., с кабелем, стойкие к коррозии	27
4 CRSMT-8M-..., с кабелем	23
5 SMT-8G-...-OE, с кабелем	39
6 SME-8M-...-M..., с кабелем и разъемом	15
7 SMT-8-SL-..., с разъемом	27
SME-8-SL-..., с разъемом	31
8 SME-8-S-..., с кабелем и разъемом	31
9 SMT-8G-...-M..., с кабелем и разъемом	39
10 SMT0/SMTSO, с разъемом	58
SME0-8E, с кабелем или разъемом	63
11 SDBT-BSW, стойкость к полям сварки	48
Соединительные кабели	
12 NEBU-M...G...	71
13 NEBU-M...W...	71

Монтажные элементы и принадлежности	→ Стр./ Интернет
Монтажные наборы и принадлежности	
14 Монтажный набор SMBR-8-8/100-S6, термостойкий	67
15 Монтажный набор SMBR	67
16 Монтажный набор CRSMB, стойкий к коррозии	68
17 Монтажный набор SMB-8-FENG	68
18 Монтажный набор SMBZ-8-...	70
19 Скоба для датчика DASP-M4-...	69
20 Монтажный набор SMB-8E	68
21 Монтажный набор SMB-8-C	69
22 Тестер для датчиков SM-TEST-1	71
- Маркер позиции SMM-8	70
- Зажим SMBK-8	71
- Маркировочная табличка ASLR	71
- Зажим NEAU	71
Приводы	
23 Приводы с Т-пазом	-
24 Круглые пневмоцилиндры	-
25 Стандартные пневмоцилиндры DSBC	-
26 Пневмоцилиндры со шпильками и/или с монтажной шпилькой	-
27 Стандартные пневмоцилиндры DSBF	-
28 Сварочные цилиндры DFAW	-

Датчики положения SMT-8M-A, для Т-паза

Система обозначений

FESTO

SMT-8M-A

SMT-8M - A - PO - 24V - E - 0,5 - N - OE -

Функция	
SMT-8M	Датчик положения, магниторезистивный, для Т-паза, вставляется в паз сверху

Серия	
A	Короткий корпус

Дискретный выход	
PS	PNP, Н.Р. контакт, 3-х проводный
PO	PNP, Н.З. контакт, 3-х проводный
NS	NPN, Н.Р. контакт, 3-х проводный
ZS	Н.Р. контакт, 2-х проводный
PNS	PNP, NPN, настраиваемый
PSO	PNP, Н.З. или Н.Р. контакт, настраиваемый

Номинальное рабочее напряжение	
24V	24 В постоянного тока

Характеристики кабеля	
E	Для кабельных цепей и роботов

Длина кабеля [м]	

Маркировка кабеля	
-	С держателем маркировочной таблички
N	Без держателя маркировочной таблички

Электрическое подключение	
OE	Открытый конец
M8	Кабель с разъемом M8x1, с фиксацией
M8D	Кабель с разъемом M8x1, вращающаяся резьба
M12	Кабель с разъемом M12x1, вращающаяся резьба

Сертификат ЕС	
Ex2	II 3GD в соответствии с директивой ЕС 2014/34/EU

Датчики положения SMT-8M-A, для Т-паза

Технические данные – Магниторезистивные

Функция

напр., PNP, Н.Р. контакт, с кабелем

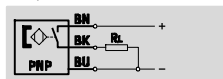

напр., NPN, Н.Р. контакт, с кабелем

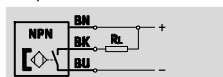

- Магниторезистивный способ измерения
- Вставляется в паз сверху, устанавливается заподлицо с корпусом цилиндра
- Зажим кабеля и держатель маркировочной таблички входят в комплект поставки
- Исполнение EX2 для использования в потенциально взрывоопасных зонах 2 и 22



Основные характеристики	
Конструкция	Для Т-паза
Положение при сборке	Любое
По стандарту	EN 60947-5-2
Свидетельства	Одобрено (OL) - с UL us
	Шильдик RCM
Маркировка CE (см. декларацию соответствия)	По директиве ЭМС Евросоюза
Примечания по материалам	Кабель без галогенов, маслостойкий
	Не содержит медь и PTFE, соответствует RoHS

Чувствительный элемент	
Измеряемая величина	Позиция поршня
Принцип измерения	Магниторезистивный
Окружающая температура [°C]	-40 ... +85

Электрический выход						
Тип	PS	NS	PO	ZS	PNS	PSO
Дискретный выход	PNP	NPN	PNP	Бесконтактный, 2-проводный	PNP, NPN, настраиваемый	PNP
Функция выхода	Н.Р. контакт	Н.Р. контакт	Н.З. контакт	Н.Р. контакт	Н.Р. контакт	Н.З. или Н.Р. контакт, настраиваемый
Повторяемость точки переключения [мм]	±0.1					
Время включения [мс]	≤ 1.3			≤ 1.0		
Время выключения [мс]	≤ 1.4			≤ 1.0		
Макс. выходной ток [mA]	100 ¹⁾	100 ¹⁾	100 ¹⁾	80 ¹⁾	100	100
Макс. выходной ток с монтажными принадлежностями [mA]	100			80 ¹⁾	100	
Макс. коммутируемая мощность (постоянный ток) [Вт]	2.8	2.8	2.8	1.9	2.7	2.7
Макс. коммутируемая мощность с монтажными принадлежностями [Вт]	2.8 ²⁾	2.8 ²⁾	2.8 ²⁾	1.5 ²⁾	2.7	2.7
Макс. частота переключения [Гц]	180					
Падение напряжения ¹⁾ [В]	< 1.5			< 6		< 2.5

1) Исполнение ...PS/NS/PO...-Ex2: макс. выходной ток с монтажными принадлежностями 80 mA, T_a 70 °C
Исполнение ...ZS...-Ex2: макс. выходной ток с монтажными принадлежностями 50 mA, T_a 70 °C

2) Исполнение ...PS/NS/PO...-Ex2: макс. коммутируемая мощность 2.2 Вт
Исполнение ...ZS...-Ex2: макс. коммутируемая мощность 1.2 Вт

Выход, дополнительные данные	
Защита от короткого замыкания	Импульсная
Защита от перегрузки	Да

Датчики положения SMT-8M-A, для Т-паза

FESTO

Технические данные – Магниторезистивные

Электрические характеристики				
Тип		PS, NS, PO, ZS	PNS, PSO	Ex2
Диапазон рабочего напряжения [В пост. тока]		5 ... 30	7 ... 30	5 ... 30
Номинальное рабочее напряжение [В пост. тока]		24		
Защита от обратной полярности		Для всех электрических подключений		

Электромеханические элементы					
Электрическое подключение		M8	M8D	M12	OE
Электрическое подключение		Кабель с разъемом, 3-контактный			Кабель, 3-х проводный
		M8x1		M12x1	
		–	Вращающаяся резьба		Кабель, 2-х проводный
Направление выхода		Прямое			
Условия тестирования кабеля		Кабельные цепи: 5 млн. циклов, радиус сгиба 28 мм			
		Прочность на кручение: > 300,000 циклов, ±270°/0.1 м			
		Сопротивление изгибу: в соответствии со стандартом Festo; условия испытания по запросу			
Длина кабеля [м]		0.1 ... 30			
Характеристики кабеля		Для кабельных цепей и роботов			
Материал оболочки кабеля		TPE-U(PUR)			
Цвет оплетки кабеля		Серый			

Механические элементы					
Электрическое подключение		M8, M8D, M12			OE
Тип монтажа		Фиксируется в пазу винтом, вставляется сверху			
Макс. момент затяжки [Нм]		0.6			
Корпус		Черный			
		Полиамид (PA)			
		Высоколегированная нержавеющая сталь			
		Никелированная латунь			–

Датчики положения SMT-8M-A, для Т-паза

Технические данные – Магниторезистивные

Индикация	PS, NS, PO, ZS	PNS	PSO
Индикатор состояния переключения	Желтый светодиод	Желтый светодиод (для PNP)/ белый светодиод (для NPN)	Желтый светодиод (для Н.Р.)/ белый светодиод (для Н.З.)
Индикатор готовности к работе	Оранжевый светодиод	–	

Защита	
Окружающая температура для подвижного монтажа кабеля [°C]	–20 ... +85
Степень защиты	IP65, IP68, IP69K

ATEX	
SMT-8M-A-...-	Ex2
Категория ATEX для газа	II 3G
Взрывозащита (искрозащита) по газу	Ex nA IIC T4 X Gc
Категория ATEX для пыли	II 3D
Взрывозащита (искрозащита) по пыли	Ex tc IIIC T120 °C X Dc
Взрывобезопасная температура окружающей среды	–40 °C ≤ Ta ≤ +70 °C
Взрывозащита	Зона 2 (ATEX) Зона 22 (ATEX)
Маркировка CE (см. декларацию соответствия)	По директиве ЕС по взрывозащите (ATEX)

Расположение контактов по EN 60947-5-2			
M8x1, 2-контактный			
Н.Р. контакт			
	Контакт	Цвет провода	Назначение
	1	Коричневый	+
	4	Черный	–
M1 2x1, 2-контактный			
Н.Р. контакт			
	Контакт	Цвет провода	Назначение
	1	Коричневый	+
	4	Черный	–

Расположение контактов по EN 60947-5-2			
M8x1, 3-контактный			
Н.Р. и Н.З. контакт			
	Контакт	Цвет провода	Назначение
	1	Коричневый	+
	3	Синий	–
	4	Черный	Выход
M1 2x1, 3-контактный			
Н.Р. контакт			
	Контакт	Цвет провода	Назначение
	1	Коричневый	+
	3	Синий	–
	4	Черный	Выход

Расположение контактов по EN 60947-5-2			
M12x1, 3-контактный			
Н.З. контакт			
	Контакт	Цвет провода	Назначение
	1	Коричневый	+
	3	Синий	–
	2	Белый	Выход

Датчики положения SMT-8M-A, для Т-паза

Технические данные – Магниторезистивные

Размеры

Скачать CAD-данные → www.festo.com

SMT-8M-A-24V-E-...-... (PS, NS, PO, ZS)

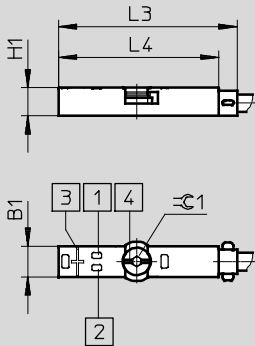

Желтый светодиод для индикации гарантированного срабатывания. Желтый и оранжевый светодиоды для индикации неустойчивого (на границе магнитного поля) срабатывания.

- 1 Желтый светодиод
- 2 Оранжевый светодиод
- 3 Середина чувствительного элемента
- 4 Момент затяжки крепления 0.6 Нм

SMT-8M-A-24V-E-...-... (PNS, PSO)

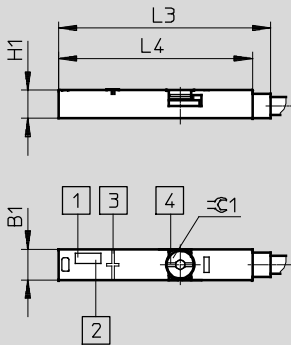

Индикатор состояния переключения для PNS: Желтый светодиод для выхода PS. Белый светодиод для выхода NS.

- 1 Желтый светодиод
- 2 Белый светодиод
- 3 Середина чувствительного элемента
- 4 Паз для отвертки

Индикатор состояния переключения для PSO: Желтый светодиод для выхода PS. Белый светодиод для выхода PO.

Тип	B1	H1	L3	L4	∅1
SMT-8M-A-...-24V-E- (PS, NS, PO, ZS)	5	4.6	29.3	26.3	1.5
SMT-8M-A-...-24V-E- (PNS, PSO)			34.8	31.8	

Датчики положения SMT-8M-A, для Т-паза

Технические данные – Магниторезистивные

Размеры

Скачать CAD-данные → www.festo.com

SMT-8M-A-...-OE/OE-Ex – Кабель

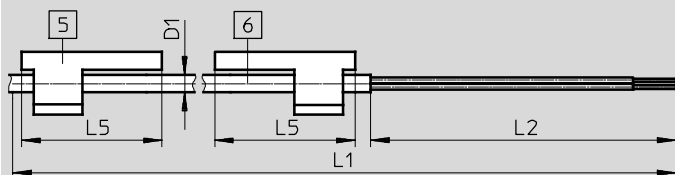

- 5 Изображение держателя маркировочной таблички повернуто на 90°
- 6 Соединительный кабель

L1 Длина кабеля

SMT-8M-A-...-M8D – Кабель с разъемом M8x1, вращающаяся резьба

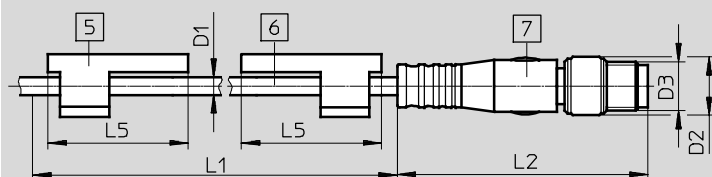

- 5 Изображение держателя маркировочной таблички повернуто на 90°
- 6 Соединительный кабель
- 7 Разъем для соединительного кабеля NEBU-M8

L1 Длина кабеля

SMT-8M-A-...-M8 – Кабель с разъемом M8x1, с фиксацией

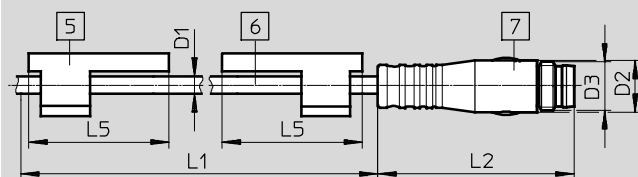

- 5 Изображение держателя маркировочной таблички повернуто на 90°
- 6 Соединительный кабель
- 7 Разъем для соединительного кабеля NEBU-M8

L1 Длина кабеля

SMT-8M-A-...-M12 – Кабель с разъемом M12x1, вращающаяся резьба

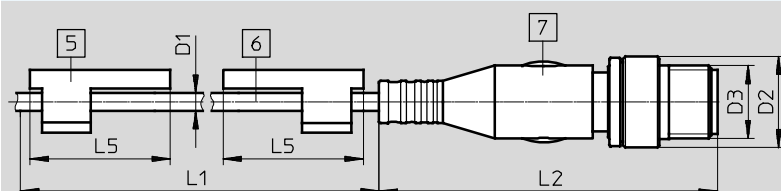

- 5 Изображение держателя маркировочной таблички повернуто на 90°
- 6 Соединительный кабель
- 7 Разъем для соединительного кабеля NEBU-M12

L1 Длина кабеля

Тип	D1	D2 Ø	D3	L2	L5	±0.1
SMT-8M-A-...-OE	2.9	-	-	50	23	1.5
SMT-8M-A-...-OE-Ex		-	-	50		
SMT-8M-A-...-M8D		9.6	M8x1	41.1		
SMT-8M-A-...-M8		8.5	M8x1	32.7		
SMT-8M-A-...-M12		15	M12x1	54.5		

Датчики положения SMT-8M-A, для Т-паза

FESTO

Технические данные – Магниторезистивные

★ Ключевые продукты

Данные для заказа								
	Дискретный выход	Электрическое подключение			Длина кабеля [м]	Вес [г]	№ для заказа	Тип
		Кабель	Кабель с разъемом, вращающаяся резьба					
			M8x1	M12x1				
	Н.Р. контакт							
	PNP	–	3-конт.	–	0.3	8.9	★ 574334	SMT-8M-A-PS-24V-E-0,3-M8D
	PNP	3-х проводный	–	–	2.5	29.1	★ 574335	SMT-8M-A-PS-24V-E-2,5-OE
	PNP	3-х проводный	–	–	5	57.1	★ 574336	SMT-8M-A-PS-24V-E-5,0-OE
	PNP	–	–	3-конт.	0.3	15.9	★ 574337	SMT-8M-A-PS-24V-E-0,3-M12
	NPN	3-х проводный	–	–	2.5	29.1	★ 574338	SMT-8M-A-NS-24V-E-2,5-OE
			–	3-конт.	–	0.3	8.9	★ 574339
Бесконтактный	2-х проводный	–	–	5	57.1	★ 574341	SMT-8M-A-ZS-24V-E-5,0-OE-Ex2	
Н.З. контакт								
PNP	3-х проводный	–	–	7.5	85.1	★ 574340	SMT-8M-A-PO-24V-E-7,5-OE	

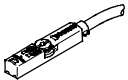
Данные для заказа								
	Дискретный выход	Электрическое подключение			Длина кабеля [м]	Вес [г]	№ для заказа	Тип
		Кабель	Кабель с разъемом, вращающаяся резьба					
			M8x1	M12x1				
	Н.Р. контакт							
	PNP	–	3-конт.	–	0.3	8.9	574342	SMT-8M-A-PS-24V-E-0,3-M8D-Ex2
	Настраиваемый							
PNP/NPN	–	3-конт.	–	0.3	9	574343	SMT-8M-A-PNS-24V-E-0,3-M8D	
PNP PS/PO	–	3-конт.	–	0.3	9	574344	SMT-8M-A-PSO-24V-E-0,3-M8D	

Ключевые продукты Festo

★ Готовность изделий к отгрузке с завода Festo в течение 24 часов

☆ Готовность изделий к отгрузке с завода Festo в течение 5 дней

Датчики положения SMT-8M-A, для Т-паза

FESTO

Данные для заказа – Конфигурируемая продукция

Таблица для заказа				
Типоразмер	8	Условия	Код	Код для заказа
M № для заказа	574333			
Функция	Датчик положения для Т-паза, электрический		SMT-8M	SMT-8M
Серия	Короткий корпус		A	A
Дискретный выход	3-х проводный Н.Р. PNP контакт		PS	
	3-х проводный Н.Р. NPN контакт		NS	
	3-х проводный Н.З. PNP контакт		PO	
	2-х проводный Н.Р. контакт		ZS	
	PNP/NPN настраиваемый		PNS	
	PNP, Н.З. или Н.Р. контакт, настраиваемый		PSO	
Номинальное рабочее напряжение [В пост. тока]	24		24V	24V
Характеристики кабеля	Для кабельных цепей и роботов		E	E
Длина кабеля [м]	0.1 ... 30 (0.1 ... 5.0 с шагом 0.1, 5.0 ... 30 с шагом 0.5)		...	
Маркировка кабеля	С держателем маркировочной таблички		N	
	Без держателя маркировочной таблички		-	
Тип подключения	Кабель		OE	
	M8, вращающаяся резьба		M8D	
	M8, с фиксацией		M8	
	M12, вращающаяся резьба		M12	
Сертификат ЕС	II 3GD в соответствии с директивой ЕС 2014/34/EU	1	-Ex2	

1 Ex2 Кроме дискретного выхода PNS, PSO, минимальная длина кабеля 0.2 м

Шаблон кода для заказа

574333 SMT-8M - A - [] - 24V - E - [] - N - [] - []

Датчики положения SME-8M для T-паза

Система обозначений

SME-8M

SME – 8M – DO – 24V – K – 7,5 – OE

Функция	
SME	Датчик положения, герконовый

Конструкция	
8M	Для T-паза, вставляется в паз сверху

Электрический выход, функция переключения	
ZS	Н.Р. контакт, 2-х проводный
DS	Н.Р. контакт, 3-х проводный
DO	Н.З. контакт, 3-х проводный

Номинальное рабочее напряжение	
24V	24 В постоянного тока

Характеристики кабеля	
K	Стандартные + кабельные цепи
E	Для кабельных цепей и роботов

Длина кабеля [м]	
...	0.2 ... 10

Электрическое подключение	
OE	Кабель
M8	Кабель с разъемом M8x1, с фиксацией
M8D	Кабель с разъемом M8x1, вращающаяся резьба
M12	Кабель с разъемом M12x1, вращающаяся резьба

Датчики положения SME-8M для Т-паза

Технические данные – Магнитный геркон

Функция, например:

Н.Р. контакт, 3-проводный, с кабелем

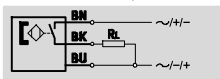

Н.Р. контакт, 3-проводный, с разъемом

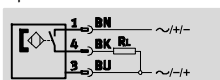

- Принцип действия – Магнитный геркон
- Вставляется в паз сверху, устанавливается заподлицо с корпусом цилиндра
- Зажим кабеля и держатель маркировочных табличек входят в комплект поставки

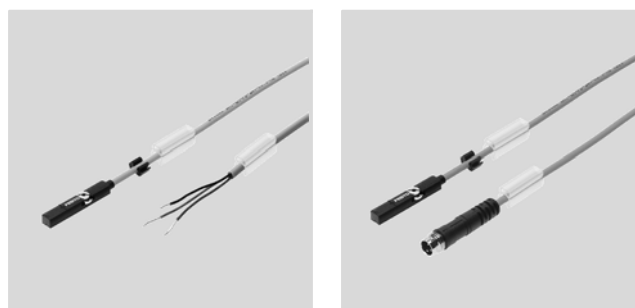

Основные характеристики	
Конструкция	Для Т-паза
По стандарту	EN 60947-5-2
Свидетельства	Одобрено (OL) - с UL us
	Шильдик RCM
Маркировка CE (см. декларацию соответствия)	По директиве ЭМС Евросоюза
Особенности	Маслостойкий
Примечания по материалам	Не содержит меди и PTFE
	Соответствуют требованиям Директивы об ограничении использования опасных веществ (RoHS)

Чувствительный элемент	
Принцип измерения	Магнитный геркон
Окружающая температура	[°C] -40 ... +70

Электрический выход			
Тип	SME-8M-DS	SME-8M-ZS	SME-8M-DO
Дискретный выход	Контактный, биполярный		
Функция выхода	Н.Р. контакт	Н.Р. контакт	Н.З. контакт
Макс. выходной ток [mA]	500	80	
Макс. выходной ток с монтажными принадлежностями [mA]	80	80	
Макс. коммутируемая мощность (постоянный ток) [Вт]	10	2.4	
Макс. коммутируемая мощность с монтажными принадлежностями [Вт]	2.4	2.4	
Макс. коммутируемая мощность (переменный ток) [ВА]	10	2.4	
Макс. коммутируемая мощность (переменного тока) с монтажными принадлежностями [ВА]	2.4	2.4	
Падение напряжения ¹⁾ [В]	≤1.5	≤4.8	≤3.5

1) Относится к длине кабеля 2.5м. Макс. падение напряжения на метр дополнительной длины кабеля 0.15 В

Выход, дополнительные данные	
Защита от короткого замыкания	Нет
Защита от перегрузки	Нет

Электрические характеристики	
Диапазон рабочего напряжения [В] (постоянный ток)	5 ... 30
Диапазон рабочего напряжения [В] (переменный ток)	5 ... 30
Защита от обратной полярности	Нет

Датчики положения SME-8M для Т-паза

FESTO

Технические данные – Магнитный геркон

Электромеханические элементы									
Функция переключающего элемента		DS/DO			ZS				
Электрическое подключение		OE	M8D	M8	M12	OE	M8D	M8	M12
Электрическое подключение		Кабель, 3-х проводный	Кабель с разъемом, 3-конт.			Кабель, 2-х проводный	Кабель с разъемом, 2-конт.		
			M8x1	M8x1	M12x1		M8x1	M8x1	M12x1
			Вращающаяся резьба	С фиксацией	Вращающаяся резьба		Вращающаяся резьба	С фиксацией	Вращающаяся резьба
Направление выхода		Прямое							
Условия тестирования кабеля	K	Кабельные цепи: 5 млн. циклов, радиус сгиба 75 мм							
	E	Кабельные цепи: 5 млн. циклов, радиус сгиба 28 мм							
		Прочность на кручение: $\pm 270^\circ/0.1$ м							
		Сопротивление изгибу: по стандарту Festo; условия испытания по запросу							
Длина кабеля	[м]	0.2 ... 10							
Характеристики кабеля	K	Стандартные + кабельные цепи							
	E	Для кабельных цепей и роботов							
Материал оболочки кабеля	K	TPE-U(PUR)							
	E	TPE-U(PUR), без галогенов							

Механические элементы		
Электрическое подключение		M...
Тип монтажа		Фиксируется в пазу винтом, вставляется сверху
Корпус	Полиамид (PA)	
	Высоколегированная нержавеющая сталь	
	–	
	–	
		Полиамид (PA)
		Высоколегированная нержавеющая сталь
		Никелированная латунь
		TPE-U(PUR)

Индикация	
Индикатор состояния переключения	Желтый светодиод

Защита	
Окружающая температура для подвижного монтажа кабеля	[°C] –5 ... +70
Степень защиты	IP65, IP68

Датчики положения SME-8M для Т-паза

Технические данные – Магнитный геркон

Расположение контактов по EN 60947-5-2			
M8x1, 2-контактный			
Н.Р. контакт			
	Контакт	Цвет провода	Назначение
	1	Коричневый	+
	4	Черный	Выход

Расположение контактов по EN 60947-5-2			
M1 2x1, 2-контактный			
Н.Р. контакт			
	Контакт	Цвет провода	Назначение
	1	Коричневый	+
	4	Черный	Выход

Расположение контактов по EN 60947-5-2			
M8x1, 3-контактный			
Н.Р. и Н.З. контакт			
	Контакт	Цвет провода	Назначение
	1	Коричневый	+
	3	Синий	-
	4	Черный	Выход

Расположение контактов по EN 60947-5-2			
M1 2x1, 3-контактный			
Н.Р. контакт			
	Контакт	Цвет провода	Назначение
	1	Коричневый	+
	3	Синий	-
	4	Черный	Выход

Расположение контактов по EN 60947-5-2			
M1 2x1, 3-контактный			
Н.З. контакт			
	Контакт	Цвет провода	Назначение
	1	Коричневый	+
	3	Синий	-
	2	Белый	Выход

Датчики положения SME-8M для Т-паза

Технические данные – Магнитный геркон

Размеры

Скачать CAD-данные → www.festo.com

SME-8M-...-OE – Кабель

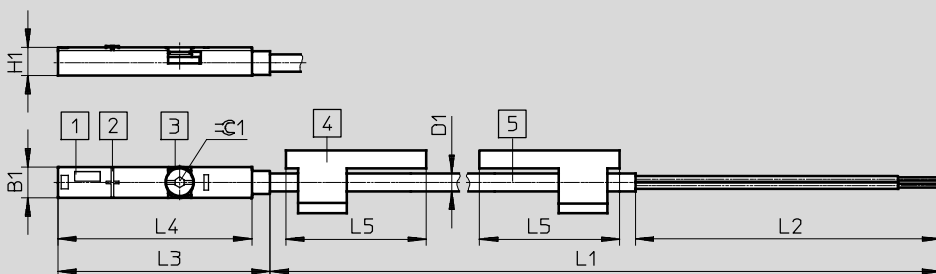

- 1 Желтый светодиод
- 2 Середина чувствительного элемента
- 3 Фиксатор, момент затяжки 0.6 Нм
- 4 Держатель маркировочных табличек
- 5 Соединительный кабель

L1 Длина кабеля

SME-8M-DO-...-OE – Кабель

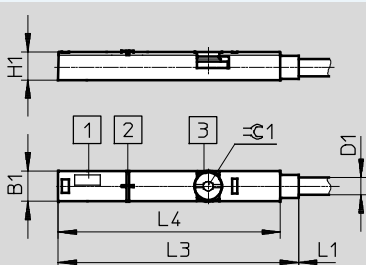

- 1 Светодиод
- 2 Середина чувствительного элемента
- 3 Фиксатор, момент затяжки 0.6 Нм

L1 Длина кабеля

SME-8M-...-M8D – Кабель с разъемом M8x1, вращающаяся резьба

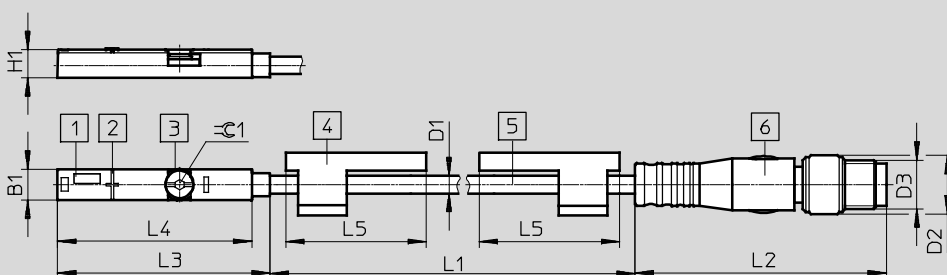

- 1 Желтый светодиод
- 2 Середина чувствительного элемента
- 3 Фиксатор, момент затяжки 0.6 Нм
- 4 Держатель маркировочных табличек
- 5 Соединительный кабель
- 6 Разъем для соединительного кабеля NEBU-M8

L1 Длина кабеля

SME-8M-...-M8 – Кабель с разъемом M8x1, с фиксацией

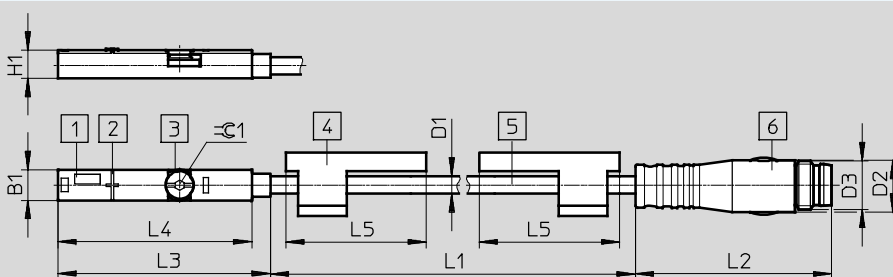

- 1 Желтый светодиод
- 2 Середина чувствительного элемента
- 3 Фиксатор, момент затяжки 0.6 Нм
- 4 Держатель маркировочных табличек
- 5 Соединительный кабель
- 6 Разъем для соединительного кабеля NEBU-M8

L1 Длина кабеля

Тип	B1 ±0.05	D1 ∅	D2 ∅	D3	H1 ±0.05	L2	L3	L4 ±0.1	L5	≈C 1
SME-8M-...-OE	5	2.9	-	-	4.6	50	34.8	31.8	23	1.5
SME-8M-DO-...-OE			-	-		-	39.5	36.5	-	
SME-8M-...-M8D			9.6	M8x1		41	34.8	31.8	23	
SME-8M-...-M8			8.5	M8x1		33	34.8	31.8	23	

Датчики положения SME-8M для Т-паза

Технические данные – Магнитный геркон



Размеры

Скачать CAD-данные → www.festo.com

SME-8M-...-M12 – Кабель с разъемом M12x1, вращающаяся резьба

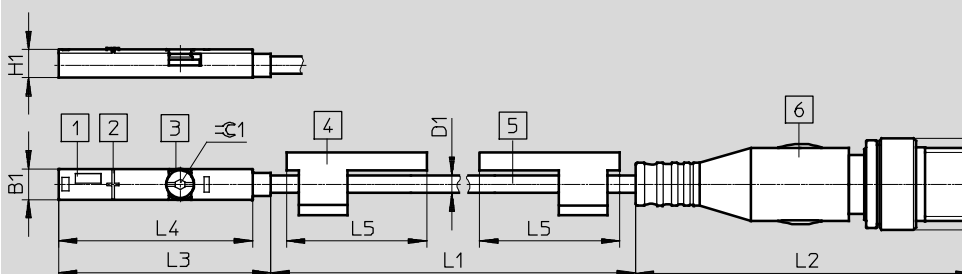

- 1 Желтый светодиод
- 2 Середина чувствительного элемента
- 3 Фиксатор, момент затяжки 0.6 Нм
- 4 Держатель маркировочных табличек
- 5 Соединительный кабель
- 6 Разъем для соединительного кабеля NEBU-M12

L1 Длина кабеля

Тип	B1	D1 Ø	D2	D3	H1	L2	L3	L4	L5	≈ 1
SME-8M-...-M12	5	2.9	15	M12x1	4.6	54.5	34.8	31.8	23	1.5

★ Ключевые продукты

Данные для заказа						
	Дискретный выход	Электрическое подключение		Длина кабеля [м]	№ для заказа	Тип
		Кабель	Кабель с разъемом M8x1, вращающаяся резьба			
	Н.Р. контакт					
	Контактный, биполярный	3-х проводный	–	2.5	★ 543862	SME-8M-DS-24V-K-2,5-OE
			–	5.0	★ 543863	SME-8M-DS-24V-K-5,0-OE
		–	3-контактный	0.3	★ 543861	SME-8M-DS-24V-K-0,3-M8D
	2-х проводный	–	2.5	★ 543872	SME-8M-ZS-24V-K-2,5-OE	
Н.З. контакт						
	Контактный, биполярный	3-х проводный	–	7.5	★ 546799	SME-8M-DO-24V-K-7,5-OE

Данные для заказа						
	Дискретный выход	Электрическое подключение		Длина кабеля [м]	№ для заказа	Тип
		Кабель	Кабель с разъемом M8x1, вращающаяся резьба			
	Н.З. контакт					
	Контактный, биполярный	3-х проводный	–	7.5	543876	SME-8M-DS-24V-K-7,5-OE

Ключевые продукты Festo

- ★ Готовность изделий к отгрузке с завода Festo в течение 24 часов
- ★ Готовность изделий к отгрузке с завода Festo в течение 5 дней

Датчики положения SME-8M для Т-паза

Конфигурируемая продукция – Магнитный геркон

M Обязательные данные						
№ для заказа	Функция	Дискретный выход	Номинальное рабочее напряжение	Характеристики кабеля	Длина кабеля	Тип подключения
543892	SME-8M	DS ZS DO	24V	K E	0.2 ... 10	OE M8D M8 M12
Пример заказа						
543892	SME-8M	ZS	24V	K	0.8	OE

Таблица для заказа							
Типоразмер	8	Условия		Код		Код для заказа	
M № для заказа	543892						
Функция	Датчик положения для Т-паза, контактный			SME-8M		SME-8M	
				-		-	
Дискретный выход	3-х проводный, Н.Р. контакт			DS			
	2-х проводный, Н.Р. контакт			ZS			
	3-х проводный, НЗ контакт			DO			
				-		-	
Номинальное рабочее напряжение [В пост. тока]	24			24V		24V	
				-		-	
Характеристики кабеля	Стандартные + кабельные цепи			K			
	Для кабельных цепей и роботов			E			
				-		-	
Длина кабеля [м]	0.2 ... 10			...			
	(0.2 ... 5.0 м с шагом 0.1 м, 5.0 ... 10 м с шагом 0.5 м)						
				-		-	
Тип подключения	Без разъема			OE			
	M8, вращающаяся резьба			M8D			
	M8, с фиксацией			M8			
	M12, вращающаяся резьба			M12			

Шаблон кода для заказа

543892	SME-8M	-		-	24 V	-		-		-	
--------	--------	---	--	---	------	---	--	---	--	---	--

Датчики положения CRSMT-8/SMT-8-SL/SME-8, для Т-паза

Система обозначений

CRSMT-8

CRSMT – 8 – PS – K2,5 – LED – 24

Функция	
CRSMT	Датчик положения, магниторезистивный, подходит для пищевой промышленности, стойкий к моющим растворам и СОЖ

Конструкция	
8	Для Т-паза, вставляется в паз с торца

Электрический выход, функция переключения	
PS	PNP, Н.Р. контакт, 3-х проводный

Электрическое подключение, длина кабеля	
K2,5	Кабель 2.5 м
K5	Кабель 5.0 м

Индикатор состояния переключения	
LED	Желтый светодиод

Номинальное рабочее напряжение	
24	24 В постоянного тока

CRSMT-8M

CRSMT – 8M – PS – 24 – К – – –

Функция	
CRSMT	Датчик положения, магниторезистивный, подходит для пищевой промышленности, стойкий к моющим растворам и СОЖ

Конструкция	
8M	Для Т-паза, вставляется в паз сверху

Электрический выход, функция переключения	
PS	PNP, Н.Р. контакт, 3-х проводный

Номинальное рабочее напряжение	
24	24 В постоянного тока

Характеристики	
К	Стандартные и для кабельных цепей

Длина кабеля	
0.3	Кабель, 0.3 м ¹⁾
K5	Кабель, 5 м, без разъема ²⁾
K10	Кабель, 10 м, без разъема ²⁾

Подключение	
OE	Кабель
M8D	M8, вращающаяся резьба
M12	M12

1) Только с электрическим подключением M8D или M12
 2) Только с электрическим подключением OE

Датчики положения CRSMT-8/SMT-8-SL/SME-8, для Т-паза

Система обозначений

SMT/SME-8	
	SMT – 8 – PS – K – LED – 24 – B
Функция	
SMT	Датчик положения, магниторезистивный
SME	Датчик положения, герконовый
Конструкция	
8	Для Т-паза, вставляется в паз с торца
Электрический выход, функция переключения	
PS	PNP, Н.Р. контакт, 3-х проводный
NS	NPN, Н.Р. контакт, 3-х проводный
ZS	Н.Р. контакт, 2-х проводный
O	Н.З. контакт, 3-х проводный
Электрическое подключение, длина кабеля	
K	Кабель, 2.5 м или 7.5 м
K2.5	Кабель 2.5 м
K5	Кабель 5.0 м
K-7,5	Кабель 7.5 м
KL	Кабель 2.5 м
S	Разъем M8x1 с кабелем 0.3 м
Индикатор состояния переключения	
LED	Желтый светодиод
Номинальное рабочее напряжение	
24	24 В постоянного тока
230	230 В переменного тока
Исполнение	
K6	Термостойкое
Версия	
B	Серия В

SMT/SME-8-SL	
	SMT – 8 – SL – PS – LED – 24
Функция	
SMT	Датчик положения, магниторезистивный
SME	Датчик положения, герконовый
Конструкция	
8	Для Т-паза, вставляется в паз с торца
Электрическое подключение	
SL	Разъем
Электрический выход, функция переключения	
PS	PNP, Н.Р. контакт, 3-х проводный
Индикатор состояния переключения	
LED	Желтый светодиод
Номинальное рабочее напряжение	
24	24 В постоянного тока

Датчики положения CRSMT-8M, для Т-паза

Технические данные – Магниторезистивные

Функция
напр., PNP, Н.Р. контакт, с разъемом

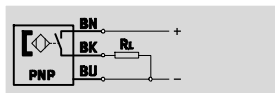
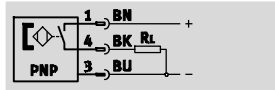

- Подходит для контакта с пищевыми продуктами
- Кислотостойкий
- Стойкий к щелочам
- Стойкий к СОЖ



Основные технические характеристики	
Конструкция	Для Т-паза
По стандарту	EN 60947-5-2
Свидетельства	Шильдик RCM
Особенности	Стойкие к кислотам, щелочам и СОЖ
Подходят для применения в пищевой промышленности ¹⁾	Согласно декларации производителя
Примечания по материалам	Соответствуют требованиям Директивы об ограничении использования опасных веществ (RoHS), без галогенов

1) Дополнительная информация на www.festo.com/sp → Сертификаты.

Чувствительный элемент	
Принцип измерения	Магниторезистивный
Измеряемая величина	Позиция поршня
Окружающая температура [°C]	-40 ... 85

Электрический выход	
Функция выхода	Н.Р. контакт
Дискретный выход	PNP
Повторяемость точки переключения [мм]	± 0.1
Время включения [мс]	≤ 1
Время выключения [мс]	≤ 1
Макс. частота переключения [Гц]	180
Макс. выходной ток [мА]	100
Макс. коммутируемая мощность (постоянный ток) [Вт]	2.8
Падение напряжения [В]	< 1.5
Остаточный ток [мА]	< 0.05

Выход, дополнительные данные	
Защита от короткого замыкания	Импульсная
Защита от перегрузки	Да

Электрические характеристики	
Дискретный выход	PNP
Номинальное рабочее напряжение [В пост. тока]	24
Диапазон рабочего напряжения [В пост. тока]	5 ... 30
Защита от обратной полярности	Для всех электрических подключений

Датчики положения CRSMT-8M, для Т-паза

FESTO

Технические данные – Магниторезистивные

Электромеханические элементы	
Направление выхода	Прямое
Характеристики кабеля	Стандартные + кабельные цепи
Условия тестирования кабеля	Кабельные цепи: 5 млн. циклов, радиус изгиба 75 мм
	Прочность на кручение: > 300,000 циклов, ±270°/0.1 м
	Прочность на изгиб: в соответствии со стандартом Festo

Механические элементы			
Электрическое подключение	Кабель, 3-х проводный	Кабель с разъемом, вращающаяся резьба M8D M12	
Тип монтажа	Фиксация винтом Устанавливаются в паз сверху		
Положение монтажа	Любое		
Макс. момент затяжки [Нм]	0.6		
	–	0.3	0.5
Данные о материалах			
Корпус	Легированная нержавеющая сталь, полипропилен		
Гайка	–	Никелированная латунь	
Оплетка кабеля	TPE-O		
Изоляция кабеля	Полипропилен		
Корпус разъема	–	Полипропилен	
Концы кабеля	Кабельные наконечники		–
Контакты разъема	–	Латунь с покрытием из никеля/золота	

Индикация	
Индикатор состояния переключения	Желтый светодиод
Индикатор готовности к работе	Оранжевый светодиод

Защита	
Окружающая температура для подвижного монтажа кабеля [°C]	–20 ... 85
Степень защиты	IP65
	IP68
	IP69K

ATEX	
Категория ATEX для газа	II 3G
Взрывозащита (искрозащита) по газу	Ex nA IIC T4 X Gc
Категория ATEX для пыли	II 3D
Взрывозащита (искрозащита) по пыли	Ex tc IIIC T1 20°C X Dc
Взрывобезопасная температура окружающей среды [°C]	–40°C ≤ Ta ≤ +85°C
Маркировка CE (см. декларацию соответствия)	По директиве ЭМС Евросоюза
	По директиве ЕС по взрывозащите (ATEX)

Датчики положения CRSMT-8M, для Т-паза

Технические данные – Магниторезистивные

Расположение контактов по EN 60947-5-2			
M8x1, 3-контактный		M12x1, 3-контактный	
Н.Р. контакт		Н.Р. контакт	
	Контакт	Цвет провода	Назначение
	1	Коричневый	+
	3	Синий	-
	4	Черный	Выход
	1	Коричневый	+
	3	Синий	-
	4	Черный	Выход

Размеры, без разъема

Скачать CAD-данные → www.festo.com

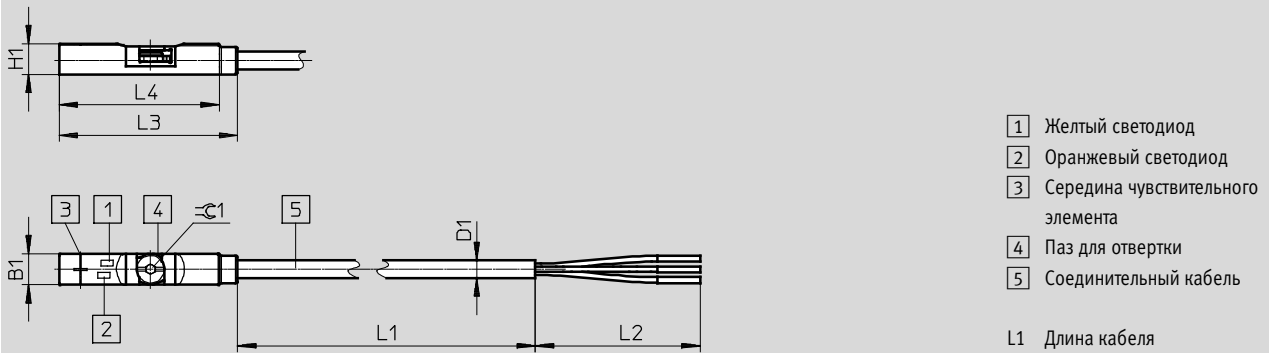

Тип	B1	D1	H1	L2	L3	L4	⌀ 1
CRSMT-8M-PS-24V-K-5,0-OE	5	2.9	5	50	29.3	26.3	1.5
CRSMT-8M-PS-24V-K-10,0-OE							

Датчики положения CRSMT-8M, для Т-паза

Технические данные – Магниторезистивные



Размеры, с разъемом

Скачать CAD-данные → www.festo.com

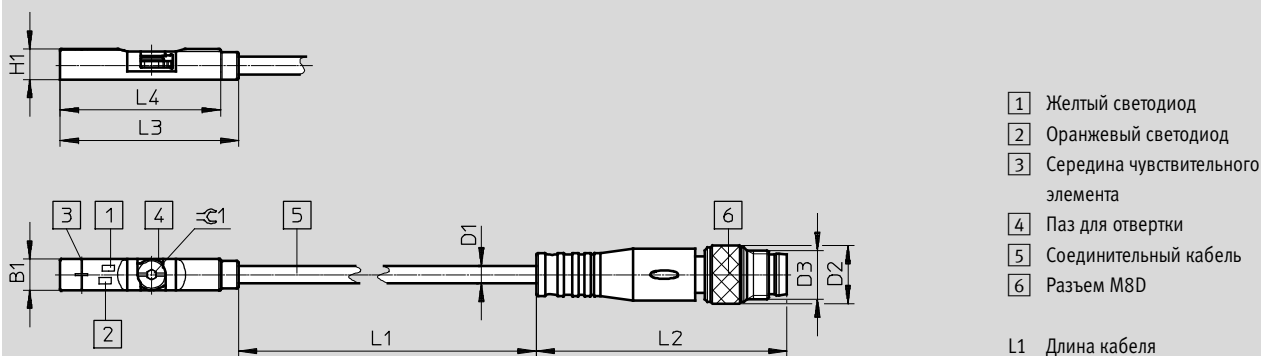

Тип	B1	D1 ∅	D2	D3	H1	L2	L3	L4	≈C 1
CRSMT-8M-PS-24V-K-0,3-M8D	5	2.9	9.5	M8x1	5	41.1	29.3	26.3	1.5

Размеры, с разъемом

Скачать CAD-данные → www.festo.com

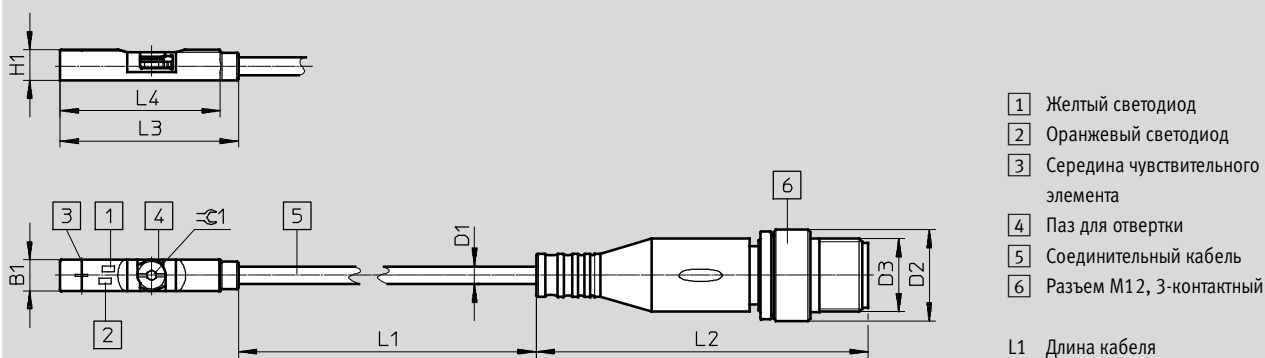

Тип	B1	D1 ∅	D2 ∅	D3	H1	L2	L3	L4	≈C 1
CRSMT-8M-PS-24V-K-0,3-M12	5	2.9	15	M12x1	5	54.5	29.3	26.3	1.5

Данные для заказа

	Дискретный выход	Электрическое подключение		Длина кабеля [м]	Вес [г]	№ для заказа	Тип
		Кабель	Кабель с разъемом, вращающаяся резьба				
Н.Р. контакт, стойкий к коррозии							
	PNP	3-х проводный	–	5	47.6	574380	CRSMT-8M-PS-24V-K-5,0-OE
	PNP	3-х проводный	–	10	93.4	574381	CRSMT-8M-PS-24V-K-10,0-OE
	PNP	3-контактный	M12x1	0.3	9.1	574382	CRSMT-8M-PS-24V-K-0,3-M12
	PNP	3-контактный	M8x1	0.3	16.1	574383	CRSMT-8M-PS-24V-K-0,3-M8D

Датчики положения CRSMT-8/SMT-8-SL, для Т-паза

FESTO

Технические данные – Магниторезистивные

Функция

напр., PNP, Н.Р. контакт, с разъемом

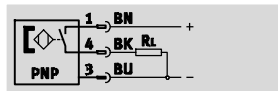

- Магниторезистивный способ измерения
- Вставляется в паз с торца
- Коррозионностойкое исполнение

SMT-8-SL

- Прочные благодаря длинной направляющей
- Разъем непосредственно на датчике



CRSMT



SMT-8-SL

Основные характеристики		
Тип	CRSMT	SMT-8-SL
Дискретный выход	PNP	PNP
Конструкция	Для Т-паза	
Соответствие стандартам	EN 60947-5-2	–
По стандарту	–	EN 60947-5-2
Сертификация	Шильдик RCM	
	Одобрено (OL) - с UL us	
Маркировка CE (см. декларацию соответствия)	По директиве ЭМС Евросоюза	
Примечания по материалам	Не содержит меди и PTFE	
	–	Соответствуют требованиям Директивы об ограничении использования опасных веществ (RoHS)

Чувствительный элемент		
	CRSMT	SMT-8-SL
Принцип измерения	Магниторезистивный	Магниторезистивный
Окружающая температура [°C]	–20 ... +60	–20 ... +70

Электрический выход		
Тип	CRSMT	SMT-8-SL
Дискретный выход	PNP	PNP
Функция выхода	Н.Р. контакт	Н.Р. контакт
Повторяемость точки переключения [мм]	±0.1	–
Время включения [мс]	≤ 0.2	≤ 1
Время выключения [мс]	≤ 0.5	3 ... 5
Макс. частота переключения [Гц]	1,000	140
Макс. выходной ток [мА]	100	100
Макс. коммутируемая мощность (постоянный ток) [Вт]	2.8	3
Падение напряжения [В]	≤ 1.8	≤ 2
Остаточный ток [µА]	≤ 100	≤ 1.5

Выход, дополнительные данные		
Тип	CRSMT	SMT-8-SL
Дискретный выход	PNP	PNP
Защита от короткого замыкания	Да	Да
Защита от перегрузки	–	Да

Датчики положения CRSMT-8/SMT-8-SL, для Т-паза

FESTO

Технические данные – Магниторезистивные

Электрические характеристики		
Тип	CRSMT	SMT-8-SL
Дискретный выход	PNP	PNP
Номинальное рабочее напряжение [В пост. тока]	–	24
Диапазон рабочего напряжения [В пост. тока]	10 ... 30	10 ... 30
Защита от обратной полярности	Для всех электрических подключений	

Электромеханические элементы		
Тип	CRSMT	SMT-8-SL
Дискретный выход	PNP	PNP
Электрическое подключение	Кабель, 3-х проводный	Разъем M8x1, 3-контактный
Направление выхода	–	Прямое
Длина кабеля [м]	2.5 5	–
Материал оболочки кабеля	TPE-O	–

Механические элементы		
Тип	CRSMT	SMT-8-SL
Дискретный выход	PNP	PNP
Электрическое подключение	Кабель, 3-х проводный	Разъем M8x1, 3-контактный
Тип монтажа	Фиксация в Т-пазу –	Фиксация винтом Вставляется в паз с торца
Информация о материале корпуса	Высоколегированная нержавеющая сталь Полиамид (PA), Полипропилен (PP)	Полиамид (PA) –

Индикация	
Индикатор состояния переключения	Желтый светодиод

Защита		
Тип	CRSMT	SMT-8-SL
Окружающая температура для подвижного монтажа кабеля [°C]	–5 ... +60	–
Степень защиты	IP65	IP65
	IP68	IP68
	IP69K	–
Напряжение по изоляции [В]	500	–
Класс защиты от коррозии	3	–
Класс устойчивости к коррозии CRC	4	3

Расположение контактов по EN 60947-5-2			
PS/NS			
Разъем, 3-х контактный			
M8x1	Контакт	Цвет провода	Назначение
	1	Коричневый	+
	3	Синий	–
	4	Черный	Выход

Датчики положения CRSMT-8/SMT-8-SL, для Т-паза

Технические данные – Магниторезистивные

Размеры

Скачать CAD-данные → www.festo.com

CRSMT

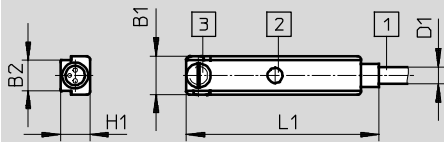

- 1 Кабель
- 2 Желтый светодиод
- 3 Фиксатор

SMT-8-SL

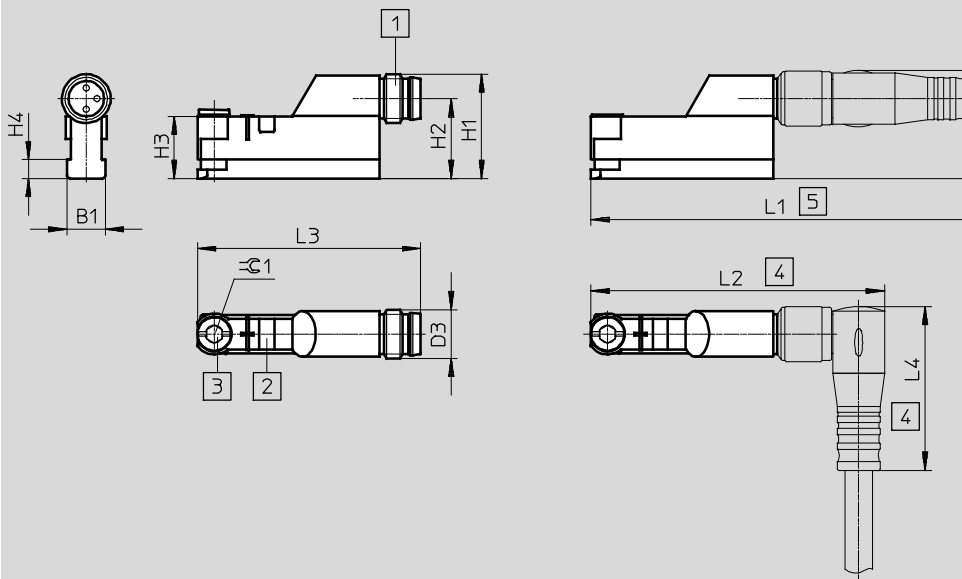

- 1 Разъем для соединительного кабеля NEBU-M8
- 2 Желтый светодиод
- 3 Фиксатор
- 4 Монтажное пространство для соединительного кабеля NEBU-M8W3
- 5 Монтажное пространство для соединительного кабеля NEBU-M8G3

Тип	B1	B2	D1	D3	H1	H2	H3	H4	H5	L1	L2	L3	L4
CRSMT	6.3	5	2.9	–	4.9	–	–	–	–	32.4	–	–	–
SMT-8-SL	6.7	–	–	M8x1	17.1	13.1	10.2	3.1	17.6	66	48.4	36.6	25

Датчики положения CRSMT-8/SMT-8-SL, для Т-паза

FESTO

Технические данные – Магниторезистивные

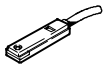
Данные для заказа							
	Дискретный выход	Электрическое подключение			Длина кабеля [м]	№ для заказа	Тип
		Кабель	Кабель с разъемом M8x1	Разъем M8x1			
Н.Р. контакт, базовая версия							
	PNP	–	–	3-контактный	–	562019	SMT-8-SL-PS-LED-24-B
Н.Р. контакт, стойкий к коррозии							
	PNP	3-х проводный	–	–	2.5	525563	CRSMT-8-PS-K-LED-24
					5.0	525564	CRSMT-8-PS-K5-LED-24

Датчики положения SME-8, для Т-паза

Технические данные – Магнитный геркон

Функция, например:

Н.Р. контакт, с 3-проводным кабелем

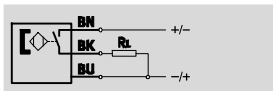

Н.Р. контакт, с разъемом, 3-конт.

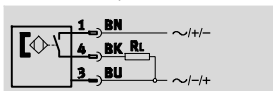

- Принцип измерения – магнитный геркон
- Вставляется в паз с торца

SME-8-SL

- Прочные благодаря длинной направляющей
- Разъем непосредственно на датчике



SME-8



SME-8-SL

Основные характеристики		SME-8-K	SME-8-S	SME-8-ZS	SME-8-O	SME-8-SL
Тип						
Конструкция	Для Т-паза					
Соответствие стандартам	EN 60947-5-2					
Сертификация	Шильдик RCM					
Маркировка CE (см. декларацию соответствия)	По директиве ЕС ЭМС ¹⁾					
Примечания по материалам	Не содержит меди и PTFE					
	Соответствуют требованиям Директивы об ограничении использования опасных веществ (RoHS)	–	Соответствуют требованиям Директивы об ограничении использования опасных веществ (RoHS)			

1) Информацию о соответствии компонентов см. ЕС декларацию производителя на сайте: www.festo.com/sp → Сертификаты.
Если компонент имеет ограничения для использования в жилых, офисных и коммерческих помещениях или в малом бизнесе, то могут потребоваться дополнительные меры по снижению излучения.

Чувствительный элемент		SME-8-K	SME-8-K5	SME-8-K-7,5	SME-8-S	SME-8-ZS	SME-8-O	SME-8-SL
Тип								
Принцип измерения	Магнитный геркон							
Окружающая температура	[°C]	-40 ... +60	-40 ... +70	-40 ... +70	-40 ... +70	-40 ... +60	-40 ... +60	-40 ... +60

Электрический выход		SME-8-K	SME-8-S	SME-8-ZS	SME-8-O	SME-8-SL
Тип						
Дискретный выход	Контактный, биполярный					
Функция выхода		Н.Р. контакт	Н.Р. контакт	Н.Р. контакт	Н.З. контакт	Н.Р. контакт
Повторяемость точки переключения	[мм]	±0.1	±0.1	±0.1	±0.1	±0.1
Время включения	[мс]	≤ 0.5	≤ 0.5	≤ 0.5	≤ 2	≤ 0.6
Время выключения	[мс]	≤ 0.03	≤ 0.03	≤ 0.03	≤ 0.2	≤ 0.05
Макс. частота переключения	[Гц]	800	–	800	–	500
Макс. выходной ток	[мА]	500	500	80	50	500
Макс. коммутируемая мощность:						
Переменный ток	[ВА]	10	10	–	1.5	10
Постоянный ток	[Вт]	10	10	2.16	1.5	10
Падение напряжения	[В]	0	–	≤ 3.5	≤ 2.5	0

Выход, дополнительные данные	
Защита от короткого замыкания	Нет
Защита от перегрузки	Нет

Электронные компоненты		SME-8-K	SME-8-S	SME-8-ZS	SME-8-O	SME-8-SL
Тип						
Диапазон рабочего напряжения	[В перем. тока]	12 ... 30	12 ... 30	–	12 ... 30	10 ... 30
Диапазон рабочего напряжения	[В пост. тока]	12 ... 30	12 ... 30	12 ... 27	12 ... 30	10 ... 30
Защита от обратной полярности		Нет				

Датчики положения SME-8, для Т-паза

FESTO

Технические данные – Магнитный геркон

Электромеханические элементы							
Тип	SME-8-K	SME-8-K5	SME-8-K-7,5	SME-8-S	SME-8-ZS	SME-8-O	SME-8-SL
Электрическое подключение	Кабель, 3-х проводный			Кабель с разъемом M8x1, 3-контактный	Кабель, 2-х проводный	Кабель, 3-х проводный	Разъем M8x1, 3-контактный
Направление выхода	Прямое						
Длина кабеля [м]	2.5	5	7.5	0.3	2.5	7.5	–
Материал оболочки кабеля	TPE-U (PUR)						–

Механические элементы							
Тип	SME-8-K	SME-8-K5	SME-8-K-7,5	SME-8-S	SME-8-ZS	SME-8-O	SME-8-SL
Тип монтажа	Фиксация в Т-пазу						
	Вставляется в паз с торца						
Информация о материале корпуса	Эпоксидная смола						
	Поликарбонат						
	ПЭТ						
	Высоколегированная нержавеющая сталь						

Индикация	
Индикатор состояния переключения	Желтый светодиод

Защита							
Тип	SME-8-K	SME-8-K5	SME-8-K-7,5	SME-8-S	SME-8-ZS	SME-8-O	SME-8-SL
Окружающая температура для подвижного монтажа кабеля [°C]	–5 ... +60	–5 ... +70	–5 ... +70	–5 ... +70	–5 ... +60	–5 ... +60	–
Степень защиты	IP65			–	IP65	–	IP65
	IP67			IP67	IP67	IP67	IP67
Напряжение по изоляции [В]	50						
Электрическая прочность [кВ]	3	3	3	3	3	3	3
Класс защиты от коррозии	3						

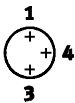
Расположение контактов по EN 60947-5-2			
S			
Разъем, 3-х контактный			
M8x1	Контакт	Цвет провода	Назначение
	1	Коричневый	+
	3	Синий	–
	4	Черный	Выход

Датчики положения SME-8, для Т-паза

Технические данные – Магнитный геркон

Размеры

Скачать CAD-данные → www.festo.com

Н.Р. контакт, кабель

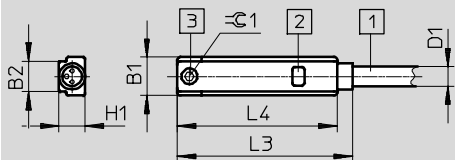

- 1 Кабель, 3-х проводный, 3 x 0.14 мм²
- 2 Желтый светодиод
- 3 Макс. момент затяжки 0.2 Нм

Тип	B1	B2	D1	H1	L3	L4	≈ 1
SME-8-K- ...	6.4	5	2.9	4.3	28.8	26.3	1.3

Размеры

Скачать CAD-данные → www.festo.com

Н.З. контакт, кабель

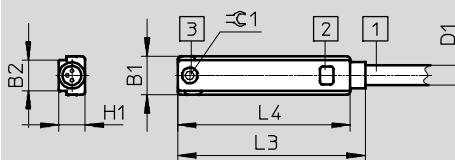

- 1 Кабель, 3-х проводный, 3 x 0.14 мм²
- 2 Желтый светодиод
- 3 Макс. момент затяжки 0.2 Нм

Тип	B1	B2	D1	H1	L3	L4	≈ 1
SME-8-O-K-LED-24	6.4	5	2.9	4.4	30.8	28.3	1.3

Размеры

Скачать CAD-данные → www.festo.com

Разъем M8x1

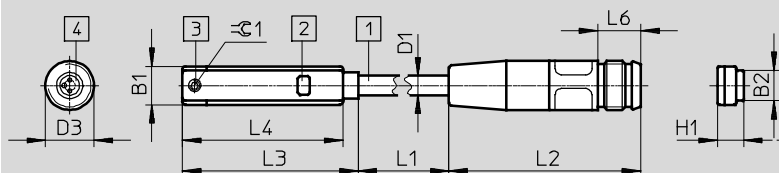

- 1 Кабель
- 2 Желтый светодиод
- 3 Фиксатор
- 4 Разъем для соединительного кабеля NEBU-M8



L1 Длина кабеля

Тип	B1	B2	D1	D3	H1	L2	L3	L4	L6	≈ 1
SME-8-S-LED-24	6.3	5	2.9	M8	4.7	31 +5	28.8	26.3	6 мин.	1.3

Датчики положения SME-8, для Т-паза

FESTO

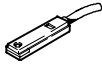
Технические данные – Магнитный геркон

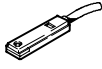
Данные для заказа							
	Дискретный выход	Электрическое подключение			Длина кабеля [м]	№ для заказа	Тип
		Кабель	Кабель с разъемом M8x1	Разъем M8x1			
Н.Р. контакт, стандартная версия							
	Контактный, биполярный	3-х проводный	–	–	2.5	150855	SME-8-K-LED-24
					5.0	175404	SME-8-K5-LED-24
					7.5	530491	SME-8-K-7,5-LED-24
		–	3-контактный	–	0.3	150857	SME-8-S-LED-24
		2-х проводный	–	–	2.5	171169	SME-8-ZS-KL-LED-24
	Контактный, биполярный	–	–	3-контактный	–	526622	SME-8-SL-LED-24
Н.З. контакт							
	Контактный, биполярный	3-х проводный	–	–	7.5	160251	SME-8-O-K-LED-24

Датчики положения SME-8, для Т-паза

Технические данные – Магнитный геркон

Функция

напр., Н.Р. контакт, с кабелем, 2-х проводный, 0 ... 30 В АС/DC

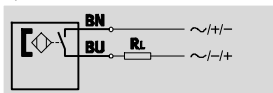

напр., Н.Р. контакт, с кабелем, 2-х проводный, 3 ... 230 В АС/DC

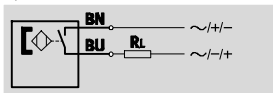

- Принцип измерения – магнитный геркон
- Вставляется в паз с торца
- Термостойкое исполнение
- Исполнения с диапазоном рабочего напряжения до 230 В переменного/постоянного тока

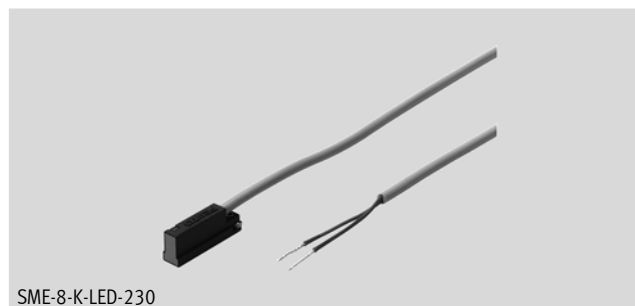

SME-8-K-LED-230

Основные характеристики		SME-8-...-S6	SME-8-...-230
Конструкция		Для Т-паза	
Соответствие стандартам		EN 60947-5-2	
Сертификация		–	Шильдик RCM
Маркировка CE (см. декларацию соответствия)		–	По директиве ЕС ЭМС ¹⁾
		–	По Директиве Евросоюза о низком напряжении
Примечания по материалам		Не содержит меди и PTFE	
		Соответствуют требованиям Директивы об ограничении использования опасных веществ (RoHS)	

1) Информацию о соответствии компонентов см. ЕС декларацию производителя на сайте: www.festo.com/sp → Сертификаты.
Если компонент имеет ограничения для использования в жилых, офисных и коммерческих помещениях или в малом бизнесе, то могут потребоваться дополнительные меры по снижению излучения.

Чувствительный элемент		SME-8-...-S6	SME-8-...-230
Принцип измерения		Магнитный геркон	
Окружающая температура	[°C]	–40 ... +120	–30 ... +60

Электрический выход		SME-8-...-S6	SME-8-...-230
Дискретный выход		Контактный, биполярный	Контактный, биполярный
Функция выхода		Н.Р. контакт	
Повторяемость точки переключения	[мм]	±0.1	±0.1
Время включения	[мс]	≤ 0.5	2
Время выключения	[мс]	≤ 0.03	0.03
Макс. частота переключения	[Гц]	800	500
Макс. выходной ток	[мА]	500	120
Макс. коммутируемая мощность (переменный ток)	[ВА]	10	
Макс. коммутируемая мощность (постоянный ток)	[Вт]	10	
Падение напряжения	[В]	≤ 0	≤ 3.9
Остаточный ток	[мА]	–	0

Датчики положения SME-8, для Т-паза

FESTO

Технические данные – Магнитный геркон

Выход, дополнительные данные		
	SME-8-...-S6	SME-8-...-230
Защита от короткого замыкания	Нет	
Защита от перегрузки	Нет	

Электронные компоненты		
	SME-8-...-S6	SME-8-...-230
Диапазон рабочего напряжения [В перем. тока]	0 ... 30	3 ... 230
Диапазон рабочего напряжения [В пост. тока]	0 ... 30	3 ... 230
Защита от обратной полярности	Нет	

Электромеханические элементы		
	SME-8-...-S6	SME-8-...-230
Электрическое подключение	Кабель, 2-х проводный	
Направление выхода	Прямое	
Длина кабеля [м]	2.5	2.5
	–	–
Материал оболочки кабеля	TPE-S	TPE-U (PUR)

Механические элементы		
	SME-8-...-S6	SME-8-...-230
Тип монтажа	Фиксация в Т-пазу	
	Вставляется в паз с торца	
Информация о материале корпуса	Эпоксидная смола	Эпоксидная смола
	Поликарбонат	Полистирол
	ПЭТ	ПЭТ
	Высоколегированная нержавеющая сталь	Высоколегированная нержавеющая сталь

Индикация		
	SME-8-...-S6	SME-8-...-230
Индикатор состояния переключения	–	Желтый светодиод

Защита		
	SME-8-...-S6	SME-8-...-230
Окружающая температура для подвижного монтажа кабеля [°C]	–5 ... +120	–5 ... +60
Окружающая температура	–40 ... +120	–
Степень защиты	–	–
	IP67	IP68
Напряжение по изоляции [В]	50	–
Электрическая прочность [кВ]	0.8	4
Класс защиты от коррозии	3	3

Датчики положения SME-8, для Т-паза

Технические данные – Магнитный геркон

Размеры

Скачать CAD-данные → www.festo.com

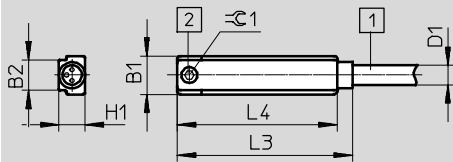

- 1 Кабель, 3-х проводный, 3 x 0.14 мм²
- 2 Макс. момент затяжки 0.2 Нм

Тип	B1	B2	D1 -Ø-	H1	L3	L4	±0.1
SME-8- ... -S6	±0.05	-0.08	±0.05 ... -0.1	-0.1	28.8	26.3	1.3

Размеры

Скачать CAD-данные → www.festo.com

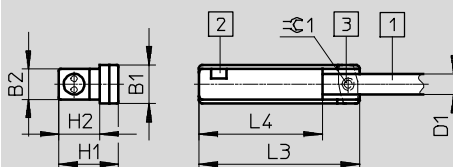

- 1 Кабель
- 2 Желтый светодиод
- 3 Макс. момент затяжки 0.2 Нм

Тип	B1	B2	D1 -Ø-	H1	H2	L3	L4	±0.1
SME-8-K-LED-230	6.4	5	3.4	9.8	6.7	26.2	20.2	1.3

Данные для заказа

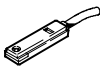
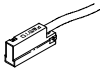
	Дискретный выход	Электрическое подключение	Направление выхода	Длина кабеля [м]	№ для заказа	Тип
		Кабель				
Н.Р. контакт, термостойкий						
	Контактный, биполярный	2-х проводный	Прямое	2.5	161756	SME-8-K-24-S6
Н.Р. контакт, диапазон рабочего напряжения до 230 В переменного/постоянного тока						
	Контактный, биполярный	2-х проводный	Прямое	2.5	152820	SME-8-K-LED-230

Датчики положения SMT-8G, для Т-паза

Система обозначений

SMT-8G								
<table border="1"> <tr> <td>SMT</td> <td>8G</td> <td></td> <td>24V</td> <td>E</td> <td></td> <td></td> </tr> </table>		SMT	8G		24V	E		
SMT	8G		24V	E				
Функция								
SMT	Датчик положения, магниторезистивный							
Конструкция								
8G	Для Т-паза, вставляется в паз с торца							
Электрический выход, функция переключения								
PS	PNP, Н.Р. контакт, 3-х проводный							
NS	NPN, Н.Р. контакт, 3-х проводный							
Номинальное рабочее напряжение								
24V	24 В постоянного тока							
Характеристики кабеля								
E	Для кабельных цепей и роботов							
Длина кабеля [м], направление выхода								
2,5Q	Кабель, 2.5 м, выход вбок ¹⁾							
0,3Q	Кабель с разъемом, 0.3 м, выход вбок ²⁾							
Электрическое подключение								
OE	Кабель							
M8D	Кабель с разъемом M8x1, вращающаяся резьба							

1) Только с электрическим подключением OE

2) Кроме электрического подключения OE

Датчики положения SMT-8G, для Т-паза

Технические данные – Магниторезистивные

Функция

PNP, Н.Р. контакт, с кабелем, 3-х проводный

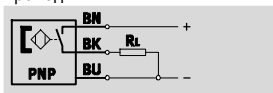

PNP, Н.Р. контакт, с разъемом

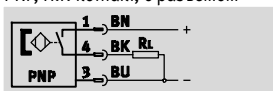

NPN, Н.Р. контакт, с кабелем, 3-х проводный

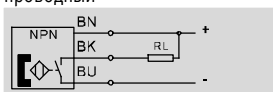

NPN, Н.Р. контакт, с разъемом

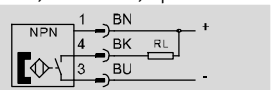

- Магниторезистивный способ измерения
- Вставляется в паз с торца
- Конструкция идеальна для опроса положения на захватах



SMT-8G-...-OE



SMT-8G-...-M

Основные характеристики

Конструкция	Для Т-паза
По стандарту	EN 60947-5-2
Свидетельства	Одобрено (OL) - с UL us
Маркировка CE (см. декларацию соответствия)	По директиве ЭМС Евросоюза
Примечания по материалам	Не содержит меди и PTFE
	Соответствуют требованиям Директивы об ограничении использования опасных веществ (RoHS)

Чувствительный элемент

Принцип измерения	Магниторезистивный
Окружающая температура [°C]	-20 ... +70

Электрический выход

	PNP	NPN
Функция выхода	Н.Р. контакт	
Макс. выходной ток [mA]	100	
Макс. коммутируемая мощность (постоянный ток) [Вт]	2.8	

Выход, дополнительные данные

Защита от короткого замыкания	Импульсная
Защита от перегрузки	Да

Датчики положения SMT-8G, для Т-паза

FESTO

Технические данные – Магниторезистивные

Электрические характеристики		
Диапазон рабочего напряжения [В пост. тока]		10 ... 30
Защита от обратной полярности	Для всех электрических подключений	

Электромеханические элементы		
Тип	SMT-8G-...-OE	SMT-8G-...-M8D
Электрическое подключение	Кабель, 3-х проводный	Кабель с разъемом M8x1, 3-контактный, вращающаяся резьба
Направление выхода	Вбок	
Условия тестирования кабеля	Кабельные цепи: 5 млн. циклов, радиус изгиба 28 мм	
	Прочность на кручение: > 300,000 циклов, ±270°/0.1 м	
	Сопротивление изгибу: по стандарту Festo; условия испытания по запросу	
Длина кабеля [м]	2.5	0.3
Характеристики кабеля	Для кабельных цепей и роботов	
Материал оболочки кабеля	Термостойкий полиуретан	

Механические элементы	
Тип монтажа	Фиксация в Т-пазу
	Вставляется в паз с торца
Информация о материале корпуса	Полиамид (PA)

Индикация	
Индикатор состояния переключения	Желтый светодиод

Защита	
Окружающая температура для подвижного монтажа кабеля [°C]	-5 ... +70
Степень защиты	IP65
	IP68

Расположение контактов по EN 60947-5-2			
PS			
Разъем, 3-х контактный			
M8x1	Контакт	Цвет провода	Назначение
	1	Коричневый	+
	3	Синий	-
	4	Черный	Выход

Датчики положения SMT-8G, для Т-паза

Технические данные – Магниторезистивные

Размеры

Скачать CAD-данные → www.festo.com

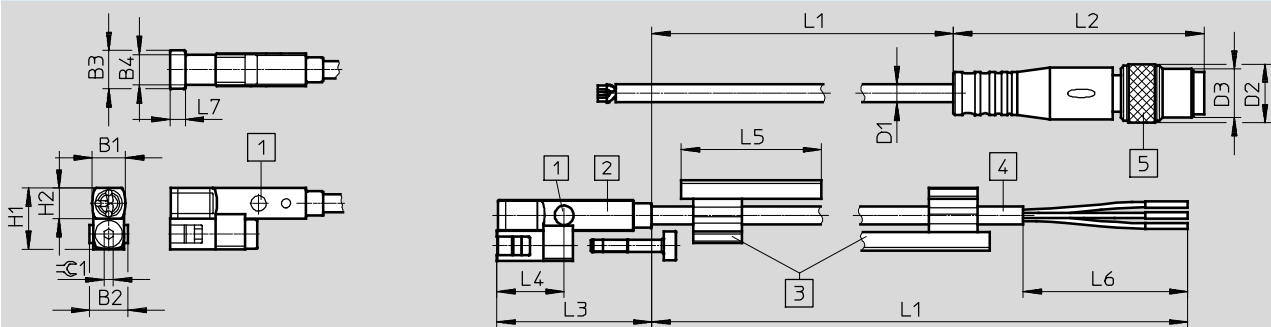

- 1 Светодиод (LED)
 - 2 SMT-8G
 - 3 Держатель маркировочных табличек
 - 4 Соединительный кабель
 - 5 Разъем M8x1
- L1 Длина кабеля

	B1	B2	B3	B4	D1 Ø	D2 Ø	D3	H1	H2	L1	L2 ±0.4	L3 ±0.3	L4	L5	L6 +5	L7	≈1
SMT-8G-PS-...-OE	5.4	5	6.3	5	2.9	-	-	10	5	2500 + 70	-	25	10.8	23	50	2.5	1.5
SMT-8G-PS-...-M8D						9.6	M8x1			300 + 30	41.1						
SMT-8G-NS-...-OE						-	-			2500 + 70	-						
SMT-8G-NS-...-M8D						9.6	M8x1			300 + 30	41.1						

Данные для заказа

	Дискретный выход	Электрическое подключение		Длина кабеля [м]	№ для заказа	Тип
		Кабель	Кабель с разъемом, вращающаяся резьба M8x1			
	PNP	3-х проводный	-	2.5	547859	SMT-8G-PS-24V-E-2,5Q-OE
		-	3-контактный	0.3	547860	SMT-8G-PS-24V-E-0,3Q-M8D
	NPN	3-х проводный	-	2.5	8065028	SMT-8G-NS-24V-E-2,5Q-OE
		-	3-контактный	0.3	8065027	SMT-8G-NS-24V-E-0,3Q-M8D

Датчики положения SMT-8F-I, по директиве ЕС по взрывозащите (ATEX)

FESTO

Технические характеристики

Функция

Namur, с кабелем

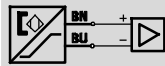

- Соответствие директиве ЕС по электромагнитной совместимости и директиве ЕС по взрывозащите (ATEX)
- Магнитоиндуктивный способ измерения
- Устанавливаются в паз сверху
- Зажим кабеля входит в комплект поставки

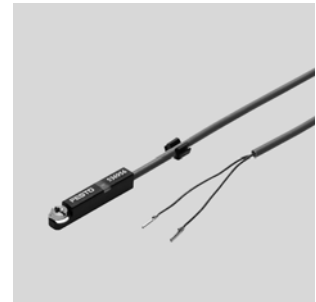

Технические характеристики		
Функция переключающего элемента		NAMUR
Дискретный выход		NAMUR
Конструкция		Для Т-паза
Тип монтажа		Фиксация в Т-пазу
Повторяемость точки переключения ¹⁾	[мм]	±0.1
Электрическое подключение		Кабель, 2-х проводный
Положение при сборке		Любое
Длина кабеля	[м]	5
Номинальное рабочее напряжение	[В пост. тока]	8.2
Макс. выходной ток при работе с Namur	[мА]	4.5
Остаточный ток	[мА]	< 0.7
Время включения	[мс]	≤ 0.5
Время выключения	[мс]	≤ 0.5
Защита от короткого замыкания		Для всех электрических подключений
Защита от обратной полярности		
Соответствие стандартам		EN 60947-5-6
Выдан подтверждающий сертификат		КЕМА 04 АТЕХ 1114 X
Индикатор состояния переключения		Желтый светодиод
Вес изделия	[г]	70

1) Только для приводов с защитой от проворота

Условия работы		
Монтаж кабеля	Неподвижный	Подвижный
Окружающая температура	[°C] -25 ... +70	-5 ... +70
Степень защиты	IP65, IP67	
Свидетельства	C-tick	

Примечание

При использовании во взрывоопасных зонах датчик положения SMT-8F-I должен всегда работать с

изолированным усилителем в соответствии с DIN EN 60 947-5-6.

Примечание

Инструкции по эксплуатации, декларации соответствия
 → www.festo.com

Датчики положения SMT-8F-I, по директиве ЕС по взрывозащите (ATEX)

Технические характеристики

ATEX	
Категория ATEX для газа	II 1G
Взрывозащита (искрозащита) по газу	Ex ia IIC T4 ... T6 Ga
Категория ATEX для пыли	II 1D
Взрывозащита (искрозащита) по пыли	Ex ia IIIC T95°C Da
Взрывобезопасная температура окружающей среды [°C]	-10°C ≤ Ta ≤ +70°C
Сертификация взрывозащиты за пределами ЕС	ГОСТ-Р EPL Ga
Маркировка CE (см. декларацию соответствия)	По директиве ЭМС Евросоюза По директиве ЕС по взрывозащите (ATEX)

Материалы	
Корпус	Полиамид (PA)
Оплетка кабеля	ПВХ
Примечания по материалам	Не содержит меди и PTFE

Размеры Скачать CAD-данные → www.festo.com

- 1 Желтый светодиод для индикации переключения
- 2 Точка переключения
- 3 Зажим, макс. момент затяжки 0.6 Нм
- 4 Кабель

Тип	B1	D1	H1	L1	L2	≈ 1
SMT-8F-I-8 ...	5	2.9 ∅	6	31.8	6.2	1.5

Данные для заказа						
	Дискретный выход	Электрическое подключение	Длина кабеля [м]	№ для заказа	Тип	
	Namur	Кабель, 2-х проводный	5.0	536 956	SMT-8F-I-8,2V-K5,0-0E-Ex	

Датчики положения SME-8-FM, для Т-паза

Система обозначений

SME-8-FM		SME	8	FM	DS	24V	K	1,0	OE
Функция		SME	Датчик положения, герконовый						
Конструкция		8	Для Т-паза						
Исполнение датчика		FM	Фиксируется в пазу винтом, вставляется сверху						
Дискретный выход		DS	3-х проводный, Н.Р. контакт						
		ZS	2-х проводный, Н.Р. контакт						
Номинальное рабочее напряжение		24V	24 В переменного/постоянного тока						
Характеристики кабеля		K	Стандартные						
Длина кабеля [м]		1,0	1						
Электрическое подключение		OE	Без штекера						

Датчики положения SME-8-FM, для Т-паза

Технические данные – Магнитный геркон

Функция, напр.,

Н.Р. контакт, с кабелем, 3-х провод.

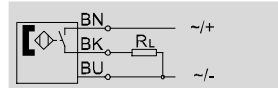

Н.Р. контакт, с кабелем, 2-х провод.

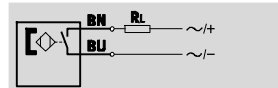

- Принцип измерения – магнитный геркон
- Устанавливаются в паз сверху



SME-8-FM-DS



SME-8-FM-ZS

Основные характеристики

Конструкция	Для Т-паза
По стандарту	EN -60947-5-2
Сертификация	Шильдик RCM
Маркировка CE (см. декларацию соответствия)	По директиве ЭМС Евросоюза
Примечания по материалам	Не содержит меди и PTFE
	Соответствуют требованиям Директивы об ограничении использования опасных веществ (RoHS)

Чувствительный элемент

Принцип измерения	Магнитный геркон
Окружающая температура [°C]	-10 ... +60

Электрический выход

Тип	SME-8-FM-DS	SME-8-FM-ZS
Дискретный выход	Контактный, биполярный	
Функция выхода	Н.Р. контакт	
Макс. выходной ток [mA]	100	
Макс. коммутируемая мощность:		
Переменный ток [ВА]	3	
Постоянный ток [Вт]	3	

Выход, дополнительные данные

Защита от короткого замыкания	Нет
Защита от перегрузки	Нет

Электрические характеристики

Диапазон рабочего напряжения [В перем. тока]	10 ... 30
Диапазон рабочего напряжения [В пост. тока]	10 ... 30

Электромеханические элементы

Тип	SME-8-FM-DS	SME-8-FM-ZS
Электрическое подключение	Кабель, 3-х проводный	Кабель, 2-х проводный
Направление выхода	Прямое	
Условия тестирования кабеля	Условия тестирования по запросу	
Длина кабеля [м]	1	
Характеристики кабеля	Стандартные	
Материал оболочки кабеля	ПВХ	

Механические элементы

Тип	SME-8-FM-DS	SME-8-FM-ZS
Тип монтажа	Фиксация винтом	
	Устанавливаются в паз сверху	
Информация о материале корпуса	Полиамид (PA)	

Датчики положения SME-8-FM, для Т-паза

FESTO

Технические данные – Магнитный геркон

Индикация	
Индикатор состояния переключения	Желтый светодиод

Защита	
Окружающая температура для подвижного монтажа кабеля [°C]	-5 ... +60
Степень защиты	IP67

Размеры Скачать CAD-данные → www.festo.com

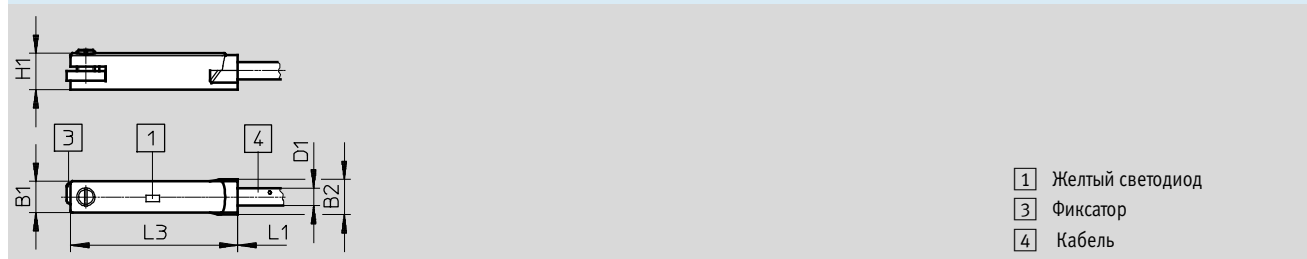

	B1	B2	D1	H1	L1	L2
SME-8-FM	5.1	5.8	2.9	6	27.4	1,000

Данные для заказа						
	Дискретный выход	Электрическое подключение		Длина кабеля [м]	№ для заказа	Тип
		Кабель				
	Контактный, биполярный	3-х проводный		1	562515	SME-8-FM-DS-24V-K-1,0-OE
		2-х проводный		1	562516	SME-8-FM-ZS-24V-K-1,0-OE

Датчики положения SDBT-BSW-..., для Т-паза

Система обозначений

SDBT-BSW

SDBT - BSW - 1 L - [] - W - [] - [] - []

Функция	
SDBT	Датчик положения, дискретный, серия Т

Исполнение датчика	
B	Устанавливается в паз, фиксатор сзади
S	Бесконтактный
W	Стойкость к полям сварки

Номинальное рабочее напряжение	
1	24 В постоянного тока

Индикация	
L	Светодиодный дисплей

Дискретный электрический выход	
PU	3-х проводный Н.Р., PNP
NU	3-х проводный Н.Р., NPN
ZU	2-х проводный Н.Р.

Характеристики кабеля	
W	Стойкость к воздействию сварочных брызг

Длина кабеля	
0,3	0,3 м
5	5 м

Маркировка кабеля	
N	Без держателя маркировочной таблички

Электрическое подключение	
LE	Без разъема
M12	Разъем M12, А-код

Датчики положения SDBT-BSW-..., для Т-паза

Технические данные – Магниторезистивные



Функция

напр.: ...-PU-...-LE

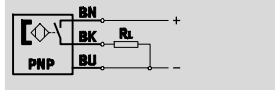

напр.: ...-NU-...-M12

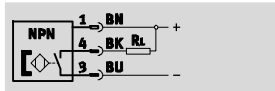

- Маслостойкие
- Защита от полей сварки, АС 50 ... 60 Гц, MFDC 1000 Гц
- Стойкость к воздействию сварочных брызг
- Стойкий к ультрафиолетовому излучению

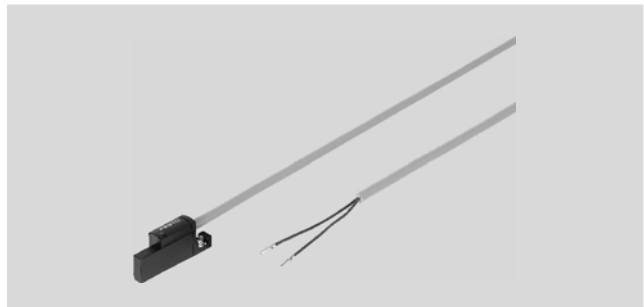

- - Примечание

- Для бесконтактного определения положения штока поршня в пневматических цилиндрах Festo, в частности, в сварочных цилиндрах DFAW для автомобильной промышленности, в низко- и среднечастотных сварочных установках (50/60 Гц, 1000 Гц) с сильными постоянными или переменными магнитными полями.
- При использовании SDBT-BSW с пневмоприводами других серий могут происходить ложные срабатывания.
- SDBT-BSW-...-ZU-... (2-проводный для 50/60 Гц переменного тока) может использоваться со всеми приводами.
- SDBT-BSW-...-PU/NU-... (3-проводный для 50/60 Гц переменного тока и 1000 Гц MFDC) может использоваться с приводами, указанными в табл. Для приводов, не указанных в табл., надежная работа не гарантируется. При необходимости следует проверить работоспособность.

SDBT-BSW-...-PU/NU-... (3-проводный для 50/60 Гц переменного тока и 1000 Гц MFDC)														
Привод	∅ [мм]	8	10	12	16	18	20	25	32	40	50	63	80	100
DFAW		-	-	-	-	-	-	-	-	-	■	■	■	-
DSBC		-	-	-	-	-	-	-	■	■	-	-	-	-
ADN		-	-	■	■	-	■	■	■	■	■	-	-	-
ADVU		-	-	■	■	-	■	■	■	■	■	-	-	-
DFM		-	-	■	■	-	■	■	■	■	■	■	-	-
DSBG		-	-	-	-	-	-	-	■	■	■	■	-	■
DSNU		■	■	■	■	-	■	■	■	■	■	-	-	-
DGC-K		-	-	-	-	■	-	■	-	-	-	-	-	-

Основные технические характеристики	
Конструкция	Для Т-паза
По стандарту	EN 60947-5-2
Одобрение	Шильдик RCM Одобрено (OL) - с UL us
Особенности	Маслостойкий
	Стойкость к полям сварки
	Стойкость к воздействию сварочных брызг
	Стойкий к ультрафиолетовому излучению
Характеристики переключения во время сварки	Фиксация выходного сигнала
Маркировка CE (см. декларацию соответствия)	По директиве ЭМС Евросоюза
Примечания по материалам	Не содержит меди и PTFE, соответствует требованиям Директивы об ограничении использования опасных веществ (RoHS)

Задающий сигнал/чувствительный элемент	
Принцип измерения	Магниторезистивный
Измеряемая величина	Позиция поршня
Окружающая температура	[°C] -25 ... +85

Обработка сигнала	
Макс. скорость перемещения	[м/с] 1

Датчики положения SDBT-BSW-..., для Т-паза

FESTO

Технические данные – Магниторезистивные

Электрический выход	...-PU-...	...- NU-...	...-ZU-...
Функция выхода	Н.Р. контакт		
Повторяемость точки переключения [мм]	±0.1		
Время включения [мс]	≤15		
Время выключения [мс]	≤25		
Макс. частота переключения [Гц]	25		
Макс. выходной ток [мА]	100		80
Макс. выходной ток с монтажными принадлежностями [мА]	100		80
Макс. коммутируемая мощность (постоянный ток) [Вт]	2.8		1.9
Макс. коммутируемая мощность (пост. ток) с монтажными принадлежностями [Вт]	2.8		1.9
Падение напряжения [В]	<1.5		<6
Мин. ток нагрузки [мА]	0		2.4
Остаточный ток [мА]	<0.005	<0.14	<0.7

Выход, дополнительные данные	
Защита от короткого замыкания	Да, импульсная
Защита от перегрузки	Да

Электрические характеристики	
Дискретный выход	PNP
Номинальное рабочее напряжение [В пост. тока]	24
Диапазон рабочего напряжения [В пост. тока]	10 ... 30
Защита от обратной полярности	Для всех электрических подключений

Электрохимические элементы	...-PU/ NU-...-M12	...-PU/ NU-...-LE	...-ZU-...-LE
Электрическое подключение	Кабель со штекером, 3-контактный, M12x1, вращающаяся резьба	Кабель, 3-х проводный	Кабель, 2-х проводный
Направление выхода	Прямое		
Характеристики кабеля	Стойкость к воздействию сварочных брызг		
Условия тестирования кабеля	Условия тестирования по запросу		

Датчики положения SDBT-BSW-..., для Т-паза

FESTO

Технические данные – Магниторезистивные

Механическая система		...-PU/ NU-...-M12	...-PU/ NU-...-LE	...-ZU-...-LE
Тип монтажа		Фиксируется в пазу винтом, вставляется сверху		
Положение монтажа		Любое		
Макс. момент затяжки	[Нм]	0.6		
Макс. момент затяжки разъема	[Нм]	0.5	–	–
Данные о материалах				
Корпус		Эпоксидная смола, высоколегированная нержавеющая сталь, полиамид (PA), черный		
Гайка		Никелированная латунь	–	–
Оплетка кабеля		ПВХ, серый		
Изоляция кабеля		ПВХ		
Корпус штекера		ТРЕ-U(PU)	–	–
Концы кабеля		–	Кабельные наконечники	Кабельные наконечники
Контакты штекера		Латунь с покрытием из никеля/ золота	–	–

Индикация	
Индикация состояния переключения	Желтый светодиод
Отображение готовности к работе	Оранжевый светодиод

Защита	
Окружающая температура для подвижного монтажа кабеля	[°C] –5 ... +80
Степень защиты	IP65
	IP68
Защита от влияния магнитных полей	[ZU] Нечувствительность к постоянным магнитным полям < Wop
	[PU/NU] Нечувствительность к переменным магнитным полям (50 ... 60 Гц) < 160 мТл
	Нечувствительность к сварочным магнитным полям (1000 Гц) < 200 мТл, нечувствительность к переменным магнитным полям (50 ... 60 Гц) < 200 мТл

Расположение контактов по EN 60947-5-2			
M12x1, 3-контактный			
Н.Р. контакт			
	Контакт	Цвет провода	Назначение
	1	Коричневый	+
	3	Синий	–
	4	Черный	Выход

Датчики положения SDBT-BSW-..., для Т-паза

Технические данные – Магниторезистивные

Размеры без разъема

Скачать CAD-данные → www.festo.com

SDBT-BSW-1L-...-W-5-N-LE

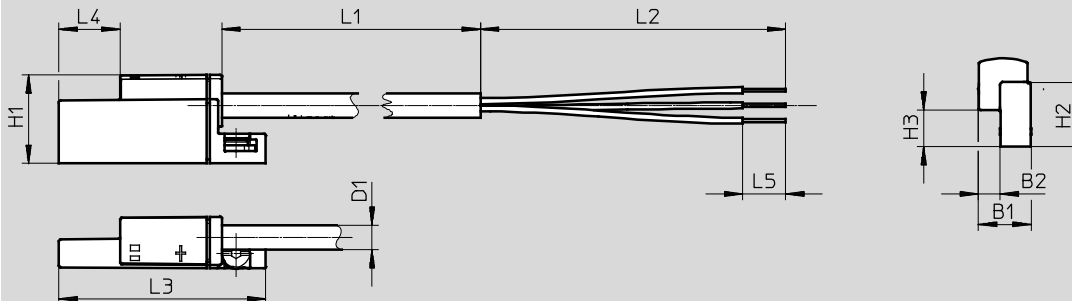

SDBT-BSW-1L-ZU-W-5-N-LE



Тип	B1	B2	D1 -σ-	H1	H2	H3	L1	L2	L3	L4	L5
SDBT-BSW-1L-PU-W-5-N-LE	8.5	3.5	4	14.5	10.5	6	5000	50	34	10	7
SDBT-BSW-1L-ZU-W-5-N-LE											
SDBT-BSW-1L-NU-W-5-N-LE											

Размеры со штекером

Скачать CAD-данные → www.festo.com

SDBT-BSW-1L-...-W-0,3-N-M12

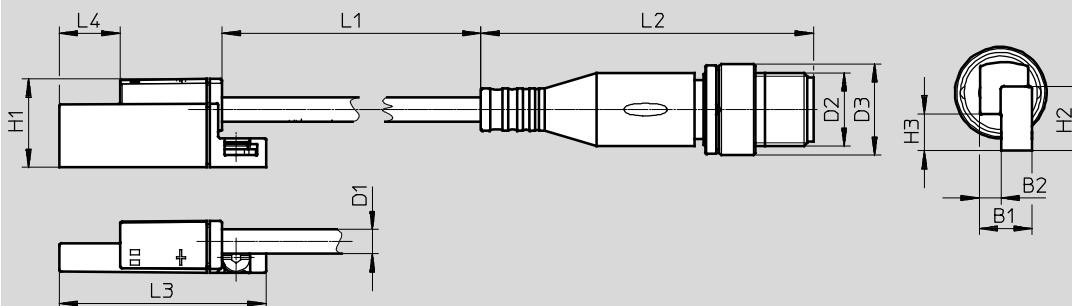

Тип	B1	B2	D1 -σ-	D2	D3 -σ-	H1	H2	H3	L1	L2	L3	L4
SDBT-BSW-1L-PU-W-0,3-N-M12	8.5	3.5	4	M12	15	14.5	10.5	6	300	54.5	34	10
SDBT-BSW-1L-NU-W-0,3-N-M12												

Датчики положения SDBT-BSW-..., для Т-паза

FESTO

Технические данные – Магниторезистивные

Данные для заказа					
	Дискретный выход	Длина кабеля	Вес	№ для заказа	Тип
		[м]	[г]		
Н.Р. контакт					
	3-х проводный, NPN	0.3	23.3	2427615	SDBT-BSW-1L-NU-W-0.3-N-M12
	3-х проводный, PNP	5	119.4	2427616	SDBT-BSW-1L-PU-W-5-N-LE
	3-х проводный, NPN	5	119.4	2427618	SDBT-BSW-1L-NU-W-5-N-LE
	3-х проводный, PNP	0.3	23.3	2476855	SDBT-BSW-1L-PU-W-0.3-N-M12
	2-х проводный, бесконтактный	5	116.9	2427617	SDBT-BSW-1L-ZU-W-5-N-LE

Принадлежности – Соединительные кабели					
	Дискретный выход	Длина кабеля	Вес	№ для заказа	Тип
		[м]	[г]		
Стойкость к воздействию сварочных брызг					
	3-х проводный, M12x1, прямой разъем	3	–	30450	SIM-M12-RS-3GD-3
	3-х проводный, M12x1, угловой разъем	3	–	30451	SIM-M12-RS-3WD-3

Датчики положения SDBT-MS-...-EX6, для Т-паза

Система обозначений

SDBT-EX6

		SDBT	MS	20N	L	ZN	E		LE	EX6	
Функция		SDBT	Датчик положения, дискретный, для Т-паза								
Исполнение датчика		M	Устанавливается в паз, фиксатор сзади								
		S	Бесконтактный								
Номинальное рабочее напряжение		20N	8.2 В постоянного тока								
Индикация		L	Светодиодная индикация								
Дискретный электрический выход		ZN	2-х проводный, NAMUR								
Характеристики кабеля		E	Подходят для кабельных цепей/роботов								
Длина кабеля		5	5 м								
		10	10 м								
Электрическое подключение		LE	Без разъема								
Сертификат ЕС		EX6	II 1 GD								

Датчики положения SDBT-MS-...-EX6, для Т-паза

Технические данные – Магниторезистивные

Функция

• ATEX 1GD

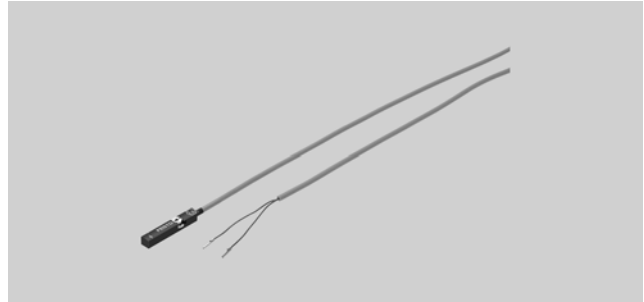
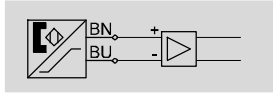

Основные технические характеристики	
Конструкция	Для Т-паза
По стандарту	EN 60947-5-6
Свидетельства	Шильдик RCM
Особенности	Маслостойкий
Макс. допустимое входное напряжение U_i	[В] 28
Макс. входной ток I_i	[А] 0.25
Макс. мощность на входе P_i	[мВт] T4: 350 мВт T6: 72 мВт
Действующая внутренняя индуктивность L_i	[μГн] 30
Действующая внутренняя емкость C_i	[μФ] 79
Выдан подтверждающий сертификат	PTZ 16 ATEX 0010 X IECEX KIWA 16.0020 X DNV 17.0027 X
Маркировка CE (см. декларацию соответствия)	По директиве ЭМС Евросоюза По директиве ЕС по взрывозащите (ATEX)

Чувствительный элемент	
Измеряемая величина	Позиция поршня
Принцип измерения	Магниторезистивный
Окружающая температура	[°C] -40 ... +85
Окружающая температура для подвижного монтажа кабеля	[°C] -20 ... +85

ATEX	
Категория ATEX для газа	II 1G
Тип взрывозащиты (искрозащита) по газу	Ex ia IIC T4 ... T6 Ga
Категория ATEX для пыли	II 1D
Тип взрывозащиты (искрозащита) по пыли	Ex ia IIIC T135°C Da
Взрывобезопасная температура окружающей среды	T4, при неподвижном кабеле: -40°C ≤ Ta ≤ +85°C
	T4: -20°C ≤ Ta ≤ +85°C
	T6, при неподвижном кабеле: -40°C ≤ Ta ≤ +45°C
	T6: -20°C ≤ Ta ≤ +45°C
Сертификация взрывозащиты за пределами ЕС	EPL Da (IEC-Ex)
	EPL Da (BR)
	EPL Ga (IEC-EX)
	EPL Ga (BR)

Датчики положения SDBT-MS-...-EX6, для Т-паза

Технические данные – Магниторезистивные

Материалы	
Корпус	Высоколегированная нержавеющая сталь
	Полиамид (PA), черный
Оплетка кабеля	TPE-U(PUR), синий
Изоляция кабеля	Полипропилен
Примечания по материалам	Не содержит меди и PTFE
	Соответствуют требованиям Директивы об ограничении использования опасных веществ (RoHS)
	Без галогенов

Электрический выход		NAMUR
Функция переключающего элемента		NAMUR
Повторяемость точки переключения [мм]		0.1
Время включения [мс]		< 1
Время выключения [мс]		< 1
Макс. частота переключения [Гц]		330
Ток утечки [мА]		0.4 ... 1

Электрические характеристики		
Номинальное рабочее напряжение [В пост. тока]		8.2
Диапазон рабочего напряжения [В пост. тока]		7.5 ... 18
Остаточная пульсация [%]		10
Защита от обратной полярности		Для всех электрических подключений

Электромеханические элементы	
Электрическое подключение	Кабель, 2-х проводный, без разъема
Направление вывода	Прямое
Характеристики кабеля	Подходят для кабельных цепей/роботов
Условия тестирования кабеля	Условия тестирования по запросу
	Прочность на изгиб в соответствии со стандартом Festo

Механическая безопасность	
Тип монтажа	Фиксация винтом
Положение монтажа	Любое, вставляется в паз сверху
Макс. момент затяжки [Нм]	0.6
Концы кабеля	Кабельные наконечники

Индикация/работа	
Индикатор состояния переключения	Желтый светодиод

Защита	
Степень защиты	IP65
	IP68

Датчики положения SDBT-MS-...-EX6, для Т-паза

Технические данные – Магниторезистивные

Размеры без разъема

Скачать CAD-данные → www.festo.com

SDBT-MS-20NL-ZN-E-...-LE-EX6

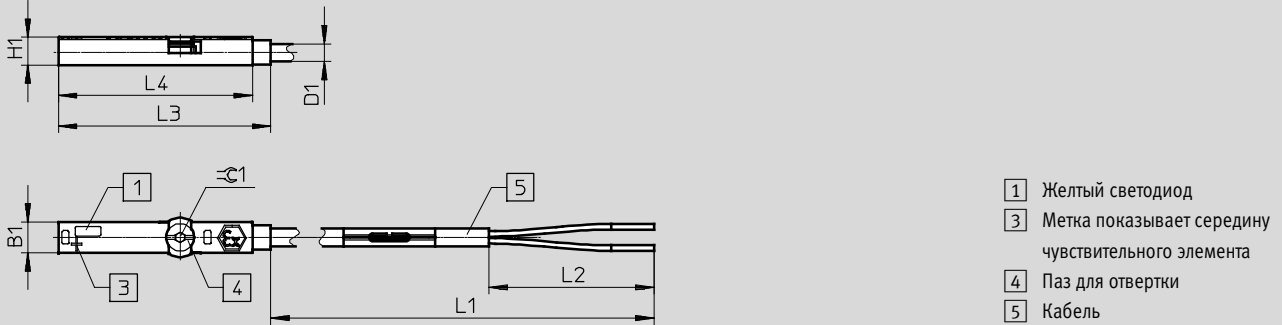

Тип	B1	D1 ∅	H1	L1	L2	L3	L4	±0.1
SDBT-MS-20NL-ZN-E-5-LE-EX6	5.1	2.9	4.6	5000	27	34.8	41.8	1.5
SDBT-MS-20NL-ZN-E-10-LE-EX6				10000				

Данные для заказа

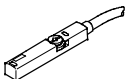
	Дискретный выход	Длина кабеля [м]	Вес [г]	№ для заказа	Тип
Н.Р. контакт					
	2-х проводный, NAMUR	5	53	579071	SDBT-MS-20NL-ZN-E-5-LE-EX6
		10	104	579072	SDBT-MS-20NL-ZN-E-10-LE-EX6

Датчики положения SMT0/SMTSO/SME0-8E, для Т-паза

Система обозначений

SMT0/SMTSO/SME0-8E

SMT0 – 8E – PS – M12 – LED – 24 –

Функция

SMT0	Датчик положения, магниторезистивный
SMTSO	Датчик положения, индуктивный, стойкий к полям сварки
SME0	Датчик положения, герконовый

Конструкция

8E	Для Т-паза, монтаж с помощью принадлежностей
----	--

Электрический выход, функция переключения

PS	PNP, Н.Р. контакт, 3-х проводный
NS	NPN, Н.Р. контакт, 3-х проводный

Электрическое подключение, длина кабеля

K	Кабель, 2.5 м или 7.5 м
S	Разъем M8x1
M12	Разъем M12x1

Индикатор состояния переключения

LED	Желтый светодиод
-----	------------------

Номинальное рабочее напряжение

24	24 В постоянного тока
230	230 В переменного тока

Исполнение

S6	Термостойкое
----	--------------

Датчики положения SMTO-8E/SMTSO-8E, для Т-паза

Технические данные – Магниторезистивные

FESTO

Функция

напр., PNP, Н.Р. контакт, с разъемом

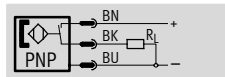

NPN, Н.Р. контакт, с разъемом

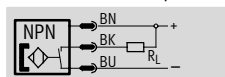

- Магниторезистивный способ измерения
- Исполнения, стойкие к полям сварки



Основные характеристики		
Тип	SMTO-8E	SMTSO-8E, стойкий к полям сварки
Конструкция	Для Т-паза	
Свидетельства	Шильдик RCM	
Маркировка CE (см. декларацию соответствия)	По директиве ЕС ЭМС ¹⁾	
Примечания по материалам	Не содержит меди и PTFE	
	Соответствуют требованиям Директивы об ограничении использования опасных веществ (RoHS)	–

1) Информацию о соответствии компонентов см. ЕС декларацию производителя на сайте: www.festo.com/sp → Сертификаты.
Если компонент имеет ограничения для использования в жилых, офисных и коммерческих помещениях или в малом бизнесе, то могут потребоваться дополнительные меры по снижению излучения.

Чувствительный элемент		
Тип	SMTO-8E	SMTSO-8E, стойкий к полям сварки
Принцип измерения	Магниторезистивный	Магнитоиндуктивный
Окружающая температура [°C]	–20 ... +60	–25 ... +70

Электрический выход				
Тип	SMTO-8E		SMTSO-8E, стойкий к полям сварки	
Дискретный выход	PNP	NPN	PNP	NPN
Функция выхода	Н.Р. контакт			
Повторяемость точки переключения [мм]	±0.1			
Время включения [мс]	0 ... 0.5		0 ... 38	
Время выключения [мс]	10 ... 25		0 ... 20	
Макс. выходной ток [мА]	100		200	
Макс. коммутируемая мощность (постоянный ток) [Вт]	3		6	
Падение напряжения [В]	0 ... 1.8		0 ... 1.8	0 ... 3
Остаточный ток [µА]	0.01			

Выход, дополнительные данные				
Тип	SMTO-8E		SMTSO-8E, стойкий к полям сварки	
Дискретный выход	PNP	NPN	PNP	NPN
Защита от короткого замыкания	Импульсная		Да	Импульсная
Защита от перегрузки	Да			

Электрические характеристики	
Диапазон рабочего напряжения (постоянный ток) [В]	10 ... 30
Защита от обратной полярности	Для всех электрических подключений

Датчики положения SMTO-8E/SMTSO-8E, для Т-паза

Технические данные – Магниторезистивные

Электромеханические элементы			
Тип	SMTO-8E-...-S	SMTO-8E-...-M12	SMTSO-8E-...-M12, стойкий к полям сварки
Электрическое подключение	Разъем M8x1, 3-контактный	Разъем M12x1, 3-контактный	Разъем M12x1, 3-контактный
Направление выхода	Вбок		
Макс. момент затяжки, разъем [Нм]	0.3	0.5	0.5

Механические элементы			
Тип	SMTO-8E-...-S	SMTO-8E-...-M12	SMTSO-8E-...-M12, стойкий к полям сварки
Тип монтажа	Фиксация в Т-пазу		
	Устанавливаются в паз сверху		
	С помощью принадлежностей		
Момент затяжки [Нм]	1	0.5	0.5
Информация о материале корпуса	TPE-U(PU)	TPE-U(PU)	TPE-U(PU)
	Никелированная латунь	Высоколегированная нержавеющая сталь	Высоколегированная нержавеющая сталь
	–	Алюминий	Алюминий
	–	–	Полиамид (PA)

Индикация/работа	
Индикатор состояния переключения	Желтый светодиод

Защита			
Тип	SMTO-8E-...-S	SMTO-8E-...-M12	SMTSO-8E-...-M12, стойкий к полям сварки
Степень защиты	IP65		
	IP67		
Защита от влияния магнитных полей	–	–	Переменное магнитное поле 45 ... 65 Гц

Расположение контактов по EN 60947-5-2							
M8x1, 3-контактный				M12x1, 3-контактный			
Н.Р. контакт				Н.Р. контакт			
	Контакт	Цвет провода	Назначение		Контакт	Цвет провода	Назначение
	1	Коричневый	+		1	Коричневый	+
	3	Синий	–		3	Синий	–
	4	Черный	Выход		4	Черный	Выход

Датчики положения SMT0-8E/SMTSO-8E, для Т-паза

Технические данные – Магниторезистивные

FESTO

Размеры

Скачать CAD-данные → www.festo.com

SMT0-8E-...-S-LED-24 – Разъем M8x1

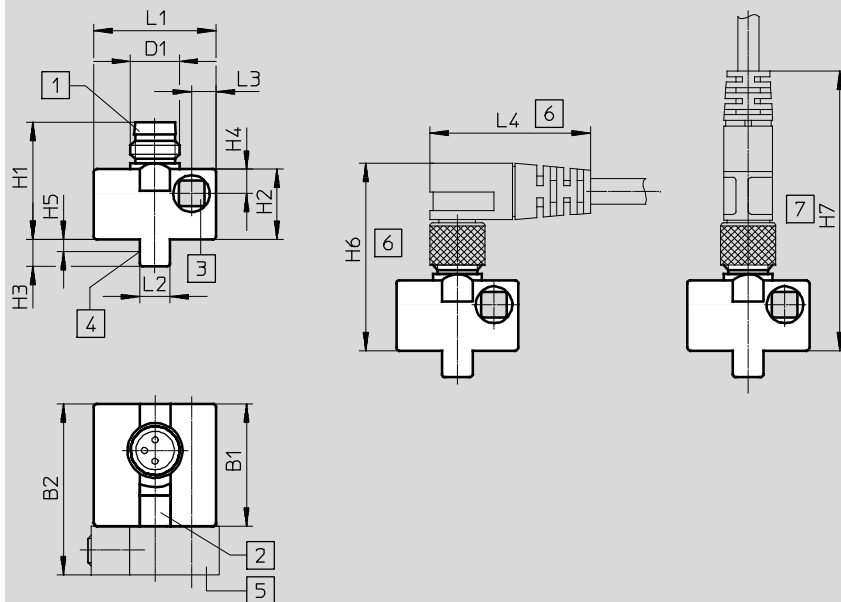

- 1 Совместим с розеткой SIM-M8
- 2 Желтый светодиод
- 3 Винт с внутренним 6-гранником M3x25 DIN 912, макс. момент затяжки 1 Нм
- 4 Теоретическая точка переключения
- 5 Монтажный набор SMB-8E (не входит в состав поставки)
- 6 Монтажное пространство для углового разъема 90°
- 7 Монтажное пространство для прямого разъема

	B1 ±0.3	B2	D1	H1	H2 ±0.27	H3	H4	H5	H6	H7	L1 ±0.3	L2	L3	L4
SMT0-8E- ... -S-LED-24	20	28	M8x1	19.2	11.5	4.4	4	2.2	~32	~46	20	5	4	~26

Размеры

Скачать CAD-данные → www.festo.com

SMT0-8E-...-M12-LED-24 – Разъем M12x1

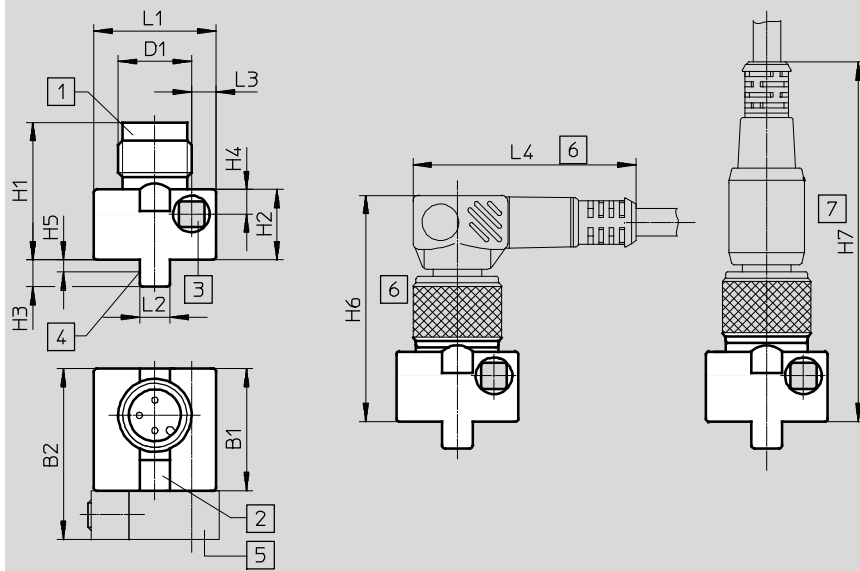

- 1 Совместим с розеткой SIM-M12
- 2 Желтый светодиод
- 3 Винт с внутренним 6-гранником M3x25 DIN 912, макс. момент затяжки 1 Нм
- 4 Теоретическая точка переключения
- 5 Монтажный набор SMB-8E (не входит в состав поставки)
- 6 Монтажное пространство для углового разъема 90°
- 7 Монтажное пространство для прямого разъема

	B1 ±0.3	B2	D1	H1 ±0.34	H2 ±0.27	H3	H4	H5	H6	H7	L1 ±0.3	L2	L3	L4
SMT0-8E- ... -M12-LED-24	20	28	M12x1	22.5	11.5	4.4	4	2.2	~36	~59	20	5	4	~36.5

Датчики положения SMTO-8E/SMTSO-8E, для Т-паза

Технические данные – Магниторезистивные

Размеры

Скачать CAD-данные → www.festo.com

SMTSO-8E-...-M12-LED-24 – Разъем M12x1

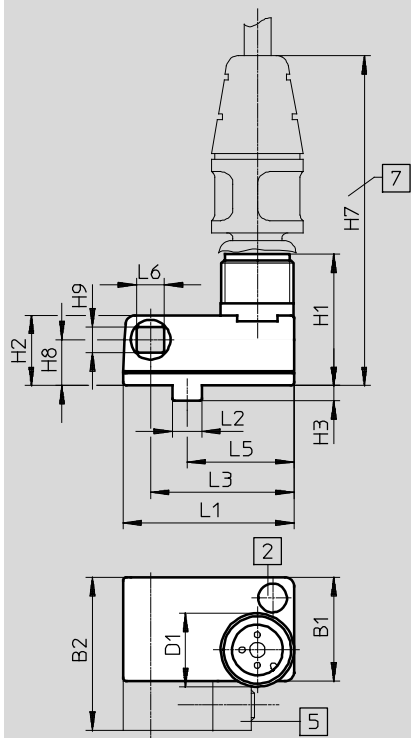

- 2 Желтый светодиод
- 5 Монтажный набор SMB-8E (не входит в состав поставки)
- 7 Монтажное пространство для соединительного кабеля NEBU-M12G5

	B1	B2	D1	H1 +0.5	H2	H3 ±0.2	H7	H8	H9	L1	L2	L3	L5	L6
SMTO-8E- ... -M12-LED-24	17	24.8	M12x1	21.5	11.5	2.5	~56	7.5	4.2	28	4.8	23.5	17.5	4.5



Данные для заказа

	Дискретный выход	Электрическое подключение		№ для заказа	Тип
		Разъем M8x1	Разъем M12x1		
Н.Р. контакт, стандартное исполнение					
	PNP	3-контактный	–	171178	SMTO-8E-PS-S-LED-24
		–	3-контактный	171179	SMTO-8E-PS-M12-LED-24
	NPN	3-контактный	–	171166	SMTO-8E-NS-S-LED-24
		–	3-контактный	171176	SMTO-8E-NS-M12-LED-24
Н.Р. контакт, стойкий к полям сварки					
	PNP	–	3-контактный	191986	SMTSO-8E-PS-M12-LED-24
	NPN	–	3-контактный	175825	SMTSO-8E-NS-M12-LED-24

Датчики положения SMT0-8E/SMTSO-8E, для Т-паза

FESTO

Технические данные – Магниторезистивные

Принадлежности – Соединительные кабели					
	Дискретный выход	Длина кабеля [м]	Вес [г]	№ для заказа	Тип
Стойкость к воздействию сварочных брызг					
	3-х проводный, M12x1, прямой разъем	3	–	30450	SIM-M12-RS-3GD-3
	3-х проводный, M12x1, угловой разъем	3	–	30451	SIM-M12-RS-3WD-3

Датчики положения SMEO-8E, для Т-паза

Технические данные – Магнитный геркон

Функция, например,
Н.Р. контакт, 3-провод., с разъемом

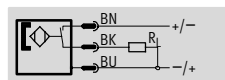

Н.Р. контакт, 2-провод., с разъемом

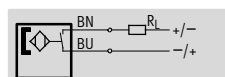

- Принцип измерения – магнитный геркон
- Термостойкое исполнение



Основные характеристики	SMEO-8E...-24	SMEO-8E...-24-S6, термостойкий	SMEO-8E...-230
Конструкция	Для Т-паза	Для Т-паза	Для Т-паза
Соответствие стандартам	EN 60947-5-2	–	EN 60947-5-2
Сертификация	–	–	Шильдик RCM
Маркировка CE (см. декларацию соответствия)	По директиве ЕС ЭМС ¹⁾ –	–	По директиве ЕС ЭМС ¹⁾ По Директиве Евросоюза о низком напряжении
Примечания по материалам	Не содержит меди и PTFE Соответствуют требованиям Директивы об ограничении использования опасных веществ (RoHS)	Не содержит меди и PTFE	Не содержит меди и PTFE

1) Информацию о соответствии компонентов см. ЕС декларацию производителя на сайте: www.festo.com/sp → Сертификаты.
Если компонент имеет ограничения для использования в жилых, офисных и коммерческих помещениях или в малом бизнесе, то могут потребоваться дополнительные меры по снижению излучения.

Чувствительный элемент	SMEO-8E...-24	SMEO-8E...-24-S6, термостойкий	SMEO-8E...-230
Принцип измерения	Магнитный геркон	Магнитный геркон	Магнитный геркон
Окружающая температура [°C]	–40 ... +60	–40 ... +120	–20 ... +60

Электрический выход	SMEO-8E...-24	SMEO-8E...-24-S6, термостойкий	SMEO-8E...-230
Дискретный выход	Контактный, биполярный –	Контактный –	Контактный, биполярный Без светодиода
Функция выхода	Н.Р. контакт	Н.Р. контакт	Н.Р. контакт
Повторяемость точки переключения [мм]	±0.1	±0.1	±0.1
Время включения [мс]	0 ... 0.5	0 ... 0.5	0 ... 2
Время выключения [мс]	0.03	0.03	0.03
Макс. частота переключения [Гц]	800	500	500
Макс. выходной ток [мА]	500	500	120
Макс. коммутируемая мощность			
Постоянный ток [Вт]	10	10	10
Переменный ток [ВА]	10	10	10
Падение напряжения [В]	–	0.5	3.9

Выход, дополнительные данные	SMEO-8E...-24	SMEO-8E...-24-S6, термостойкий	SMEO-8E...-230
Защита от короткого замыкания	Нет	–	–
Защита от перегрузки	Нет	–	–

Электрические характеристики	SMEO-8E...-24	SMEO-8E...-24-S6, термостойкий	SMEO-8E...-230
Диапазон рабочего напряжения			
Постоянный ток [В]	12 ... 30	0 ... 30	3 ... 250
Переменный ток [В]	12 ... 30	0 ... 30	3 ... 230
Защита от обратной полярности	Нет	Для всех электрич. подключений	Нет

Датчики положения SMEO-8E, для Т-паза

Технические данные – Магнитный геркон

Электромеханические элементы				
Тип	SMEO-8E-S-LED-24	SMEO-8E-M12-LED-24	SMEO-8E-K-24-S6, термостойкий	SMEO-8E-M12-LED-230
Электрическое подключение	Разъем M8x1, 3-контактный	Разъем M12x1, 3-контактный	Кабель, 2-х проводный	Разъем M12x1, 3-контактный
Направление выхода	В бок	В бок	В бок	Прямое
Материалы контактов разъема	Никелированная латунь	Латунь	–	–
Длина кабеля [м]	–	–	2.5	–
Материал оболочки кабеля	–	–	TPE-S	–

Механические элементы				
Тип	SMEO-8E-S-LED-24	SMEO-8E-M12-LED-24	SMEO-8E-K-24-S6, термостойкий	SMEO-8E-M12-LED-230
Тип монтажа	С помощью принадлежностей		С помощью принадлежностей	С помощью принадлежностей
Момент затяжки [Нм]	0.5	0.5	0.5	0.5
Информация о материале корпуса	TPE-U(PU)	TPE-U(PU)	TPE-U(PU)	TPE-U(PU)
	Высоколегированная нержавеющая сталь	Высоколегированная нержавеющая сталь	–	Высоколегированная нержавеющая сталь
	Алюминий	Алюминий	–	Алюминий
	Никелированная латунь	–	–	–

Индикация			
	SMEO-8E-...-24	SMEO-8E-...-24-S6, термостойкий	SMEO-8E-...-230
Индикатор состояния переключения	Желтый светодиод	–	Желтый светодиод

Защита			
	SMEO-8E-...-24	SMEO-8E-...-24-S6, термостойкий	SMEO-8E-...-230
Окружающая температура для подвижного монтажа кабеля [°C]	–	–40 ... +120	–
Степень защиты	IP65	IP65	IP65
	IP67	IP67	IP67
Напряжение изоляции [В]	–	50	–
Электрическая прочность [кВ]	0.8	–	4
Класс защиты от коррозии	3	3	3

Расположение контактов по EN 60947-5-2			
M8x1, 3-контактный			
Н.Р. контакт			
	Контакт	Цвет провода	Назначение
	1	Коричневый	+
	3	Синий	–
	4	Черный	Выход

M12x1, 3-контактный, 24 В			
Н.Р. контакт			
	Контакт	Цвет провода	Назначение
	1	Коричневый	+
	3	Синий	–
	4	Черный	Выход

Расположение контактов по EN 60947-5-2			
M12x1, 3-контактный, 230 В			
Н.Р. контакт			
	Контакт	Цвет провода	Назначение
	4	Черный	~ / +
	3	Синий	~ / –

Датчики положения SMEO-8E, для Т-паза

Технические данные – Магнитный геркон

FESTO

Размеры

Скачать CAD-данные → www.festo.com

SMEO-8E-S-LED-24 – Разъем M8x1

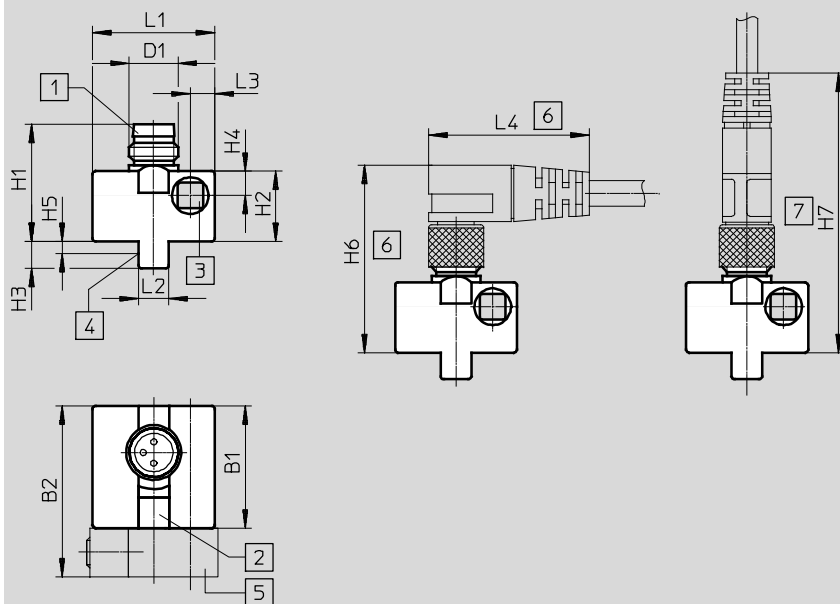

- 1 Совместим с розеткой SIM-M8
- 2 Желтый светодиод
- 3 Винт с внутренним 6-гранником M3x25 DIN 912, макс. момент затяжки 1 Нм
- 4 Теоретическая точка переключения
- 5 Монтажный набор SMB-8E (не входит в состав поставки)
- 6 Монтажное пространство для углового разъема 90°
- 7 Монтажное пространство для прямого разъема

	B1 ±0.3	B2	D1	H1	H2 ±0.27	H3	H4	H5	H6	H7	L1 ±0.3	L2	L3	L4
SMEO-8E- ... -S-LED-24	20	28	M8x1	19.2	11.5	4.4	4	2.2	~32	~46	20	5	4	~26

Размеры

Скачать CAD-данные → www.festo.com

SMEO-8E-M12-LED-24 – Разъем M12x1

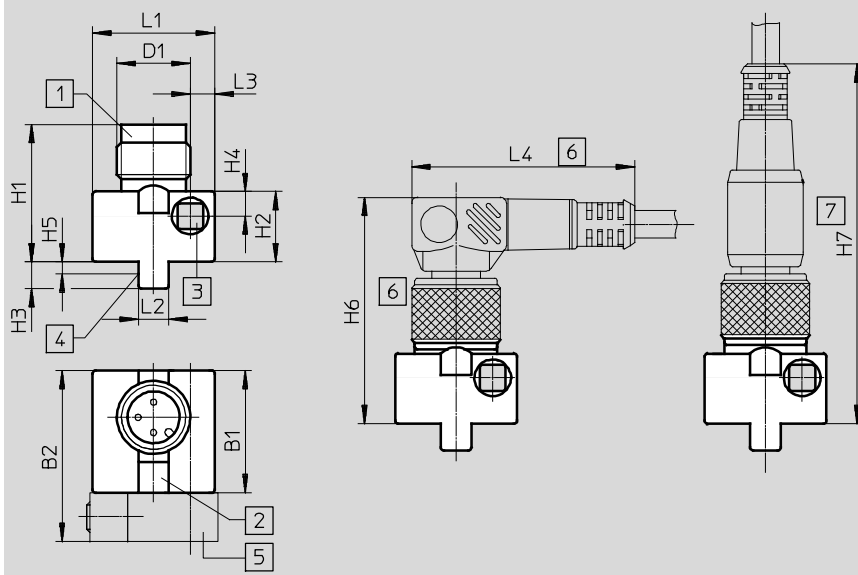

- 1 Совместим с розеткой SIM-M12
- 2 Желтый светодиод
- 3 Винт с внутренним 6-гранником M3x25 DIN 912, макс. момент затяжки 1 Нм
- 4 Теоретическая точка переключения
- 5 Монтажный набор SMB-8E (не входит в состав поставки)
- 6 Монтажное пространство для углового разъема 90°
- 7 Монтажное пространство для прямого разъема

	B1 ±0.3	B2	D1	H1 ±0.34	H2 ±0.27	H3	H4	H5	H6	H7	L1 ±0.3	L2	L3	L4
SMEO-8E- ... -M12-LED-24	20	28	M12x1	22.5	11.5	4.4	4	2.2	~36	~59	20	5	4	~36.5

Датчики положения SMEO-8E, для Т-паза

Технические данные – Магнитный геркон

FESTO

Размеры

Скачать CAD-данные → www.festo.com

SMEO-8E-K-24-S6 – Кабель, термостойкий до 120°C

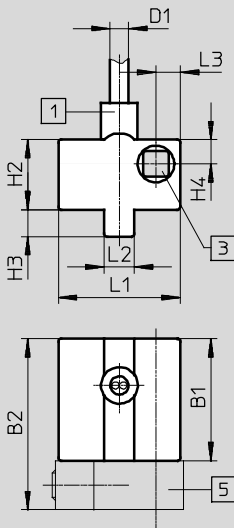

- 1 Кабель, длиной 2.5 м, 2 x 0.14 мм²
- 3 Винт с внутренним 6-гранником M3x25 DIN 912, макс. момент затяжки 1 Нм
- 5 Монтажный набор SMB-8E (не входит в состав поставки)

	B1 ±0.3	B2	D1	H2 ±0.27	H3	H4	L1 ±0.3	L2	L3
SMEO-8E-K24-S6	20	28	2.9	11.5	4.4	4	20	5	4

Данные для заказа

	Дискретный выход	Электрическое подключение			Длина кабеля [м]	Вес продукта [г]	№ для заказа	Тип
		Кабель	Разъем M8x1	Разъем M12x1				
Н.Р. контакт, стандартное исполнение								
	Контактный, биполярный	–	3-конт.	–		10	171163	SMEO-8E-S-LED-24
			–	3-конт.		9	171164	SMEO-8E-M12-LED-24
Н.Р. контакт, термостойкий								
	Контактный, биполярный		2-х проводный	–	2.5	40	171158	SMEO-8E-K-24-S6
Н.Р. контакт, диапазон рабочего напряжения 3 ... 250 В переменного/постоянного тока								
	Контактный, биполярный		–	3-конт.	–	9	171160	SMEO-8E-M12-LED-230

Датчики положения SMT/SME-8, для Т-паза

Принадлежности

Монтажный набор SMBR-8-8/100-S6

Материал:
Рейка: Анодированная
алюминиевая отливка
Зажимная лента, винты:
Высоколегированная нержавеющая
сталь
Не содержит меди и PTFE
Соответствуют требованиям
Директивы об ограничении
использования опасных веществ
(RoHS)

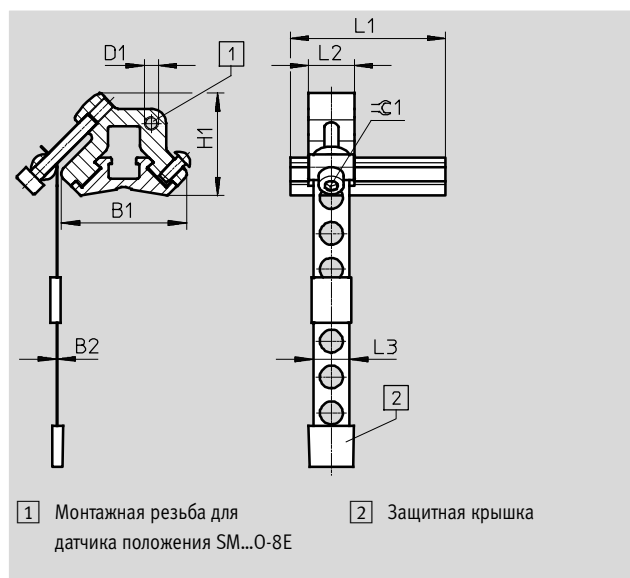

Размеры и данные для заказа											
Для Ø поршня	B1	B2	D1	H1	L1	L2	L3	⌀ 1	CRC ¹⁾	№ для заказа	Тип
8 ... 100	27.4	0.2	M3	22.4	34	10	7.9	2.5	4	★ 538937	SMBR-8-8/100-S6

1) Устойчивость к коррозии: класс 4 по стандарту Festo 940 070
Элементы, обладающие повышенной стойкостью к коррозии. Детали, работающие в агрессивной среде, например в пищевой или химической промышленности. В данных применениях могут потребоваться специальные тесты на устойчивость к среде.

Монтажный набор SMBR

Материал:
Полиацеталь
Соответствуют требованиям
Директивы об ограничении
использования опасных веществ
(RoHS)

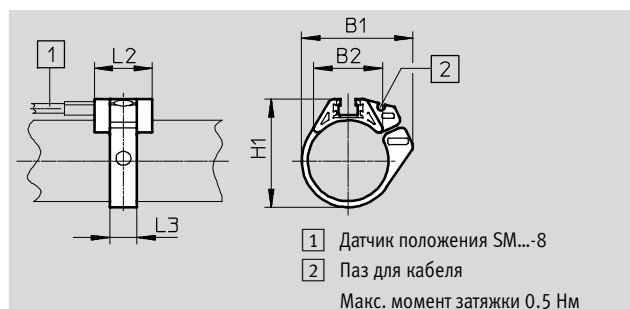

Размеры и данные для заказа							
Для Ø поршня	B1	B2	H1	L2	L3	№ для заказа	Тип
8	18.9	12.3	18.4	19	7	175091	SMBR-8-8
10	20.4	13.8	20.4	19	7	175092	SMBR-8-10
12	22.7	14.3	21.9	19	7	★ 175093	SMBR-8-12
16	28.2	16.9	25.7	19	8	★ 175094	SMBR-8-16
20	34.5	20.8	30.4	19	9	★ 175095	SMBR-8-20
25	36.7	22.7	35.6	19	9	★ 175096	SMBR-8-25
32	41.7	24.6	42.7	19	9	175097	SMBR-8-32
40	47.1	26.5	50.7	19	9	175098	SMBR-8-40
50	56.4	28.6	61.5	19	9	175099	SMBR-8-50
63	69.4	32	74.5	19	9	175100	SMBR-8-63

Ключевые продукты Festo

- ★ Готовность изделий к отгрузке с завода Festo в течение 24 часов
- ★ Готовность изделий к отгрузке с завода Festo в течение 5 дней

Датчики положения SMT/SME-8, для Т-паза

Принадлежности

FESTO

Монтажный набор CRSMB

Исполнение: Для круглых цилиндров

Тип монтажа: Крепится с помощью прилагаемой клейкой ленты

Степень защиты: IP65, IP68, IP69K

Окружающая температура:
-40 ... +90 °C

Материал:

Корпус: Полиуретан

Рейка: Алюминий с твердым анодированием

Не содержит меди и PTFE

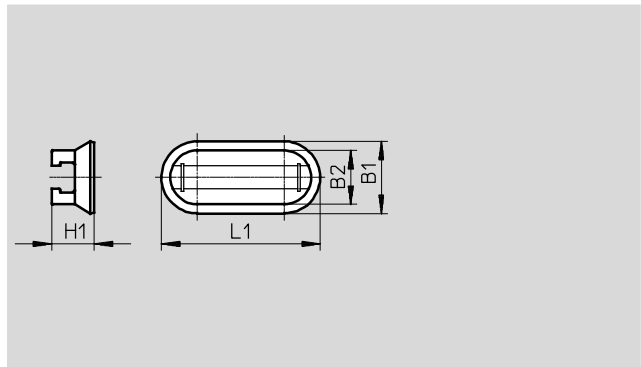

Данные для заказа									
Для \varnothing поршня	B1	B2	H1	L1	CRC ¹⁾	№ для заказа	Тип		
32 ... 100	15.8	11.8	9.3	35	4	525565	CRSMB-8-32/100		

1) Устойчивость к коррозии: класс 4 по стандарту Festo 940 070

Элементы, обладающие повышенной стойкостью к коррозии. Детали, работающие в агрессивной среде, например в пищевой или химической промышленности. В данных применениях могут потребоваться специальные тесты на устойчивость к среде.

Монтажный набор SMB-8-FENG

Материал:

Алюминий

Не содержит меди и PTFE

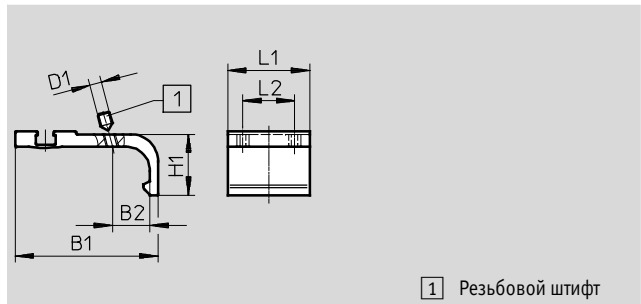
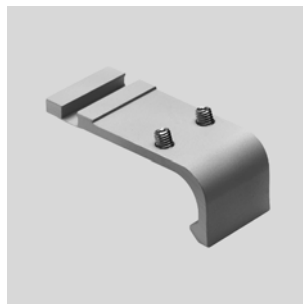

1 Резьбовой штифт

Размеры и данные для заказа									
Для \varnothing поршня	B1	B2	D1	H1	L1	L2	Момент затяжки [Нм]	№ для заказа	Тип
32/40	35.1	8.7	M3	15.5	27	17	0.2	175705	SMB-8-FENG-32/40
50/63	47	12.3	M4	20	27	17	0.5	175706	SMB-8-FENG-50/63
80/100	64.3	15.7	M5	24.3	27	17	0.7	175707	SMB-8-FENG-80/100

Монтажный набор SMB-8E

Материал:

Анодированный алюминий,
нержавеющая сталь

Примечания по материалам:

Соответствуют требованиям Директивы об ограничении использования опасных веществ (RoHS)

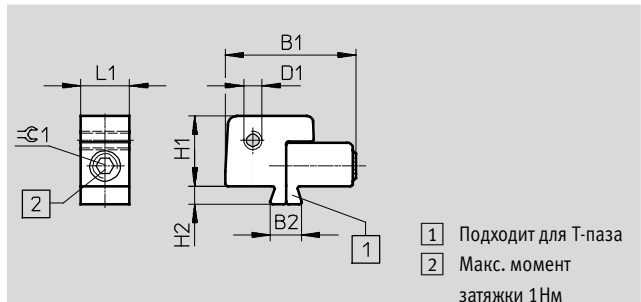

1 Подходит для Т-паза
2 Макс. момент затяжки 1Нм

Данные для заказа									
Для \varnothing поршня	B1	B2	D1	H1	H2	L1	$\varnothing C1$	№ для заказа	Тип
10 ... 125	21.5	5.1	M3	11.5	3	8	2.5	178230	SMB-8E

Датчики положения SMT/SME-8, для Т-паза

FESTO

Принадлежности

Монтажный набор SMB-8-C

Температура: -40 ... 120°C

Материал:

Держатель: Анодированная
алюминиевая отливка

Винты: Высоколегированная
нержавеющая сталь

Не содержит меди и PTFE,
соответствует требованиям

Директивы об ограничении
использования опасных веществ
(RoHS)

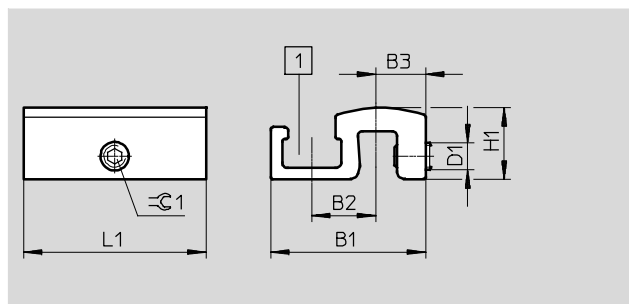

Размеры и данные для заказа

Тип	B1	B2	B3	D1	H1	L1	$\varnothing 1$	Момент затяжки [Нм]	CRC ¹⁾	Вес [г]	№ для заказа	Тип
SMB-8-C	17	7	5.5	M3	7.8	20	1.5	0.2 ... 0.6	3	3.5	1806790	SMB-8-C

1) Сопrotивление коррозии класс 3 по стандарту Festo 940 070

Элементы, обладающие повышенной стойкостью к коррозии. Элементы с декоративным покрытием открытых поверхностей, которые контактируют с нормальной промышленной средой или материалами, такими как чистящие средства и растворители.

Скоба для датчика DASP-M4-...-A

Материал:

Анодированная алюминиевая
отливка

Винты: Высоколегированная
нержавеющая сталь

Соответствуют требованиям

Директивы об ограничении
использования опасных веществ
(RoHS)

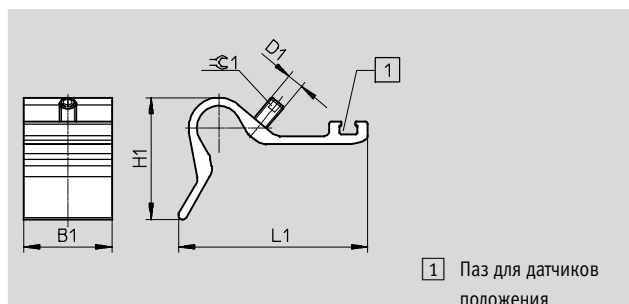

1) Паз для датчиков
положения

Размеры и данные для заказа

Тип	B1	D1	H1	L1	$\varnothing 1$	Момент затяжки [Нм]	CRC ¹⁾	Вес [г]	№ для заказа	Тип
DASP-M4-125-A	32.5	M5	28	45.4	2.5	1	3	26.5	1451483	DASP-M4-125-A
DASP-M4-160-A	32.5	M6	44.7	69.4	3	1	3	41.5	1553813	DASP-M4-160-A
DASP-M4-250-A	32.5	M6	56.3	88	3	1	3	60	1456781	DASP-M4-250-A
DASP-M4-320-A	32.5	M6	56.3	88	3	1	3	60	3015256	DASP-M4-320-A

1) Сопrotивление коррозии класс 3 по стандарту Festo 940 070

Элементы, обладающие повышенной стойкостью к коррозии. Элементы с декоративным покрытием открытых поверхностей, которые контактируют с нормальной промышленной средой или материалами, такими как чистящие средства и растворители.

Датчики положения SMT/SME-8, для T-паза

Принадлежности

FESTO

Монтажный набор SMBZ-8-...

Материал:

Рейка: Анодированная
алюминиевая отливка
Винты: Высоколегированная
нержавеющая сталь
Не содержит меди и PTFE
Соответствуют требованиям
Директивы об ограничении
использования опасных веществ
(RoHS)



SMBZ-8-32/100

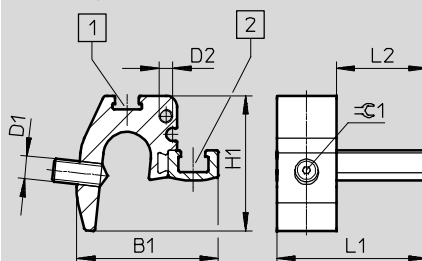

SMBZ-8-125/320

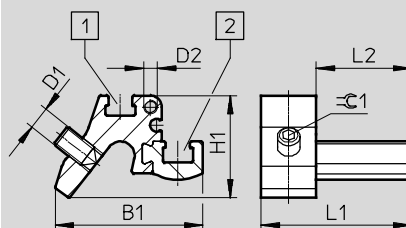

1 Паз для маркировочной
таблички

2 Паз для датчиков положения

Размеры и данные для заказа

Для \varnothing поршня	B1	D1	D2	H1	L1	L2	$\approx C1$	№ для заказа	Тип
32 ... 100	31	M5	M3	30	33	20	1.5	537806	SMBZ-8-32/100
125 ... 320	32.3			22					

Маркер позиции SMM

Вставляется в паз с торца

Окружающая температура $-40 \dots$
 $+120^\circ\text{C}$

Материал:

Корпус: Анодированная
алюминиевая отливка
Винты: Высоколегированная
нержавеющая сталь
Примечания по материалам:
Соответствуют требованиям
Директивы об ограничении
использования опасных веществ
(RoHS)

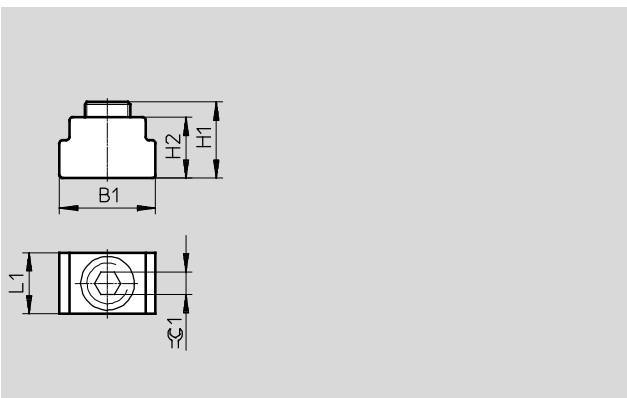

Размеры и данные для заказа

B1	H1	H2	L1	$\approx C1$	CRC ¹⁾	№ для заказа	Тип	PU ²⁾
6.3	5.0	4.0	4.0	1.5	3	547941	SMM-8	10







1) Сопротивление коррозии класс 3 по стандарту Festo 940 070
Элементы, обладающие повышенной стойкостью к коррозии. Элементы с декоративным покрытием открытых поверхностей, которые контактируют с нормальной промышленной средой или материалами, такими как чистящие средства и растворители.

2) Количество в одной упаковке

Датчики положения SMT/SME-8, для Т-паза

FESTO

Принадлежности

Данные для заказа – Соединительные кабели			Технические характеристики → Интернет: nebu, sim		
		Количество жил	Длина кабеля [м]	№ для заказа	Тип
Разъем M8x1, 3-контактный					
	Для SMT/SME-8... и SMT0/SMTSO/SME0-8E	3	2.5	★ 541333	NEBU-M8G3-K-2.5-LE3
			5	★ 541334	NEBU-M8G3-K-5-LE3
	Для SMT/SME-8... и SMT0/SMTSO/SME0-8E	3	2.5	★ 541338	NEBU-M8W3-K-2.5-LE3
			5	★ 541341	NEBU-M8W3-K-5-LE3
Разъем M12x1, 5-контактный					
	Для SMT/SME-8M и SMT0/SMTSO/SME0-8E	3	2.5	★ 541363	NEBU-M12G5-K-2.5-LE3
			5	★ 541364	NEBU-M12G5-K-5-LE3
	Для SMT/SME-8M и SMT0/SMTSO/SME0-8E	3	2.5	541367	NEBU-M12W5-K-2.5-LE3
			5	541370	NEBU-M12W5-K-5-LE3
Разъем M12x1, стойкость к воздействию сварочных брызг					
	Для SDBT и SMTSO	3	3	30450	SIM-M12-RS-3GD-3
	Для SDBT и SMTSO	3	3	30451	SIM-M12-RS-3WD-3

Данные для заказа – Зажим для зоны ATEX					
	Типоразмер	Описание	№ для заказа	Тип	PU ¹⁾
	M8	<ul style="list-style-type: none"> Защита "искробезопасного" оборудования в зоне 2 и 22 от случайного отсоединения кабеля Категория ATEX: газ: II 3G / пыль: II 3D 	548067	NEAU-M8-GD	1
	M12		548068	NEAU-M12-GD	1

1) Количество в одной упаковке

Данные для заказа – Зажим			
	Описание	№ для заказа	Тип
	Для размещения соединительных кабелей	534254	SMBK-8

Данные для заказа – Тестер для датчиков			
	Описание	№ для заказа	Тип
	<ul style="list-style-type: none"> Проверка работы датчиков положения с использованием встроенного питания. Регулировка датчиков положения на пневмоцилиндре 	158481	SM-TEST-1

Данные для заказа – Маркировочные таблички				
	Типоразмер	№ для заказа	Тип	PU ¹⁾
	23x4 мм	541598	ASLR-L-423	34

1) Количество в одной упаковке

Ключевые продукты Festo

- ★ Готовность изделий к отгрузке с завода Festo в течение 24 часов
- ★ Готовность изделий к отгрузке с завода Festo в течение 5 дней