

## Стандартные пневмоцилиндры DSBG по ISO 15552

**FESTO**



# Стандартные пневмоцилиндры DSBG по ISO 15552

FESTO

Основные особенности

## Описание



DIN

VDMA

- Стандартизированные пневмоцилиндры по ISO 15552 (соотносятся со стандартами ISO 6431, DIN ISO 6431, VDMA 24 562, NF E 49 003.1 и UNI 10290)

- Прочная конструкция со шпильками
- Двустороннего действия
- С бесконтактным опросом положений
- Возможно исполнение с защитой от проворота штока
- EX4: для использования во взрывоопасных зонах
- Широкий выбор монтажных принадлежностей позволяет установить пневмоцилиндр в любом требуемом месте
- Три типа демпфирования:
  - Демпфирование P: упругие демпфирующие кольца/элементы с двух сторон
  - Демпфирование PPS: самонастраивающееся пневматическое демпфирование с двух сторон
  - Демпфирование PPV: регулируемое пневматическое демпфирование с двух сторон
- Благодаря модульной системе заказа необходимое исполнение пневмоцилиндра можно гибко конфигурировать под требования именно вашего применения
- Большая гибкость применения благодаря широкому диапазону исполнений

## DSBG-...-P2 – С защитными гофрами DADB, по ISO 15552

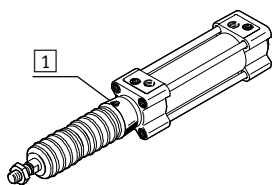

Защитные гофры являются полностью герметичными. Для предотвращения попадания пыли и химически агрессивных сред внутрь соединения внутренней полости с атмосферой должно осуществляться через специальное

(вентиляционное) отверстие [1]. Защитные гофры предотвращают попадание на шток, уплотнения и подшипник различных загрязнителей, например:

- Пыли
- Стружки
- Масла
- Посторонних смазок и масел
- Топлива

## Процедура заказа защитных гофр

Для использования защитных гофр требуется исполнение привода с удлиненным штоком. Защитные гофры могут быть заказаны совместно с цилиндром с помощью модульной системы заказа продукции или как принадлежность. При этом следует обратить внимание на:

**Заказ с помощью модульной системы:**  
Для заказа защитных гофр, уже установленных на переднюю крышку пневмоцилиндра, добавьте P2 к коду заказа. Необходимое при этом удлинение штока будет автоматически учтено, т.е. дополнительно задавать удлинение штока (...E) не требуется.

**Заказ в виде принадлежности:**  
Если защитные гофры заказываются отдельно как принадлежность, то необходимо → в модульной системе заказа цилиндра указать (стр. 39) требуемое удлинение штока (...E).

## Опрос положения/управление усилием

С помощью датчика положений SMAT-8M, SMAT-8E, SDAT → 43



Аналоговый сигнал обратной связи по положению поршня

- Аналоговый выход
  - 0 ... 10 В
  - 0 ... 20 мА

С помощью пропорционального регулятора давления VPPM

















Возможна плавная настройка усилия зажима

- Сигнал задания
  - 0 ... 10 В
  - 4 ... 20 мА

## Стандартные пневмоцилиндры DSBG по ISO 15552

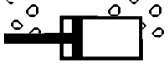
Основные особенности

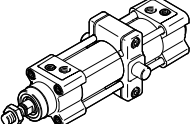
Варианты модульной системы заказа		
Обозначение	Характеристики	Описание
	Q Квадратный шток	Защита от проворота. Для правильной ориентации движения
	L Низкое трение	Данное исполнение наиболее эффективно при большой скорости поршня. Использование специальных материалов значительно снижает износ системы. Низкая сила трения позволяет цилиндру развить максимально возможную скорость. Уплотнения имеют силиконовую смазку
	U Малая скорость (равномерное движение на малых скоростях)	Подходит для применений, где требуются небольшие постоянные скорости перемещения без остановок и рывков по всей длине хода поршня. Уплотнения имеют силиконовую смазку
	L1 Низкое трение для задач балансировки	Низкое трение на низкой скорости движения поршня в обоих направлениях. Специальная геометрия уплотнения обеспечивает практически одинаковые характеристики движения независимо от рабочего давления. Кроме того, обеспечивает низкое давление страгивания. Не подходит для применений с радиальной нагрузкой на шток
	T Двусторонний шток	Для крепления нагрузки к штоку с двух сторон и/или создания одинакового усилия при прямом и обратном ходе, для использования внешних упоров и ограничителей
	F Внутренняя резьба на штоке	–
	R3 Высокая антикоррозионная защита	Все внешние поверхности цилиндра соответствуют 3 классу защиты от коррозии по стандарту Festo 940 070. Шток сделан из коррозионно- и кислотостойкой стали
	T1 Термостойкое исполнение	Диапазон температур 0 ... +120 °C
	T3 Низкотемпературное исполнение	Диапазон температур -40 ... +80 °C
	T4 Термостойкое исполнение	Диапазон температур 0 ... +150 °C
	A2 Специальное уплотнение штока	Жесткий скребок-уплотнение штока: Цилиндр имеет хромированный шток и жесткий скребок-уплотнение, которое защищает от сухой пыли.
	A3 Специальное уплотнение штока	Работа без смазки: В процессе мойки шток пневмоцилиндра может потерять часть смазки. Специальное уплотнение штока обеспечивает большой срок службы пневмоцилиндра без смазки, в отличие от стандартных уплотнений
	A6 Специальное уплотнение штока	Металлический скребок-уплотнение штока: Пневмоцилиндр имеет хромированный шток и металлический скребок-уплотнение, которое счищает со штока твердые загрязнения, например, сварочные брызги.
	...E Удлиненный шток	–
	...L Удлиненная резьба на штоке	–
	...V С установленной поворотной цапфой	<ul style="list-style-type: none"> <li>Поворотная цапфа установлена на корпусе пневмоцилиндра.</li> <li>Позиция поворотной цапфы свободно выбирается и может быть изменена в любой момент</li> </ul>

## Стандартные пневмоцилиндры DSBG по ISO 15552

Обзор продукции

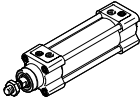
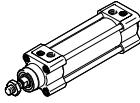
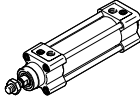
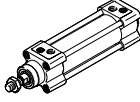
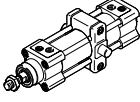
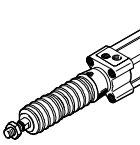
Функция	Конструкция	Тип	Ø поршня	Ход	Двусторонний шток	Внутренняя резьба на штоке	Демпфирование			
			[мм]	[мм]			T	F	PPS	PPV
Двустороннего действия	<b>DSBG-...</b>									
		DSBG-...	32, 40, 50, 63, 80, 100, 125	1 ... 2800		■	■	■	■	■
	<b>DSBG-...-Q – С защитой от проворота штока</b>									
		DSBG-...-Q	32, 40, 50, 63, 80, 100	1 ... 1500		■	■	■	■	■
	<b>DSBG-...-L/-U/-L1 – Со специальными рабочими характеристиками</b>									
		DSBG-...-L	32, 40, 50, 63, 80, 100	1 ... 2800	-	■	■	■	■	■
		DSBG-...-U	32, 40, 50, 63, 80, 100, 125	1 ... 2800	-	■	■	■	■	■
		DSBG-...-L1	32, 40, 50, 63, 80, 100, 125	1 ... 1000	-	■	■	■	■	■
	<b>DSBG-...-...V – С поворотной цапфой</b>									
		DSBG-...-...V	32, 40, 50, 63, 80, 100, 125	10 ... 2800		■	■	■	■	■
<b>DSBG-...-P2 – С защитными гофрами</b>										
	DSBG-...-P2	32, 40, 50, 63, 80, 100	10 ... 500		■	■	■	■	■	

## Стандартные пневмоцилиндры DSBG по ISO 15552

Обзор продукции

Тип	Опрос положения	Высокая защита от коррозии	Диапазон температур 0 ... +120 °C	Диапазон температур -40 ... +80 °C	Диапазон температур 0 ... +150 °C	Вариант уплотнения штока: Жесткий скребок-уплотнение	Вариант уплотнения штока: для работы без смазки	Вариант уплотнения штока: Металлический скребок-уплотнение	EU сертификат	Удлиненный шток	Удлиненная резьба штока
	A	R3	T1	T3	T4	A2	A3	A6	EX4	...E	...L
<b>DSBG-...</b>											
DSBG-...	■	■	■	■	■	■	■	■	■	■	■
<b>DSBG-...-Q – С защитой от проворота штока</b>											
DSBG-...-Q	■	■	■	-	-	-	-	-	■	■	■
<b>DSBG-...-L/-U – Со специальными рабочими характеристиками</b>											
DSBG-...-L	■	-	-	-	-	-	-	-	-	■	■
DSBG-...-U	■	-	-	-	-	-	-	-	-	■	■
DSBG-...-L1	■	-	-	-	-	-	-	-	-	■	■
<b>DSBG-...-...V – С поворотной цапфой</b>											
DSBG-...-...V	■	-	■	■	■	■	■	■	■	■	■
<b>DSBG-...-P2 – С защитными гофрами</b>											
DSBG-...-P2	■	■	-	-	-	-	-	-	-	■	■

## Стандартные пневмоцилиндры DSBG по ISO 15552

Система обозначений

		DSBG	-		-	32	-	50	-		-		-	PPV		A
<b>Тип</b>																
Двустороннего действия																
DSBG	Стандартные пневмоцилиндры															
<b>Защита от проворота</b>																
-	Без защиты от проворота															
Q	С защитой от проворота															
<b>Рабочие характеристики</b>																
-	Стандартные															
L	Низкое трение															
U	Малая скорость (равномерное движение на малых скоростях)															
L1	Низкое трение для задач балансировки															
<b>Ø поршня [мм]</b>																
<b>Ход [мм]</b>																
<b>Тип штока</b>																
-	Односторонний шток															
T	Двусторонний шток															
<b>Тип резьбы штока</b>																
-	Наружная резьба															
F	Внутренняя резьба															
<b>Демпфирование</b>																
P	Упругие демпфирующие кольца/элементы с двух сторон															
PPS	Самонастраивающееся пневматическое демпфирование с двух сторон															
PPV	Регулируемое пневматическое демпфирование с двух сторон															
<b>Опрос положения</b>																
A	С помощью датчиков положения															

# Стандартные пневмоцилиндры DSBG по ISO 15552

Система обозначений

		N3											
<b>Стандарт</b>													
-	Базируется на ISO 15552												
N3	Соответствует ISO 15552												
<b>Защита от коррозии</b>													
-	Стандартная												
R3	Высокая защита от коррозии												
<b>Диапазон температур</b>													
-	Стандартный												
T1	0 ... +120 °C												
T3	-40 ... +80 °C												
T4	0 ... +150 °C												
<b>Защита от пыли</b>													
-	Стандартная												
P2	Защитные гофры на передней крышке												
<b>Вариант уплотнения штока</b>													
-	Стандартное												
A2	Жесткий скребок-уплотнение штока												
A3	Для работы без смазки												
A6	Металлический скребок-уплотнение штока												
<b>EU сертификат</b>													
-	Нет												
EX4	II 2GD												
<b>Место установки поворотной цапфы</b>													
-	Нет												
...V	0 ... 2800 мм												
<b>Удлиненный шток</b>													
-	Нет												
...E	1 ... 500 мм												
<b>Удлиненная резьба штока</b>													
-	Нет												
...L	1 ... 70 мм												

## Стандартные пневмоцилиндры DSBG по ISO 15552

Обзор периферии

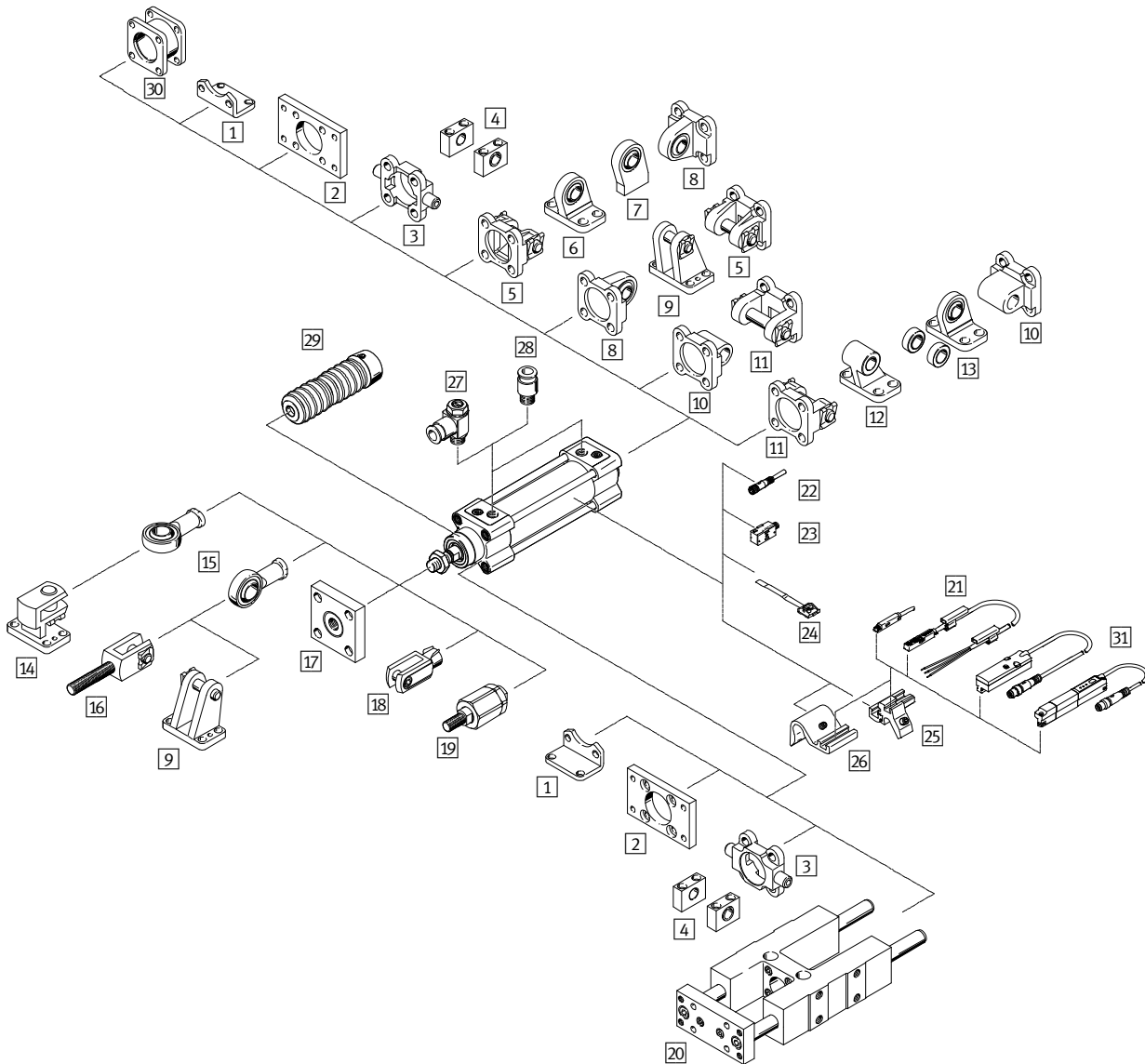

Монтажные элементы и принадлежности		Описание	DSBG-...			→ Стр./ Интернет
			-L/-U/-L1	-T		
1	Монтажные лапы HNC/CRHNC	Для передней или задней крышки	■	■	■	26
2	Монтажный фланец FNC/CRFNG	– Для передней или задней крышки – Не может быть установлен на переднюю крышку вместе с защитными гофрами DADB.	■	■	■	27
3	Фланец с цапфой ZNCF/CRZNG	– Для передней или задней крышки – Не может быть установлен на переднюю крышку вместе с защитными гофрами DADB.	■	■	■	28
4	Опоры цапфы LNZG/CRLNZG	–	■	■	■	29
5	Фланец с осью SNC	Для задней крышки	■	■	–	30
6	Опорная стойка LSNG	Со сферическим подшипником	■	■	–	34



## Стандартные пневмоцилиндры DSBG по ISO 15552

Обзор периферии

Монтажные элементы и принадлежности						
	Описание	DSBG-...			→ Стр./ Интернет	
			-L/-U/-L1	-T		
7	Опорная стойка LSNSG	Для приварки, со сферическим подшипником	■	■	-	34
8	Фланец с шаровым шарниром SNCS	Со сферическим подшипником для задней крышки	■	■	-	32
9	Опорная стойка LBG	-	■	■	-	34
10	Фланец с проушиной SNCL	Для задней крышки	■	■	-	33
11	Фланец с осью SNCB/SNCB-...-R3	Для задней крышки	■	■	-	31
12	Опорная стойка LNG/CRLNG	-	■	■	-	34
13	Опорная стойка LSN	Со сферическим подшипником	■	■	-	34
14	Угловая опорная стойка LQG	-	■	■	■	34
15	Шарнирная головка SGS/CRSGS	Со сферическим подшипником	■	■	■	35
16	Вилкообразная головка SGA	С наружной резьбой	■	■	■	35
17	Соединительная деталь KSG	Для компенсации радиальных отклонений	■	■	■	35
	Соединительная деталь KSZ	Для цилиндров с защитой от проворота штока для компенсации радиальных отклонений	■	■	■	35
18	Вилкообразная головка SG/CRSG	Позволяет приводу поворачиваться в одной плоскости	■	■	■	35
19	Самонастраивающаяся компенсирующая муфта FK/CRFK	Для компенсации радиальных и угловых отклонений	■	■	■	35
20	Направляющие FENG	Для защиты стандартных пневмоцилиндров от воздействия больших радиальных нагрузок	■	■	■	41
21	Датчик положения SME/SMT-8M	Может вставляться в паз корпуса цилиндра	■	■	■	42
22	Соединительный кабель NEBU	-	■	■	■	42
23	Датчик положения SMP0-1-H-B	-	■	■	■	44
24	Монтажный набор SMBS	Для датчиков положения SMP0-1-H-B	■	■	■	44
25	Монтажный набор SMBZ-8- ...	Для датчиков положения SME/SMT-8M, для цилиндров с Ø поршня 32 ... 100	■	■	■	43
26	Держатель датчика DASP-M4- ...	Для датчиков положения SME/SMT-8M, для цилиндров с Ø поршня 125	■	■	■	43
27	Дроссель с обратным клапаном GRLA	Для регулирования скорости пневмоцилиндра	■	■	■	grla
28	Цанговый штуцер QS	Для шланга со стандартным внешним диаметром	■	■	■	quick star
29	Защитные гофры DADB	- Предотвращает попадание на шток, уплотнения и подшипник различных загрязнителей, что предотвращает преждевременный износ - Устанавливается на пневмоцилиндр с удлиненным штоком (исполнение E)	■	-	■	36
30	Набор для многопозиционного цилиндра DPNC	Для соединения двух цилиндров с одинаковым диаметром поршня, в результате чего получается многопозиционный цилиндр	■	-	■	40
31	Датчик перемещения SMAT, SDAT	- Бесконтактный опрос положения - Аналоговый выходной сигнал	■	■	■	43

## Стандартные пневмоцилиндры DSBG по ISO 15552

Технические характеристики

FESTO

Функция

Демпфирование P

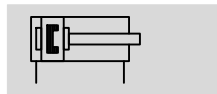

Демпфирование PPV

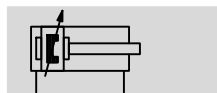

Демпфирование PPS

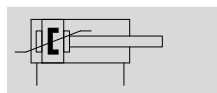

DIN

VDMA

∅ - Диаметр  
32 ... 125 мм

— | — - Ход  
1 ... 2800 мм

www.festo.com



Основные характеристики								
∅ поршня		32	40	50	63	80	100	125
Конструкция	Поршневой привод со штоком, профильный корпус цилиндра							
Тип цилиндра	Двустороннего действия							
Пневматическое присоединение		G <sup>1</sup> / <sub>8</sub>	G <sup>1</sup> / <sub>4</sub>	G <sup>1</sup> / <sub>4</sub>	G <sup>3</sup> / <sub>8</sub>	G <sup>3</sup> / <sub>8</sub>	G <sup>1</sup> / <sub>2</sub>	G <sup>1</sup> / <sub>2</sub>
Ход								
DSBG-...	[мм]	1 ... 2800						
DSBG-...-Q	[мм]	1 ... 1500						-
DSBG-...-...L1	[мм]	10 ... 1000						
DSBG-...-P2	[мм]	10 ... 500						-
DSBG-...-...E	[мм]	1 ... 2000						
DSBG-...-...L	[мм]	1 ... 2000						
Демпфирование								
DSBG-...-P	Упругие демпфирующие кольца/элементы с двух сторон							
DSBG-...-PPV	Регулируемое пневматическое демпфирование с двух сторон							
DSBG-...-PPS	Самонастраивающееся пневматическое демпфирование с двух сторон							
Длина демпфирования								
DSBG-...-PPV	[мм]	17	19	22	22	31	31	45
Опрос положения	С помощью датчиков положения							
Тип монтажа	С помощью внутренней резьбы / с помощью принадлежностей							
Положение монтажа	Любое							

## Стандартные пневмоцилиндры DSBG по ISO 15552

Технические характеристики

Условия работы								
∅ поршня		32	40	50	63	80	100	125
Рабочая среда	Сжатый воздух по ISO 8573-1:2010 [7:4:4]							
Примечание для рабочего сжатого воздуха и воздуха управления	Возможно использование сжатого воздуха с маслом, но в этом случае добавление масла прекращать нельзя							
Рабочее давление								
DSBG-...	[бар]	0.6 ... 12		0.4 ... 12			0.2 ... 10	
DSBG-...-L <sup>1)</sup>	[бар]	0.3 ... 12	0.25 ... 12		0.2 ... 12	0.15 ... 12		–
DSBG-...-U <sup>1)</sup>	[бар]	0.1 ... 12			0.05 ... 12		0.05 ... 10	
DSBG-...-L1 <sup>1)</sup>	[бар]	0.3 ... 12	0.25 ... 12		0.2 ... 12	0.15 ... 12		0.1 ... 10
DSBG-...-T3/-A2	[бар]	1 ... 12						1 ... 10
DSBG-...-A3	[бар]	1.5 ... 12		1 ... 12	0.6 ... 12		0.6 ... 10	
DSBG-...-A6	[бар]	1.5 ... 12						
Окружающая температура <sup>2)</sup>								
DSBG-...	[°C]	–20 ... +80						
DSBG-...-L/A1	[°C]	0 ... +80						
DSBG-...-L1	[°C]	0 ... +60						
DSBG-...-A6	[°C]	–40 ... +150						
DSBG-...-T1	[°C]	0 ... +120						
DSBG-...-T3	[°C]	–40 ... +80						
DSBG-...-T4	[°C]	0 ... +150						
DSBG-...-P2	[°C]	–10 ... +80						–
DSBG-...-EX4	[°C]	–20 ... +60						
Класс устойчивости к коррозии CRC								
DSBG-...		2 <sup>3)</sup>						
DSBG-...-R3		3 <sup>4)</sup>						

1) Значения справедливы только для хода  $\leq$  500 мм и после 10 двойных ходов.

В комбинации с демпфированием PPS/PPV технические характеристики применимы только за пределами зоны демпфирования

2) Обратите внимание на диапазон работы датчиков

3) Устойчивость к коррозии: класс 2 по стандарту Festo 940070

Умеренное коррозионное воздействие. Применение внутри помещения с возможным выпадением конденсата. Внешние детали, находящиеся на виду, которые непосредственно контактируют с окружающей средой, типичной для промышленного применения. Требования к этим деталям относятся, главным образом, к декоративной отделке поверхности.

4) Устойчивость к коррозии: класс 3 по стандарту Festo 940070

Высокое коррозионное воздействие. Использование снаружи помещений в условиях умеренного коррозионного воздействия. Внешние детали, находящиеся на виду, которые непосредственно контактируют с окружающей средой, типичной для промышленного применения. Требования к этим деталям относятся, главным образом, к декоративной отделке поверхности.

# Стандартные пневмоцилиндры DSBG по ISO 15552

Технические характеристики

FESTO

ATEX <sup>1)</sup>	
Категория ATEX для газа	II 2G
Взрывозащита (искрозащита) по газу	c T4
Категория ATEX для пыли	II 2D
Взрывозащита (искрозащита) по пыли	c T120°C
Взрывобезопасная температура окружающей среды	-20°C ≤ Ta ≤ +60°C
Маркировка CE (см. декларацию соответствия)	Директива европейского союза по взрывозащите(ATEX)

1) Убедитесь, что принадлежности подходят для применения во взрывоопасных условиях

Вес [г]	32	40	50	63	80	100	125
∅ поршня							
DSBG-...							
Вес пневмоцилиндра при ходе 0 мм	465	740	1190	1740	2660	3665	6611
Дополнительный вес на 10 мм хода	25	35	52	55	85	94	143
Вес подвижных частей при 0 мм хода	110	205	365	430	810	1000	2245
Вес подвижных частей на каждые 10 мм хода	9	16	25	25	39	39	63
DSBG-...-Q							
Вес пневмоцилиндра при ходе 0 мм	503	755	1241	1821	2717	3827	-
Дополнительный вес на 10 мм хода	25	30	47	50	78	87	-
Вес подвижных частей при 0 мм хода	115	170	332	391	757	890	-
Вес подвижных частей на каждые 10 мм хода	8	11	20	20	31	31	-
DSBG-...-T							
Вес пневмоцилиндра при ходе 0 мм	581	924	1523	2103	3243	4353	7450
Дополнительный вес на 10 мм хода	34	50	76	97	123	133	206
Вес подвижных частей при 0 мм хода	181	339	613	684	1292	1516	3084
Вес подвижных частей на каждые 10 мм хода	18	32	50	50	78	78	126

Усилие [Н] и энергия удара [Дж]	32	40	50	63	80	100	125
Поршень ∅							
Теоретическое усилие при 6 барах, выдвигание	483	754	1178	1870	3016	4712	7363
Теоретическое усилие при 6 барах, втягивание	415	633	990	1682	2721	4418	6881
Макс. энергия остановки в конце хода							
DSBG-...	0.4	0.7	1.0	1.3	1.8	2.5	3.3
DSBG-...-T1, T3	0.2	0.35	0.5	0.65	0.9	1.25	1.65
DSBG-...-L1	0.1	0.2	0.3	0.4	0.9	1.25	1.65

Допустимая скорость удара: 
$$v_{perm.} = \sqrt{\frac{2 \times E_{perm.}}{m_{dead} + m_{load}}}$$

Максимальная допустимая нагрузка: 
$$m_{load} = \frac{2 \times E_{perm.}}{v^2} - m_{dead}$$

$v_{perm.}$  Допустимая скорость удара  
 $E_{perm.}$  Макс. допустимая энергия удара  
 $m_{dead}$  Перемещаемая масса частей привода  
 $m_{load}$  Перемещаемая полезная масса

## Стандартные пневмоцилиндры DSBG по ISO 15552

Технические характеристики

### Материалы

Вид в разрезе

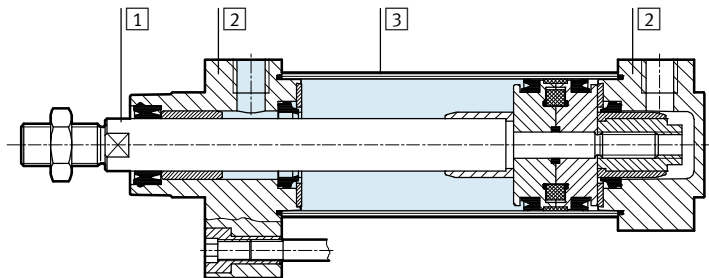

### Стандартный пневмоцилиндр

1	Шток, шпильки	
	DSBG-...	Высоколегированная сталь
	DSBG-...-R3	Высоколегированная нержавеющая сталь
	DSBG-...-A2/A6	Закаленная сталь с покрытием твердым хромом
2	Крышка	Алюминиевая отливка с покрытием
3	Корпус цилиндра	Анодированная алюминиевая отливка
–	Уплотнение поршня	
	DSBG-...	Полиуретан (PUR)
	DSBG-...-L/-U	FPM
	DSBG-...-L1	HNBR
	DSBG-...-T1/-T4/-A1	FPM
	DSBG-...-T3	Низкотемпературный полиуретан (PUR)
	DSBG-...-A3	UHMW-PE
	Скребок-уплотнение штока	
	DSBG-...-A6	Латунь
	Демпфирующее уплотнение	
	DSBG-...	Полиуретан (PUR)
	DSBG-...-U	FPM
	DSBG-...-T1/-T4	FPM
	DSBG-...-T3	Низкотемпературный полиуретан (PUR)
	Втулка системы демпфирования	
	DSBG-...	Полиацетат (POM)
	DSBG-...-L/-U	Алюминий
	DSBG-...-T1/-T3/-T4	Алюминий
	Примечания по материалам	
	DSBG-...	Соответствуют требованиям Директивы об ограничении использования опасных веществ (RoHS)
	DSBG-...-L/-U/-T3/-T4/-A3	Содержит PWIS (вещества, ухудшающие процесс окраски)

## Стандартные пневмоцилиндры DSBG по ISO 15552

Технические характеристики

### Макс. допустимое боковое усилие $F_q$ как функция длины хода $l$

Монтаж горизонтально

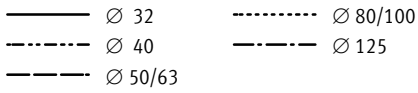
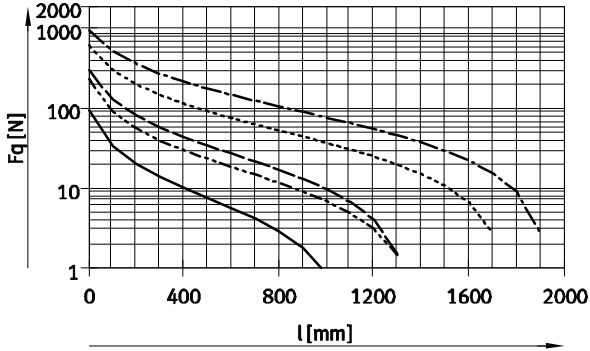

Монтаж вертикально

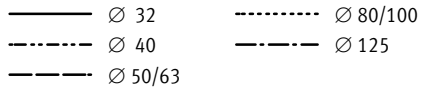
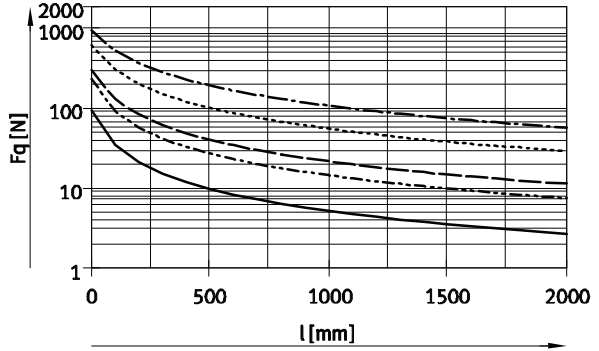

Примечание

В исполнении DSBG-...-L1 не допускается приложение радиальных сил.

### Допустимый угловой люфт при исполнении Q – С защитой от проворота штока

$\varnothing$ поршня	32	40	50	63	80	100
Угловой люфт [°]	±0.65	±0.6	±0.45	±0.45	±0.45	±0.45

# Стандартные пневмоцилиндры DSBG по ISO 15552

Технические характеристики

FESTO

## Макс. допустимая боковая нагрузка $F_q$ как функция длины хода $l$ и плеча $s$

Q – С защитой от проворота штока

Ø 32

Макс. момент = 800 Нмм / Макс. ход = 300 мм

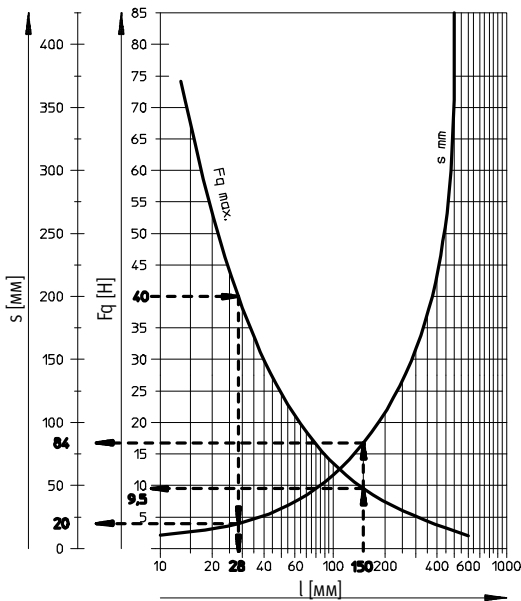

Ø 40

Макс. момент = 1100 Нмм / Макс. ход = 400 мм

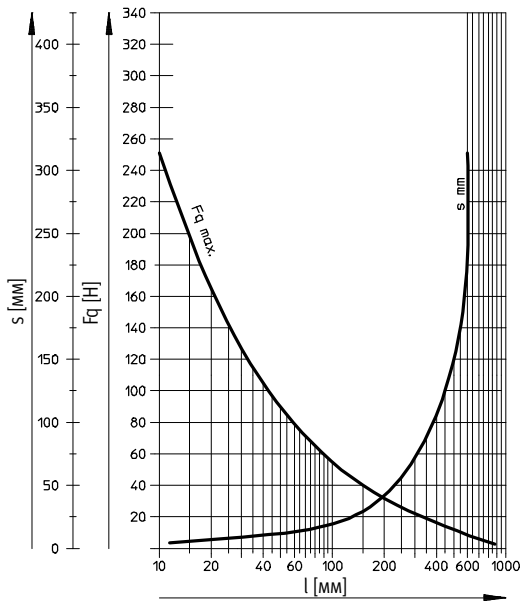

Ø 50/63

Макс. момент = 1500 Нмм / Макс. ход = 500 мм

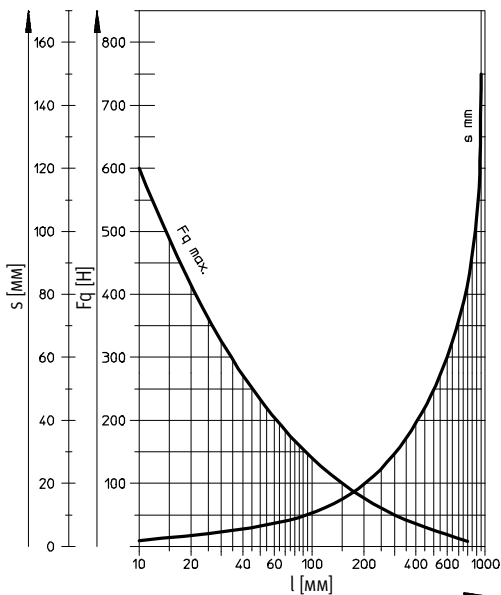

Ø 80/100

Макс. момент = 3000 Нмм / Макс. ход = 600 мм

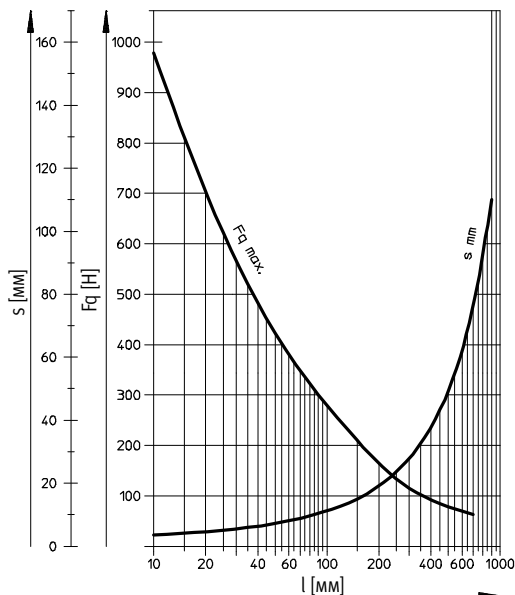

### Пример для поршня Ø 32 мм

Пример 1:

Длина хода  $l$  = 150 мм

Результат: Допустимо:

Радиальная нагрузка  $F_q$   
= 9.5 Н

Плечо  $s$  = 84 мм

Пример 2:

Радиальная нагрузка  $F_q$

= 40 Н

Результат: Допустимо:

Длина хода  $l$  = 28 мм

Плечо  $s$  = 20 мм

Пример 3:

Длина хода  $l$  = 150 мм

Плечо  $s$  = 100 мм

$F_q = \frac{\text{Макс. момент } 800 \text{ Нмм}}{\text{Плечо } 100 \text{ мм}}$

= 8 Н

Результат: Допустимо:

$F_q = 8 \text{ Н} < F_{q\text{max}} = 9.5 \text{ Н}$

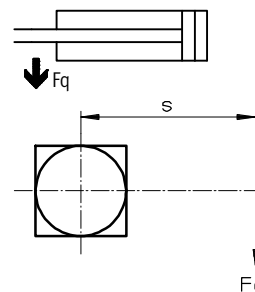

# Стандартные пневмоцилиндры DSBG по ISO 15552

Технические характеристики

FESTO

## Размеры

Скачать CAD-данные → [www.festo.com](http://www.festo.com)

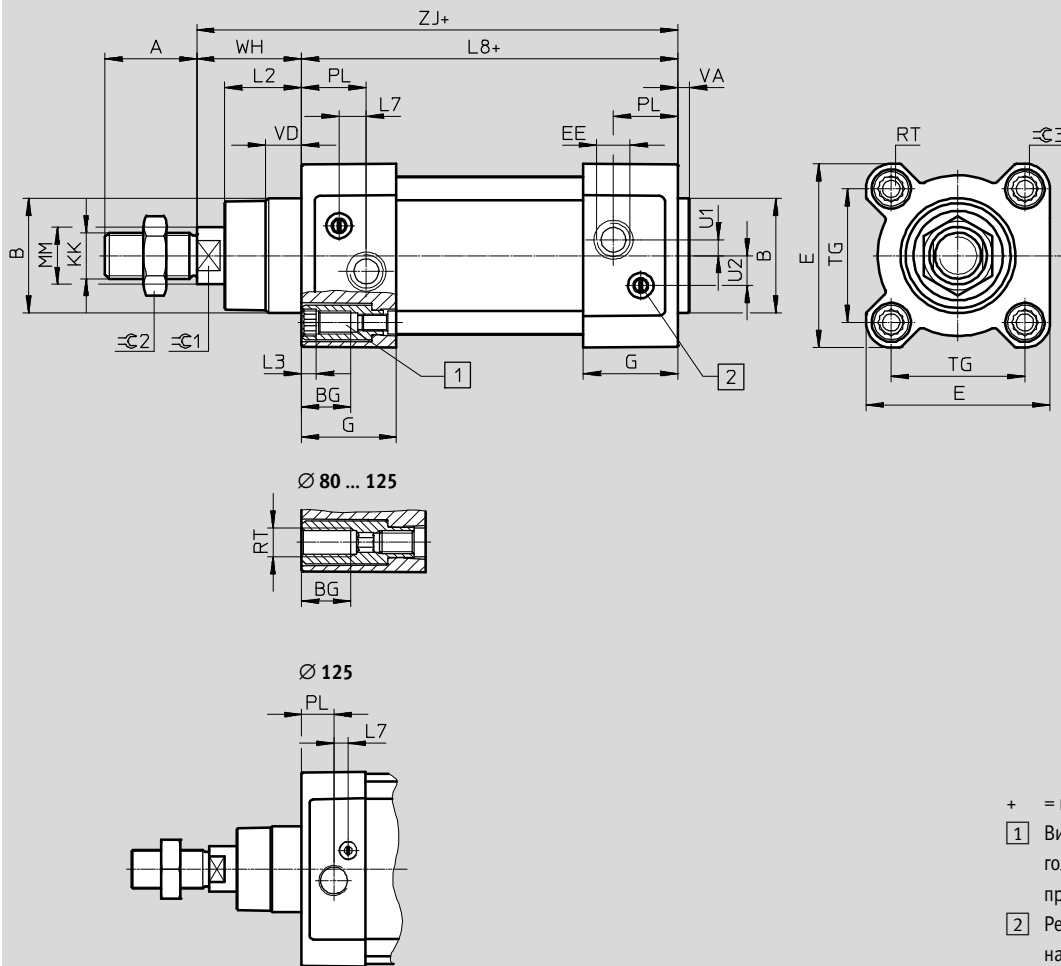

- + = плюс ход
- 1 Вит с внутренней резьбой в головке для монтажных принадлежностей
- 2 Регулировочный винт для настройки демпфирования в конечном положении

## Исполнение

T – Двусторонний шток

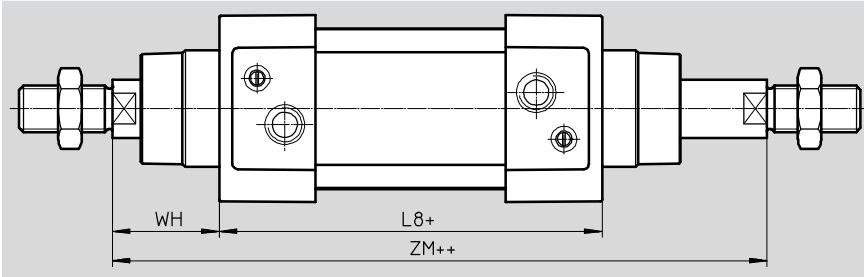

- + = плюс ход
- ++ = плюс 2 длины хода



# Стандартные пневмоцилиндры DSBG по ISO 15552

FESTO

Технические характеристики

∅ [мм]	A -0.5	B ∅ d11	BG мин.	E +0.5	EE	G -0.2	U2 ±0.1	U1 ±0.1	KK
32	22	30	16	45	G1/8	28	5.7	5.25	M10x1.25
40	24	35	16	54	G1/4	33	8	4	M12x1.25
50	32	40	16	64	G1/4	33	10.4	5.5	M16x1.5
63	32	45	16	75	G3/8	40.5	12.75	6.25	M16x1.5
80	40	45	17	93	G3/8	43	12.5	8	M20x1.5
100	40	55	17	110	G1/2	48	13.5	10	M20x1.5
125	54	60	20	136	G1/2	44.7	13	8	M27x2

∅ [мм]	L2	L3 макс.	L7	L8 ±0.4	MM ∅	PL ±0.1	RT	TG ±0.3
32	18 <sub>-0.2</sub>	5	6.5	94	12	19.5	M6	32.5
40	21.3 <sub>-0.2</sub>	5	7.5	105	16	22.5	M6	38
50	26.8 <sub>-0.2</sub>	5	9.5	106	20	22.5	M8	46.5
63	27 <sub>-0.2</sub>	5	9	121	20	27.5	M8	56.5
80	34.2 <sub>-0.2</sub>	-	11	128	25	30	M10	72
100	38 <sub>-0.2</sub>	-	7.5	138	25	31.5	M10	89
125	45 <sub>-0.3</sub>	-	10	160	32	22.5	M12	110

∅ [мм]	VA	VD +0.5	WH +2.2	ZJ +1.8	ZM +1	≈C1	≈C2	≈C3
32	4 <sub>-0.2</sub>	10	25	119.1	146.1	10	16	6
40	4 <sub>-0.2</sub>	10.5	28.7	133.9	164.8	13	18	6
50	4 <sub>-0.2</sub>	11.5	35.6	141.8	179.8	17	24	8
63	4 <sub>-0.2</sub>	15	35.9	157.1	195.4	17	24	8
80	4 <sub>-0.2</sub>	15.7	45.4	173.6	221	22	30	6
100	4 <sub>-0.2</sub>	19.2	49.3	187.5	238.8	22	30	6
125	6 <sub>-0.3</sub>	20.5	64.1	225	290	27	41	8

# Стандартные пневмоцилиндры DSBG по ISO 15552

Технические характеристики

## Размеры – Исполнения

Скачать CAD-данные → [www.festo.com](http://www.festo.com)

### Q – С защитой от проворота штока

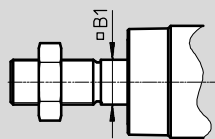

-  - Примечание  
В комбинации с исполнением Т (двусторонний шток) квадратный шток расположен только с одной стороны.

### F – Шток с внутренней резьбой

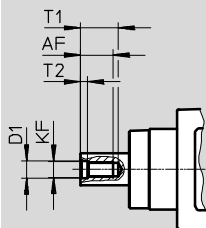

-  - Примечание  
В комбинации с исполнением Т (двусторонний шток) внутренняя резьба с двух сторон штока.

### ...E – Удлиненный шток

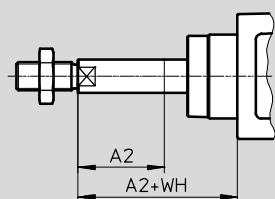

-  - Примечание  
В комбинации с исполнением Т шток удлиняется с одной стороны.  
В комбинации с вариантом Т и Q удлиняется только квадратный шток.

### ...L – Удлиненная резьба на штоке

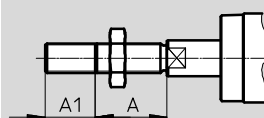

-  - Примечание  
В комбинации с исполнением Т (двусторонний шток) резьба удлиняется с обеих сторон.

Ø [мм]	A	A1		A2		AF мин.
		мин.	макс.	мин.	макс.	
32	22	1	35	1	500	12
40	24	1	35	1	500	12
50	32	1	70	1	500	16
63	32	1	70	1	500	16
80	40	1	70	1	500	20
100	40	1	70	1	500	20
125	54	1	70	1	500	32

Ø [мм]	B1	D1	KF	T1	T2	WH +2.2
				макс.		
32	10	6.4	M6	16	2.6	25
40	12	8.4	M8	16	3.3	28.7
50	16	10.5	M10	21	4.7	35.6
63	16	10.5	M10	21	4.7	35.9
80	20	13	M12	26.5	6.1	45.4
100	20	13	M12	26.5	6.1	49.3
125	–	17	M16	40	8	64.1

# Стандартные пневмоцилиндры DSBG по ISO 15552

Технические характеристики

## Размеры – Исполнения

Скачать CAD-данные → [www.festo.com](http://www.festo.com)

...V – Место установки поворотной цапфы

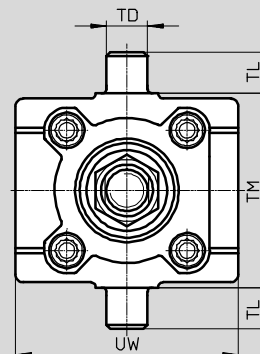
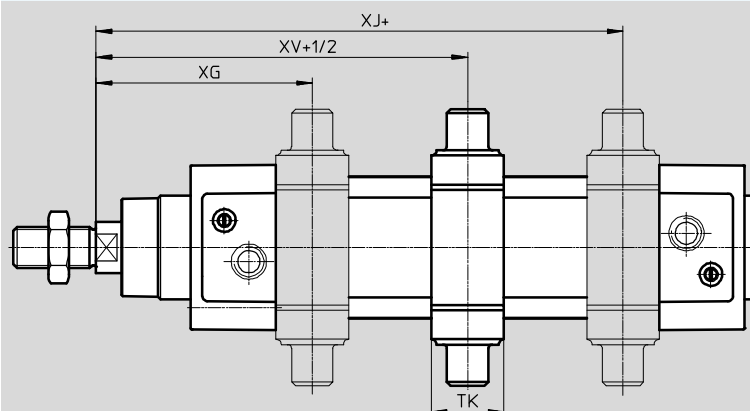

Примечание

Остальные размеры исполнения ...V см. размеры базового цилиндра без удлиненного штока

Поворотную цапфу можно закрепить в любом месте на корпусе цилиндра и поменять ее позицию в любой момент.

+ = плюс ход  
+1/2 = плюс половина хода

∅	TD	TK	TL	TM
[мм]	∅ e9		h14	h14
32	12	20	12	50
40	16	25	16	63
50	16	28	16	75
63	20	30	20	90
80	20	32	20	110
100	25	38	25	132
125	25	44	25	160

∅	UW	XG	XJ	XV
[мм]		мин.	макс.	
32	65	64±1.4	81±1.4	73±1.4
40	72	74.2±1.4	88.4±1.4	81.2±1.4
50	86	82.6±1.4	94.8±1.4	88.6±1.4
63	98	91.4±1.8	101.6±1.8	96.4±1.8
80	110	104.4±1.8	114.6±1.8	109.4±1.8
100	136	116.3±1.8	120.5±1.8	118.3±1.8
125	160	131.7±1.8	158.3±1.8	145±1.8

# Стандартные пневмоцилиндры DSBG по ISO 15552

Технические характеристики

FESTO

## Размеры – Исполнения

Скачать CAD-данные → [www.festo.com](http://www.festo.com)

P2 – Защитные гофры на передней крышке

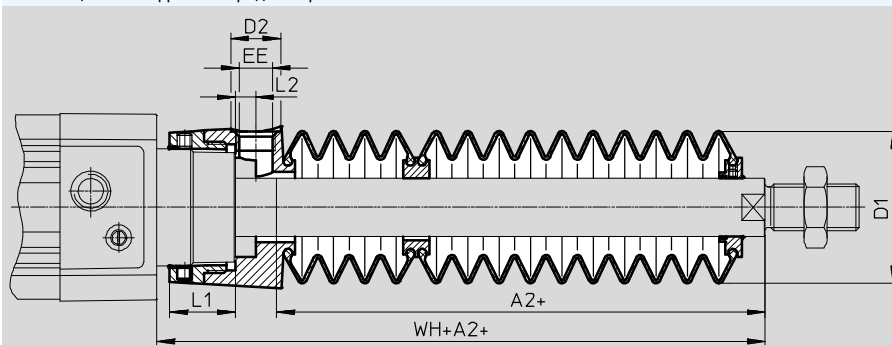

+ = ПЛЮС ХОД

Ø Ход [мм]	32							40						
	A2 <sup>1)</sup>	D1 макс.	D2	EE	L1	L2	WH+A2	A2 <sup>1)</sup>	D1 макс.	D2	EE	L1	L2	WH+A2
10 ... 50	29	38	14	G1/8	12.9	5.4	55	28	46	14	G1/8	16.3	5.4	56.7
51 ... 125	47						73	43						71.7
126 ... 175	61						87	56						84.7
176 ... 250	80						106	72						100.7
251 ... 300	96						122	86						114.7
301 ... 350	112						138	100						128.7
351 ... 375	114						140	101						129.7
376 ... 425	130						156	115						143.7
426 ... 475	145						171	130						158.7
476 ... 500	147						173	131						159.7

Ø Ход [мм]	50							63						
	A2 <sup>1)</sup>	D1 макс.	D2	EE	L1	L2	WH+A2	A2 <sup>1)</sup>	D1 макс.	D2	EE	L1	L2	WH+A2
10 ... 50	28	57	17	G1/4	22.35	7	63.6	28	57	17	G1/4	22.4	7	63.9
51 ... 125	46						81.6	46						81.9
126 ... 175	56						91.6	56						91.9
176 ... 250	73						108.6	73						108.9
251 ... 300	86						121.6	86						121.9
301 ... 350	97						132.6	97						132.9
351 ... 375	105						140.6	105						140.9
376 ... 425	116						151.6	116						151.9
426 ... 475	126						161.6	126						161.9
476 ... 500	134						169.6	134						169.9

Ø Ход [мм]	80							100						
	A2 <sup>1)</sup>	D1 макс.	D2	EE	L1	L2	WH+A2	A2 <sup>1)</sup>	D1 макс.	D2	EE	L1	L2	WH+A2
10 ... 50	25	93	17	G1/4	28	4	70.4	25	93	17	G1/4	28	4	74.3
51 ... 125	37						82.4	37						86.3
126 ... 175	49						94.4	49						98.3
176 ... 250	62						107.4	62						111.3
251 ... 300	74						119.4	74						123.3
301 ... 350	86						131.4	86						135.3
351 ... 375	87						132.4	87						136.3
376 ... 425	98						143.4	98						147.3
426 ... 475	110						155.4	110						159.3
476 ... 500	111						156.4	111						160.3

1) Необходимое удлинение штока E в зависимости от диаметра поршня

# Стандартные пневмоцилиндры DSBG по ISO 15552

FESTO

Технические характеристики

Данные для заказа					
Ø поршня [мм]	Ход [мм]	С демпфированием PPV		С демпфированием PPS	
		Номер для заказа	Тип	Номер для заказа	Тип
32	25	1638842	DSBG-32-25-PPVA-N3	1645460	DSBG-32-25-PPSA-N3
	40	1638843	DSBG-32-40-PPVA-N3	1645461	DSBG-32-40-PPSA-N3
	50	1638844	DSBG-32-50-PPVA-N3	1645462	DSBG-32-50-PPSA-N3
	80	1638845	DSBG-32-80-PPVA-N3	1645463	DSBG-32-80-PPSA-N3
	100	1638846	DSBG-32-100-PPVA-N3	1645464	DSBG-32-100-PPSA-N3
	125	1638848	DSBG-32-125-PPVA-N3	1645465	DSBG-32-125-PPSA-N3
	160	1638849	DSBG-32-160-PPVA-N3	1645466	DSBG-32-160-PPSA-N3
	200	1638850	DSBG-32-200-PPVA-N3	1645467	DSBG-32-200-PPSA-N3
	250	1638851	DSBG-32-250-PPVA-N3	1645468	DSBG-32-250-PPSA-N3
	320	1638852	DSBG-32-320-PPVA-N3	1645469	DSBG-32-320-PPSA-N3
	400	1638853	DSBG-32-400-PPVA-N3	1645470	DSBG-32-400-PPSA-N3
	500	1638854	DSBG-32-500-PPVA-N3	1645471	DSBG-32-500-PPSA-N3
	1 ... 2800	1634781	DSBG-32-...-PPVA-N3	1634560	DSBG-32-...-PPSA-N3
40	25	1646547	DSBG-40-25-PPVA-N3	1646559	DSBG-40-25-PPSA-N3
	40	1646548	DSBG-40-40-PPVA-N3	1646560	DSBG-40-40-PPSA-N3
	50	1646549	DSBG-40-50-PPVA-N3	1646561	DSBG-40-50-PPSA-N3
	80	1646550	DSBG-40-80-PPVA-N3	1646562	DSBG-40-80-PPSA-N3
	100	1646551	DSBG-40-100-PPVA-N3	1646563	DSBG-40-100-PPSA-N3
	125	1646552	DSBG-40-125-PPVA-N3	1646564	DSBG-40-125-PPSA-N3
	160	1646553	DSBG-40-160-PPVA-N3	1646565	DSBG-40-160-PPSA-N3
	200	1646554	DSBG-40-200-PPVA-N3	1646566	DSBG-40-200-PPSA-N3
	250	1646555	DSBG-40-250-PPVA-N3	1646567	DSBG-40-250-PPSA-N3
	320	1646556	DSBG-40-320-PPVA-N3	1646568	DSBG-40-320-PPSA-N3
	400	1646557	DSBG-40-400-PPVA-N3	1646569	DSBG-40-400-PPSA-N3
	500	1646558	DSBG-40-500-PPVA-N3	1646570	DSBG-40-500-PPSA-N3
	1 ... 2800	1644503	DSBG-40-...-PPVA-N3	1645473	DSBG-40-...-PPSA-N3
50	25	1646709	DSBG-50-25-PPVA-N3	1646723	DSBG-50-25-PPSA-N3
	40	1646710	DSBG-50-40-PPVA-N3	1646724	DSBG-50-40-PPSA-N3
	50	1646711	DSBG-50-50-PPVA-N3	1646725	DSBG-50-50-PPSA-N3
	80	1646712	DSBG-50-80-PPVA-N3	1646726	DSBG-50-80-PPSA-N3
	100	1646713	DSBG-50-100-PPVA-N3	1646727	DSBG-50-100-PPSA-N3
	125	1646714	DSBG-50-125-PPVA-N3	1646728	DSBG-50-125-PPSA-N3
	160	1646715	DSBG-50-160-PPVA-N3	1646729	DSBG-50-160-PPSA-N3
	200	1646716	DSBG-50-200-PPVA-N3	1646730	DSBG-50-200-PPSA-N3
	250	1646717	DSBG-50-250-PPVA-N3	1646731	DSBG-50-250-PPSA-N3
	320	1646718	DSBG-50-320-PPVA-N3	1646732	DSBG-50-320-PPSA-N3
	400	1646719	DSBG-50-400-PPVA-N3	1646733	DSBG-50-400-PPSA-N3
	500	1646720	DSBG-50-500-PPVA-N3	1646734	DSBG-50-500-PPSA-N3
	1 ... 2800	1646708	DSBG-50-...-PPVA-N3	1646722	DSBG-50-...-PPSA-N3

 - Примечание

Другие варианты в модульной системе заказа → 24

# Стандартные пневмоцилиндры DSBG по ISO 15552

FESTO

Технические характеристики

Данные для заказа					
Ø поршня [мм]	Ход [мм]	С демпфированием PPV		С демпфированием PPS	
		Номер для заказа	Тип	Номер для заказа	Тип
63	25	1646740	DSBG-63-25-PPVA-N3	1646754	DSBG-63-25-PPSA-N3
	40	1646741	DSBG-63-40-PPVA-N3	1646755	DSBG-63-40-PPSA-N3
	50	1646742	DSBG-63-50-PPVA-N3	1646756	DSBG-63-50-PPSA-N3
	80	1646743	DSBG-63-80-PPVA-N3	1646757	DSBG-63-80-PPSA-N3
	100	1646744	DSBG-63-100-PPVA-N3	1646758	DSBG-63-100-PPSA-N3
	125	1646745	DSBG-63-125-PPVA-N3	1646760	DSBG-63-125-PPSA-N3
	160	1646746	DSBG-63-160-PPVA-N3	1646761	DSBG-63-160-PPSA-N3
	200	1646747	DSBG-63-200-PPVA-N3	1646762	DSBG-63-200-PPSA-N3
	250	1646748	DSBG-63-250-PPVA-N3	1646763	DSBG-63-250-PPSA-N3
	320	1646749	DSBG-63-320-PPVA-N3	1646764	DSBG-63-320-PPSA-N3
	400	1646750	DSBG-63-400-PPVA-N3	1646765	DSBG-63-400-PPSA-N3
	500	1646751	DSBG-63-500-PPVA-N3	1646766	DSBG-63-500-PPSA-N3
	1 ... 2800	1646739	DSBG-63-...-PPVA-N3	1646753	DSBG-63-...-PPSA-N3
80	25	1646771	DSBG-80-25-PPVA-N3	1646785	DSBG-80-25-PPSA-N3
	40	1646772	DSBG-80-40-PPVA-N3	1646786	DSBG-80-40-PPSA-N3
	50	1646773	DSBG-80-50-PPVA-N3	1646787	DSBG-80-50-PPSA-N3
	80	1646774	DSBG-80-80-PPVA-N3	1646788	DSBG-80-80-PPSA-N3
	100	1646775	DSBG-80-100-PPVA-N3	1646789	DSBG-80-100-PPSA-N3
	125	1646776	DSBG-80-125-PPVA-N3	1646790	DSBG-80-125-PPSA-N3
	160	1646777	DSBG-80-160-PPVA-N3	1646791	DSBG-80-160-PPSA-N3
	200	1646778	DSBG-80-200-PPVA-N3	1646792	DSBG-80-200-PPSA-N3
	250	1646779	DSBG-80-250-PPVA-N3	1646793	DSBG-80-250-PPSA-N3
	320	1646780	DSBG-80-320-PPVA-N3	1646794	DSBG-80-320-PPSA-N3
	400	1646781	DSBG-80-400-PPVA-N3	1646795	DSBG-80-400-PPSA-N3
	500	1646782	DSBG-80-500-PPVA-N3	1646796	DSBG-80-500-PPSA-N3
	1 ... 2800	1646770	DSBG-80-...-PPVA-N3	1646784	DSBG-80-...-PPSA-N3
100	25	1646801	DSBG-100-25-PPVA-N3	1646815	DSBG-100-25-PPSA-N3
	40	1646802	DSBG-100-40-PPVA-N3	1646816	DSBG-100-40-PPSA-N3
	50	1646803	DSBG-100-50-PPVA-N3	1646817	DSBG-100-50-PPSA-N3
	80	1646804	DSBG-100-80-PPVA-N3	1646818	DSBG-100-80-PPSA-N3
	100	1646805	DSBG-100-100-PPVA-N3	1646819	DSBG-100-100-PPSA-N3
	125	1646806	DSBG-100-125-PPVA-N3	1646820	DSBG-100-125-PPSA-N3
	160	1646807	DSBG-100-160-PPVA-N3	1646821	DSBG-100-160-PPSA-N3
	200	1646808	DSBG-100-200-PPVA-N3	1646822	DSBG-100-200-PPSA-N3
	250	1646809	DSBG-100-250-PPVA-N3	1646823	DSBG-100-250-PPSA-N3
	320	1646810	DSBG-100-320-PPVA-N3	1646824	DSBG-100-320-PPSA-N3
	400	1646811	DSBG-100-400-PPVA-N3	1646825	DSBG-100-400-PPSA-N3
	500	1646812	DSBG-100-500-PPVA-N3	1646826	DSBG-100-500-PPSA-N3
	1 ... 2800	1646800	DSBG-100-...-PPVA-N3	1646814	DSBG-100-...-PPSA-N3

 - Примечание

Другие варианты в модульной системе заказа → 24

# Стандартные пневмоцилиндры DSBG по ISO 15552

Технические характеристики

Данные для заказа					
Ø поршня [мм]	Ход [мм]	С демпфированием PPV		С демпфированием PPS	
		Номер для заказа	Тип	Номер для заказа	Тип
125	25	2159622	DSBG-125-25-PPVA-N3	2159907	DSBG-125-25-PPSA-N3
	40	2159623	DSBG-125-40-PPVA-N3	2159908	DSBG-125-40-PPSA-N3
	50	2159624	DSBG-125-50-PPVA-N3	2159909	DSBG-125-50-PPSA-N3
	80	2159625	DSBG-125-80-PPVA-N3	2159910	DSBG-125-80-PPSA-N3
	100	2159626	DSBG-125-100-PPVA-N3	2159911	DSBG-125-100-PPSA-N3
	125	2159627	DSBG-125-125-PPVA-N3	2159912	DSBG-125-125-PPSA-N3
	160	2159628	DSBG-125-160-PPVA-N3	2159913	DSBG-125-160-PPSA-N3
	200	2159629	DSBG-125-200-PPVA-N3	2159915	DSBG-125-200-PPSA-N3
	250	2159630	DSBG-125-250-PPVA-N3	2159916	DSBG-125-250-PPSA-N3
	320	2159631	DSBG-125-320-PPVA-N3	2159917	DSBG-125-320-PPSA-N3
	400	2159632	DSBG-125-400-PPVA-N3	2159918	DSBG-125-400-PPSA-N3
	500	2159633	DSBG-125-500-PPVA-N3	2159919	DSBG-125-500-PPSA-N3
	1 ... 2800	2158455	DSBG-125-...-PPVA-N3	2158471	DSBG-125-...-PPSA-N3

 Примечание

Другие варианты в модульной системе заказа → 24

# Стандартные пневмоцилиндры DSBG по ISO 15552

FESTO

Данные для заказа – Модульная продукция

Таблица для заказа											
Типоразмер	32	40	50	63	80	100	125	Условия	Код	Код для заказа	
<b>M</b> Номер для заказа	<b>1634484</b>	<b>1645477</b>	<b>1646707</b>	<b>1646738</b>	<b>1646769</b>	<b>1646799</b>	<b>2045493</b>				
Функция	Стандартный пневмоцилиндр, двустороннего действия, соответствует ISO 15552								<b>DSBG</b>	DSBG	
<b>O</b> Защита от проворота	Нет										
	С защитой от проворота							-	<b>1</b>	<b>-Q</b>	
<b>O</b> Рабочие характеристики	Стандарт										
	Низкое трение							-	<b>2</b>	<b>L</b>	
	Малая скорость (равномерное движение на малых скоростях)								<b>2</b>	<b>U</b>	
	Низкое трение (для задач балансировки)								<b>3</b>	<b>L1</b>	
<b>M</b> Поршень Ø [мм]	32	40	50	63	80	100	125		-...		
Ход [мм]	1 ... 2800									-...	
<b>O</b> Тип штока	Односторонний шток										
	Двусторонний шток									<b>-T</b>	
<b>O</b> Тип резьбы штока	Наружная резьба										
	Внутренняя резьба								<b>4</b>	<b>F</b>	
<b>M</b> Демпфирование	Упругие демпфирующие кольца/элементы с двух сторон									<b>-P</b>	
	Самонастраивающееся пневматическое демпфирование с двух сторон								<b>5</b>	<b>-PPS</b>	
	Регулируемое пневматическое демпфирование с двух сторон									<b>-PPV</b>	
<b>↓</b> Опрос положения	С помощью датчиков положения									<b>A</b>	A

- 1 Q** Кроме вариантов с L, U, N3, T3, T4, P2, A2, A3, A6  
Только для длины хода до 1500 мм
- 2 L, U** Кроме вариантов с T, R3, T1, T3, T4, P2, A2, A3, A6, EX4
- 3 L1** Кроме вариантов с T, PPV, R3, T1, T3, T4, P2, A2, A3, A6, EX4
- 4 F** Кроме варианта ...L
- 5 PPS** Кроме вариантов с T1, T3, T4

 - Примечание  
Если исполнение L используется с радиальными нагрузками или рабочий ход больше 500 мм, то необходимо предпринять меры по разгрузке штока от радиальных сил.  
Рабочее давление (→ 11) действительно для хода до 500 мм.

 - Примечание  
Если исполнение L1 используется с рабочим ходом больше 500 мм, то необходимо предпринять меры по разгрузке штока от радиальной силы веса штока.  
Рабочее давление (→ 11) действительно для хода до 500 мм.

- M** Обязательные данные
- O** Опции

Шаблон кода для заказа

**DSBG** -   -  -  -  -  **A**





# Стандартные пневмоцилиндры DSBG по ISO 15552

Данные для заказа – Модульная продукция

Таблица для заказа											
Типоразмер	32	40	50	63	80	100	125	Условия	Код	Код для заказа	
↓ Стандарт	Базируется на ISO 15552										
0	Соответствует ISO 15552								-N3		
Защита от коррозии	Стандартная										
	Высокая защита от коррозии							6	R3		
Диапазон температур	Стандартный										
	[°C]	Термостойкие уплотнения до температуры 120 °C						7	T1		
	[°C]	-40 ... +80						7	T3		
	[°C]	0 ... +150						7	T4		
Защита от пыли	Стандартная										
	Защитные гофры на передней крышке							-	8	P2	
Вариант уплотнения штока	Стандартное										
	Жесткий скребок-уплотнение штока									A2	
	Для работы без смазки									A3	
	Металлический скребок-уплотнение штока									A6	
EU сертификат	Нет										
	II 2GD							9	EX4		
Место установки поворотной цапфы [мм]	Нет										
	0 ... 2800									-...V	
Удлиненный шток [мм]	Нет										
	1 ... 500							10	-...E		
Удлиненная резьба штока [мм]	Нет										
	1 ... 35		1 ... 70					10	-...L		

- 6 R3 Кроме вариантов с A2, A4, ...V
- 7 T1, T3, T4 Кроме вариантов с P2, A2, A3, EX4
- 8 P2 Кроме вариантов с N3, A2, A3, EX4  
только для длины хода 10 ... 500 мм.
- 9 EX4 Кроме вариантов с T1, T3, T4, P2, A3, A6
- 10 ...E, ...L Только для длины хода до 2000 мм

 - Примечание  
При заказе исполнения P2 необходимое удлинение штока будет автоматически учтено, т.е. дополнительно задавать удлинение штока (...E) не требуется.

 - Примечание  
При заказе исполнения ...E в комбинации с исполнением P2 удлиненная часть штока (...E) не будет закрыта защитными гофрами

 - Примечание  
При заказе исполнения P2 в комбинации с исполнением T (двусторонний шток) защитные гофры устанавливаются только с одной стороны.

- M Обязательные данные
- 0 Опции

Шаблон кода для заказа

- [ ] [ ] [ ] [ ] [ ] [ ] - [ ] - [ ] - [ ]

# Стандартные пневмоцилиндры DSBG по ISO 15552

FESTO

Принадлежности

## Монтажные лапы HNC/CRHNC

Материалы:

HNC: Оцинкованная сталь

CRHNC: Высоколегированная сталь

Не содержит меди и PTFE

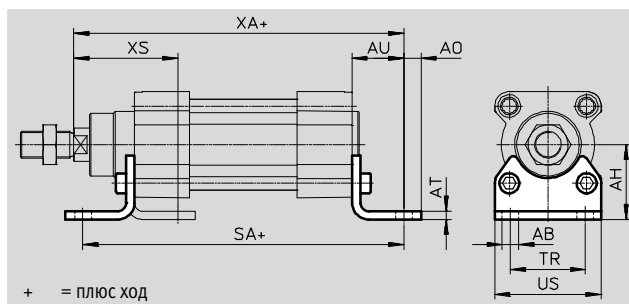

## Размеры и данные для заказа

Для $\varnothing$	AB $\varnothing$	AH	AO	AT	AU	SA	TR	US	XA	XS
[мм]										
32	7	32	6.5	4	24	142	32	45	143.1	46
40	10	36	9	4	28	161	36	54	161.9	52.7
50	10	45	9.5	5	32	170	45	64	173.8	62.6
63	10	50	12.5	5	32	185	50	75	189.1	62.9
80	12	63	15	6	41	210	63	93	214.6	80.4
100	14.5	71	17.5	6	41	220	75	110	228.5	84.3
125	16.5	90	22	8	45	250	90	131	270	102

Для $\varnothing$	Базовое исполнение				Защита от коррозии			
	CRC <sup>1)</sup>	Вес [г]	Номер для заказа	Тип <sup>2)</sup>	CRC <sup>1)</sup>	Вес [г]	Номер для заказа	Тип <sup>2)</sup>
[мм]								
32	2	144	<b>174369</b>	<b>HNC-32</b>	4	139	<b>176937</b>	<b>CRHNC-32</b>
40	2	193	<b>174370</b>	<b>HNC-40</b>	4	188	<b>176938</b>	<b>CRHNC-40</b>
50	2	353	<b>174371</b>	<b>HNC-50</b>	4	341	<b>176939</b>	<b>CRHNC-50</b>
63	2	436	<b>174372</b>	<b>HNC-63</b>	4	424	<b>176940</b>	<b>CRHNC-63</b>
80	2	829	<b>174373</b>	<b>HNC-80</b>	4	809	<b>176941</b>	<b>CRHNC-80</b>
100	2	1009	<b>174374</b>	<b>HNC-100</b>	4	990	<b>176942</b>	<b>CRHNC-100</b>
125	2	1902	<b>174375</b>	<b>HNC-125</b>	4	1920	<b>176943</b>	<b>CRHNC-125</b>

1) Устойчивость к коррозии: класс 2 по стандарту Festo 940070

Умеренное коррозионное воздействие. Применение внутри помещения с возможным выпадением конденсата. Внешние детали, находящиеся на виду, которые непосредственно контактируют с окружающей средой, типичной для промышленного применения. Требования к этим деталям относятся, главным образом, к декоративной отделке поверхности.

Устойчивость к коррозии: класс 4 по стандарту Festo 940070

Особенно высокое коррозионное воздействие. Использование вне помещений при тяжелых коррозионных условиях. Детали, работающие в агрессивной среде, например, в пищевой или химической промышленности. Может потребоваться подтверждение этой степени защиты путем специального испытания (→ также FN 940082) с использованием соответствующей среды.

2) Подходят для взрывоопасных зон

# Стандартные пневмоцилиндры DSBG по ISO 1552

FESTO

Принадлежности

## Монтажный фланец FNC/CRFNG

Материалы:

FNC: Оцинкованная сталь

CRFNG: Высоколегированная сталь

Не содержит меди и PTFE

Соответствуют требованиям

Директивы об ограничении

использования опасных веществ

(RoHS)

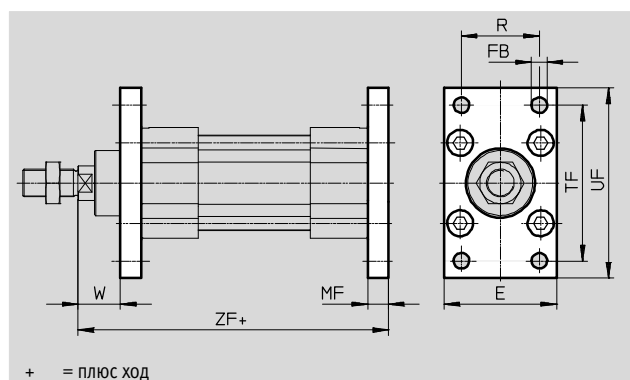

### Размеры и данные для заказа

Для $\varnothing$ [мм]	E	FB $\varnothing$ H13	MF	R	TF	UF	W	ZF
32	45	7	10	32	64	80	16	129.1
40	54	9	10	36	72	90	18.7	143.9
50	65	9	12	45	90	110	23.6	153.8
63	75	9	12	50	100	120	23.9	169.1
80	93	12	16	63	126	150	29.4	189.6
100	110	14	16	75	150	175	33.3	203.5
125	132	16	20	90	180	210	45	245

Для $\varnothing$ [мм]	Базовое исполнение				Защита от коррозии			
	CRC <sup>1)</sup>	Вес [г]	Номер для заказа	Тип <sup>2)</sup>	CRC <sup>1)</sup>	Вес [г]	Номер для заказа	Тип <sup>2)</sup>
32	1	221	<b>174376</b>	<b>FNC-32</b>	4	220	<b>161846</b>	<b>CRFNG-32</b>
40	1	291	<b>174377</b>	<b>FNC-40</b>	4	291	<b>161847</b>	<b>CRFNG-40</b>
50	1	536	<b>174378</b>	<b>FNC-50</b>	4	526	<b>161848</b>	<b>CRFNG-50</b>
63	1	679	<b>174379</b>	<b>FNC-63</b>	4	680	<b>161849</b>	<b>CRFNG-63</b>
80	1	1495	<b>174380</b>	<b>FNC-80</b>	4	1508	<b>161850</b>	<b>CRFNG-80</b>
100	1	2041	<b>174381</b>	<b>FNC-100</b>	4	2054	<b>161851</b>	<b>CRFNG-100</b>
125	1	3775	<b>174382</b>	<b>FNC-125</b>	4	3787	<b>185363</b>	<b>CRFNG-125</b>

1) Устойчивость к коррозии: класс 1 по стандарту Festo 940070

Низкое коррозионное воздействие. Применение внутри помещения при отсутствии влаги или в случае использования защиты при транспортировке и хранении. Также относится деталям, которые закрыты крышками, находящимся в невидимой внутренней зоне или закрыты во время работы (например, цапфы привода).

Устойчивость к коррозии: класс 4 по стандарту Festo 940070

Особенно высокое коррозионное воздействие. Использование вне помещений при тяжелых коррозионных условиях. Детали, работающие в агрессивной среде, например, в пищевой или химической промышленности. Может потребоваться подтверждение этой степени защиты путем специального испытания (→ также FN 940082) с использованием соответствующей среды.

2) Подходят для взрывоопасных зон

# Стандартные пневмоцилиндры DSBG по ISO 15552

FESTO

Принадлежности

## Фланец с цапфой ZNCF/CRZNG

Материалы:

ZNCF: Отливка из нержавеющей стали

CRZNG: Электрополированная отливка из нержавеющей стали

Не содержит меди и PTFE

Соответствуют требованиям

Директивы об ограничении

использования опасных веществ

(RoHS)

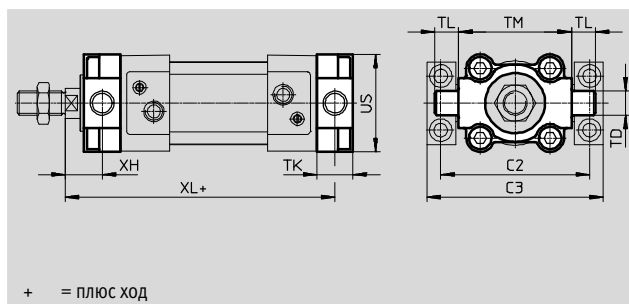

### Размеры и данные для заказа

Для $\varnothing$ [мм]	C2	C3	TD $\varnothing$ e9	TK	TL	TM	US	XH	XL
32	71	86	12	16	12	50	45	18	127.1
40	87	105	16	20	16	63	54	18.7	143.9
50	99	117	16	24	16	75	64	23.6	153.8
63	116	136	20	24	20	90	75	23.9	169.1
80	136	156	20	28	20	110	93	31.4	187.6
100	164	189	25	38	25	132	110	30.3	206.5
125	192	217	25	50	25	160	131	40	250

Для $\varnothing$ [мм]	Базовое исполнение				Защита от коррозии			
	CRC <sup>1)</sup>	Вес [г]	Номер для заказа	Тип <sup>2)</sup>	CRC <sup>1)</sup>	Вес [г]	Номер для заказа	Тип <sup>2)</sup>
32	2	150	<b>174411</b>	<b>ZNCF-32</b>	4	150	<b>161852</b>	<b>CRZNG-32</b>
40	2	285	<b>174412</b>	<b>ZNCF-40</b>	4	285	<b>161853</b>	<b>CRZNG-40</b>
50	2	473	<b>174413</b>	<b>ZNCF-50</b>	4	473	<b>161854</b>	<b>CRZNG-50</b>
63	2	687	<b>174414</b>	<b>ZNCF-63</b>	4	687	<b>161855</b>	<b>CRZNG-63</b>
80	2	1296	<b>174415</b>	<b>ZNCF-80</b>	4	1296	<b>161856</b>	<b>CRZNG-80</b>
100	2	2254	<b>174416</b>	<b>ZNCF-100</b>	4	2254	<b>161857</b>	<b>CRZNG-100</b>
125	2	3484	<b>174417</b>	<b>ZNCF-125</b>	4	3484	<b>185362</b>	<b>CRZNG-125</b>

1) Устойчивость к коррозии: класс 2 по стандарту Festo 940070

Умеренное коррозионное воздействие. Применение внутри помещения с возможным выпадением конденсата. Внешние детали, находящиеся на виду, которые непосредственно контактируют с окружающей средой, типичной для промышленного применения. Требования к этим деталям относятся, главным образом, к декоративной отделке поверхности.

Устойчивость к коррозии: класс 4 по стандарту Festo 940070

Особенно высокое коррозионное воздействие. Использование вне помещений при тяжелых коррозионных условиях. Детали, работающие в агрессивной среде, например, в пищевой или химической промышленности. Может потребоваться подтверждение этой степени защиты путем специального испытания (→ также FN 940082) с использованием соответствующей среды.

2) Подходят для взрывоопасных зон

# Стандартные пневмоцилиндры DSBG по ISO 15552

FESTO

Принадлежности

## Опоры цапфы LNZG

Материалы:

Опоры цапфы: Анодированный алюминий

Подшипник скольжения:

Технополимер

Не содержит меди и PTFE

Соответствуют требованиям

Директивы об ограничении использования опасных веществ

(RoHS)

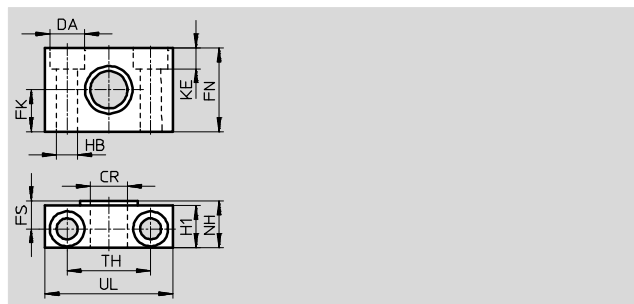

Размеры и данные для заказа															
Для $\varnothing$	CR	DA	FK	FN	FS	H1	HB	KE	NH	TH	UL	CRC <sup>1)</sup>	Вес	Номер для заказа	Тип
[мм]	D11	H13	$\pm 0.1$				H13			$\pm 0.2$			[г]		
32	12	11	15	30	10.5	15	6.6	6.8	18	32	46	2	83	32959	LNZG-32
40, 50	16	15	18	36	12	18	9	9	21	36	55	2	129	32960	LNZG-40/50
63, 80	20	18	20	40	13	20	11	11	23	42	65	2	178	32961	LNZG-63/80
100, 125	25	20	25	50	16	24.5	14	13	28.5	50	75	2	306	32962	LNZG-100/125

1) Устойчивость к коррозии: класс 2 по стандарту Festo 940070

Умеренное коррозионное воздействие. Применение внутри помещения с возможным выпадением конденсата. Внешние детали, находящиеся на виду, которые непосредственно контактируют с окружающей средой, типичной для промышленного применения. Требования к этим деталям относятся, главным образом, к декоративной отделке поверхности.

## Опоры цапфы CRLNZG

Материалы:

Высоколегированная сталь

Не содержит меди и PTFE

Соответствуют требованиям

Директивы об ограничении использования опасных веществ

(RoHS)

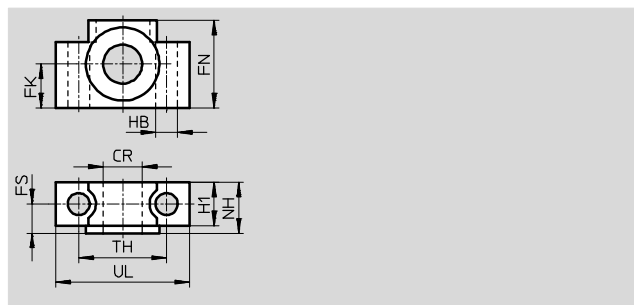

Размеры и данные для заказа															
Для $\varnothing$	CR	FK	FN	FS	H1	HB	NH	TH	UL	CRC <sup>1)</sup>	Вес	Номер для заказа	Тип		
[мм]	D11	$\pm 0.1$				H13		$\pm 0.2$			[г]				
32	12	15	30	10.5	15	6.6	18	32	46	4	205	161874	CRLNZG-32		
40, 50	16	18	36	12	18	9	21	36	55	4	323	161875	CRLNZG-40/50		
63, 80	20	20	40	13	20	11	23	42	65	4	435	161876	CRLNZG-63/80		
100, 125	25	25	50	16	24.5	14	28.5	50	75	4	739	161877	CRLNZG-100/125		

1) Устойчивость к коррозии: класс 4 по стандарту Festo 940070

Особенно высокое коррозионное воздействие. Использование вне помещений при тяжелых коррозионных условиях. Детали, работающие в агрессивной среде, например, в пищевой или химической промышленности. Может потребоваться подтверждение этой степени защиты путем специального испытания (→ также FN 940082) с использованием соответствующей среды.

# Стандартные пневмоцилиндры DSBG по ISO 15552

FESTO

Принадлежности

## Фланец с осью SNC

Материалы:

Алюминиевая отливка  
Соответствуют требованиям  
Директивы об ограничении  
использования опасных веществ  
(RoHS)

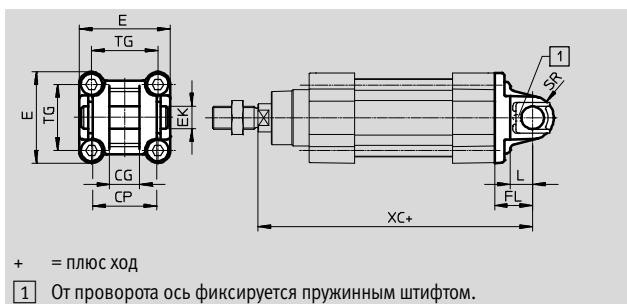

## Размеры и данные для заказа

Для $\varnothing$	CG	CP	E	EK $\varnothing$	FL	L	SR	TG	XC	CRC <sup>1)</sup>	Вес	Номер для заказа	Тип <sup>2)</sup>
[мм]	H14	h14		H9	$\pm 0.2$						[г]		
32	14	34	45 <sup>+0.2/-0.5</sup>	10	22	13	10	32.5	141.1	2	93	<b>174383</b>	<b>SNC-32</b>
40	16	40	54 <sup>-0.5</sup>	12	25	16	12	38	158.9	2	140	<b>174384</b>	<b>SNC-40</b>
50	21	45	64 <sup>-0.6</sup>	16	27	16	12	46.5	168.8	2	234	<b>174385</b>	<b>SNC-50</b>
63	21	51	75 <sup>-0.6</sup>	16	32	21	16	56.5	189.1	2	331	<b>174386</b>	<b>SNC-63</b>
80	25	65	93 <sup>-0.8</sup>	20	36	22	16	72	209.6	2	618	<b>174387</b>	<b>SNC-80</b>
100	25	75	110 <sup>+0.3/-0.8</sup>	20	41	27	20	89	228.5	2	865	<b>174388</b>	<b>SNC-100</b>
125	37	97	131 <sup>-0.8</sup>	30	50	30	25	110	275	2	1728	<b>174389</b>	<b>SNC-125</b>

1) Устойчивость к коррозии: класс 2 по стандарту Festo 940070

Умеренное коррозионное воздействие. Применение внутри помещения с возможным выпадением конденсата. Внешние детали, находящиеся на виду, которые непосредственно контактируют с окружающей средой, типичной для промышленного применения. Требования к этим деталям относятся, главным образом, к декоративной отделке поверхности.

2) Подходят для взрывоопасных зон

# Стандартные пневмоцилиндры DSBG по ISO 1552

Принадлежности

## Фланец с осью SNCB/SNCB-...-R3

Материалы:

SNCB: Алюминиевая отливка

SNCB-...-R3: Алюминиевая отливка с

защитным покрытием

Не содержит меди и PTFE

Соответствуют требованиям

Директивы об ограничении

использования опасных веществ

(RoHS)

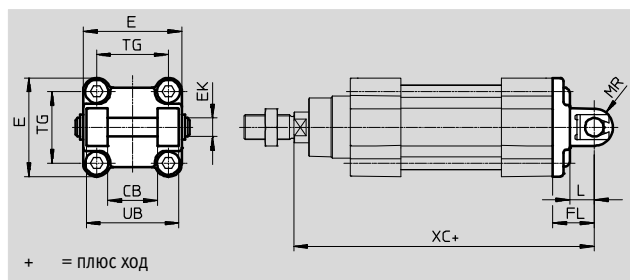

Размеры и данные для заказа									
Для $\varnothing$	CB	E	EK	FL	L	MR	TG	UB	XC
[мм]	H14		$\varnothing$ H9/e8	$\pm 0.2$		-0.5		h14	
32	26	45 $+0.2/-0.5$	10	22	13	8.5	32.5	45	141.1
40	28	54 $-0.5$	12	25	16	12	38	52	158.9
50	32	64 $-0.6$	12	27	16	12	46.5	60	168.8
63	40	75 $-0.6$	16	32	21	16	56.5	70	189.1
80	50	93 $-0.8$	16	36	22	16	72	90	209.6
100	60	110 $+0.3/-0.8$	20	41	27	20	89	110	228.5
125	70	131 $-0.8$	25	50	30	25	110	130	275

Для $\varnothing$	Базовое исполнение				Исполнение R3 – Высокая защита от коррозии			
	CRC <sup>1)</sup>	Вес [г]	Номер для заказа	Тип	CRC <sup>1)</sup>	Вес [г]	Номер для заказа	Тип
[мм]								
32	2	103	<b>174390</b>	<b>SNCB-32</b>	3	100	<b>176944</b>	<b>SNCB-32-R3</b>
40	2	155	<b>174391</b>	<b>SNCB-40</b>	3	151	<b>176945</b>	<b>SNCB-40-R3</b>
50	2	232	<b>174392</b>	<b>SNCB-50</b>	3	228	<b>176946</b>	<b>SNCB-50-R3</b>
63	2	375	<b>174393</b>	<b>SNCB-63</b>	3	371	<b>176947</b>	<b>SNCB-63-R3</b>
80	2	636	<b>174394</b>	<b>SNCB-80</b>	3	632	<b>176948</b>	<b>SNCB-80-R3</b>
100	2	1035	<b>174395</b>	<b>SNCB-100</b>	3	986	<b>176949</b>	<b>SNCB-100-R3</b>
125	2	1860	<b>174396</b>	<b>SNCB-125</b>	3	1776	<b>176950</b>	<b>SNCB-125-R3</b>

1) Устойчивость к коррозии: класс 2 по стандарту Festo 940070

Умеренное коррозионное воздействие. Применение внутри помещения с возможным выпадением конденсата. Внешние детали, находящиеся на виду, которые непосредственно контактируют с окружающей средой, типичной для промышленного применения. Требования к этим деталям относятся, главным образом, к декоративной отделке поверхности.

Устойчивость к коррозии: класс 3 по стандарту Festo 940070

Высокое коррозионное воздействие. Использование снаружи помещений в условиях умеренного коррозионного воздействия. Внешние детали, находящиеся на виду, которые непосредственно контактируют с окружающей средой, типичной для промышленного применения. Требования к этим деталям относятся, главным образом, к декоративной отделке поверхности.

# Стандартные пневмоцилиндры DSBG по ISO 15552

FESTO

Принадлежности

## Фланец с шаровым шарниром SNCS/CRSNCS/SNCS-...-R3

Материалы:

SNCS 32 ... 80: Алюминиевая отливка

SNCS 100 ... 125: Алюминий

CRSNCS 32 ... 80: Высоколегированная нержавеющая сталь

SNCS-...-R3: 100 ... 125:

Алюминиевая отливка с защитным покрытием

Не содержит меди и PTFE

Соответствуют требованиям

Директивы об ограничении использования опасных веществ (RoHS)

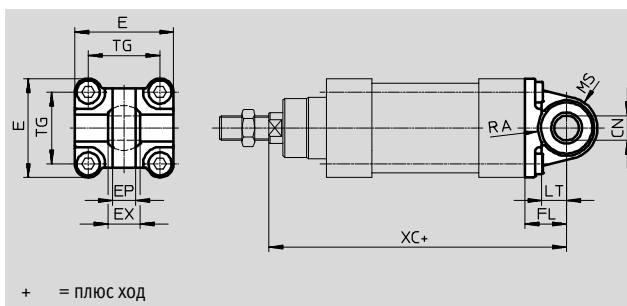

+ = плюс ход

### Размеры и данные для заказа

Для Ø [мм]	CN Ø		E		EP ±0.2	EX	FL ±0.2
	DSBG-...	DSBG-...-R3	DSBG-...	DSBG-...-R3			
32	10 <sup>+0.013</sup>	10 <sup>+0.015/-0.04</sup>	45 <sup>+0.2/-0.5</sup>	45 <sup>-0.5</sup>	10.5	14	22
40	12 <sup>+0.015</sup>	12 <sup>+0.018/-0.04</sup>	54 <sup>-0.5</sup>	54 <sup>-0.5</sup>	12	16	25
50	16 <sup>+0.015</sup>	16 <sup>+0.018/-0.04</sup>	64 <sup>-0.6</sup>	64 <sup>-0.6</sup>	15	21	27
63	16 <sup>+0.015</sup>	16 <sup>+0.018/-0.04</sup>	75 <sup>-0.6</sup>	75 <sup>-0.6</sup>	15	21	32
80	20 <sup>+0.018</sup>	20 <sup>+0.021/-0.04</sup>	93 <sup>-0.8</sup>	93 <sup>-0.8</sup>	18	25	36
100	20 <sup>+0.018</sup>	20 <sup>+0.021/-0.04</sup>	109 <sup>+1/-0.7</sup>	109 <sup>+1/-0.7</sup>	18	25	41
125	30 <sup>+0.018</sup>	30 <sup>+0.021/-0.04</sup>	132 <sup>+1/-0.7</sup>	132 <sup>+1/-0.7</sup>	25	37	50

Для Ø [мм]	LT	MS		RA		TG	XC
		DSBG	DSBG-...-R3	DSBG +1	DSBG-...-R3 +1		
32	13	15 <sup>+0.5</sup>	15 <sup>+0.5</sup>	14.5	14.5	32.5	141.1
40	16	17 <sup>+0.5</sup>	17 <sup>+0.5</sup>	17.5	17.5	38	158.9
50	16	20 <sup>+0.5</sup>	20 <sup>+0.5</sup>	18.5	19	46.5	168.8
63	21	23 <sup>-0.5</sup>	22 <sup>+0.5</sup>	23	23	56.5	189.1
80	22	28 <sup>-0.5</sup>	27 <sup>+0.5</sup>	25	25	72	209.6
100	27	30 <sup>±0.5</sup>	30 <sup>±0.5</sup>	95	100	89	228.5
125	30	39 <sup>±0.5</sup>	39 <sup>±0.5</sup>	100	100	110	275

Для Ø [мм]	Базовое исполнение				Высокая защита от коррозии			
	CRC <sup>1)</sup>	Вес [г]	№ для заказа	Тип	CRC <sup>1)</sup>	Вес [г]	№ для заказа	Тип
32	2	86	<b>174397</b>	<b>SNCS-32</b>	4	161	<b>2895920</b>	<b>CRSNCS-32</b>
40	2	122	<b>174398</b>	<b>SNCS-40</b>	4	239	<b>2895921</b>	<b>CRSNCS-40</b>
50	2	216	<b>174399</b>	<b>SNCS-50</b>	4	403	<b>2895922</b>	<b>CRSNCS-50</b>
63	2	281	<b>174400</b>	<b>SNCS-63</b>	4	576	<b>2895923</b>	<b>CRSNCS-63</b>
80	2	557	<b>174401</b>	<b>SNCS-80</b>	4	1173	<b>2895924</b>	<b>CRSNCS-80</b>
100	2	683	<b>174402</b>	<b>SNCS-100</b>	3	684	<b>2895925</b>	<b>SNCS-100-R3</b>
125	2	1369	<b>174403</b>	<b>SNCS-125</b>	3	1369	<b>2895926</b>	<b>SNCS-125-R3</b>

1) Устойчивость к коррозии: класс 2 по стандарту Festo 940070

Умеренное коррозионное воздействие. Применение внутри помещения с возможным выпадением конденсата. Внешние детали, находящиеся на виду, которые непосредственно контактируют с окружающей средой, типичной для промышленного применения. Требования к этим деталям относятся, главным образом, к декоративной отделке поверхности.

Устойчивость к коррозии: класс 3 по стандарту Festo 940070

Высокое коррозионное воздействие. Использование снаружи помещений в условиях умеренного коррозионного воздействия. Внешние детали, находящиеся на виду, которые непосредственно контактируют с окружающей средой, типичной для промышленного применения. Требования к этим деталям относятся, главным образом, к декоративной отделке поверхности.

Устойчивость к коррозии: класс 4 по стандарту Festo 940070

Особенно высокое коррозионное воздействие. Использование вне помещений при тяжелых коррозионных условиях. Детали, работающие в агрессивной среде, например, в пищевой или химической промышленности. Может потребоваться подтверждение этой степени защиты путем специального испытания (→ также FN 940082) с использованием соответствующей среды.



# Стандартные пневмоцилиндры DSBG по ISO 15552

FESTO

Принадлежности

## Фланец с проушиной SNCL

Материалы:

Алюминиевая отливка  
 Не содержит меди и PTFE  
 Соответствуют требованиям  
 Директивы об ограничении  
 использования опасных веществ  
 (RoHS)

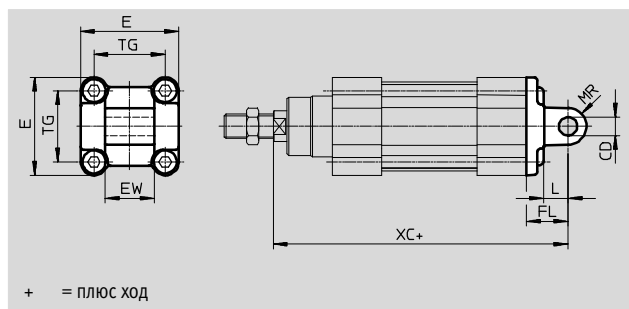

### Размеры и данные для заказа

Для $\varnothing$	CD $\varnothing$	E	EW	FL	L	MR	TG	XC	CRC <sup>1)</sup>	Вес [g]	Номер для заказа	Тип
[мм]	H9		h12	$\pm 0.2$								
32	10	45 <sup>+0.2/-0.5</sup>	26	22	13	10	32.5	141.1	2	71	<b>174404</b>	<b>SNCL-32</b>
40	12	54 <sub>-0.5</sub>	28	25	16	12	38	158.9	2	95	<b>174405</b>	<b>SNCL-40</b>
50	12	64 <sub>-0.6</sub>	32	27	16	12	46.5	168.8	2	158	<b>174406</b>	<b>SNCL-50</b>
63	16	75 <sub>-0.6</sub>	40	32	21	16	56.5	189.1	2	225	<b>174407</b>	<b>SNCL-63</b>
80	16	93 <sub>-0.8</sub>	50	36	22	16	72	209.6	2	436	<b>174408</b>	<b>SNCL-80</b>
100	20	110 <sup>+0.3/-0.8</sup>	60	41	27	20	89	228.5	2	606	<b>174409</b>	<b>SNCL-100</b>
125	25	131 <sub>-0.8</sub>	70	50	30	25	110	275	2	1135	<b>174410</b>	<b>SNCL-125</b>



1) Устойчивость к коррозии: класс 2 по стандарту Festo 940070

Умеренное коррозионное воздействие. Применение внутри помещения с возможным выпадением конденсата. Внешние детали, находящиеся на виду, которые непосредственно контактируют с окружающей средой, типичной для промышленного применения. Требования к этим деталям относятся, главным образом, к декоративной отделке поверхности.

# Стандартные пневмоцилиндры DSBG по ISO 15552

FESTO

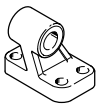
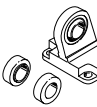
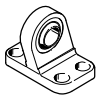
Принадлежности

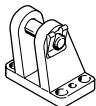
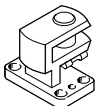
Данные для заказа – Монтажные принадлежности				Технические характеристики → Интернет: опорная стойка			
Описание	Для Ø	№ для заказа	Тип	Описание	Для Ø	№ для заказа	Тип
<b>Опорная стойка LNG</b>				<b>Опорная стойка с шаровым шарниром LSN</b>			
	32	33890	LNG-32		32	5561	LSN-32
	40	33891	LNG-40		40	5562	LSN-40
	50	33892	LNG-50		50	5563	LSN-50
	63	33893	LNG-63		63	5564	LSN-63
	80	33894	LNG-80		80	5565	LSN-80
	100	33895	LNG-100		100	5566	LSN-100
	125	33896	LNG-125		125	6987	LSN-125
<b>Опорная стойка с шаровым шарниром LSNG</b>				<b>Опорная стойка с шаровым шарниром LSNSG</b>			
	32	31740	LSNG-32		32	31747	LSNSG-32
	40	31741	LSNG-40		40	31748	LSNSG-40
	50	31742	LSNG-50		50	31749	LSNSG-50
	63	31743	LSNG-63		63	31750	LSNSG-63
	80	31744	LSNG-80		80	31751	LSNSG-80
	100	31745	LSNG-100		100	31752	LSNSG-100
	125	31746	LSNG-125		125	31753	LSNSG-125
<b>Опорная стойка LBG<sup>1)</sup></b>				<b>Угловая опорная стойка LQG<sup>1)</sup></b>			
	32	31761	LBG-32		32	31768	LQG-32
	40	31762	LBG-40		40	31769	LQG-40
	50	31763	LBG-50		50	31770	LQG-50
	63	31764	LBG-63		63	31771	LQG-63
	80	31765	LBG-80		80	31772	LQG-80
	100	31766	LBG-100		100	31773	LQG-100
	125	31767	LBG-125		125	31774	LQG-125

1) Подходят для взрывоопасных зон





Данные для заказа – Монтажные принадлежности, стойки к коррозии				Технические характеристики → Интернет: crlng			
Описание	Для Ø	№ для заказа	Тип	Описание	Для Ø	№ для заказа	Тип
<b>Опорная стойка CRLNG</b>							
	32					161840	CRLNG-32
	40					161841	CRLNG-40
	50					161842	CRLNG-50
	63					161843	CRLNG-63
	80					161844	CRLNG-80
	100					161845	CRLNG-100
	125					176951	CRLNG-125

Данные для заказа – Монтажные принадлежности, высокая стойкость к коррозии				Технические характеристики → Интернет: clevis foot			
Описание	Для Ø	№ для заказа	Тип	Описание	Для Ø	№ для заказа	Тип
<b>Опорная стойка LBG-R3</b>							
	32					2078790	LBG-32-R3
	40					2078792	LBG-40-R3
	50					2078794	LBG-50-R3
	63					2078795	LBG-63-R3
	80					2078797	LBG-80-R3
	100					2078799	LBG-100-R3
	125					2078337	LBG-125-R3



# Стандартные пневмоцилиндры DSBG по ISO 15552

FESTO

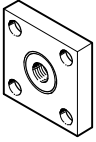
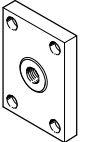
Принадлежности

Данные для заказа – Принадлежности для штока				Технические характеристики → Интернет: принадлежности для штока			
Описание	Для Ø	Номер для заказа	Тип	Описание	Для Ø	Номер для заказа	Тип
<b>Шарнирная головка SGS</b>				<b>Вилкообразная головка SGA<sup>1)</sup></b>			
	32	9261	SGS-M10x1,25		32	32954	SGA-M10x1,25
	40	9262	SGS-M12x1,25		40	10767	SGA-M12x1,25
	50	9263	SGS-M16x1,5		50	10768	SGA-M16x1,5
	63				63		
	80				10769	SGA-M20x1,5	
	100	9264	SGS-M20x1,5		100		
	125	10774	SGS-M27x2		125	10770	SGA-M27x2
<b>Вилкообразная головка SG<sup>1)</sup></b>				<b>Самонастраивающаяся компенсирующая соединительная муфта FK<sup>1)</sup></b>			
	32	6144	SG-M10x1,25		32	6140	FK-M10x1,25
	40	6145	SG-M12x1,25		40	6141	FK-M12x1,25
	50	6146	SG-M16x1,5		50	6142	FK-M16x1,5
	63				63		
	80				6147	SG-M20x1,5	
100			100				
125	14987	SG-M27x2-B	125	10485	FK-M27x2		
<b>Соединительная деталь KSG<sup>1)</sup></b>				<b>Соединительная деталь KSZ<sup>1)</sup></b>			
	32	32963	KSG-M10x1,25		32	36125	KSZ-M10x1,25
	40	32964	KSG-M12x1,25		40	36126	KSZ-M12x1,25
	50	32965	KSG-M16x1,5		50	36127	KSZ-M16x1,5
	63				63		
	80				36128	KSZ-M20x1,5	
	100	32966	KSG-M20x1,5		100		
	125	32967	KSG-M27x2		125	-	-

1) Подходят для взрывоопасных зон

Данные для заказа – Принадлежности для штока, стойкие к коррозии				Технические характеристики → Интернет: принадлежности для штока			
Описание	Для Ø	Номер для заказа	Тип	Описание	Для Ø	Номер для заказа	Тип
<b>Шарнирная головка CRSGS</b>				<b>Вилкообразная головка CRSG<sup>1)</sup></b>			
	32	195582	CRSGS-M10x1,25		32	13569	CRSG-M10x1,25
	40	195583	CRSGS-M12x1,25		40	13570	CRSG-M12x1,25
	50	195584	CRSGS-M16x1,5		50	13571	CRSG-M16x1,5
	63				63		
	80				13572	CRSG-M20x1,5	
	100	195585	CRSGS-M20x1,5		100		
	125	195586	CRSGS-M27x2		125	185361	CRSG-M27x2
<b>Самонастраивающаяся компенсирующая муфта CRFK</b>							
	32	2305778	CRFK-M10x1,25				
	40	2305779	CRFK-M12x1,25				
	50	2490673	CRFK-M16x1,5				
	63						
	80			2545677	CRFK-M20x1,5		
	100						

1) Подходят для взрывоопасных зон

# Стандартные пневмоцилиндры DSBG по ISO 15552

FESTO

Принадлежности

## Защитные гофры DADB



Основные технические характеристики							
Тип DADB-V6-		32	40	50	63	80	100
Макс. рабочий ход цилиндра <sup>1)</sup>	[мм]	10 ... 500	10 ... 500	10 ... 500	10 ... 500	10 ... 500	10 ... 500
Тип монтажа		С помощью резьбового штифта					
Положение монтажа		Любое					
Химическая стойкость		Пыль, стружка, масло, консистентная смазка, топливо (→ Интернет: Химическая стойкость)					
Окружающая температура <sup>2)</sup>	[°C]	-10 ... +80					
Класс защиты		IP54					
Класс защиты от коррозии CRC <sup>3)</sup>		3					

1) В сочетании с защитными гофрами DADB

2) Обратите внимание на диапазон работы датчиков и пневмоцилиндра

3) Устойчивость к коррозии: класс 3 по стандарту Festo 940070

Высокое коррозионное воздействие. Использование снаружи помещений в условиях умеренного коррозионного воздействия. Внешние детали, находящиеся на виду, которые непосредственно контактируют с окружающей средой, типичной для промышленного применения. Требования к этим деталям относятся, главным образом, к декоративной отделке поверхности.

## Материалы

Вид в разрезе

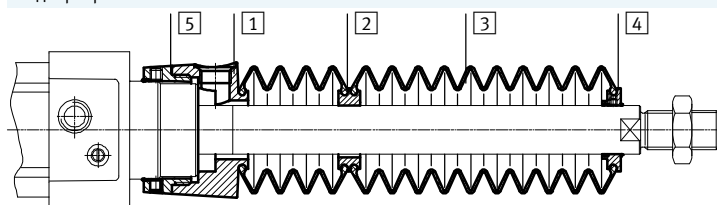

Гофра		
1	Присоединение	Полиамид
2	Адаптер	Полиамид
3	Гофра	Нитриловая резина
4	Передняя крышка	Полиамид
5	Крепление	Полиамид
-	О-кольцо	Нитриловая резина
Примечания по материалам		Не содержит меди и PTFE Соответствует требованиям Директивы об ограничении использования опасных веществ (RoHS)

Вес [г]							
Тип DADB-V6-		32	40	50	63	80	100
Ход [мм]							
10 ... 50		29	42	71	69	99	124
51 ... 125		41	56	91	89	127	152
126 ... 175		52	68	105	103	140	165
176 ... 250		66	85	129	127	193	218
251 ... 300		79	100	147	145	231	255
301 ... 350		92	115	166	164	268	293
351 ... 375		92	115	167	165	259	284
376 ... 425		104	129	185	183	296	321
426 ... 475		117	144	204	202	334	359
476 ... 500		117	144	205	203	324	349

# Стандартные пневмоцилиндры DSBG по ISO 15552

Принадлежности

## Зависимость макс. скорости v от длины шланга l

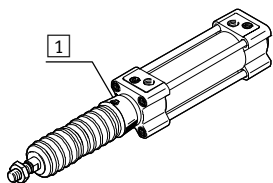

Защитные гофры являются полностью герметичным. Для предотвращения попадания пыли и химически агрессивных сред внутрь соединения внутренней

полости с атмосферой должно осуществляться через специальное (вентиляционное) отверстие [1]. Давление, создаваемое внутри защитных гофр при перемещении

штока, определяется скоростью движения и длиной шланга. Рекомендуемый диаметр шланга в зависимости от диаметра поршня можно определить по таблице.

### Выдвижение

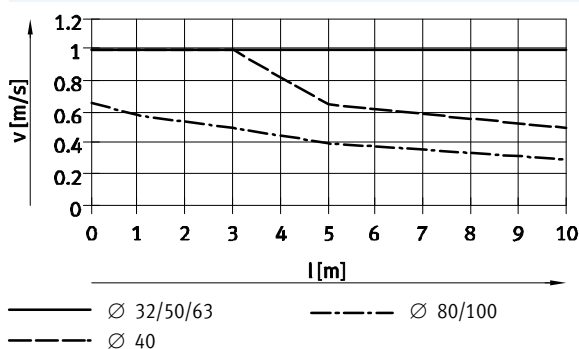

### Втягивание

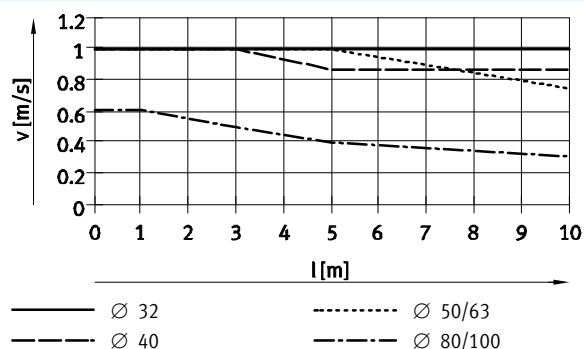

**Примечание**  
 В вентиляционное отверстие обязательно должен быть установлен цанговый штуцер со шлангом.  
 В качестве альтернативы может быть использован глушитель. Это приведет к незначительному снижению максимальной скорости перемещения.

Диаметры шлангов и цанговые штуцеры для вентиляционного отверстия			
Ø [мм]	Наружный диаметр шланга [мм]	Цанговый штуцер	
		Номер заказа	Тип
32, 40	8	186109	QS-G <sup>1</sup> / <sub>8</sub> -8-I
		578376	NPQH-DK-G18-Q8-P10
		578362	NPQH-D-G18-S8-P10
50, 63, 80, 100	12	186350	QS-G <sup>1</sup> / <sub>4</sub> -12
		578344	NPQH-D-G14-Q12-P10
		578366	NPQH-D-G14-S12-P10

# Стандартные пневмоцилиндры DSBG по ISO 15552

Принадлежности

FESTO

## Размеры

Скачать CAD-данные → [www.festo.com](http://www.festo.com)

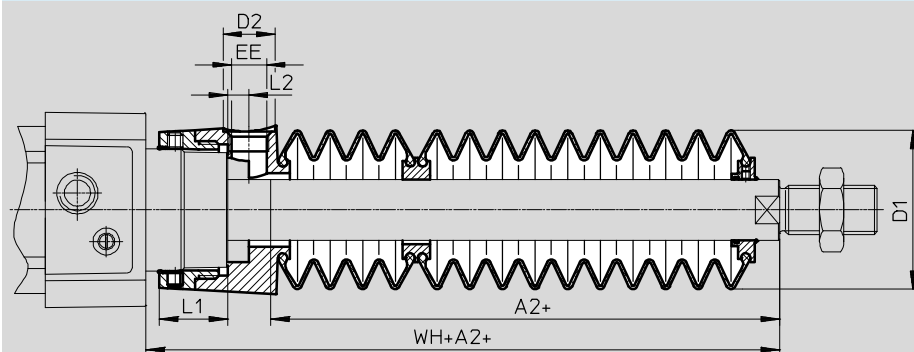

+ = плюс ход

Ø Ход [мм]	32							40						
	A2 <sup>1)</sup>	D1 макс.	D2	EE	L1	L2	WH+A2	A2 <sup>1)</sup>	D1 макс.	D2	EE	L1	L2	WH+A2
10 ... 50	29	38	14	G1/8	12.9	5.4	55	28	46	14	G1/8	16.3	5.4	56.7
51 ... 125	47						73	43						71.7
126 ... 175	61						87	56						84.7
176 ... 250	80						106	72						100.7
251 ... 300	96						122	86						114.7
301 ... 350	112						138	100						128.7
351 ... 375	114						140	101						129.7
376 ... 425	130						156	115						143.7
426 ... 475	145						171	130						158.7
476 ... 500	147						173	131						159.7

Ø Ход [мм]	50							63						
	A2 <sup>1)</sup>	D1 макс.	D2	EE	L1	L2	WH+A2	A2 <sup>1)</sup>	D1 макс.	D2	EE	L1	L2	WH+A2
10 ... 50	28	57	17	G1/4	22.35	7	63.6	28	57	17	G1/4	22.4	7	63.9
51 ... 125	46						81.6	46						81.9
126 ... 175	56						91.6	56						91.9
176 ... 250	73						108.6	73						108.9
251 ... 300	86						121.6	86						121.9
301 ... 350	97						132.6	97						132.9
351 ... 375	105						140.6	105						140.9
376 ... 425	116						151.6	116						151.9
426 ... 475	126						161.6	126						161.9
476 ... 500	134						169.6	134						169.9

Ø Ход [мм]	80							100						
	A2 <sup>1)</sup>	D1 макс.	D2	EE	L1	L2	WH+A2	A2 <sup>1)</sup>	D1 макс.	D2	EE	L1	L2	WH+A2
10 ... 50	25	93	17	G1/4	28	4	70.4	25	93	17	G1/4	28	4	74.3
51 ... 125	37						82.4	37						86.3
126 ... 175	49						94.4	49						98.3
176 ... 250	62						107.4	62						111.3
251 ... 300	74						119.4	74						123.3
301 ... 350	86						131.4	86						135.3
351 ... 375	87						132.4	87						136.3
376 ... 425	98						143.4	98						147.3
426 ... 475	110						155.4	110						159.3
476 ... 500	111						156.4	111						160.3

1) Необходимое удлинение штока E в зависимости от диаметра поршня

# Стандартные пневмоцилиндры DSBG по ISO 15552

FESTO

Принадлежности

## Данные для заказа – Защитные гофры

Для использования защитных гофр требуется исполнение цилиндра с удлиненным штоком (код для заказа E) → Данные для заказа – Модульная продукция.

Необходимое удлинение штока E в зависимости от диаметра поршня и хода, а также соответствующие этим параметрам защитные гофры приведены в таблице ниже:

### Пример заказа:

Для выбранного пневмоцилиндра DSBG-32-320-PPV-A- ...

Соответствующее удлинение штока (значение E) согласно таблице: 112 мм  
Полный код для заказа такого стандартного пневмоцилиндра:

DSBG-32-320-PPV-A- ...-112E

Подходящие защитные гофры:

DADB-V6-32-S301-350

Пневмоцилиндр			Защитные гофры		Пневмоцилиндр			Защитные гофры	
Ø	Ход	Размер для кода E	Номер заказа	Тип	Ø	Ход	Размер для кода E	Номер заказа	Тип
[мм]	[мм]	[мм]			[мм]	[мм]	[мм]		
32	10 ... 50	29	553271	DADB-V6-32-S10-50	40	10 ... 50	28	553291	DADB-V6-40-S10-50
	51 ... 125	47	553273	DADB-V6-32-S51-125		51 ... 125	43	553293	DADB-V6-40-S51-125
	126 ... 175	61	553275	DADB-V6-32-S126-175		126 ... 175	56	553295	DADB-V6-40-S126-175
	176 ... 250	80	553277	DADB-V6-32-S176-250		176 ... 250	72	553297	DADB-V6-40-S176-250
	251 ... 300	96	553279	DADB-V6-32-S251-300		251 ... 300	86	553399	DADB-V6-40-S251-300
	301 ... 350	112	553281	DADB-V6-32-S301-350		301 ... 350	100	553301	DADB-V6-40-S301-350
	351 ... 375	114	553283	DADB-V6-32-S351-375		351 ... 375	101	553303	DADB-V6-40-S351-375
	376 ... 425	130	553285	DADB-V6-32-S376-425		376 ... 425	115	553305	DADB-V6-40-S376-425
	426 ... 475	145	553287	DADB-V6-32-S426-475		426 ... 475	130	553307	DADB-V6-40-S426-475
476 ... 500	147	553289	DADB-V6-32-S476-500	476 ... 500	131	553309	DADB-V6-40-S476-500		
50	10 ... 50	28	553311	DADB-V6-50-S10-50	63	10 ... 50	28	553331	DADB-V6-63-S10-50
	51 ... 125	46	553313	DADB-V6-50-S51-125		51 ... 125	46	553333	DADB-V6-63-S51-125
	126 ... 175	56	553315	DADB-V6-50-S126-175		126 ... 175	56	553335	DADB-V6-63-S126-175
	176 ... 250	73	553317	DADB-V6-50-S176-250		176 ... 250	73	553337	DADB-V6-63-S176-250
	251 ... 300	86	553319	DADB-V6-50-S251-300		251 ... 300	86	553339	DADB-V6-63-S251-300
	301 ... 350	97	553321	DADB-V6-50-S301-350		301 ... 350	97	553341	DADB-V6-63-S301-350
	351 ... 375	105	553323	DADB-V6-50-S351-375		351 ... 375	105	553343	DADB-V6-63-S351-375
	376 ... 425	116	553325	DADB-V6-50-S376-425		376 ... 425	116	553345	DADB-V6-63-S376-425
	426 ... 475	126	553327	DADB-V6-50-S426-475		426 ... 475	126	553347	DADB-V6-63-S426-475
476 ... 500	134	553329	DADB-V6-50-S476-500	476 ... 500	134	553349	DADB-V6-63-S476-500		
80	10 ... 50	25	553351	DADB-V6-80-S10-50	100	10 ... 50	25	553371	DADB-V6-100-S10-50
	51 ... 125	37	553353	DADB-V6-80-S51-125		51 ... 125	37	553373	DADB-V6-100-S51-125
	126 ... 175	49	553355	DADB-V6-80-S126-175		126 ... 175	49	553375	DADB-V6-100-S126-175
	176 ... 250	62	553357	DADB-V6-80-S176-250		176 ... 250	62	553377	DADB-V6-100-S176-250
	251 ... 300	74	553359	DADB-V6-80-S251-300		251 ... 300	74	553379	DADB-V6-100-S251-300
	301 ... 350	86	553361	DADB-V6-80-S301-350		301 ... 350	86	553381	DADB-V6-100-S301-350
	351 ... 375	87	553363	DADB-V6-80-S351-375		351 ... 375	87	553383	DADB-V6-100-S351-375
	376 ... 425	98	553365	DADB-V6-80-S376-425		376 ... 425	98	553385	DADB-V6-100-S376-425
	426 ... 475	110	553367	DADB-V6-80-S426-475		426 ... 475	110	553387	DADB-V6-100-S426-475
476 ... 500	111	553369	DADB-V6-80-S476-500	476 ... 500	111	553389	DADB-V6-100-S476-500		

# Стандартные пневмоцилиндры DSBG по ISO 15552

FESTO

Принадлежности

## Набор для многопозиционного цилиндра DPNC

Материалы:

Фланец: Алюминий

Резьбовые шпильки, гайки:

Оцинкованная сталь

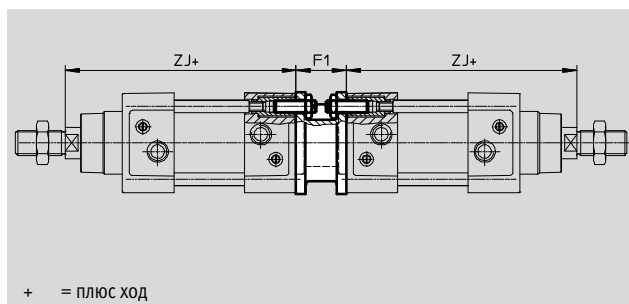

+ = плюс ход

### Размеры и данные для заказа

Для $\varnothing$ [мм]	F1	ZJ +1.8	Макс. общая длина хода [мм]	Вес [г]	Номер заказа	Тип <sup>1)</sup>
32	27	119.1	500	292	<b>174418</b>	<b>DPNC-32</b>
40	27	133.9	800	410	<b>174419</b>	<b>DPNC-40</b>
50	32	141.8	800	335	<b>174420</b>	<b>DPNC-50</b>
63	28	157.1	700	390	<b>174421</b>	<b>DPNC-63</b>
80	38	173.6	1000	847	<b>174422</b>	<b>DPNC-80</b>
100	38	187.5	900	1200	<b>174423</b>	<b>DPNC-100</b>
125	48	225	1000	2102	<b>174424</b>	<b>DPNC-125</b>

1) Подходят для взрывоопасных зон

- - Примечание

При комбинировании пневмоцилиндров и многопозиционных наборов общая длина хода не должна превышать предельных значений.

### Соединение двух цилиндров с одинаковым диаметром поршня для получения 3- или 4-позиционного цилиндра.

3- или 4-позиционный цилиндр состоит из двух соединенных вместе пневмоцилиндров, штоки которых выдвигаются в противоположных направлениях. Комбинируя подачу

давления в различные полости пневмоцилиндров, можно получить до 4 позиций в пределах их суммарного хода. Эти позиции являются точными, поскольку в

каждой из них поршни доходят до жесткого упора. Помните, что если зафиксировать один из штоков, перемещаться будет корпус

цилиндра. В этом случае, подвод сжатого воздуха должен быть гибким, т.е. способным перемещаться.

#### Чтобы получить 3 позиции

Следует соединить вместе два цилиндра с одинаковым ходом.

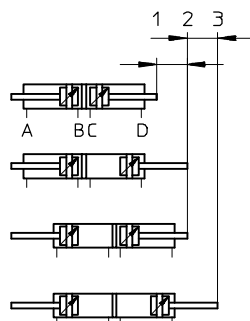

#### Чтобы получить 4 позиции

Следует соединить вместе два цилиндра с разным ходом.

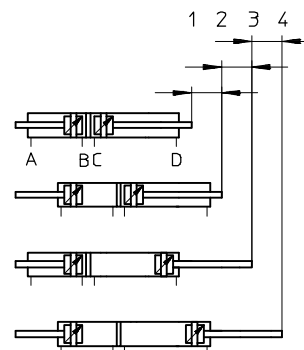



# Стандартные пневмоцилиндры DSBG по ISO 15552

FESTO

Принадлежности

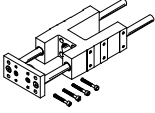
Данные для заказа – Направляющие для стандартных ходов (только с рециркулирующими шарикоподшипниками)				Технические характеристики → Интернет: festo			
	Ход	Номер	Тип <sup>1)</sup>	Ход	Номер	Тип <sup>1)</sup>	
	[мм]	для заказа			[мм]	для заказа	
	Для Ø 32 мм			Для Ø 40 мм			
	10 ... 50	34493	FENG-32-50-KF	10 ... 50	34499	FENG-40-50-KF	
	10 ... 100	34494	FENG-32-100-KF	10 ... 100	34500	FENG-40-100-KF	
	10 ... 160	34495	FENG-32-160-KF	10 ... 160	34501	FENG-40-160-KF	
	10 ... 200	34496	FENG-32-200-KF	10 ... 200	34502	FENG-40-200-KF	
	10 ... 250	150289	FENG-32-250-KF	10 ... 250	34503	FENG-40-250-KF	
	10 ... 320	34497	FENG-32-320-KF	10 ... 320	34504	FENG-40-320-KF	
	10 ... 400	150290	FENG-32-400-KF	10 ... 400	150291	FENG-40-400-KF	
	10 ... 500	34498	FENG-32-500-KF	10 ... 500	34505	FENG-40-500-KF	
	Для Ø 50 мм			Для Ø 63 мм			
	10 ... 50	34506	FENG-50-50-KF	10 ... 50	34513	FENG-63-50-KF	
	10 ... 100	34507	FENG-50-100-KF	10 ... 100	34514	FENG-63-100-KF	
	10 ... 160	34508	FENG-50-160-KF	10 ... 160	34515	FENG-63-160-KF	
	10 ... 200	34509	FENG-50-200-KF	10 ... 200	34516	FENG-63-200-KF	
	10 ... 250	34510	FENG-50-250-KF	10 ... 250	34517	FENG-63-250-KF	
	10 ... 320	34511	FENG-50-320-KF	10 ... 320	34518	FENG-63-320-KF	
	10 ... 400	150292	FENG-50-400-KF	10 ... 400	34519	FENG-63-400-KF	
	10 ... 500	34512	FENG-50-500-KF	10 ... 500	34520	FENG-63-500-KF	
	Для Ø 80 мм			Для Ø 100 мм			
	10 ... 50	34521	FENG-80-50-KF	10 ... 50	34529	FENG-100-50-KF	
	10 ... 100	34522	FENG-80-100-KF	10 ... 100	34530	FENG-100-100-KF	
	10 ... 160	34523	FENG-80-160-KF	10 ... 160	34531	FENG-100-160-KF	
	10 ... 200	34524	FENG-80-200-KF	10 ... 200	34532	FENG-100-200-KF	
	10 ... 250	34525	FENG-80-250-KF	10 ... 250	34533	FENG-100-250-KF	
	10 ... 320	34526	FENG-80-320-KF	10 ... 320	34534	FENG-100-320-KF	
	10 ... 400	34527	FENG-80-400-KF	10 ... 400	34535	FENG-100-400-KF	
	10 ... 500	34528	FENG-80-500-KF	10 ... 500	34536	FENG-100-500-KF	

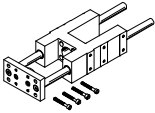
Данные для заказа – Направляющие для произвольного хода				Технические характеристики → Интернет: festo			
	Для Ø	Ход	Направляющая качения на рециркулирующих шарикоподшипниках	Направляющая скольжения			
	[мм]	[мм]	Номер для заказа	Номер для заказа	Тип <sup>1)</sup>	Номер для заказа	Тип <sup>1)</sup>
	32	10 ... 500	34487 FENG-32-...-KF	34481	FENG-32-...-GF		
	40	10 ... 500	34488 FENG-40-...-KF	34482	FENG-40-...-GF		
	50	10 ... 500	34489 FENG-50-...-KF	34483	FENG-50-...-GF		
	63	10 ... 500	34490 FENG-63-...-KF	34484	FENG-63-...-GF		
	80	10 ... 500	34491 FENG-80-...-KF	34485	FENG-80-...-GF		
	100	10 ... 500	34492 FENG-100-...-KF	34486	FENG-100-...-GF		

1) Подходят для взрывоопасных зон

# Стандартные пневмоцилиндры DSBG по ISO 15552

Принадлежности

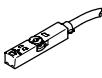
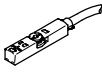

FESTO

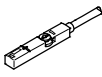
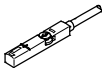
Данные для заказа – Датчики положения для Т-образного паза, магниторезистивные					Технические характеристики → Интернет: smt	
Тип монтажа	Электрический выход	Электрическое подключение	Длина кабеля [м]	№ для заказа	Тип	
<b>Н.Р. контакт</b>						
	Вставляется в паз сверху, устанавливается заподлицо с корпусом цилиндра, короткий корпус	PNP	Кабель, 3-х проводной	2.5	574335	SMT-8M-A-PS-24V-E-2,5-OE
			Разъем M8x1, 3-контактный	0.3	574334	SMT-8M-A-PS-24V-E-0,3-M8D
		NPN	Кабель, 3-х проводной	2.5	574337	SMT-8M-A-PS-24V-E-0,3-M12
			Разъем M8x1, 3-контактный	0.3	574338	SMT-8M-A-NS-24V-E-2,5-OE
			Разъем M8x1, 3-контактный	0.3	574339	SMT-8M-A-NS-24V-E-0,3-M8D
<b>Н.З. контакт</b>						
	Вставляется в паз сверху, устанавливается заподлицо с корпусом цилиндра, короткий корпус	PNP	Кабель, 3-х проводной	7.5	574340	SMT-8M-A-PO-24V-E-7,5-OE

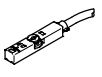
Данные для заказа – Датчики положения для Т-образного паза, герконовые					Технические характеристики → Интернет: sme	
Тип монтажа	Электрический выход	Электрическое подключение	Длина кабеля [м]	№ для заказа	Тип	
<b>Н.Р. контакт</b>						
	Вставляется в паз сверху, устанавливается заподлицо с корпусом цилиндра	Контактный	Кабель, 3-х проводной	2.5	543862	SME-8M-DS-24V-K-2,5-OE
			5.0	543863	SME-8M-DS-24V-K-5,0-OE	
		Контактный	Кабель, 2-х проводной	2.5	543872	SME-8M-ZS-24V-K-2,5-OE
			Разъем M8x1, 3-контактный	0.3	543861	SME-8M-DS-24V-K-0,3-M8D
<b>Н.З. контакт</b>						
	Вставляется в паз сверху, устанавливается заподлицо с корпусом цилиндра	Контактный	Кабель, 3-х проводной	7.5	546799	SME-8M-DO-24V-K-7,5-OE

Данные для заказа – Датчики положения для Т-образного паза, магниторезистивные, для взрывоопасных зон							Технические характеристики → Интернет: smt	
Тип монтажа	Категория ATEX	Электрический выход	Электрич. подключение	Длина кабеля [м]	№ для заказа	Тип		
							Газ	Пыль
<b>Н.Р. контакт</b>								
	Вставляется в паз сверху, устанавливается заподлицо с корпусом цилиндра, короткий корпус	II 3G	II 3D	PNP	Разъем M8x1, 3-контактный	0.3	574342	SMT-8M-A-PS-24V-E-0,3-M8D-EX2



Данные для заказа – Предохранительный хомут для взрывоопасных зон				
Описание	Для	№ для заказа	Тип	
 <ul style="list-style-type: none"> <li>Защищает "искробезопасное оборудование" от простого отсоединения, например, разъем датчика положения SMT и соединительный кабель NEBU</li> <li>Категория ATEX: газ: II 3G / пыль: II 3D</li> </ul>	Разъема M8x1	548067	NEAU-M8-GD	

Данные для заказа – Соединительные кабели				Технические характеристики → Интернет: nebu	
Электрический разъем слева	Электрический разъем справа	Длина кабеля [м]	№ для заказа	Тип	
	Прямая розетка M8x1, 3-контактная	Кабель, без разъема, 3-х проводной	2.5	541333	NEBU-M8G3-K-2.5-LE3
		5	541334	NEBU-M8G3-K-5-LE3	
	Прямая розетка, M12x1, 5-контактная	Кабель, без разъема, 3-х проводной	2.5	541363	NEBU-M12G5-K-2.5-LE3
			5	541364	NEBU-M12G5-K-5-LE3
	Угловая розетка M8x1, 3-контактная	Кабель, без разъема, 3-х проводной	2.5	541338	NEBU-M8W3-K-2.5-LE3
			5	541341	NEBU-M8W3-K-5-LE3
	Угловая розетка M12x1, 5-контактная	Кабель, без разъема, 3-х проводной	2.5	541367	NEBU-M12W5-K-2.5-LE3
			5	541370	NEBU-M12W5-K-5-LE3

# Стандартные пневмоцилиндры DSBG по ISO 15552

FESTO

Принадлежности

Данные для заказа – Монтажный набор для датчиков положения SME/SMT-8				
	Для Ø	Материалы	№ для заказа	Тип
	32 ... 100	Рейка: Анодированная алюминиевая отливка Винты: Высоколегированная нержавеющая сталь Не содержит меди и PTFE	537806	SMBZ-8-32/100
	125		1451483	DASP-M4-125-A

Данные для заказа – Монтажный набор для датчиков положения SME/SMT-8				Технические характеристики → Интернет: smbr	
	Для Ø	Монтаж	CRC <sup>1)</sup>	№ для заказа	Тип
	32 ... 100	На корпусе цилиндра с помощью ленты с защелкой	4	538937	SMBR-8-8/100-S6



1) Устойчивость к коррозии: класс 4 по стандарту Festo 940070

Особенно высокое коррозионное воздействие. Использование вне помещений при тяжелых коррозионных условиях. Детали, работающие в агрессивной среде, например, в пищевой или химической промышленности. Может потребоваться подтверждение этой степени защиты путем специального испытания (→ также FN 940082) с использованием соответствующей среды.

## Датчики перемещения

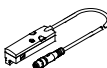
Датчики перемещения осуществляют бесконтактный опрос положения поршня. Выходной аналоговый сигнал датчика пропорционален положению поршня в пределах диапазона измерения датчика.

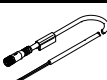
Данные для заказа – Датчик перемещения для Т-образного паза					Технические характеристики → Интернет: датчик перемещения				
	Ø поршня	Диапазон измерения положения	Аналоговый выход		Тип монтажа	Электрическое подключение	Длина кабеля [м]	№ для заказа	Тип
			[В]	[мА]					
	32 ... 125	0 ... 40	0 ... 10	–	Вставляется в паз сверху	Штекер M8x1, 4-контактный, прямой	0.3	553744	SMAT-8M-U-E-0,3-M8D
	125	0 ... 50	0 ... 10	0 ... 20	Вставляется в паз с торца	Разъем M8x1, 4-конт., угловой	–	540191	SMAT-8E-S50-IU-M8
						Штекер M8x1, 4-конт., прямой	0.3	570134	SMAT-8E-S50-IU-E-0,3-M8D
	32 ... 125	0 ... 50	–	0 ... 20	Вставляется в паз сверху	Штекер M8x1, 4-контактный, прямой	0.3	1531265	SDAT-MHS-M50-1L-SA-E-0.3-M8
1531266		SDAT-MHS-M80-1L-SA-E-0.3-M8							
1531267		SDAT-MHS-M100-1L-SA-E-0.3-M8							
1531268		SDAT-MHS-M125-1L-SA-E-0.3-M8							
1531269		SDAT-MHS-M160-1L-SA-E-0.3-M8							

Данные для заказа – Соединительные кабели				Технические характеристики → Интернет: nebu	
	Электрический разъем слева	Электрический разъем справа	Длина кабеля [М]	№ для заказа	Тип
	Прямая розетка M8x1, 4-контактная	Кабель, без разъема, 4-х проводный	2.5	541342	NEBU-M8G4-K-2.5-LE4
			5	541343	NEBU-M8G4-K-5-LE4
	Угловая розетка M8x1, 4-контактная	Кабель, без разъема, 4-х проводный	2.5	541344	NEBU-M8W4-K-2.5-LE4
			5	541345	NEBU-M8W4-K-5-LE4

# Стандартные пневмоцилиндры DSBG по ISO 15552

FESTO

Принадлежности

Данные для заказа – Датчик положения, прямоугольный, пневматический			Технические характеристики → Интернет: smpo	
Монтаж	Пневматическое присоединение	Номер для заказа	Тип	
3/2-распределитель, нормально закрытый				
	С помощью принадлежностей	Ниппельный штуцер для шланга с внутр. диаметром 3 мм	<b>31008</b>	<b>SMPO-1-H-B</b>

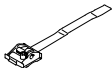
Данные для заказа – Монтажный набор для датчика положения SMPO-1			Технические характеристики → Интернет: smbs	
Для Ø	Монтаж	Номер для заказа	Тип	
	32 ... 100 мм	На корпусе цилиндра с помощью ленты с защелкой	<b>151226</b>	<b>SMBS-2</b>

Данные для заказа – Дроссель с обратным клапаном				Технические характеристики → Интернет: grl	
Присоединение	Для шланга с внешним диаметром	Материал	Номер для заказа	Тип	
				Резьба	
Дросселирование на выходе					
	G1/8	Металл	193143	GRLA-1/8-QS-4-D	4
					6
					8
	G1/4	Металл	193146	GRLA-1/4-QS-6-D	6
					8
					10
	G3/8	Металл	193148	GRLA-1/4-QS-10-D	6
					8
					10
	G1/2	Металл	193149	GRLA-3/8-QS-6-D	6
					8
					10
G1/2	Металл	193150	GRLA-3/8-QS-8-D	8	
				10	
				12	
G1/2	Металл	193151	GRLA-3/8-QS-10-D	8	
				10	
				12	
G1/2	Металл	193152	GRLA-1/2-QS-12-D	12	