

Zawór proporcjonalny do różnych mediów VZQA

FESTO



Zawór proporcjonalny do różnych mediów VZQA

Główne cechy i przegląd

FESTO

Funkcja

Zawór proporcjonalny jest zaworem 2/2 do sterowania przepływami mediów. W położeniu wyjściowym jest otwarty. Elementem odcinającym jest cylindryczny element zaciskowy wykonany z

elastomeru. Gdy w zaworze nastąpi wzrost ciśnienia, cylindryczny element zaciskowy zamyka się, a przepływ materiału zostaje całkowicie odcięty. Gdy wzrost ciśnienia zatrzymuje się, zawór

otwiera się w wyniku wewnętrznego nacisku elementu zaciskowego lub ciśnienia medium. Zawór może być wykorzystywany do odcinania przepływu cieczy, zapylnych mediów, cząstek stałych

(granulatów) i mieszanin substancji. Swobodny przepływ po otwarciu zaworu zapewnia minimalny opór przepływu i zapobiega zablokowaniu lub zatkananiu zaworu.

Informacje ogólne

-  - G $\frac{1}{2}$

-  - Normalny przepływ

nominalny

12800 l/min

Zastosowania

- Zawór może być wykorzystywany do odcinania mediów oraz mieszanin substancji

Konstrukcja

- Łatwa do czyszczenia, cylindryczna obudowa
- Normalnie otwarty
- Element zaciskowy wykonany z elastomeru

-  - Uwaga

Przyłącze powietrza sterującego 12: G $\frac{1}{8}$. Maks. dopuszczalna długość gwintu: 5 mm.

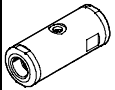
Wersja	Typ	Przyłącze procesowe zaworu	Wielkość nominalna (DN)	Ciśnienie nominalne zaworu procesowego (PN)	→ Strona/internet
	VZQA	G $\frac{1}{2}$	15	10	4

-  - Uwaga

Zaworu proporcjonalnego można używać tylko w systemach, w których uszkodzony lub nieszczelny wkład nie powoduje zagrożenia dla ludzi ani mienia. Obwód mediów

musi być odpowiednio dobrany do ustalonego ciśnienia sterującego. Projektant i operator systemu są odpowiedzialni za dopasowanie produktu do danego systemu oraz

odpowiednią wytrzymałość materiału wkładu na stosowane medium. Zasadniczo wymagane jest wykonanie odpowiednich testów w celu oceny dopasowania. Na etapie

planowania systemu należy uwzględnić ryzyko nieszczelności wkładu i konsekwencje takiej sytuacji.

Zawór proporcjonalny do różnych mediów VZQA

Kody typów

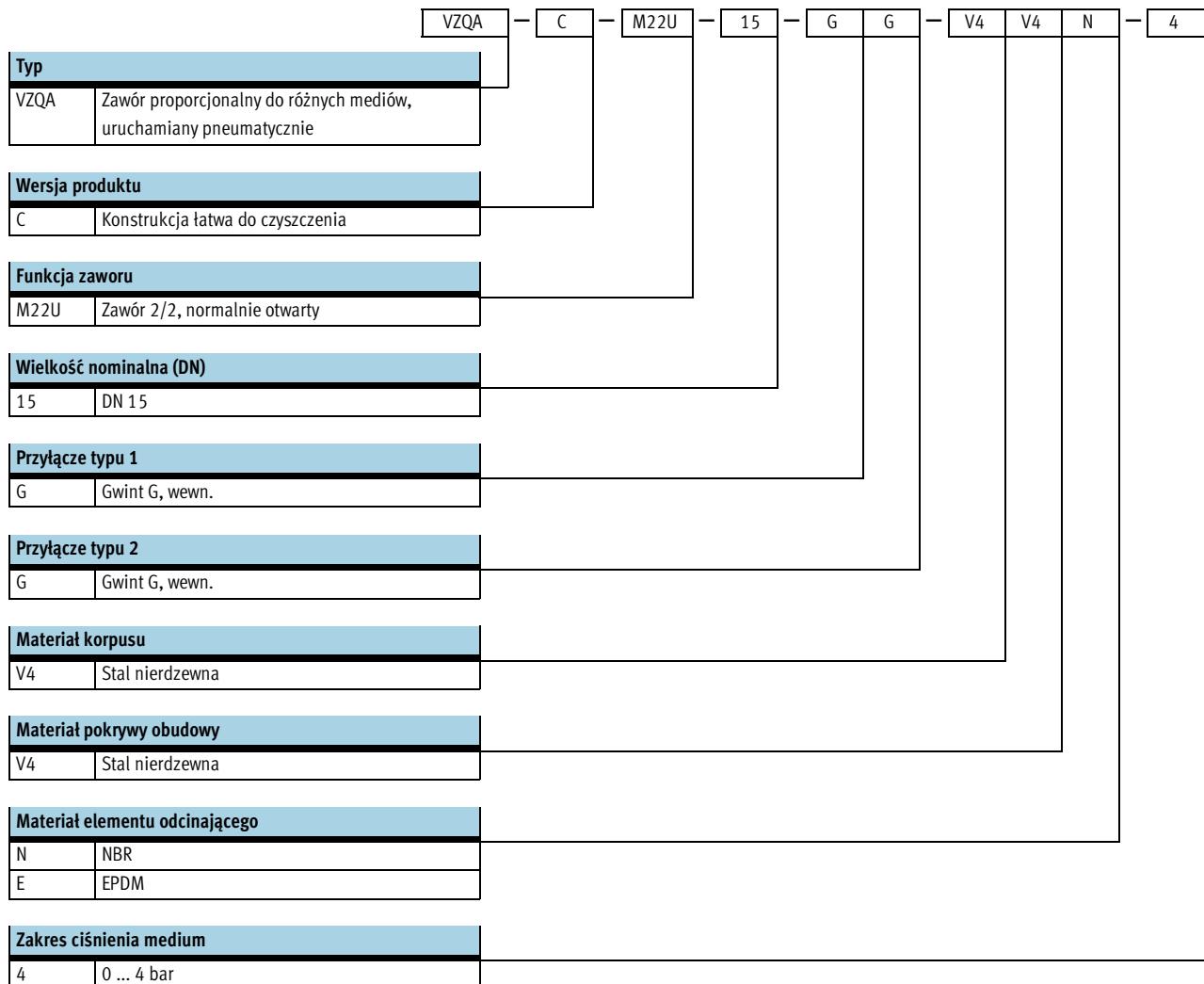



Zawór proporcjonalny do różnych mediów VZQA

FESTO

Dane techniczne

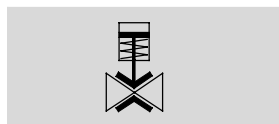
Funkcja



-  - Normalny przepływ nom.
12800 l/min

-  - Gwint przyłączeniowy
G $\frac{1}{2}$



Ogólne dane techniczne		
VZQA-...	...-V4V4N-4	...-V4V4E-4
Przyłącze zaworu procesowego	G $\frac{1}{2}$	
Przyłącze powietrza sterującego 12	G $\frac{1}{8}$	
Wielkość nominalna (DN)	15	
Funkcja zaworu	2/2, normalnie otwarty	
Konstrukcja	Zawór zaciskowy, uruchamiany pneumatycznie	
Sposób montażu	Zabudowa w linii	
Sposób uruchomienia	Pneumatyczny	
Typ sterowania	Zewnętrzny	
Sposób kasowania	Elastyczny element zaciskowy	
Pozycja montażu	Dowolna	
Rodzaj uszczelnienia	Miękkie	
Kierunek przepływu	Rewersyjny	
Maks. lepkość	[mm ² /s]	4000
Ciężar produktu	[g]	440

Warunki pracy i otoczenia		
VZQA-...	...-V4V4N-4	...-V4V4E-4
Przyłącze zaworu procesowego	G $\frac{1}{2}$	
Czas włączenia	[ms]	250
Czas wyłączenia	[ms]	250
Normalny przepływ nominalny	[l/min]	12800
Ciśnienie medium	[bar]	0 ... 4
Ciśnienie nominal. zaworu procesowego (PN)	10	
Przeciążenie ciśnieniem	[bar]	7.8
Ciśnienie pilota	[bar]	1 ... 6.5
Ciśnienie różnicowe	[bar]	2.5
Medium	Sprężone pow. zgodnie z ISO 8573-1:2010 [:-:-]	Spręż. pow. zgodnie z ISO 8573-1:2010 [:-:1], woda
Medium sterujące	Sprężone powietrze zgodnie z ISO 8573-1:2010 [7:4:4]	Sprężone powietrze zgodnie z ISO 8573-1:2010 [7:4:1]
Temperatura otoczenia	[°C]	-5 ... 60
Temperatura medium	[°C]	-5 ... 60
Wartość b	0.85	
Wartość C	[l/sbar]	33.44
Klasa odporności na korozję CRC ¹⁾	4	

1) Klasa 4 odporności na korozję zgodnie z normą Festo 940 070
Komponenty poddane szczególnie silnemu oddziaływaniu korozji. Części stosowane z agresywnymi mediami, np. przemysł spożywczy lub chemiczny. W przypadku tych aplikacji należy wesprzeć się specjalnymi testami z wykorzystaniem danych mediów.

Materiały			
VZQA-...	...-V4V4N-4	...-V4V4E-4	Numer materiału
1	Obudowa, pokrywa obudowy	Stal nierdzewna, wysokostopowa	
2	Uszczelnienia	FPM	
3	Element odcinający	NBR	EPDM
—	Uwaga o materiałach	Zgodne z RoHS	

Zawór proporcjonalny do różnych mediów VZQA

Dane techniczne

FESTO

Wymiary

Pobieranie danych CAD → www.festo.com

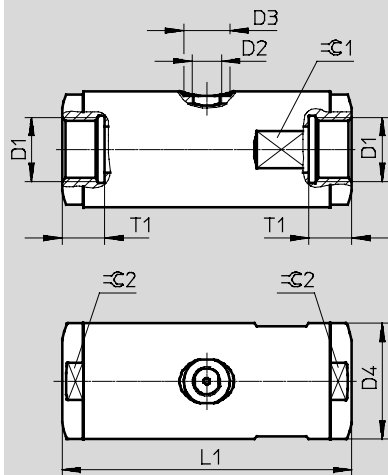

	D1	D2	D3	D4	L1	T1	⊘C1	⊘C2
VZQA-C-M22U-15-GG-V4V4N-4	G½	G⅛	15	38	95	14	36	36
VZQA-C-M22U-15-GG-V4V4E-4								

Dane do zamówienia

	Przyłącze zaworu procesowego	Nr części	Typ
			G½
		1387298	VZQA-C-M22U-15-GG-V4V4E-4

 Uwaga

Hermetyczna separacja obwodu medium i sterującego nie jest gwarantowana, gdy na skutek zużycia element zaciskowy znacznie traci szczelność. Przepływające medium może wtedy dostać się do obwodu sterującego, a stamtąd na zewnątrz. Wszystkie potencjalne

zagrożenia (np. ze strony żrących lub gorących mediów) muszą być wyeliminowane. Dopływ sprężonego powietrza do zaworu sterującego musi być zabezpieczony przed przedostawaniem się przepływającego medium za pomocą odpowiedniego zaworu

zwrotnego lub w przewodzie medium sterującego w bezpośrednim sąsiedztwie zaworu procesowego musi być wbudowane odpowiednie zabezpieczenie przed przepływem zwrotnym. Jeśli element zaciskowy ulegnie uszkodzeniu,

medium sterujące może dostać się do obwodu medium procesowego. Dlatego obwód mediów musi być odpowiednio dobrany do ustawionego ciśnienia sterującego. Wszystkie potencjalne zagrożenia muszą być wyeliminowane.