

Czujniki zbliżeniowe SMT/SME-8 dla rowka T

FESTO



Czujniki zbliżeniowe SMT/SME

Przegląd programu produkcyjnego

Konstrukcja	Sposób montażu	Rodzaj czujnika	Typ	Zakres napięcia roboczego	Wyjście dwustanowe	Funkcja wyjścia	→ Str./ Internet		
Dla rowka T									
Standard									
Wkładane do rowka od góry, nie wystają z rowka	Magneto-rezystancyjny	SMT-8M-A	5 ... 30 V DC	PNP	Wyjście NO	7			
				NPN	Wyjście NZ				
				Bezstykowe, 2-żyły					
Wkładane do rowka od góry, nie wystają z rowka	Magneto-rezystancyjny	SMT-8M	10 ... 30 V DC	PNP	Wyjście NO	15			
				NPN	Wyjście NO				
	Magnetyczny stykowy	SME-8M	5 ... 30 V AC/DC	Bezstykowe, 2-żyły				Wyjście NO	21
				Stykowe, bipolarne				Wyjście NZ	
Wkładane od początku rowka, nie wystają z rowka	Magneto-rezystancyjny	SMT-8	10 ... 30 V DC	PNP	Wyjście NO	28			
				NPN					
Wkładane od początku rowka, nie wystają z rowka	Magnetyczny stykowy	SME-8	12 ... 30 V AC/DC	Stykowe, bipolarne	Wyjście NO	32			
			3 ... 230 V AC/DC		Wyjście NZ				
					Wyjście NO			35	
Wkładane od początku rowka	Magneto-rezystancyjny	SMT-8G	10 ... 30 V DC	PNP	Wyjście NO	37			
		Magneto-rezystancyjny	SMT-8-SL	10 ... 30 V DC	PNP	Wyjście NO	28		
		Magnetyczny stykowy	SME-8-SL	10 ... 30 V AC/DC	Stykowe, bipolarne	Wyjście NO	32		
Wkładany do rowka od góry	Magnetyczny stykowy	SME-8-FM	10 ... 30 V AC/DC	Stykowe, bipolarne	Wyjście NO	41			
Przy użyciu osprzętu	Magneto-rezystancyjny	SMT0-8E	10 ... 30 V DC	PNP	Wyjście NO	44			
				NPN					
				Magnetyczny stykowy				SME0-8E	12 ... 30 V DC
3 ... 250 V DC									
3 ... 230 V AC									
Odporne na korozję									
Wkładane od początku rowka, nie wystają z rowka	Magneto-rezystancyjny	CRSMT-8	10 ... 30 V DC	PNP	Wyjście NO	28			
Odporne na zakłócenia przy spawaniu									
Przy użyciu osprzętu	Magneto-indukcyjny	SMTSO-8E	10 ... 30 V DC	PNP	Wyjście NO	44			
			NPN						
Odporne na temperaturę do 120 °C									
Wkładane od początku rowka, nie wystają z rowka	Magnetyczny stykowy	SME-8-...-S6	0 ... 30 V AC/DC	Stykowe, bipolarne	Wyjście NO	35			
Przy użyciu osprzętu	Magnetyczny stykowy	SME0-8E-...-S6	0 ... 30 V DC	Stykowe	Wyjście NO	48			
			0 ... 30 V AC						

Czujniki zbliżeniowe SMT/SME

Przegląd programu produkcyjnego

FESTO

Konstrukcja	Sposób montażu	Rodzaj czujnika	Typ	Zakres napięcia roboczego	Wyjście dwustanowe	Funkcja wyjścia	→ Str./ Internet
Dla rowka C	Standard						
	Wkładane do rowka od góry, nie wystają z rowka	Magneto-rezystancyjny	SMT-10F	5 ... 30 V DC	PNP	Wyjście NO	Rowek-C
				10 ... 30 V DC	NPN		
		Bezstykowe, 2-żyły					
	Wkładane od początku rowka	Magnetyczny stykowy	SME-10F	10 ... 30 V AC/DC	Stykowe, bipolarne	Wyjście NO	
		Magneto-rezystancyjny	SMT-10G	10 ... 30 V DC	PNP	Wyjście NO	
				10 ... 30 V DC	NPN	Wyjście NO	
Magnetyczny stykowy	SME-10	12 ... 27 V AC/DC	Stykowe	Wyjście NO			

Czujniki dla rowka T można stosować dla napędów wyposażonych w rowek T

Wyjątki

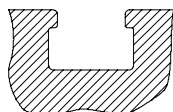

- DFM-B: SMxO-8E nie może być zastosowany
- DHDS: SME-8M można tylko stosować dla \varnothing 50
- DHPS: SME-8M można tylko stosować dla \varnothing 20 ... 35
- HGDD-63-A: SMT-8M-A nie może być zastosowany

Czujniki dla rowka C można stosować dla napędów wyposażonych w rowek C

Wyjątki

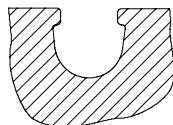

- ADVC \varnothing 100: SMT-10M i SME-10M może być zastosowany (ADVC jest wyposażony w rowki T i C)
- DSM/DSM-B-6/8/10: SME-10M nie może być zastosowany
- DSM/DSM-B-10/16: SMT-10M nie może być zastosowany

Czujniki zbliżeniowe SMT/SME-8 dla rowka T

Przegląd osprzętu

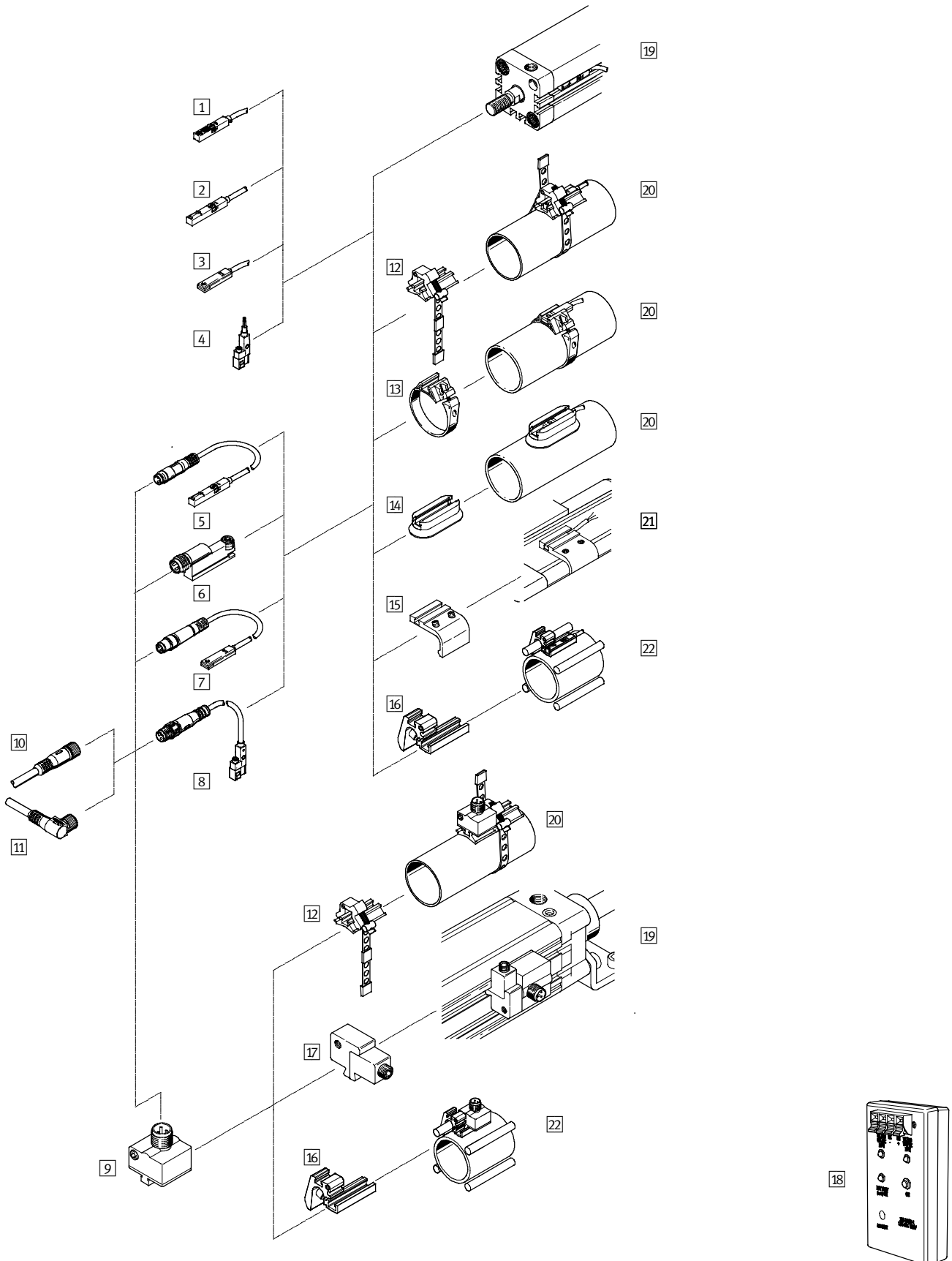

Czujniki zbliżeniowe SMT/SME-8 dla rowka T

Przeгляд osprzętu

FESTO

Elementy mocujące i osprzęt		→ Str. /Internet
Czujniki do siłowników		
1	SMT-8M-A-..., z kablem	7 
2	SMT/SME-8M-...-OE, z kablem	15
3	SMT/SME-8-K-..., z kablem	28
	SME-8-FM-...-K-..., z kablem	41
	CRSMT-8-K-..., z kablem, odporny na korozję	28
4	SMT-8G-...-OE, z kablem	38
5	SMT/SME-8M-...-M..., z kablem i wtyczką	15
6	SMT-8-SL-..., z wtyczką	28
	SME-8-SL-..., z wtyczką	32
7	SMT-8-S-..., z kablem i wtyczką	28
	SME-8-S-..., z kablem i wtyczką	32
8	SMT-8G-...-M..., z kablem i wtyczką	38
9	SMT0/SMTSO, z wtyczką	44
	SME0-8E, z kablem lub wtyczką	48
Kable przyłączeniowe		
10	NEBU-M...G...	55
11	NEBU-M...W...	55

Elementy mocujące i osprzęt		→ Str. /Internet
Zespoły mocujące i osprzęt		
12	Zespół mocujący SMBR-8-8/100-S6, odporny na temperaturę	52
13	Zespół mocujący SMBR	52
14	Zespół mocujący CRSMB, odporny na korozję	53
15	Zespół mocujący SMBR-8-FENG	53
16	Mocowanie SMBZ-8-...	54
17	Zespół mocujący SMB-8E	53
18	Tester czujników SM-TEST-1	55
—	Element ustalający SMM-8	54
—	Zacisk SMBK-8	55
—	Tabliczka opisowa ASLR	55
—	Bezpieczny zacisk NEAU	55
Napędy		
19	Napędy z rowkiem T	—
20	Siłowniki okrągłe	
21	Siłowniki znormalizowane DNC, DNCB, DNCKE	
22	Napędy z szpilkami ściąagającymi lub prętami montażowymi	

Czujniki zbliżeniowe SMT-8M-A dla rowka T

Kody typów

SMT-8M-A

		SMT-8M	A	PO	24V	E	0,5	N	OE	
Funkcja										
SMT-8M	Czujnik zbliżeniowy, magneto-rezystancyjny, dla rowka T, wkładany do rowka od góry									
Seria										
A	Krótką obudowa									
Wyjście dwustanowe										
PS	PNP, wyjście N/O, 3-żyły									
PO	PNP, wyjście N/Z, 3-żyły									
NS	NPN, wyjście N/O, 3-żyły									
ZS	Wyjście N/O, 2-żyły									
PNS	Wersja PNP, NPN w jednej obudowie									
PSO	Wersja PNP wyjście NZ, NO w jednej obudowie									
Nominalne napięcie robocze										
24V	24 V DC									
Charakterystyka kabla										
E	Do pracy w przewodnicach kabli i na robotach przemysłowych									
Długość kabla [m]										
Opis kabla										
—	Z uchwytem tabliczki opisowej									
N	Bez uchwytu tabliczki opisowej									
Przyłącze elektryczne										
OE	Otwarty koniec									
M8	Kabel z wtyczką M8x1, zatrzaskową									
M8D	Kabel z wtyczką M8x1, obracany gwint									
M12	Kabel z wtyczką M12x1, obracany gwint									
EU certification										
Ex2	II 3GD zgodnie z EU Directive 94/9/EC									

Czujniki zbliżeniowe SMT-8M-A dla rowka T

Dane techniczne — Czujniki magneto-rezystancyjne

Funkcja

Np. PNP, wyjście N/O, z kablem

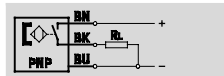

Np. NPN, wyjście N/O, z kablem

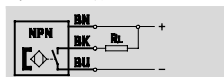

- Zasada pomiaru magneto-rezystancyjna
- Wkładany do rowka od góry, nie wystaje z rowka w profilu siłownika
- Uchwyt kabla i tabliczka opisowa są dostarczane w komplecie
- Wariant EX2 do stosowania w obszarach zagrożonych wybuchem w strefach 2 i 22



Ogólne dane techniczne	
Konstrukcja	Dla rowka T
Pozycja montażu	Dowolna
Na bazie normy	EN 60947-5-2
Certyfikat/dopuszczenie	C-Tick
	UL - Listed (OL)
Znak CE (patrz deklaracja zgodności)	Wg dyrektywy EU EMC
Uwaga o materiałach	Kabel nie zawiera halogenów, olejoodporny
	Produkt zgodny z RoHS, nie zawiera miedzi i PTFE

Element pomiarowy	
Mierzony parametr	Pozycja
Rodzaj czujnika	Magneto-rezystancyjny
Temperatura otoczenia	[°C] -40 ... +85

Wyjście dwustanowe							
Typ	PS	NS	PO	ZS	PNS	PSO	
Wyjście dwustanowe	PNP	NPN	PNP	Bezstykowe, 2-żyły	Wersja PNP, NPN w jednej obudowie	PNP	
Funkcja wyjścia	Wyjście NO	Wyjście NO	Wyjście NZ	Wyjście NO	Wyjście NO	Wyjście NZ wyjście N/O, przełączane	
Dokładność powtarzalności	[mm]	±0.1					
Czas włączania	[ms]	≤ 1					
Czas wyłączenia	[ms]	≤ 1					
Maks. prąd wyjściowy	[mA]	100 ¹⁾	100 ¹⁾	100 ¹⁾	80 ¹⁾	100	
Maks. prąd wyjściowy w zestawie mocującym	[mA]	100			80 ¹⁾	100	
Maks. moc załączana DC	[W]	2.8	2.8	2.8	1.9	2.7	2.7
Maks. moc załączana DC po zamontowaniu w zespołach mocujących	[W]	2.8 ²⁾	2.8 ²⁾	2.8 ²⁾	1.5 ²⁾	2.7	2.7
Maks. częstotliwość przełączania	[Hz]	180					
Spadek napięcia ¹⁾	[V]	0 ... 1.5		0 ... 1.5	0 ... 6	0 ... 2.5	0 ... 2.5

1) Wariant ...-PS/NS/PO-...-Ex2: maks. prąd wyjściowy po zamontowaniu w zespole mocującym 80 mA, T_a 70 °C
Wariant ...-ZS-...-Ex2: maks. prąd wyjściowy po zamontowaniu w zespole mocującym 50 mA, T_a 70 °C

2) Wariant ...-PS/NS/PO-...-Ex2: maks. moc załączana 2.2 W
Wariant ...-ZS-...-Ex2: maks. moc załączana 1,2 W

Wyjście, dodatkowe dane	
Zabezpieczenie przed zwarcieniem	Impulsowe
Zabezpieczenie przed przeciążeniem	Tak

Czujniki zbliżeniowe SMT-8M-A dla rowka T

Dane techniczne — Czujniki magneto-rezystancyjne

Komponenty elektroniczne				
Typ		PS, NS, PO, ZS	PNS, PSO	Ex2
Zakres napięcia roboczego	[V DC]	5 ... 30	7 ... 30	5 ... 30
Nominalne napięcie robocze	[V DC]	24		
Zabezpieczenie przed zmianą polaryzacji	Dla wszystkich przyłączy elektrycznych			

Komponenty elektromechaniczne					
Przyłącze elektryczne		M8	M8D	M12	OE
Przyłącze elektryczne	Kabel z wtyczką, 3-pin				Kabel 3-żyłowy
	M8x1		M12x1		Kabel 2-żyłowy
	— Obrotowy gwint				
Kierunek wyprowadzenia przyłącza	In-line (w linii)				
Warunki testowania kabla	Prowadnica kabli: 5 milionów cykli, promień gięcia 28 mm				
	Wytrzymałość na skręcanie: > 300 000 cykli, ±270°/0,1 m				
	Odporność na zginanie: wg standardu Festo, warunki testu na zapytanie				
Długość kabla	[m]	0,1 ... 30			
Charakterystyka kabla	Do pracy w przewodnicach kabli i na robotach przemysłowych				
Materiał osłony kabla	TPE-U(PU)				
Kolor powłoki kabla	Szary				

Komponenty mechaniczne				
Przyłącze elektryczne		M8, M8D, M12		OE
Sposób montażu	Mocowanie śrubą dociskową w rowku, możliwość wkładania od góry rowka			
Maks. moment dokręcający	[Nm]	0,6		
Obudowa	Czarny			
	Wzmocniony PA			
	Stal nierdzewna, wysokostopowa			
	Niklowany mosiądz			—

Czujniki zbliżeniowe SMT-8M-A dla rowka T

FESTO

Dane techniczne — Czujniki magneto-rezystancyjne

Sygnalizacja/działanie	PS, NS, PO, ZS	PNS	PSO
Wskaźnik stanu wyjścia	Żółta dioda LED	Żółta LED (dla PNP) / biała LED (dla NPN)	Żółta LED (dla funkcji N/O)/ biała LED (dla funkcji N/Z)
Wskaźnik prawidłowego montażu	Pomarańczowa dioda LED	—	

Warunki otoczenia	
Temperatura otoczenia przy elastycznym zamocowaniu kabla [°C]	-20 ... +85
Stopień ochrony	IP65, IP68, IP69K

ATEX	
SMT-8M-A-...-	Ex2
ATEX kategoria dla gazu	II 3G
Typ ochrony przeciwybuchowej dla gazu	Ex nA IIC T4 X Gc
ATEX kategoria dla pyłu	II 3D
Typ ochrony przeciwybuchowej dla pyłu	Ex tc IIIC T120°C X Dc IP65
Ex-Temperatura otoczenia	-40 °C ≤ Ta ≤ +70 °C
Ochrona przeciwybuchowa	Strefa 2 (ATEX) Strefa 22 (ATEX)
Znak CE (patrz deklaracja zgodności)	Wg EU Explosion Protection Directive (ATEX)

Układ pinów wg EN 60947-5-2			
M8x1, 2-pin		M12x1, 2-pin	
Wyjście NO		Wyjście NO	
	Pin	Kolor żyły	Przypisanie
	1	Brązowy	+
	4	Niebieski	-

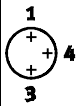
Układ pinów wg EN 60947-5-2			
M8x1, 3-pin		M12x1, 3-pin	
Wyjście N/O i wyjście N/Z		Wyjście NO	
	Pin	Kolor żyły	Przypisanie
	1	Brązowy	+
	3	Niebieski	-
	4	Czarny	Wyjście

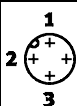
Układ pinów wg EN 60947-5-2			
M12x1, 3-pin		Wyjście NZ	
	Pin	Kolor żyły	Przypisanie
	1	Brązowy	+
	3	Niebieski	-
	2	biały	Wyjście

Czujniki zbliżeniowe SMT-8M-A dla rowka T

Dane techniczne — Czujniki magneto-rezystancyjne

Wymiary

Pobieranie modeli CAD → www.festo.com

SMT-8M-A-24V-E-...-... (PS, NS, PO, ZS)

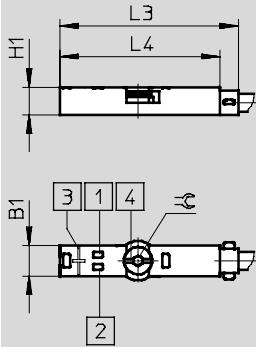

Żółta dioda LED dla sygnalizacji stanu wyjścia.
Żółta i pomarańczowa dioda LED do ustawiania czujnika i sygnalizacji położenia na granicy pola magnetycznego magnes na tłoku

- 1 Żółta dioda LED
- 2 Pomarańczowa dioda LED
- 3 Położenie środka elementu czujnikowego
- 4 Moment dokręcający elementu dociskowego 0.6 Nm

SMT-8M-A-24V-E-...-... (PNS, PSO)

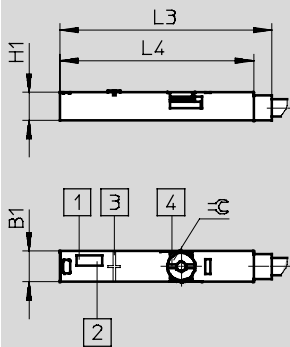

Wyświetlanie stanu dla wersji PNS:
Żółta dioda LED dla wyjścia PS.
Biała dioda LED dla wyjścia NS.

- 1 Żółta dioda LED
- 2 Biała dioda LED
- 3 Położenie środka elementu czujnikowego
- 4 Rowek dla śrubokręta

Wyświetlanie stanu dla wersji PSO:
Żółta dioda LED dla wyjścia PS.
Biała dioda LED dla wyjścia PO.

Typ	B1	H1	L3	L4	⌀
SMT-8M-A-...-24V-E- (PS, NS, PO, ZS)	5	4.6	29.3	26.3	1.5
SMT-8M-A-...-24V-E- (PNS, PSO)			34.8	31.8	

Czujniki zbliżeniowe SMT-8M-A dla rowka T

Dane techniczne — Czujniki magneto-rezystancyjne

FESTO

Wymiary

Pobieranie modeli CAD → www.festo.com

SMT-8M-A-...-OE/OE-Ex — Kabel

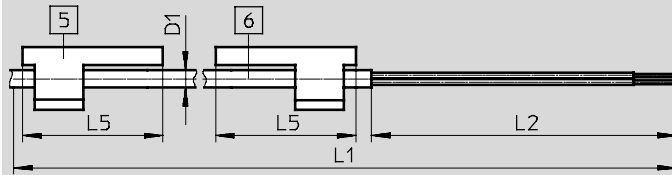

- 5 Uchwyt tabliczki opisowej na rysunku obrócony o 90°
- 6 Kabel przyłączeniowy

SMT-8M-A-...-M8D — Kabel z wtyczką M8x1, obrotowy gwint

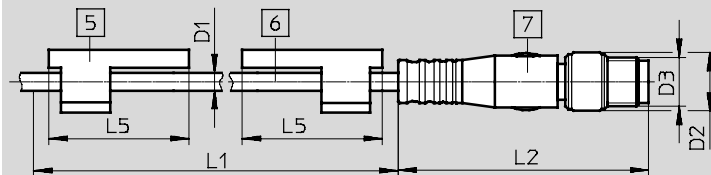

- 5 Uchwyt tabliczki opisowej na rysunku obrócony o 90°
- 6 Kabel przyłączeniowy
- 7 Wtyczka odpowiednia dla kabla przyłączeniowego NEBU-M8

SMT-8M-A-...-M8 — Kabel z wtyczką M8x1, wtyczka zatraskowa

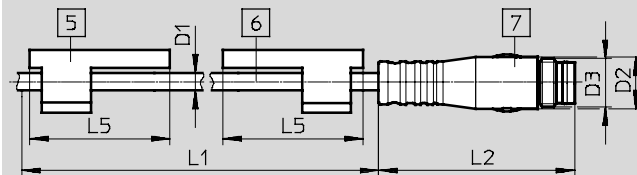

- 5 Uchwyt tabliczki opisowej na rysunku obrócony o 90°
- 6 Kabel przyłączeniowy
- 7 Wtyczka odpowiednia dla kabla przyłączeniowego NEBU-M8

SMT-8M-A-...-M12 — Kabel z wtyczką M12x1, obrotowy gwint

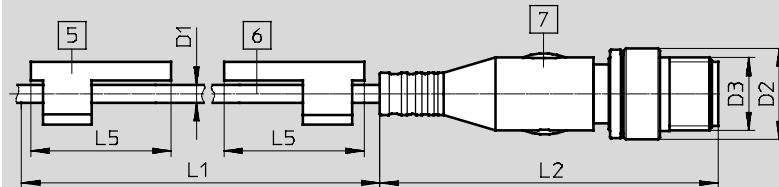

- 5 Uchwyt tabliczki opisowej na rysunku obrócony o 90°
- 6 Kabel przyłączeniowy
- 7 Wtyczka odpowiednia dla kabla przyłączeniowego NEBU-M12

Typ	D1	D2	D3	L1	L2	L5	⊘
SMT-8M-A-...-OE	2.9	—	—	2,500; 7,500	50	23	1.5
SMT-8M-A-...-OE-Ex		—	—	5,000	50		
SMT-8M-A-...-M8D		9.6	M8x1	300	41.1		
SMT-8M-A-...-M8		8.5	M8x1	300	32.7		
SMT-8M-A-...-M12		15	M12x1	300	55.5		

Czujniki zbliżeniowe SMT-8M-A dla rowka T

FESTO

Dane techniczne — Czujniki magneto-rezystancyjne

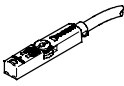
Dane do zamówienia								
	Wyjście dwustanowe	Przyłącze elektryczne			Długość kabla [m]	Ciężar [g]	Nr części	Typ
		Kabel	Kabel z wtyczką, obracany gwint					
			M8x1	M12x1				
	Wyjście NO							
	PNP	—	3-pin	—	0.3	8.9	574334	SMT-8M-A-PS-24V-E-0,3-M8D
	PNP	3-żyły	—	—	2.5	29.1	574335	SMT-8M-A-PS-24V-E-2,5-OE
	PNP	3-żyły	—	—	5	57.1	574336	SMT-8M-A-PS-24V-E-5,0-OE
	PNP	—	—	3-pin	0.3	15.9	574337	SMT-8M-A-PS-24V-E-0,3-M12
	NPN	3-żyły	—	—	2.5	29.1	574338	SMT-8M-A-NS-24V-E-2,5-OE
		—	3-pin	—	0.3	8.9	574339	SMT-8M-A-NS-24V-E-0,3-M8D
	PNP	—	3-pin	—	0.3	8.9	574342	SMT-8M-A-PS-24V-E-0,3-M8D-Ex2
	Bezstykowy	2-żyły	—	—	5	57.1	574341	SMT-8M-A-ZS-24V-E-5,0-OE-Ex2
	Wyjście przełączane							
	PNP/NPN	—	3-pin	—	0.3	9	574343	SMT-8M-A-PNS-24V-E-0,3-M8D
	PNP PS/PO	—	3-pin	—	0.3	9	574344	SMT-8M-A-PSO-24V-E-0,3-M8D
	Wyjście NZ							
	PNP	3-żyły	—	—	7.5	85.1	574340	SMT-8M-A-PO-24V-E-7,5-OE

Specyfikacja typów → www.festo.com

Czujniki zbliżeniowe SMT-8M-A dla rowka T

Produkty modułowe — Czujniki magneto-rezystancyjne

FESTO

Tabela z danymi do zamówienia				
Wielkość	8	Warunki	Kod	Wpisz kod
M	Nr zamów.	574333		
	Funkcja	Czujnik zbliżeniowy dla rowka T, elektroniczny	SMT-8M	SMT-8M
	Seria	Krótką obudowa	A	A
	Wyjście dwustanowe	3-żyty PNP wyjście N/O	PS	
		3-żyty NPN wyjście N/O	NS	
		3-żyty PNP wyjście N/Z	PO	
		2-żyty PNP wyjście N/O	ZS	
		PNP/NPN, wyjście przełączane	PNS	
		Wersja PNP wyjście NZ, NO w jednej obudowie	PSO	
		Nominalne napięcie robocze [V DC]	24	24V
	Charakterystyka kabla	Do pracy w przewodnicach kabli i na robotach przemysłowych	E	E
	Długość kabla [m]	0.1 ... 30	...	
		(0.1 ... 5.0 w krokach co 0.1, 5.0 ... 30 w krokach co 0.5)	—	—
	Opis kabla	Z uchwytem tabliczki opisowej		
		Bez uchwyty tabliczki opisowej	N	—
	Technika przyłączeniowa	Otwarty koniec	OE	
		M8, obracany gwint	M8D	
		M8, zatrzask	M8	
		M12, obracany gwint	M12	
O	EU certification	II 3GD zgodnie z EU Directive 94/9/EC	1	-Ex2

1 EX2 Nie z wyjściami PNS, PSO, minimalna długość kabla 0.2 m

Kod zamówieniowy

574333 SMT-8M — A — — — 24V — E — — — N — — —

Czujniki zbliżeniowe SMT/SME-8M dla rowka T

Kody typów

SMT/SME-8M

		SMT	8M	PO	24V	K	7,5	OE	
Funkcja									
SMT	Czujnik zbliżeniowy, magneto-rezystancyjny								
SME	Czujnik zbliżeniowy, magnetyczny-stykowy								
Konstrukcja									
8M	Do rowka T, wkładanie do rowka od góry								
Wyjście dwustanowe, funkcja wyjścia									
PS	PNP, wyjście N/O, 3-żyły								
PO	PNP, wyjście N/Z, 3-żyły								
NS	NPN, wyjście N/O, 3-żyły								
ZS	Wyjście N/O, 2-żyły								
DS	Wyjście N/O, 3-żyły								
DO	Wyjście N/Z, 3-żyły								
Nominalne napięcie robocze									
24V	24 V DC								
Właściwości kabla									
K	Standard + do przewodnic kabli								
E	Do stosowania w przewodnicach kabli + na robotach								
Długość kabla [m]									
Przyłącze elektryczne									
OE	Otwarty koniec								
M8	Kabel z wtyczką M8x1, zatraskową								
M8D	Kabel z wtyczką M8x1, obracany gwint								
M12	Kabel z wtyczką M12x1, obracany gwint								
EU certification									
EX2	II 3GD to EU Directive 94/9/EG								

Czujniki zbliżeniowe SMT-8M dla rowka T

Dane techniczne — Czujniki magneto-rezystancyjne

FESTO

Funkcja

np. PNP, wyjście N/O, z kablem

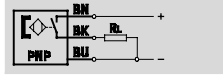

np. NPN, wyjście N/O, z kablem

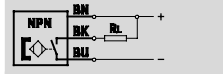

- Zasada pomiaru magneto-rezystancyjna
- Wkładany do rowka od góry, nie wystaje z rowka w profilu siłownika
- Uchwyt kabla i tabliczka opisowa są dostarczane w komplecie
- Wariant EX2 do stosowania w obszarach zagrożonych wybuchem w strefach 2 i 22

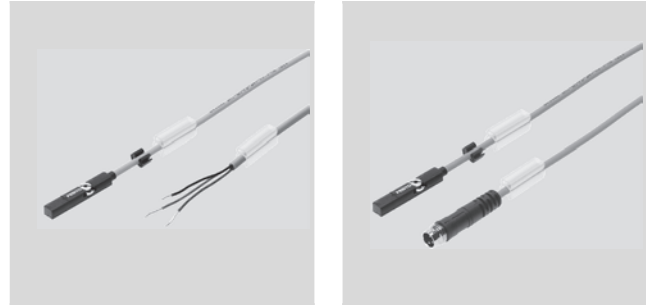

Ogólne dane techniczne	
Konstrukcja	Dla rowka T
Na bazie normy	EN 60947-5-2
Certyfikat/dopuszczenie	c UL us - Listed (OL) C-Tick
Znak CE (patrz deklaracja zgodności)	Wg dyrektywy EU EMC
Uwaga o materiałach	Elementy nie zawierają miedzi i PTFE Zgodne z RoHS

Element pomiarowy	
Rodzaj czujnika	Magneto-rezystancyjny
Temperatura otoczenia [°C]	-20 ... +70

Wyjście dwustanowe				
Typ	SMT-8M-PS	SMT-8M-NS	SMT-8M-PO	SMT-8M-ZS
Wyjście dwustanowe	PNP	NPN	PNP	Bezstykowy, 2-żyty
Funkcja wyjścia	Wyjście NO		Wyjście NZ	Wyjście NO
Maks. prąd wyjściowy [mA]	100			80
Maks. moc załączana DC [W]	3			2.4
Spadek napięcia ¹⁾ [V]	≤2			≤6

1) Dotyczy długości kabla 2.5 m. Maks. spadek napięcia 0.03 V na każdy dodatkowy metr kabla

Wyjście, dodatkowe dane	
Zabezpieczenie przed zwarciem	Impulsowe
Zabezpieczenie przed przeciążeniem	Tak

Komponenty elektroniczne				
Typ	SMT-8M-PS	SMT-8M-NS	SMT-8M-PO	SMT-8M-ZS
Zakres napięcia roboczego [V DC]	10 ... 30			8 ... 30
Zabezpieczenie przed zmianą polaryzacji	Dla wszystkich przyłączy elektrycznych			

Czujniki zbliżeniowe SMT-8M dla rowka T

FESTO

Dane techniczne — Czujniki magneto-rezystancyjne

Komponenty elektromechaniczne				
Przyłącze elektryczne	OE	M8D	M8	M12
Przyłącze elektryczne	Kabel 3-żyłowy	Kabel z wtyczką, 3-pin		
		M8x1	M8x1	M12x1
		Obrotowy gwint	Zatrask	Obrotowy gwint
Kierunek wyprowadzenia przyłącza	In-line (w linii)			
Warunki testowania kabla	K	Prowadnica kabli: 5 milionów cykli, promień gięcia 75 mm		
		Odporność na zginanie: wg standardu Festo, warunki testu na zapytanie		
	E	Prowadnica kabli: 5 milionów cykli, promień gięcia 28 mm		
		Wytrzymałość na skręcanie: $\pm 270^\circ/0.1$ m		
		Odporność na zginanie: wg standardu Festo, warunki testu na zapytanie		
Długość kabla	[m]	0.2 ... 30		
Właściwości kabla	K	Standard + do prowadnic kabli		
	E	Do stosowania w prowadnicach kabli + na robotach		
Materiał osłony kabla	K	TPE-U(PU), odporny na olej		
	E	TPE-U(PU), odporny na olej, nie zawiera halogenów		

Komponenty mechaniczne		
Przyłącze elektryczne	OE	M...
Sposób montażu	Mocowanie śrubą dociskową w rowku, możliwość wkładania od góry rowka	
Obudowa	PA	PA
	Stal nierdzewna, wysokostopowa	Stal nierdzewna, wysokostopowa
	—	Niklowany mosiądz
	—	TPE-U(PU)

Sygnalizacja/działanie	
Wskaźnik stanu wyjścia	Żółta dioda LED

Warunki otoczenia	
Temperatura otoczenia przy elastycznym zamocowaniu kabla	[°C] -5 ... +70
Stopień ochrony	IP65, IP68

ATEX	
SMT-8M-ZS-...-	EX2
ATEX kategoria gaz	II 3G
Ochrona przeciwwybuchowa w atmosferze gazowej	Ex nA IIC T4 X Gc
ATEX kategoria pył	II 3D
Ochrona przeciwwybuchowa w atmosferze pyłowej	Ex tc IIIC T120°C X Dc IP65
ATEX temperatura otoczenia	-20 °C ≤ Ta ≤ +70 °C
ATEX certification	Dla stref 2 i 22
Znak CE (patrz deklaracja zgodności)	Wg EU Explosion Protection Directive (ATEX)

Czujniki zbliżeniowe SMT-8M dla rowka T

Dane techniczne — Czujniki magneto-rezystancyjne

FESTO

Układ pinów wg EN 60947-5-2

M8x1, 2-pin			
Wyjście NO			
	Pin	Kolor żyły	Przypisanie
	1	Brązowy	+
	4	Czarny	Wyjście

M12x1, 2-pin			
Wyjście NO			
	Pin	Kolor żyły	Przypisanie
	1	Brązowy	+
	4	Czarny	Wyjście

Układ pinów wg EN 60947-5-2

MM8x1, 3-pin			
Wyjście N/O i N/Z			
	Pin	Kolor żyły	Przypisanie
	1	Brązowy	+
	3	Niebieski	-
	4	Czarny	Wyjście

M12x1, 3-pin			
Wyjście NO			
	Pin	Kolor żyły	Przypisanie
	1	Brązowy	+
	3	Niebieski	-
	4	Czarny	Wyjście

Układ pinów wg EN 60947-5-2

M12x1, 3-pin			
Wyjście NZ			
	Pin	Kolor żyły	Przypisanie
	1	Brązowy	+
	3	Niebieski	-
	4	biały	Wyjście

M12x1, 3-pin			
Wyjście NO			
	Pin	Kolor żyły	Przypisanie
	1	Brązowy	+
	3	Niebieski	-
	4	biały	Wyjście

Czujniki zbliżeniowe SMT-8M dla rowka T

Dane techniczne — Czujniki magneto-rezystancyjne

Wymiary

Pobieranie modeli CAD → www.festo.com

SMT-8M-...-OE — Kabel

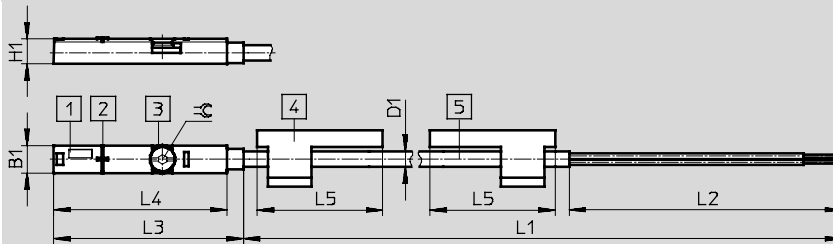

- 1 Żółta dioda LED
- 2 Środek elementu przełączającego
- 3 Element zaciskowy, moment dokręcający 0.6 Nm
- 4 Uchwyt do tabliczki opisowej
- 5 Kabel przyłączeniowy

L1 Długość kabla

SMT-8M-...-M8D — Kabel z wtyczką M8x1, obrotowy gwint

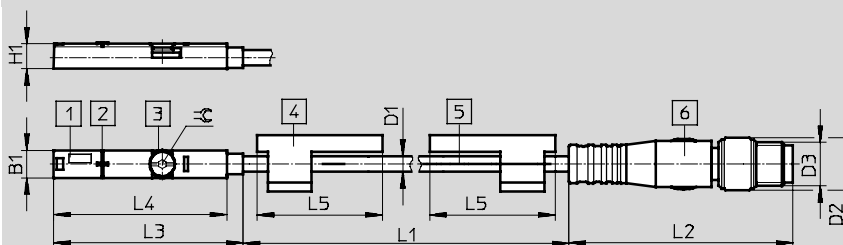

- 1 Żółta dioda LED
- 2 Środek elementu przełączającego
- 3 Element zaciskowy, moment dokręcający 0.6 Nm
- 4 Uchwyt do tabliczki opisowej
- 5 Kabel przyłączeniowy
- 6 Wtyczka odpowiednia dla kabla NEBU-M8

L1 Długość kabla

SMT-8M-...-M8 — Kabel z wtyczką M8x1, wtyczka zatrzaskowa

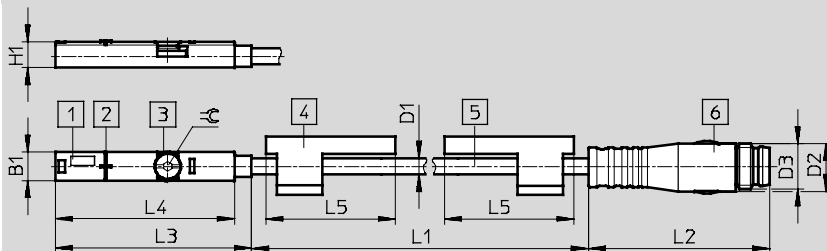

- 1 Żółta dioda LED
- 2 Środek elementu przełączającego
- 3 Element zaciskowy, moment dokręcający 0.6 Nm
- 4 Uchwyt do tabliczki opisowej
- 5 Kabel przyłączeniowy
- 6 Wtyczka odpowiednia dla kabla NEBU-M8

L1 Długość kabla

SMT-8M-...-M12D — Kabel z wtyczką M12x1, obrotowy gwint

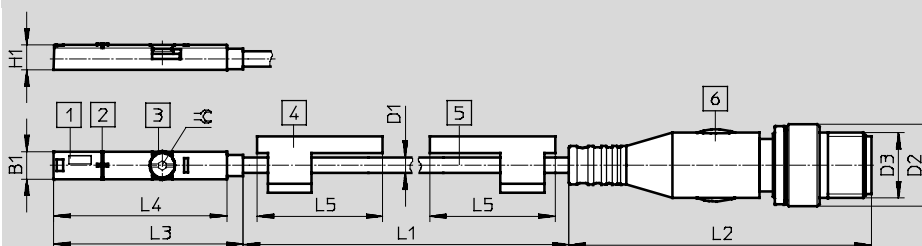

- 1 Żółta dioda LED
- 2 Środek elementu przełączającego
- 3 Element zaciskowy, moment dokręcający 0.6 Nm
- 4 Uchwyt do tabliczki opisowej
- 5 Kabel przyłączeniowy
- 6 Wtyczka odpowiednia dla kabla NEBU-M12



L1 Długość kabla

Typ	B1	D1	D2	D3	H1	L2	L3	L4	L5	⌀
SMT-8M-...-OE	5	2.9	—	—	4.6	50	34.8	31.8	23	1.5
SMT-8M-...-M8D			9.6	M8x1		41				
SMT-8M-...-M8			8.8	M8x1		35				
SMT-8M-...-M12			15	M12x1		55.5				

Czujniki zbliżeniowe SMT-8M dla rowka T

FESTO

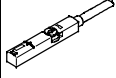
Dane techniczne — Czujniki magneto-rezystancyjne

Dane do zamówienia							
	Wyjście dwustanowe	Przyłącze elektryczne			Długość kabla [m]	Nr części	Typ
		Kabel	Kabel z wtyczką, obracany gwint				
			M8x1	M12x1			
	Wyjście NO						
	PNP	3-żyły	—	—	2.5	543867	SMT-8M-PS-24V-K-2,5-OE
			—	—	5.0	543868	SMT-8M-PS-24V-K-5,0-OE
		—	3-pin	—	0.3	543866	SMT-8M-PS-24V-K-0,3-M8D
			—	3-pin		543869	SMT-8M-PS-24V-K-0,3-M12
	NPN	3-żyły	—	—	2.5	543870	SMT-8M-NS-24V-K-2,5-OE
		—	3-pin	—	0.3	543871	SMT-8M-NS-24V-K-0,3-M8D
	Bezstykowy, 2-żyły	2-żyły	—	—	5.0	543874	SMT-8M-ZS-24V-K-5,0-OE-EX2 
	Wyjście NZ						
	PNP	3-żyły	—	—	7.5	543873	SMT-8M-PO-24V-K-7,5-OE

Czujniki zbliżeniowe SMT-8M dla rowka T

Produkty modułowe — Czujniki magneto-rezystancyjne

M Pola obowiązkowe							O Opcje
Nr zamów.	Funkcja	Wyjście dwustanowe	Nominalne napięcie robocze	Charakterystyka kabla	Długość kabla	Technika przyłączeniowa	EU certification
543893	SMT-8M	PS NS PO ZS	24V	K E	0.2 ... 30	OE M8D M8 M12	EX2
Przykład zamówienia							
543893	SMT-8M	NS	24V	E	3	M8D	EX2

Tabela z danymi do zamówienia				
Wielkość	8	Warunki	Kod	Wpisz kod
M Nr zamów.	543893			
Funkcja	Czujnik zbliżeniowy do rowka T, bezстыkowy		SMT-8M	SMT-8M
Wyjście dwustanowe	3-żyty PNP wyjście N/O		PS	—
	3-żyty NPN wyjście N/O		NS	—
	3-żyty PNP wyjście N/Z		PO	—
	2-żyty, wyjście N/O		ZS	—
Nominalne napięcie robocze [V DC]	24		24V	24V
Charakterystyka kabla	Standard + do przewodnic kabli		K	—
	Do pracy w przewodnicach kabli i na robotach przemysłowych		E	—
Długość kabla [m]	0.2 ... 30 (0.2 ... 5.0 m w krokach co 0.1 m, 5.0 ... 30 m w krokach co 0.5 m)		...	—
Technika przyłączeniowa	Otwarty koniec		OE	—
	M8, obracany gwint		M8D	—
	M8, zatrzask		M8	—
	M12, obracany gwint		M12	—
O EU certification	II 3GD zgodnie z EU Directive 94/9/EC		1	-EX2

1 EX2 Tylko z wyjściem ZS

Kod zamówieniowy

543893 SMT-8M — — 24V — — — —

Czujniki zbliżeniowe SME-8M dla rowka T

Dane techniczne — Czujniki magnetyczne-stykowe

Funkcja

np. wyjście N/O, 3-żyły, z kablem

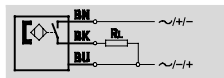

np. wyjście N/O, 3-żyły, z wtyczką

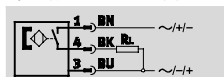

- Zasada pomiaru magnetyczna, stykowa
- Wkładany do rowka od góry, nie wystaje z rowka w profilu siłownika
- Uchwyt kabla i tabliczka opisowa są dostarczane w komplecie

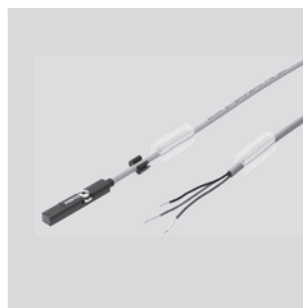

Ogólne dane techniczne

Konstrukcja	Dla rowka T
Na bazie normy	EN 60947-5-2
Certyfikat/dopuszczenie	cULus listed (OL) C-Tick
Znak CE (patrz deklaracja zgodności)	Wg dyrektywy EU EMC
Uwaga o materiałach	Elementy nie zawierają miedzi i PTFE Zgodne z RoHS

Element pomiarowy

Rodzaj czujnika	Magnetyczny stykowy
Temperatura otoczenia [°C]	-40 ... +70

Wyjście dwustanowe

Typ	SME-8M-DS	SME-8M-ZS	SME-8M-DO
Wyjście dwustanowe	Stykowe, bipolarne		
Funkcja wyjścia	Wyjście NO	Wyjście NO	Wyjście NZ
Maks. prąd wyjściowy [mA]	500	80	
Maks. prąd wyjściowy w zestawie mocującym [mA]	80	80	
Maks. moc załączana DC [W]	10	2.4	
Maks. moc załączana DC w po zamontowaniu w zespołach mocujących [W]	2.4	2.4	
Maks. moc załączana AC [VA]	10	2.4	
Maks. moc załączana AC w po zamontowaniu w zespołach mocujących [VA]	2.4	2.4	
Spadek napięcia ¹⁾ [V]	≤1.5	≤4.8	≤3.5

1) Dotyczy długości kabla 2.5 m. Maks. spadek napięcia 0,15 V na każdy dodatkowy metr kabla

Wyjście, dodatkowe dane

Zabezpieczenie przed zwarcieniem	Nie
Zabezpieczenie przed przeciążeniem	Nie

Komponenty elektroniczne

Zakres napięcia roboczego DC [V]	5 ... 30
Zakres napięcia roboczego AC [V]	5 ... 30
Zabezpieczenie przed zmianą polaryzacji	Nie

Czujniki zbliżeniowe SME-8M dla rowka T

FESTO



Dane techniczne — Czujniki magnetyczne-stykowe



Komponenty elektromechaniczne									
Funkcja wyjścia		DS/DO				ZS			
Przyłącze elektryczne		OE	M8D	M8	M12	OE	M8D	M8	M12
Przyłącze elektryczne	Kabel 3-żyłowy	Kabel z wtyczką, 3-pin			Kabel 2-żyłowy	Kabel z wtyczką, 2-pin			
		M8x1	M8x1	M12x1		M8x1	M8x1	M12x1	
		Obrotowy gwint	Zatrask	Obrotowy gwint		Obrotowy gwint	Zatrask	Obrotowy gwint	
Kierunek wyprowadzenia przyłącza		In-line (w linii)							
Warunki testowania kabla	K	Prowadnica kabli: 5 milionów cykli, promień gięcia 75 mm							
		Odporność na zginanie: wg standardu Festo, warunki testu na zapytanie							
	E	Prowadnica kabli: 5 milionów cykli, promień gięcia 28 mm							
		Wytrzymałość na skręcanie: ±270°/0.1 m							
Długość kabla		[m]	0.2 ... 10						
Właściwości kabla	K	Standard + do prowadnic kabli							
	E	Do stosowania w prowadnicach kabli + na robotach							
Materiał osłony kabla	K	TPE-U(PU), odporny na olej							
	E	TPE-U(PU), odporny na olej, nie zawiera halogenów							

Komponenty mechaniczne		
Przyłącze elektryczne	OE	M...
Sposób montażu	Mocowanie śrubą dociskową w rowku, możliwość wkładania od góry rowka	
Obudowa	PA	PA
	Stal nierdzewna, wysokostopowa	Stal nierdzewna, wysokostopowa
	—	Niklowany mosiądz
	—	TPE-U(PU)

Sygnalizacja/działanie	
Wskaźnik stanu wyjścia	Żółta dioda LED

Warunki otoczenia	
Temperatura otoczenia przy elastycznym zamocowaniu kabla	[°C] -5 ... +70
Stopień ochrony	IP65, IP68

Układ pinów wg EN 60947-5-2				
M8x1, 2-pin				M12x1, 2-pin
Wyjście NO				
	Pin	Kolor żyły	Przypisanie	
	1	Brązowy	+	
	4	Czarny	Wyjście	

Układ pinów wg EN 60947-5-2				
M8x1, 3-pin				M12x1, 3-pin
Wyjście N/O i N/Z				
	Pin	Kolor żyły	Przypisanie	
	1	Brązowy	+	
	3	Niebieski	-	
	4	Czarny	Wyjście	

Czujniki zbliżeniowe SME-8M dla rowka T

Dane techniczne — Czujniki magnetyczne-stykowe

Układ pinów wg EN 60947-5-2			
M12x1, 3-pin			
Wyjście NZ			
Pin	Kolor żyły	Przypisanie	

1	Brązowy	+
3	Niebieski	-
2	biały	Wyjście

Wymiary Pobieranie modeli CAD → www.festo.com

SME-8M-...-OE — Kabel

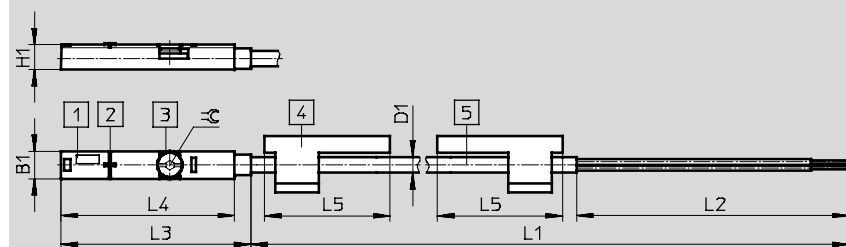

- 1 Żółta dioda LED
- 2 Środek elementu przełączającego
- 3 Element zaciskowy, moment dokręcający 0.6 Nm
- 4 Uchwyt do tabliczki opisowej
- 5 Kabel przyłączeniowy

L1 Długość kabla

SME-8M-...-M8D — Kabel z wtyczką M8x1, obrotowy gwint

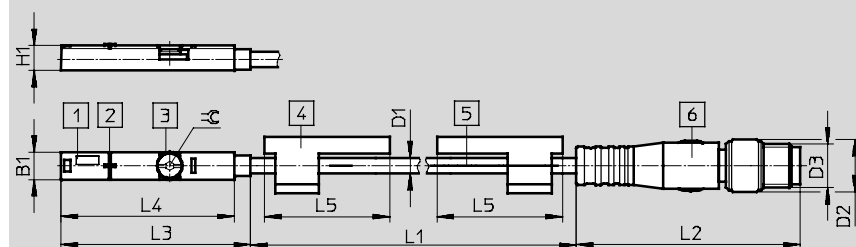

- 1 Żółta dioda LED
- 2 Środek elementu przełączającego
- 3 Element zaciskowy, moment dokręcający 0.6 Nm
- 4 Uchwyt do tabliczki opisowej
- 5 Kabel przyłączeniowy
- 6 Wtyczka odpowiednia dla kabla NEBU-M8

L1 Długość kabla

SME-8M-...-M8 — Kabel z wtyczką M8x1, wtyczka zatraskowa

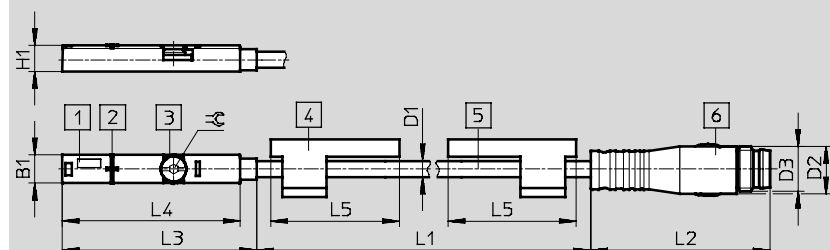

- 1 Żółta dioda LED
- 2 Środek elementu przełączającego
- 3 Element zaciskowy, moment dokręcający 0.6 Nm
- 4 Uchwyt do tabliczki opisowej
- 5 Kabel przyłączeniowy
- 6 Wtyczka odpowiednia dla kabla NEBU-M8

L1 Długość kabla

Typ	B1	D1	D2	D3	H1	L2	L3	L4	L5	≙
SME-8M-...-OE			—	—		50				
SME-8M-...-M8D	5	2.9	9.6	M8x1	4.6	41	34.8	31.8	23	1.5
SME-8M-...-M8			8.8	M8x1		35				

Czujniki zbliżeniowe SME-8M dla rowka T

Dane techniczne — Czujniki magnetyczne-stykowe

FESTO

Wymiary Pobieranie modeli CAD → www.festo.com

SME-8M-...-M12 — Kabel z wtyczką M12x1, obrotowy gwint

- 1 Żółta dioda LED
- 2 Środek elementu przełączającego
- 3 Element zaciskowy, moment dokręcający 0,6 Nm
- 4 Uchwyt do tabliczki opisowej
- 5 Kabel przyłączeniowy
- 6 Wtyczka odpowiednia dla kabla NEBU-M12

L1 Długość kabla

Typ	B1	D1	D2	D3	H1	L2	L3	L4	L5	⌀
SME-8M-...-M12	5	2.9	15	M12x1	4.6	55.5	34.8	31.8	23	1.5

Dane do zamówienia							
	Wyjście dwustanowe	Przyłącze elektryczne		Długość kabla [m]	Nr części	Typ	
		Kabel	Kabel z wtyczką, obrotowy gwint, M8x1				
	Wyjście NO						
	Stykowe, bipolarne	3-żyły	—	—	2.5	543862	SME-8M-DS-24V-K-2,5-OE
			—	—	5.0	543863	SME-8M-DS-24V-K-5,0-OE
			—	—	7.5	543876	SME-8M-DS-24V-K-7,5-OE
		—	3-pin	—	0.3	543861	SME-8M-DS-24V-K-0,3-M8D
		2-żyły	—	—	2.5	543872	SME-8M-ZS-24V-K-2,5-OE
Wyjście NZ							
	Stykowe, bipolarne	3-żyły	—	—	7.5	546799	SME-8M-DO-24V-K-7,5-OE

Czujniki zbliżeniowe SME-8M dla rowka T

Produkty modułowe — Magnetyczne-stykowe

FESTO

M Pola obowiązkowe						
Nr zamów.	Funkcja	Wyjście dwustanowe	Nominalne napięcie robocze	Właściwości kabla	Długość kabla	Technika przyłączeniowa
543892	SME-8M	DS ZS DO	24V	K E	0.2 ... 10	OE M8D M8 M12
Przykład zamówienia						
543892	SME-8M	ZS	24V	K	0.8	OE

Tabela z danymi do zamówienia				
Wielkość	8	Warunki	Kod	Wpisz kod
M Nr zamów.	543892			
Funkcja	Czujnik zbliżeniowy do rowka T, stykowy		SME-8M	SME-8M
			—	—
Wyjście dwustanowe	3-żyły, wyjście N/O		DS	
	2-żyły, wyjście N/O		ZS	
	3-żyły, wyjście N/Z		DO	
			—	—
Nominalne napięcie robocze [V DC]	24		24V	24V
			—	—
Właściwości kabla	Standard + do przewodnic kabli		K	
	Do stosowania w przewodnicach kabli + na robotach		E	
			—	—
Długość kabla [m]	0.2 ... 10		...	
	(0.2 ... 5.0 m w krokach co 0.1 m, 5.0 ... 10 m w krokach co 0.5 m)			
			—	—
Technika przyłączeniowa	Otwarty koniec		OE	
	M8, obracany gwint		M8D	
	M8, zatrzask		M8	
	M12, obracany gwint		M12	

Kod zamówieniowy

543892 SME-8M — — 24V — — — —

Czujniki zbliżeniowe SMT/CRSMT/SME-8 dla rowka T

Kody typów

FESTO

SMT/SME-8

		SMT	8	PS	K	LED	24	B
Funkcja								
SMT	Czujnik zbliżeniowy, magneto-rezystancyjny							
SME	Czujnik zbliżeniowy, magnetyczny-stykowy							
Konstrukcja								
8	Do rowka T, wkładanie od początku rowka							
Wyjście dwustanowe, funkcja wyjścia								
PS	PNP, wyjście N/O, 3-żyły							
NS	NPN, wyjście N/O, 3-żyły							
ZS	Wyjście N/O, 2-żyły							
O	Wyjście N/Z, 3-żyły							
Przyłącze elektryczne, długość kabla								
K	Kabel, 2,5 m lub 7,5 m							
K2,5	Kabel 2,5 m							
K5	Kabel 5,0 m							
K-7,5	Kabel 7,5 m							
KL	Kabel 2,5 m							
S	Wtyczka M8x1 z kablem, 0,3 m							
Wskaźnik stanu wyjścia								
Dioda LED	Żółta dioda LED							
Nominalne napięcie robocze								
24	24 V DC							
230	230 V AC							
Wariant								
S6	Odporny na wysoką temperaturę							
Generacja								
B	Seria B							

SMT/SME-8-SL

		SMT	8	SL	PS	Dioda LED	24
Funkcja							
SMT	Czujnik zbliżeniowy, magneto-rezystancyjny						
SME	Czujnik zbliżeniowy, magnetyczny-stykowy						
Konstrukcja							
8	Do rowka T, wkładanie od początku rowka						
Przyłącze elektryczne							
SL	Wtyczka						
Wyjście dwustanowe, funkcja wyjścia							
PS	PNP, wyjście N/O, 3-żyły						
Wskaźnik stanu wyjścia							
Dioda LED	Żółta dioda LED						
Nominalne napięcie robocze							
24	24 V DC						

Czujniki zbliżeniowe SMT/CRSMT/SME-8 dla rowka T

Kody typów

CRSMT-8

CRSMT		8	PS	K2,5	LED	24
Funkcja						
CRSMT	Czujnik zbliżeniowy, magneto-rezystancyjny, odpowiedni do przemysłu spożywczego, odporny na kwasy i chłodziwa					
Konstrukcja						
8	Do rowka T, wkładanie od początku rowka					
Wyjście dwustanowe, funkcja wyjścia						
PS	PNP, wyjście N/O, 3-żyły					
Przyłącze elektryczne, długość kabla						
K2,5	Kabel 2,5 m					
K5	Kabel 5,0 m					
Wskaźnik stanu wyjścia						
Dioda LED	Żółta dioda LED					
Nominalne napięcie robocze						
24	24 V DC					

Czujniki zbliżeniowe SMT-8/CRSMT-8 dla rowka T

FESTO

Dane techniczne — Czujniki magneto-rezystancyjne

Funkcja

Np. PNP, wyjście N/O, z wtyczką

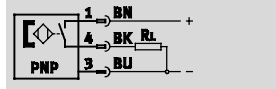

Np. NPN, wyjście N/O, z wtyczką

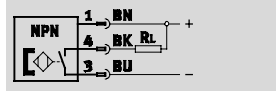

- Zasada pomiaru magneto-rezystancyjna
- Wkładany od początku rowka
- Konstrukcja odporna na korozję

SMT-8-SL

- Mocna konstrukcja dzięki długiemu przewodzeniu
- Wtyczka bezpośrednio na czujniku



SMT-8



SMT-8-SL

Ogólne dane techniczne				
Typ	SMT-8		CRSMT	SMT-8-SL
Wyjście dwustanowe	PNP	NPN	PNP	PNP
Konstrukcja	Dla rowka T		Dla rowka T	Dla rowka T
Zgodność z	—		EN 60947-5-2	—
Na bazie normy	EN 60947-5-2	—	—	EN 60947-5-2
Certyfikat/dopuszczenie	C-Tick		C-Tick	C-Tick
	—		—	c UL us - Listed (OL)
Znak CE (patrz deklaracja zgodności)	Wg dyrektywy EU EMC		Wg dyrektywy EU EMC	Wg dyrektywy EU EMC
Uwaga o materiałach	Elementy nie zawierają miedzi i PTFE		Elementy nie zawierają miedzi i PTFE	Elementy nie zawierają miedzi i PTFE
	—		—	Zgodne z RoHS

Element pomiarowy				
	SMT-8		CRSMT	SMT-8-SL
Rodzaj czujnika	Magneto-rezystancyjny		Magneto-rezystancyjny	Magneto-rezystancyjny
Temperatura otoczenia [°C]	-20 +60		-20 +60	-20 +70

Wyjście dwustanowe				
Typ	SMT-8		CRSMT	SMT-8-SL
Wyjście dwustanowe	PNP	NPN	PNP	PNP
Funkcja wyjścia	Wyjście NO		Wyjście NO	Wyjście NO
Powtarzalność punktu przełączania [mm]	±0.1		±0.1	—
Czas włączania [ms]	≤ 0.2	≤ 1	≤ 0.2	≤ 1
Czas wyłączenia [ms]	≤ 0.5	≤ 0.8	≤ 0.5	3 5
Maks. częstotliwość przełączania [Hz]	—		1 000	140
Maks. prąd wyjściowy [mA]	100		100	100
Maks. moc załączana DC [W]	3		3	3
Spadek napięcia [V]	≤ 1.8	≤ 1.5	≤ 1.8	≤ 2
Prąd szczytkowy [µmA]	≤ 100	≤ 2	≤ 100	≤ 1.5

Wyjście, dodatkowe dane				
Typ	SMT-8		CRSMT	SMT-8-SL
Wyjście dwustanowe	PNP	NPN	PNP	PNP
Zabezpieczenie przed zwarciem	Impulsowe		Tak	Tak
Zabezpieczenie przed przeciążeniem	Tak		—	Tak

Komponenty elektroniczne				
Typ	SMT-8		CRSMT	SMT-8-SL
Wyjście dwustanowe	PNP		PNP	PNP
Nominalne napięcie robocze [V DC]	—		—	24
Zakres napięcia roboczego [V DC]	10 30		10 30	10 30
Zabezpieczenie przed zmianą polaryzacji	Dla wszystkich przyłączy elektrycznych			

Czujniki zbliżeniowe SMT-8/CRSMT-8 dla rowka T

Dane techniczne — Czujniki magneto-rezystancyjne

Komponenty elektromechaniczne						
Typ	SMT-8				CRSMT	SMT-8-SL
Wyjście dwustanowe	PNP		NPN		PNP	PNP
Przyłącze elektryczne	Kabel 3-żyłowy	Kabel z wtyczką, 3-pin	Kabel 3-żyłowy	Kabel z wtyczką, 3-pin	Kabel 3-żyłowy	Wtyczka M8×1, 3-pin
Kierunek wyprowadzenia przyłącza	In-line (w linii)				—	In-line (w linii)
Długość kabla [m]	2.5	0.3	2.5	0.3	2.5	—
	5	—	—	—	5	
Właściwości kabla	Standard				—	—
Materiał osłony kabla	Poliuretan				Termoplastyczny elastomer, poliolefina	—

Komponenty mechaniczne						
Typ	SMT-8				CRSMT	SMT-8-SL
Wyjście dwustanowe	PNP		NPN		PNP	PNP
Przyłącze elektryczne	Kabel 3-żyłowy	Kabel z wtyczką M8x1, 3-pin	Kabel 3-żyłowy	Kabel z wtyczką M8x1, 3-pin	Kabel 3-żyłowy	Wtyczka M8×1, 3-pin
Sposób montażu	Zacisk w rowku T				Zacisk w rowku T	Blokowany śrubą
	Wkładany od początku rowka				—	Wkładany od początku rowka
Materiał korpusu	Stal nierdzewna, wysokostopowa				Stal nierdzewna, wysokostopowa	Poliamid
	Termoplastyczny poliuretan elastomerowy				Polipropylen	—
	—	Mosiądz	—	Mosiądz	—	—
	—	Niklowana	—	Niklowana	—	—

Sygnalizacja/działanie	
Wskaźnik stanu wyjścia	Żółta dioda LED

Warunki otoczenia			
Typ	SMT-8	CRSMT	SMT-8-SL
Temperatura otoczenia przy elastycznym zamocowaniu kabla [°C]	-5 ... +60	-5 ... +60	—
Stopień ochrony	IP65	IP65	IP65
	IP67	IP68	IP68
	—	IP69K	—
Napięcie przebicia izolacji [V]	—	500	—
Stopień zanieczyszczenia	—	3	—
Klasa odporności na korozję CRC	2	4	3

Układ pinów wg EN 60947-5-2			
PS/NS			
Wtyczka, 3-pin			
M8x1	Pin	Kolor żyły	Przypisanie
	1	Brązowy	+
	3	Niebieski	-
	4	Czarny	Wyjście

Czujniki zbliżeniowe SMT-8/CRSMT-8 dla rowka T

Dane techniczne — Czujniki magneto-rezystancyjne



Wymiary

Pobieranie modeli CAD → www.festo.com

SMT-8-....S-K

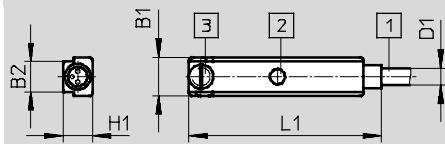

- 1 Kabel przyłączeniowy
- 2 Żółta dioda LED
- 3 Element zaciskowy

SMT-8-....S-S

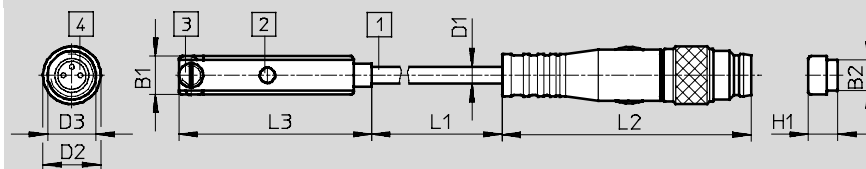

- 1 Kabel przyłączeniowy
- 2 Żółta dioda LED
- 3 Element zaciskowy
- 4 Wtyczka odpowiednia dla kabla NEBU-M8

CRSMT

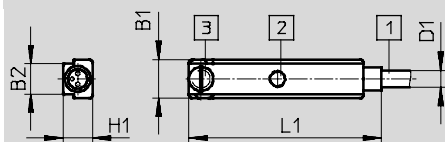

- 1 Kabel przyłączeniowy
- 2 Żółta dioda LED
- 3 Element zaciskowy

SMT-8-SL

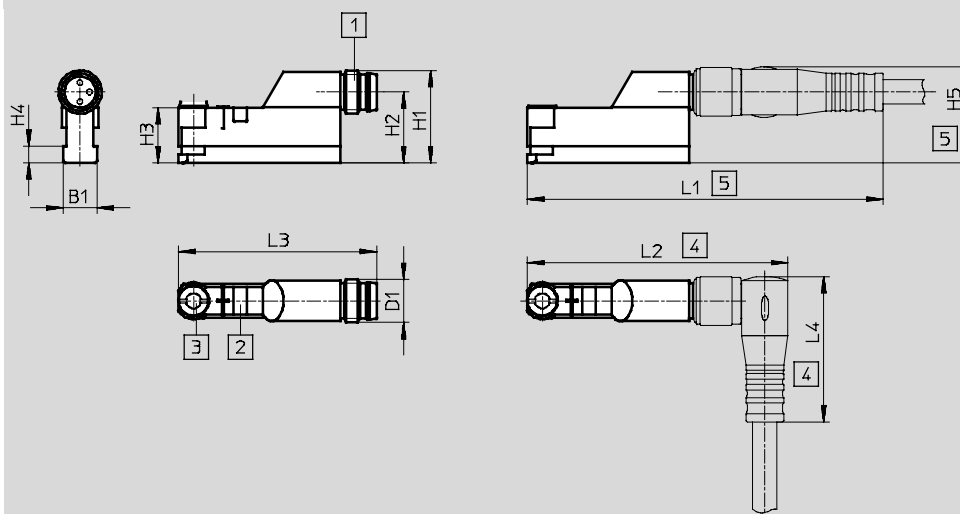



- 1 Wtyczka odpowiednia dla kabla NEBU-M8
- 2 Żółta dioda LED
- 3 Element zaciskowy
- 4 Przestrzeń potrzebna dla podłączenia kabla NEBU-M8W3
- 5 Przestrzeń potrzebna dla podłączenia kabla NEBU-M8G3

Typ	B1	B2	D1	D2	D3	H1	H2	H3	H4	H5	L1	L2	L3	L4
SMT-8-....S-K	6.3	5	2.9	-	-	4.9	-	-	-	-	32.4	-	-	-
SMT-8-....S-S	6.3 -0.1	5 ±0.05	2.9	9.5	M8x1	4.9 ±0.1	-	-	-	-	310 +30/-10	41.1 ±0.1	32.4 +0.4/-0.2	-
CRSMT	6.3	5	2.9	-	-	4.9	-	-	-	-	32.4	-	-	-
SMT-8-SL	6.7	-	M8x1	-	-	17.1	13.1	10.2	3.1	17.6	66	48.4	36.6	26.9

Czujniki zbliżeniowe SMT-8/CRSMT-8 dla rowka T

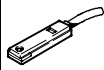
Dane techniczne — Czujniki magneto-rezystancyjne

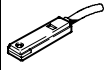
Dane do zamówienia							
	Wyjście dwustanowe	Przyłącze elektryczne			Długość kabla [m]	Nr części	Typ
		Kabel	Kabel z wtyczką M8x1	Wtyczka M8x1			
Wyjście N/O, wersja podstawowa							
	PNP	3-żyły	—	—	2.5	175436	SMT-8-PS-K-LED-24-B
		—	3-pin	—	5.0	175434	SMT-8-PS-K5-LED-24-B
	NPN	—	3-żyły	—	0.3	175484	SMT-8-PS-S-LED-24-B
		—	3-pin	—	2.5	171180	SMT-8-NS-K-LED-24-B
	PNP	—	—	3-pin	0.3	171181	SMT-8-NS-S-LED-24-B
		—	—	—	—	562019	SMT-8-SL-PS-LED-24-B
Wyjście N/O, odporny na korozję							
	PNP	3-żyły	—	—	2.5	525563	CRSMT-8-PS-K-LED-24
					5.0	525564	CRSMT-8-PS-K5-LED-24

Czujniki zbliżeniowe SME-8 dla rowka T

Dane techniczne — Czujniki magnetyczne-stykowe

Funkcja

np. wyjście N/O, z kablem, 3-żyły

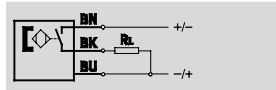

np. wyjście N/O, z wtyczką, 3-żyły

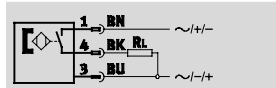

- Zasada pomiaru magnetyczna, stykowa
- Wkładany od początku rowka

SME-8-SL

- Mocna konstrukcja dzięki długiemu przewodzeniu
- Wtyczka bezpośrednio na czujniku



SME-8



SME-8-SL

Ogólne dane techniczne					
Typ	SME-8-K	SME-8-S	SME-8-ZS	SME-8-O	SME-8-SL
Konstrukcja	Dla rowka T				
Zgodność z	EN 60947-5-2				
Certyfikat/dopuszczenie	C-Tick				
Znak CE (patrz deklaracja zgodności)	Wg dyrektywy o kompatybilności elektromagnetycznej UE ¹⁾				
Uwaga o materiałach	Elementy nie zawierają miedzi i PTFE				
	Zgodne z RoHS	—	Zgodne z RoHS		

1) Aby uzyskać informacje o możliwości zastosowania komponent patrz deklaracje zgodności producenta na: www.festo.com → Support → User documentation.

Jeżeli komponent posiada ograniczenia w stosowaniu w warunkach mieszkaniowych, biurowych lub rynkowych lub w małym biznesie, może zais- konieczność- redukcji określonych parametrów mających wpływ na otoczenie.

Element pomiarowy							
Typ	SME-8-K	SME-8-K5	SME-8-K-7,5	SME-8-S	SME-8-ZS	SME-8-O	SME-8-SL
Rodzaj czujnika	Magnetyczny stykowy						
Temperatura otoczenia	[°C]	-40 +60	-40 +70	-40 +70	-40 +70	-40 +60	-40 +60

Wyjście dwustanowe						
Typ	SME-8-K	SME-8-S	SME-8-ZS	SME-8-O	SME-8-SL	
Wyjście dwustanowe	Stykowe, bipolarne					
Funkcja wyjścia	Wyjście NO	Wyjście NO	Wyjście NO	Wyjście NZ	Wyjście NO	
Powtarzalność punktu przełączania	[mm]	±0.1	±0.1	±0.1	±0.1	±0.1
Czas włączania	[ms]	≤ 0.5	≤ 0.5	≤ 0.5	≤ 2	≤ 0.6
Czas wyłączenia	[ms]	≤ 0.03	≤ 0.03	≤ 0.03	≤ 0.2	≤ 0.05
Maks. częstotliwość przełączania	[Hz]	800	-	800	-	500
Maks. prąd wyjściowy	[mA]	500	500	80	50	500
Maks. moc załączana AC	[VA]	10	10	-	1.5	10
Maks. moc załączana DC	[W]	10	10	2.16	1.5	10
Spadek napięcia	V	0	-	≤ 3.5	≤ 2.5	0

Wyjście, dodatkowe dane	
Zabezpieczenie przed zwarciami	Nie
Zabezpieczenie przed przeciążeniem	Nie

Komponenty elektroniczne						
Typ	SME-8-K	SME-8-S	SME-8-ZS	SME-8-O	SME-8-SL	
Zakres napięcia roboczego	[V AC]	12 30	12 30	-	12 30	10 30
Zakres napięcia roboczego	[V DC]	12 30	12 30	12 27	12 30	10 30
Zabezpieczenie przed zmianą polaryzacji		Nie				

Czujniki zbliżeniowe SME-8 dla rowka T

Dane techniczne — Czujniki magnetyczne-stykowe

Komponenty elektromechaniczne							
Typ	SME-8-K	SME-8-K5	SME-8-K-7,5	SME-8-S	SME-8-ZS	SME-8-O	SME-8-SL
Przyłącze elektryczne	Kabel 3-żyłowy			Kabel z wtyczką M8x1, 3-pin	Kabel 2-żyłowy	Kabel 3-żyłowy	Wtyczka M8x1, 3-pin
Kierunek wyprowadzenia przyłącza	In-line (w linii)						
Długość kabla [m]	2.5	5	7.5	0.3	2.5	7.5	-
Materiał osłony kabla	Poliuretan						

Komponenty mechaniczne							
Typ	SME-8-K	SME-8-K5	SME-8-K-7,5	SME-8-S	SME-8-ZS	SME-8-O	SME-8-SL
Sposób montażu	Zacisk w rowku T Wkładany od początku rowka						
Materiał korpusu	Żywica epoksydowa Poliwęglan Politetraftalan butylenu Stal nierdzewna, wysokostopowa						

Sygnalizacja/działanie	
Wskaźnik stanu wyjścia	Żółta dioda LED

Warunki otoczenia							
Typ	SME-8-K	SME-8-K5	SME-8-K-7,5	SME-8-S	SME-8-ZS	SME-8-O	SME-8-SL
Temperatura otoczenia przy elastycznym zamocowaniu kabla [°C]	-5 +60	-5 +70	-5 +70	-5 +70	-5 +60	-5 +60	-
Stopień ochrony	IP65		-		IP65	-	IP65
	IP67		IP67		IP67	IP67	IP67
Napięcie przebicia izolacji [V]	50						
Odporność na napięcie udarowe [kV]	3	3	3	3	3	3	3
Stopień zanieczyszczenia	3						

Układ pinów wg EN 60947-5-2			
S			
Wtyczka, 3-pin			
M8x1	Pin	Kolor żyły	Przypisanie
	1	Brązowy	+
	3	Niebieski	-
	4	Czarny	Wyjście

Czujniki zbliżeniowe SME-8 dla rowka T

Dane techniczne — Czujniki magnetyczne-stykowe

FESTO

Wymiary

Pobieranie modeli CAD → www.festo.com

Wyjście N/O, kabel

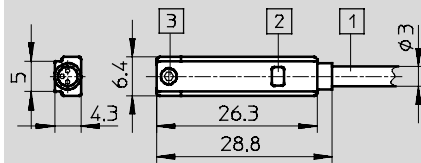

- 1 Kabel przyłączeniowy
- 2 Żółta dioda LED
- 3 Element zaciskowy

Wyjście N/C, kabel

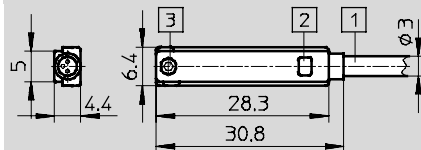

- 1 Kabel przyłączeniowy
- 2 Żółta dioda LED
- 3 Element zaciskowy

Wtyczka M8x1

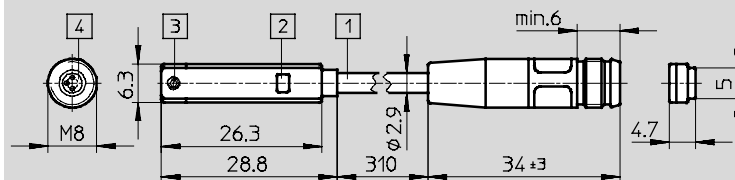

- 1 Kabel przyłączeniowy
- 2 Żółta dioda LED
- 3 Element zaciskowy
- 4 Wtyczka odpowiednia dla kabla NEBU-M8

Dane do zamówienia

	Wyjście dwustanowe	Przyłącze elektryczne			Długość kabla [m]	Nr części	Typ
		Kabel	Kabel z wtyczką M8x1	Wtyczka M8x1			
Wyjście N/O, wersja podstawowa							
	Stykowe, bipolarnie	3-żyły	-	-	2.5	150855	SME-8-K-LED-24
			-	-	5.0	175404	SME-8-K5-LED-24
			-	-	7.5	530491	SME-8-K-7,5-LED-24
		-	3-pin	-	0.3	150857	SME-8-S-LED-24
	Stykowe, bipolarnie	2-żyły	-	-	2.5	171169	SME-8-ZS-KL-LED-24
		-	-	3-pin	-	526622	SME-8-SL-LED-24
Wyjście NZ							
	Stykowe, bipolarnie	3-żyły	-	-	7.5	160251	SME-8-O-K-LED-24

Czujniki zbliżeniowe SME-8 dla rowka T

Dane techniczne — Czujniki magnetyczne-stykowe

Funkcja

np. wyjście N/O, z kablem, 2-żyły,
0 ... 30 V AC/DC

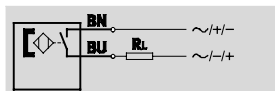

np. wyjście N/O, z kablem, 2-żyły,
3 ... 230 V AC/DC

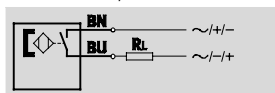

- Zasada pomiaru magnetyczna, stykowa
- Wkładany od początku rowka
- Wersja wysokotemperaturowa
- Warianty z zakresem napięcia roboczego do 230 V DC/AC

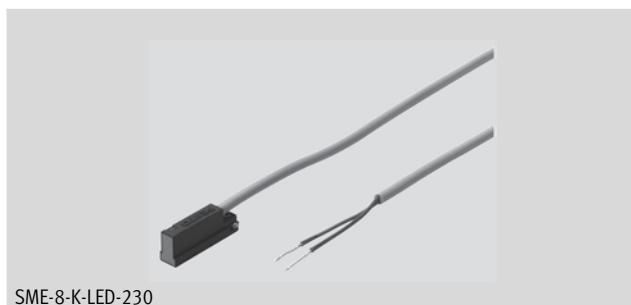

SME-8-K-LED-230

Ogólne dane techniczne		
	SME-8-....-S6	SME-8-....-230
Konstrukcja	Dla rowka T	
Zgodność z	EN 60947-5-2	
Znak CE (patrz deklaracja zgodności)	-	Wg dyrektywy o kompatybilności elektromagnetycznej UE ¹⁾
	-	Wg dyrektywy niskonapięciowej UE
Uwaga o materiałach	Elementy nie zawierają miedzi i PTFE	
	Zgodne z RoHS	

1) Aby uzyskać – informacje o możliwości zastosowania komponent patrz deklaracje zgodności producenta na: www.festo.com → Support → User documentation.
Jeżeli komponent posiada ograniczenia w stosowaniu w warunkach mieszkaniowych, biurowych lub rynkowych lub w małym biznesie, może zaistnieć konieczność redukcji określonych parametrów mających wpływ na otoczenie.

Element pomiarowy		
	SME-8-....-S6	SME-8-....-230
Rodzaj czujnika	Magnetyczny stykowy	
Temperatura otoczenia [°C]	-40 ... +120	-30 ... +60

Wyjście dwustanowe		
	SME-8-....-S6	SME-8-....-230
Wyjście dwustanowe	Stykowe, bipolarne	Stykowe, bipolarne bez diody LED
Funkcja wyjścia	Wyjście NO	
Powtarzalność punktu przełączania [mm]	±0.1	±0.1
Czas włączania [ms]	≤ 0.5	2
Czas wyłączenia [ms]	≤ 0.03	0.03
Maks. częstotliwość przełączania [Hz]	800	500
Maks. prąd wyjściowy [mA]	500	120
Maks. moc załączana AC [VA]	10	
Maks. moc załączana DC [W]	10	
Spadek napięcia [V]	≤ 0	≤ 3.9
Prąd szczytkowy [mA]	-	0

Wyjście, dodatkowe dane		
	SME-8-....-S6	SME-8-....-230
Zabezpieczenie przed zwarcieniem	Nie	
Zabezpieczenie przed przeciążeniem	Nie	

Komponenty elektroniczne		
	SME-8-....-S6	SME-8-....-230
Zakres napięcia roboczego [V AC]	0 ... 30	3 ... 230
Zakres napięcia roboczego [V DC]	0 ... 30	3 ... 230
Zabezpieczenie przed zmianą polaryzacji	Nie	

Czujniki zbliżeniowe SME-8 dla rowka T

FESTO

Dane techniczne — Czujniki magnetyczne-stykowe

Komponenty elektromechaniczne		
	SME-8-....-S6	SME-8-....-230
Przyłącze elektryczne	Kabel 2-żyłowy	
Kierunek wyprowadzenia przyłącza	In-line (w linii)	
Długość kabla [m]	2.5	2.5
	-	-
Materiał osłony kabla	Termoplastyczny styren elastomerowy	Poliuretan

Komponenty mechaniczne		
	SME-8-....-S6	SME-8-....-230
Sposób montażu	Zacisk w rowku T Wkładany od początku rowka	
Materiał korpusu	Żywica epoksydowa	Żywica epoksydowa
	Poliwęglan	Polistyren
	Politereftalan etylenu	Politereftalan etylenu
	Stal nierdzewna, wysokostopowa	Stal nierdzewna, wysokostopowa

Sygnalizacja/działanie		
	SME-8-....-S6	SME-8-....-230
Wskaźnik stanu wyjścia	-	Żółta dioda LED

Warunki otoczenia		
	SME-8-....-S6	SME-8-....-230
Temperatura otoczenia przy elastycznym zamocowaniu kabla [°C]	-5 ... +120	-5 ... +60
Stopień ochrony	-	-
	IP67	IP67
Napięcie przebicia izolacji [V]	50	-
Odporność na napięcie udarowe [kV]	0.8	4
Stopień zanieczyszczenia	3	3

Wymiary		Pobieranie modeli CAD → www.festo.com
SME-8-....-S6	SME-8-....-230	
		<ul style="list-style-type: none"> 1 Kabel przyłączeniowy 2 Żółta dioda LED 3 Element zaciskowy

Dane do zamówienia						
	Wyjście dwustanowe	Przyłącze elektryczne	Kierunek wyprowadzenia przyłącza	Długość kabla [m]	Nr części	Typ
		Kabel				
Wyjście N/O, odporny na temperaturę						
	Stykowe, bipolarne	2-żyły	In-line (w linii)	2.5	161756	SME-8-K-24-S6
Wyjście N/O, zakres napięcia roboczego do 230 V AC/DC						
	Stykowe, bipolarne	2-żyły	In-line (w linii)	2.5	152820	SME-8-K-LED-230

Czujniki zbliżeniowe SMT-8G dla rowka T

Kody typów

SMT-8G

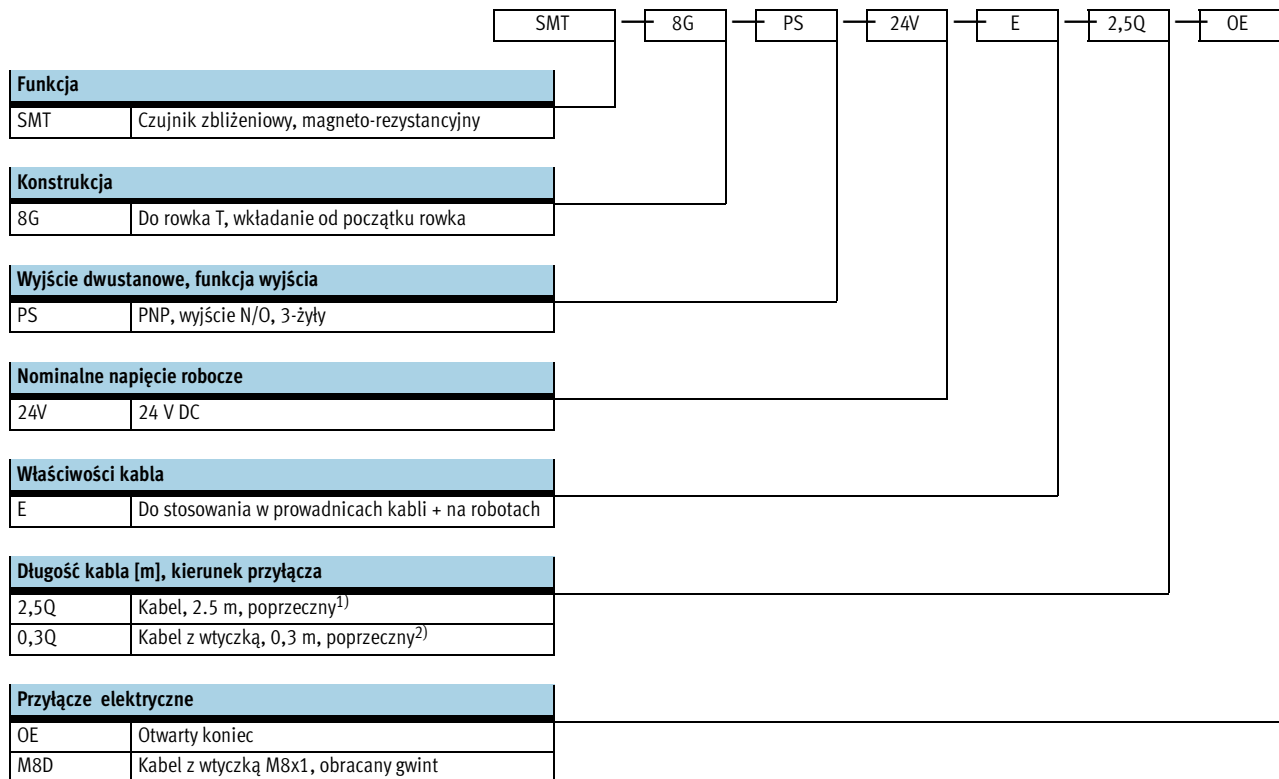

1) Tylko z przyłączem elektrycznym OE

2) Nie z przyłączem elektrycznym OE

Czujniki zbliżeniowe SMT-8G dla rowka T

Dane techniczne — Czujniki magneto-rezystancyjne

Funkcja

PNP, wyjście N/O, z kablem, 3-żyły

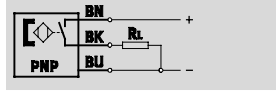

PNP, wyjście N/O, z wtyczką

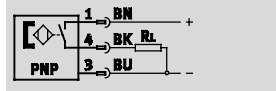

- Zasada pomiaru magneto-rezystancyjna
- Wkładany od początku rowka
- Idealnie pasujący do stosowania w chwytakach



SMT-8G-...-OE



SMT-8G-...-M

Ogólne dane techniczne	
Konstrukcja	Dla rowka T
Na bazie normy	EN 60947-5-2
Certyfikat/dopuszczenie	c UL us - Listed (OL)
Znak CE (patrz deklaracja zgodności)	Wg dyrektywy EU EMC
Uwaga o materiałach	Elementy nie zawierają miedzi i PTFE Zgodne z RoHS

Element pomiarowy	
Rodzaj czujnika	Magneto-rezystancyjny
Temperatura otoczenia [°C]	-20 ... +70

Wyjście dwustanowe	
Wyjście dwustanowe	PNP
Funkcja wyjścia	Wyjście NO
Maks. prąd wyjściowy [mA]	80
Maks. moc załączana DC [W]	2.4

Wyjście, dodatkowe dane	
Zabezpieczenie przed zwarcie	Impulsowe
Zabezpieczenie przed przeciążeniem	Tak

Komponenty elektroniczne	
Zakres napięcia roboczego [V DC]	10 ... 30
Zabezpieczenie przed zmianą polaryzacji	Dla wszystkich przyłączy elektrycznych

Komponenty elektromechaniczne		
Typ	SMT-8G-...-OE	SMT-8G-...-M8D
Przyłącze elektryczne	Kabel 3-żyłowy	Kabel z wtyczką, M8x1, 3-pin, obracany gwint
Kierunek wyprowadzenia przyłącza	Poprzeczne do osi czujnika	
Warunki testowania kabla	Prowadnica kabli: 5 milionów cykli, promień gięcia 28 mm	
	Wytrzymałość na skręcanie: 300000 cykli, ±270°/0.1 m	
	Odporność na zginanie: wg standardu Festo, warunki testu na zapytanie	
Długość kabla [m]	2.5	0.3
Właściwości kabla	Do stosowania w prowadnicach kabli + na robotach	
Materiał osłony kabla	Termoplastyczny poliuretan elastomerowy	

Komponenty mechaniczne	
Sposób montażu	Zacisk w rowku T
	Wkładany od początku rowka
Materiał korpusu	Wzmocniony poliamid

Czujniki zbliżeniowe SMT-8G dla rowka T

FESTO

Dane techniczne — Czujniki magneto-rezystancyjne

Sygnalizacja/działanie	
Wskaźnik stanu wyjścia	Żółta dioda LED

Warunki otoczenia	
Temperatura otoczenia przy elastycznym zamocowaniu kabla	[-5 ... +70] °C
Stopień ochrony	IP65
	IP68

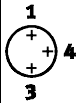
Układ pinów wg EN 60947-5-2			
PS			
Wtyczka, 3-pin			
M8x1	Pin	Kolor żyły	Przypisanie
	1	Brązowy	+
	3	Niebieski	-
	4	Czarny	Wyjście

Wymiary Pobieranie modeli CAD → www.festo.com

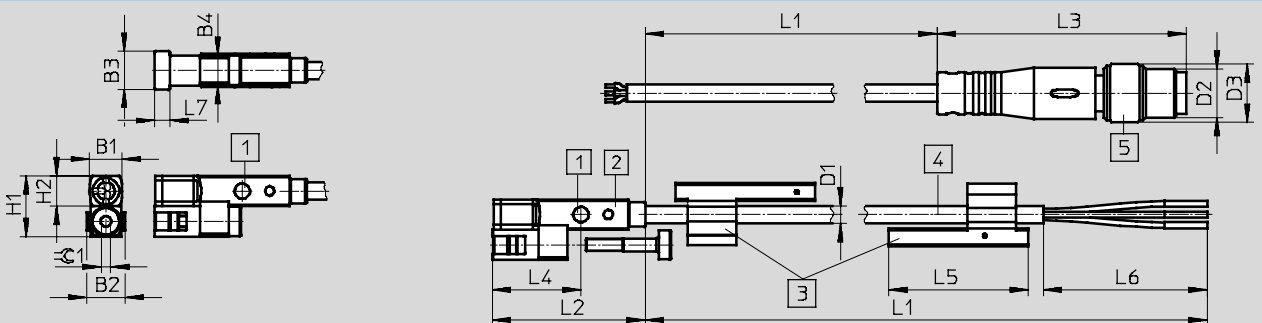

1 Dioda LED
 3 Uchwyt do tabliczek opisowych
 4 Kabel przyłączeniowy
2 SMT-8G
 5 Wtyczka M8x1

	D1	D2	D3	B1	B2	B3	B4	H1	H2	L1	L2	L3	L4	L5	L6	L7	⌀
SMT-8G...-OE	2.9	-	-	5.4	5	6.3	5	10	5	2500 +70	25	-	14.4	23	50	2.5	1.5
SMT-8G...-M8D		M8x1	9.6							300 +30							

Dane do zamówienia						
	Wyjście dwustanowe	Przyłącze elektryczne		Długość kabla [m]	Nr części	Typ
		Kabel	Kabel z wtyczką, obrotowy gwint, M8x1			
Wyjście NO						
	PNP	3-żyły	-	2.5	547859	SMT-8G-PS-24V-E-2,5Q-OE
		-	3-pin	0.3	547860	SMT-8G-PS-24V-E-0,3Q-M8D

Czujniki zbliżeniowe SME-8-FM dla rowka T

Kody typów

SME-8-FM		SME	8	FM	DS	24V	K	1,0	OE
Funkcja		SME							
		Czujnik zbliżeniowy, magnetyczny-stykowy							
Konstrukcja		8							
		Dla rowka T							
Konstrukcja czujnika		FM							
		Mocowanie śrubą dociskową w rowku, możliwość wkładania od góry rowka							
Wyjście dwustanowe		DS							
		3-żyły, wyjście N/O							
		ZS							
		2-żyły, wyjście N/O							
Nominalne napięcie robocze		24V							
		24 V AC/DC							
Właściwości kabla		K							
		Standard							
Długość kabla [m]		1,0							
		1							
Przyłącze elektryczne		OE							
		Otwarty koniec							

Czujniki zbliżeniowe SME-8-FM dla rowka T

Dane techniczne — Czujniki magnetyczne-stykowe

Funkcja

Wyjście N/O, z kablem, 3-żyły

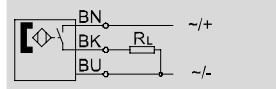

Wyjście N/O, z kablem, 2-żyły

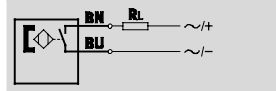

- Zasada pomiaru magnetyczna, stykowa
- Wkładany do rowka od góry



SME-8-FM-DS



SME-8-FM-ZS

Ogólne dane techniczne	
Konstrukcja	Dla rowka T
Na bazie normy	EN -60947-5-2
Certyfikat/dopuszczenie	C-Tick
Znak CE (patrz deklaracja zgodności)	Wg dyrektywy EU EMC
Uwaga o materiałach	Elementy nie zawierają miedzi i PTFE Zgodne z RoHS

Element pomiarowy	
Rodzaj czujnika	Magnetyczny stykowy
Temperatura otoczenia [°C]	-10 ... +60

Wyjście dwustanowe		
Typ	SME-8-FM-DS	SME-8-FM-ZS
Wyjście dwustanowe	Stykowe, bipolarnie	
Funkcja wyjścia	Wyjście NO	
Maks. prąd wyjściowy [mA]	100	
Maks. moc załączana AC [VA]	3	
Maks. moc załączana DC [W]	3	

Wyjście, dodatkowe dane	
Zabezpieczenie przed zwarcieniem	Nie
Zabezpieczenie przed przeciążeniem	Nie

Komponenty elektroniczne		
Zakres napięcia roboczego [V AC]	10 ... 30	
Zakres napięcia roboczego [V DC]	10 ... 30	

Komponenty elektromechaniczne		
Typ	SME-8-FM-DS	SME-8-FM-ZS
Przyłącze elektryczne	Kabel 3-żyłowy	Kabel 2-żyłowy
Kierunek wyprowadzenia przyłącza	In-line (w linii)	
Warunki testowania kabla	Warunki testu na żądanie	
Długość kabla [m]	1	
Właściwości kabla	Standard	
Materiał osłony kabla	Polichlorek winylu	

Komponenty mechaniczne		
Typ	SME-8-FM-DS	SME-8-FM-ZS
Sposób montażu	Blokowany śrubą Wkładany do rowka od góry	
Materiał korpusu	Poliamid	

Czujniki zbliżeniowe SME-8-FM dla rowka T

FESTO

Dane techniczne — Czujniki magnetyczne-stykowe

Sygnalizacja/działanie	
Wskaźnik stanu wyjścia	Żółta dioda LED

Warunki otoczenia	
Temperatura otoczenia przy elastycznym zamocowaniu kabla [°C]	-5 ... +60
Stopień ochrony	IP67

Wymiary Pobieranie modeli CAD → www.festo.com

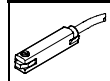

	B1	B2	D1	H1	L1	L2
SME-8-FM	5.1	5.8	2.9	6	27.4	1 000

Dane do zamówienia					
	Wyjście dwustanowe	Przyłącze elektryczne	Długość kabla [m]	Nr części	Typ
		Kabel			
	Stykowe, bipolarnie	3-żyły	1	562515	SME-8-FM-DS-24V-K-1,0-OE
		2-żyły	1	562516	SME-8-FM-ZS-24V-K-1,0-OE

Czujniki zbliżeniowe SMT0/SMTSO/SMEO-8E dla rowka T

Kody typów

SMT0/SMTSO/SMEO-8E

		SMT0	8E	PS	M12	LED	24
Funkcja							
SMT0	Czujnik zbliżeniowy, magneto-rezystancyjny						
SMTSO	Czujnik zbliżeniowy, magneto-indukcyjny, odporny na zakłócenia przy spawaniu						
SMEO	Czujnik zbliżeniowy, magnetyczny-stykowy						
Konstrukcja							
8E	Do rowka T, mocowany przy pomocy osprzętu						
Wyjście dwustanowe, funkcja wyjścia							
PS	PNP, wyjście N/O, 3-żyły						
NS	NPN, wyjście N/O, 3-żyły						
Przyłącze elektryczne, długość kabla							
K	Kabel, 2.5 m lub 7.5 m						
S	Wtyczka M8x1						
M12	Wtyczka M12x1						
Wskaźnik stanu wyjścia							
Dioda LED	Żółta dioda LED						
Nominalne napięcie robocze							
24	24 V DC						
230	230 V AC						
Wariant							
S6	Odporny na wysoką temperaturę						

Czujniki zbliżeniowe SMT0-8E/SMTSO-8E dla rowka T



Dane techniczne — Czujniki magneto-rezystancyjne

Funkcja

PNP, wyjście N/O, z wtyczką

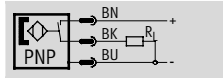

NPN, styk N/O, z wtyczką

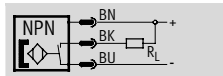

- Zasada pomiaru magneto-rezystancyjna
- Wersje odporne na zakłócenia przy spawaniu



SMT0-8E



SMTSO-8E

Ogólne dane techniczne		
Typ	SMT0-8E	SMTSO-8E, odporny na zakłócenia przy spawaniu
Konstrukcja	Dla rowka T	
Certyfikat/dopuszczenie	C-Tick	
Znak CE (patrz deklaracja zgodności)	Wg dyrektywy o kompatybilności elektromagnetycznej UE ¹⁾	
Uwaga o materiałach	Elementy nie zawierają miedzi i PTFE	
	Zgodne z RoHS	-

1) Aby uzyskać informacje o możliwości zastosowania komponent patrz deklaracje zgodności producenta na: www.festo.com → Support → User documentation.

Jeżeli komponent posiada ograniczenia w stosowaniu w warunkach mieszkaniowych, biurowych lub rynkowych lub w małym biznesie, może zająć konieczność redukcji określonych parametrów mających wpływ na otoczenie.

Element pomiarowy		
Typ	SMT0-8E	SMTSO-8E, odporny na zakłócenia przy spawaniu
Rodzaj czujnika	Magneto-rezystancyjny	Magneto-indukcyjny
Temperatura otoczenia [°C]	-20 ... +60	-25 ... +70

Wyjście dwustanowe				
Typ	SMT0-8E		SMTSO-8E, odporny na zakłócenia przy spawaniu	
Wyjście dwustanowe	PNP	NPN	PNP	NPN
Funkcja wyjścia	Wyjście NO			
Powtarzalność punktu przełączania [mm]	±0.1			
Czas włączania [ms]	0 ... 0.5		0 ... 38	
Czas wyłączenia [ms]	10 ... 25		0 ... 20	
Maks. prąd wyjściowy [mA]	100		200	
Maks. moc załączana DC [W]	3		6	
Spadek napięcia [V]	0 ... 1.8		0 ... 1.8	0 ... 3
Prąd szczytowy [µA]	0.01			

Wyjście, dodatkowe dane				
Typ	SMT0-8E		SMTSO-8E, odporny na zakłócenia przy spawaniu	
Wyjście dwustanowe	PNP	NPN	PNP	NPN
Zabezpieczenie przed zwarciem	Impulsowe		Tak	Impulsowe
Zabezpieczenie przed przeciążeniem	Tak			

Komponenty elektroniczne	
Zakres napięcia roboczego DC [V]	10 ... 30
Zabezpieczenie przed zmianą polaryzacji	Dla wszystkich przyłączy elektrycznych

Czujniki zbliżeniowe SMT0-8E/SMTSO-8E dla rowka T

Dane techniczne — Czujniki magneto-rezystancyjne

Komponenty elektromechaniczne			
Typ	SMT0-8E-...-S	SMT0-8E-...-M12	SMTSO-8E-...-M12, odporny na zakłócenia przy spawaniu
Przyłącze elektryczne	Wtyczka M8×1, 3-pin	Wtyczka M12x1, 3-pin	Wtyczka M12x1, 3-pin
Kierunek wyprowadzenia przyłącza	Poprzeczne do osi czujnika		
Maks. moment dokręcenia dla wtyczki [Nm]	0,3	0,5	0,5

Komponenty mechaniczne			
Typ	SMT0-8E-...-S	SMT0-8E-...-M12	SMTSO-8E-...-M12, odporny na zakłócenia przy spawaniu
Sposób montażu	Zacisk w rowku T Wkładany do rowka od góry Przy użyciu osprzętu		
Moment dokręcający [Nm]	1	0,5	0,5
Materiał korpusu	TPE-U(PU)	TPE-U(PU)	TPE-U(PU)
	Niklowany mosiądz	Stal nierdzewna, wysokostopowa	Stal nierdzewna, wysokostopowa
	-	Stop aluminium	Stop aluminium
		-	PA

Sygnalizacja/działanie	
Wskaźnik stanu wyjścia	Żółta dioda LED

Warunki otoczenia			
Typ	SMT0-8E-...-S	SMT0-8E-...-M12	SMTSO-8E-...-M12, odporny na zakłócenia przy spawaniu
Stopień ochrony	IP65 IP67		
Odporność na zakłócenia od pól magnetycznych	—	—	Zmienne pole magnetyczne 45 ... 65 Hz

Układ pinów wg EN 60947-5-2			
M8x1, 3-pin		M12x1, 3-pin	
Wyjście NO		Wyjście NO	
	Pin	Kolor żyły	Przypisanie
	1	Brązowy	+
	3	Niebieski	-
	4	Czarny	Wyjście
	1	Brązowy	+
	3	Niebieski	-
	4	Czarny	Wyjście

Czujniki zbliżeniowe SMT0-8E/SMTSO-8E dla rowka T

Dane techniczne — Czujniki magneto-rezystancyjne



Wymiary

Pobieranie modeli CAD → www.festo.com

SMT0-8E...-S-LED-24 — Wtyczka M8x1

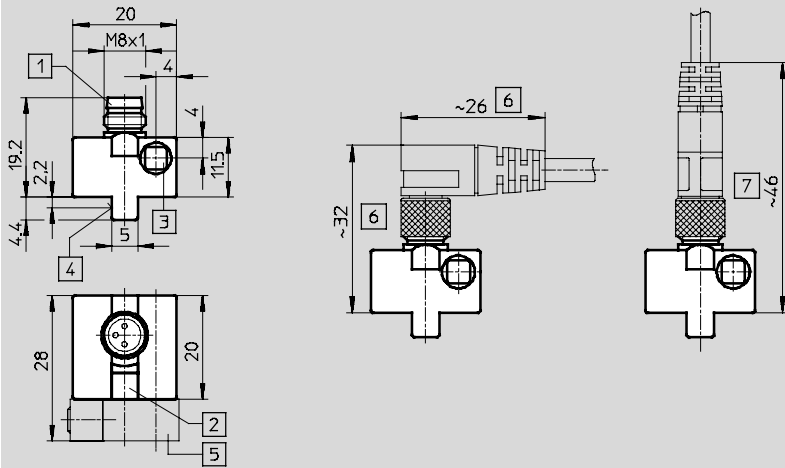

- 1 Wtyczka odpowiednia dla kabla NEBU-M8
- 2 Żółta dioda LED
- 3 Śruba mocująca
- 4 Teoretyczny punkt przełączenia
- 5 Zespół mocujący SMB-8E (nie jest dostarczany w komplecie)
- 6 Przerzeń potrzebna dla podłączenia kabla NEBU-M8W3
- 7 Przerzeń potrzebna dla podłączenia kabla NEBU-M8G3

SMT0-8E...-M12-LED-24 — Wtyczka M12x1

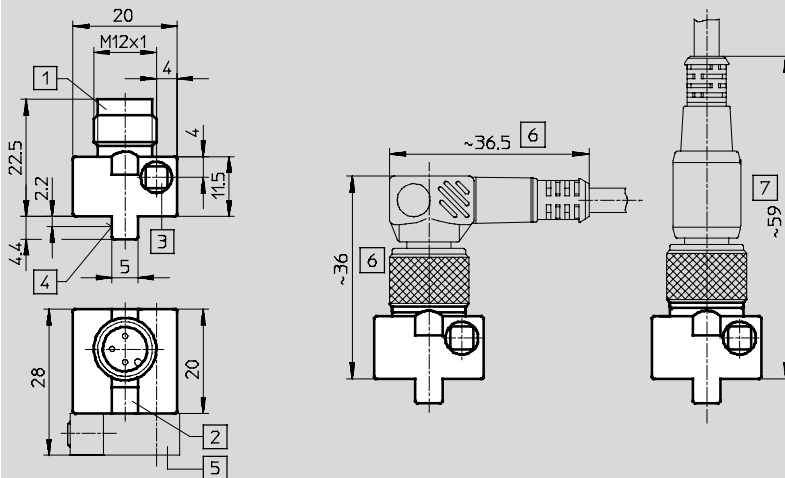

- 1 Wtyczka odpowiednia dla kabla NEBU-M12
- 2 Żółta dioda LED
- 3 Śruba mocująca
- 4 Teoretyczny punkt przełączenia
- 5 Zespół mocujący SMB-8E (nie jest dostarczany w komplecie)
- 6 Przerzeń potrzebna dla podłączenia kabla NEBU-M12W5
- 7 Przerzeń potrzebna dla podłączenia kabla NEBU-M12G5

Czujniki zbliżeniowe SMT0-8E/SMTSO-8E dla rowka T

Dane techniczne — Czujniki magneto-rezystancyjne

Wymiary

Pobieranie modeli CAD → www.festo.com

SMTSO-8E-...-M12-LED-24 — Wtyczka M12x1

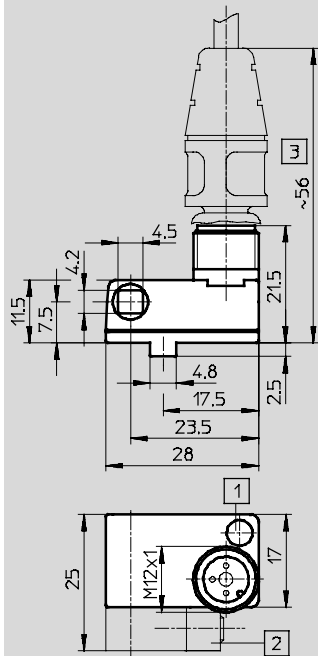

- 1 Żółta dioda LED
- 2 Zespół mocujący SMB-8E (nie jest dostarczany w komplecie)
- 3 Przestrzeń potrzebna dla podłączenia kabla NEBU-M12G5

Dane do zamówienia

	Wyjście dwustanowe	Przyłącze elektryczne		Nr części	Typ
		Wtyczka M8x1	Wtyczka M12x1		
Wyjście N/O, wersja podstawowa					
	PNP	3-pin	-	171178	SMT0-8E-PS-S-LED-24
		-	3-pin	171179	SMT0-8E-PS-M12-LED-24
	NPN	3-pin	-	171166	SMT0-8E-NS-S-LED-24
		-	3-pin	171176	SMT0-8E-NS-M12-LED-24
Styk N/O, odporność na zakłócenia przy spawaniu, zgrzewaniu					
	PNP	-	3-pin	191986	SMTSO-8E-PS-M12-LED-24
	NPN	-	3-pin	175825	SMTSO-8E-NS-M12-LED-24

Czujniki zbliżeniowe SMEO-8E dla rowka T

Dane techniczne — Czujniki magnetyczne-stykowe

Funkcja

Np. wyjście N/O, 3-żyły, z wtyczką

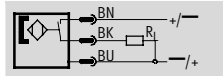

- Zasada pomiaru magnetyczna, stykowa
- Wersja odporna na temperaturę

Np. wyjście N/O, 2-żyły, z kablem

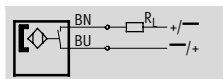

Ogólne dane techniczne			
	SMEO-8E-...-24	SMEO-8E-...-24-S6, odporny na temp.	SMEO-8E-...-230
Konstrukcja	Dla rowka T	Dla rowka T	Dla rowka T
Zgodność z	EN 60947-5-2	-	EN 60947-5-2
Certyfikat/dopuszczenie	C-Tick	-	C-Tick
Znak CE (patrz deklaracja zgodności)	Wg dyrektywy o kompatybilności elektromagnetycznej UE ¹⁾	-	Wg dyrektywy o kompatybilności elektromagnetycznej UE ¹⁾
	-	-	Wg dyrektywy niskonapięciowej UE
Uwaga o materiałach	Elementy nie zawierają miedzi i PTFE Zgodne z RoHS	Elementy nie zawierają miedzi i PTFE	Elementy nie zawierają miedzi i PTFE

1) Aby uzyskać – informacje o możliwości zastosowania komponent patrz deklaracje zgodności producenta na: www.festo.com → Support → User documentation.

Jeżeli komponent posiada ograniczenia w stosowaniu w warunkach mieszkaniowych, biurowych lub rynkowych lub w małym biznesie, może zaiść – konieczność – redukcji określonych parametrów mających wpływ na otoczenie.

Element pomiarowy			
	SMEO-8E-...-24	SMEO-8E-...-24-S6, odporny na temp.	SMEO-8E-...-230
Rodzaj czujnika	Magnetyczny stykowy	Magnetyczny stykowy	Magnetyczny stykowy
Temperatura otoczenia [°C]	-40 ... +60	-40 ... +120	-20 ... +60

Wyjście dwustanowe			
	SMEO-8E-...-24	SMEO-8E-...-24-S6, odporny na temp.	SMEO-8E-...-230
Wyjście dwustanowe	Stykowe, bipolarne	Stykowe	Stykowe, bipolarne
	-	-	Bez diody LED
Funkcja wyjścia	Wyjście NO	Wyjście NO	Wyjście NO
Powtarzalność punktu przełączania [mm]	±0.1	±0.1	±0.1
Czas włączania [ms]	0 ... 0.5	0 ... 0.5	0 ... 2
Czas wyłączenia [ms]	0.03	0.03	0.03
Maks. częstotliwość przełączania [Hz]	800	500	500
Maks. prąd wyjściowy [mA]	500	500	120
Maks. moc załączana DC [W]	10	10	10
Maks. moc załączana AC [VA]	10	10	10
Spadek napięcia [V]	-	0.5	3.9

Wyjście, dodatkowe dane	
Zabezpieczenie przed zwarciem	Nie
Zabezpieczenie przed przeciążeniem	Nie

Komponenty elektroniczne			
	SMEO-8E-...-24	SMEO-8E-...-24-S6, odporny na temp.	SMEO-8E-...-230
Zakres napięcia roboczego DC [V]	12 ... 30	0 ... 30	3 ... 250
Zakres napięcia roboczego AC [V]	12 ... 30	0 ... 30	3 ... 230
Zabezpieczenie przed zmianą polaryzacji	Nie	Dla wszystkich przyłączy elektrycznych	Nie

Czujniki zbliżeniowe SMEO-8E dla rowka T

Dane techniczne — Czujniki magnetyczne-stykowe

Komponenty elektromechaniczne				
Typ	SMEO-8E-S-LED-24	SMEO-8E-M12-LED-24	SMEO-8E-K-24-S6, odporny na temp.	SMEO-8E-M12-LED-230
Przyłącze elektryczne	Wtyczka M8x1, 3-pin	Wtyczka M12x1, 3-pin	Kabel 2-żyłowy	Wtyczka M12x1, 3-pin
Kierunek wyprowadzenia przyłącza	Poprzeczne do osi czujnika	Poprzeczne do osi czujnika	Poprzeczne do osi czujnika	In-line (w linii)
Materiał styków	Niklowany mosiądz	Mosiądz	-	-
Długość kabla [m]	-	-	2.5	-
Materiał osłony kabla	-	-	TPE-S	-

Komponenty mechaniczne				
Typ	SMEO-8E-S-LED-24	SMEO-8E-M12-LED-24	SMEO-8E-K-24-S6, odporny na temp.	SMEO-8E-M12-LED-230
Sposób montażu	Przy użyciu osprzętu		Przy użyciu osprzętu	Przy użyciu osprzętu
Moment dokręcający [Nm]	0.5	0.5	0.5	0.5
Materiał korpusu	TPE-U(PU)	TPE-U(PU)	TPE-U(PU)	TPE-U(PU)
	Stal nierdzewna, wysoko-stopowa	Stal nierdzewna, wysoko-stopowa	-	Stal nierdzewna, wysoko-stopowa
	Stop aluminium	Stop aluminium	-	Stop aluminium
	Niklowany mosiądz	-	-	-

Sygnalizacja/działanie			
	SMEO-8E-...-24	SMEO-8E-...-24-S6, odporny na temp.	SMEO-8E-...-230
Wskaźnik stanu wyjścia	Żółta dioda LED	-	Żółta dioda LED

Warunki otoczenia			
	SMEO-8E-...-24	SMEO-8E-...-24-S6, odporny na temp.	SMEO-8E-...-230
Temperatura otoczenia przy elastycznym zamocowaniu kabla [°C]	-	-40 ... +120	-
Stopień ochrony	IP65	IP65	IP65
	IP67	IP67	IP67
Napięcie przebicia izolacji [V]	-	50	-
Odporność na napięcie udarowe [kV]	0.8	-	4
Stopień zanieczyszczenia	3	3	3

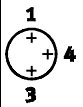
Układ pinów wg EN 60947-5-2			
M8x1, 3-pin			
Wyjście NO			
	Pin	Kolor żyły	Przypisanie
	1	Brązowy	+
	3	Niebieski	-
	4	Czarny	Wyjście

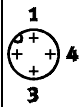
M12x1, 3-pin, 24 V			
Wyjście NO			
	Pin	Kolor żyły	Przypisanie
	1	Brązowy	+
	3	Niebieski	-
	4	Czarny	Wyjście

Układ pinów wg EN 60947-5-2			
M12x1, 3-pin, 230 V			
Wyjście NO			
	Pin	Kolor żyły	Przypisanie
	4	Czarny	~ / +
	3	Niebieski	~ / -

Czujniki zbliżeniowe SMEO-8E dla rowka T

Dane techniczne — Czujniki magnetyczne-stykowe

FESTO

Wymiary

Pobieranie modeli CAD → www.festo.com

SMEO-8E-S-LED-24 — Wtyczka M8x1

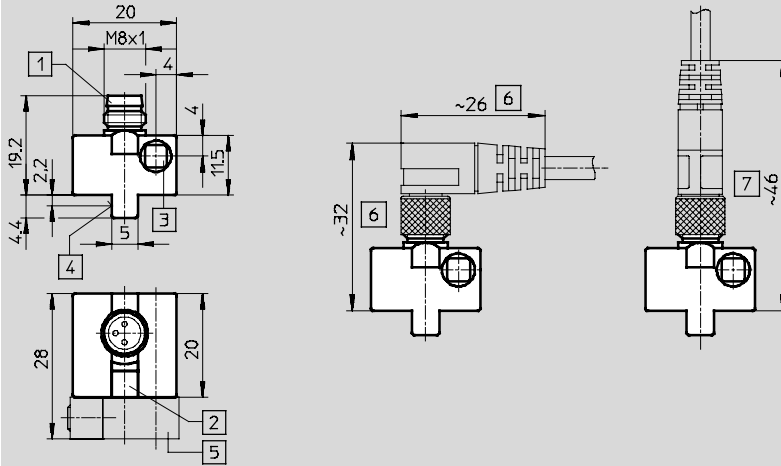

- 1 Wtyczka odpowiednia dla kabla NEBU-M8
- 2 Żółta dioda LED
- 3 Śruba mocująca
- 4 Teoretyczny punkt przełączenia
- 5 Zespół mocujący SMB-8E (nie jest dostarczany w komplecie)
- 6 Przestrzeń potrzebna dla podłączenia kabla NEBU-M8W3
- 7 Przestrzeń potrzebna dla podłączenia kabla NEBU-M8G3

SMEO-8E-M12-LED-24 — Wtyczka M12x1

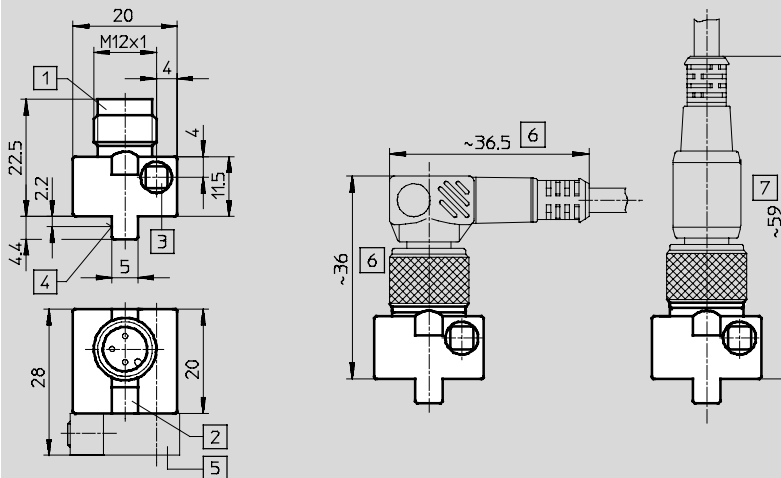

- 1 Wtyczka odpowiednia dla kabla NEBU-M12
- 2 Żółta dioda LED
- 3 Śruba mocująca
- 4 Teoretyczny punkt przełączenia
- 5 Zespół mocujący SMB-8E (nie jest dostarczany w komplecie)
- 6 Przestrzeń potrzebna dla podłączenia kabla NEBU-M12W5
- 7 Przestrzeń potrzebna dla podłączenia kabla NEBU-M12G5

SMEO-8E-K24-S6 — Kabel, odporny na temp. do 120 °C

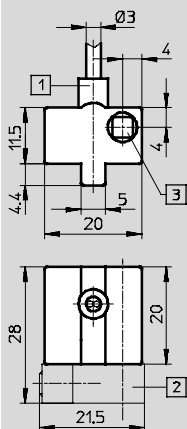

- 1 Kabel przyłączeniowy
- 2 Zespół mocujący SMB-8E (nie jest dostarczany w komplecie)
- 3 Śruba mocująca

Czujniki zbliżeniowe SMEO-8E dla rowka T

Dane techniczne — Czujniki magnetyczne-stykowe

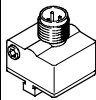
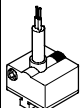
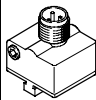
Dane do zamówienia								
	Wyjście dwustanowe	Przyłącze elektryczne			Długość kabla [m]	Ciężar produktu [g]	Nr części	Typ
		Kabel	Wtyczka M8x1	Wtyczka M12x1				
Wyjście N/O, wersja podstawowa								
	Stykowe, bipolarnie	-	3-pin	-		10	171163	SMEO-8E-S-LED-24
		-	-	3-pin		9	171164	SMEO-8E-M12-LED-24
Wyjście N/O, odporny na temperaturę								
	Stykowe, bipolarnie		2-żyły	-	2.5	40	171158	SMEO-8E-K-24-S6
Wyjście N/O, zakres napięcia roboczego 3 ... 250 V AC/DC								
	Stykowe, bipolarnie		-	3-pin	-	9	171160	SMEO-8E-M12-LED-230

Czujniki zbliżeniowe SMT/SME-8 dla rowka T

Osprzęt



Zespół mocujący SMBR-8-8/100-S6

Materiały:

Szyna: Anodowany stop aluminium
Opaska zaciskowa, śruby: Stal nierdzewna, wysokostopowa
Elementy nie zawierają miedzi i PTFE
Zgodne z RoHS

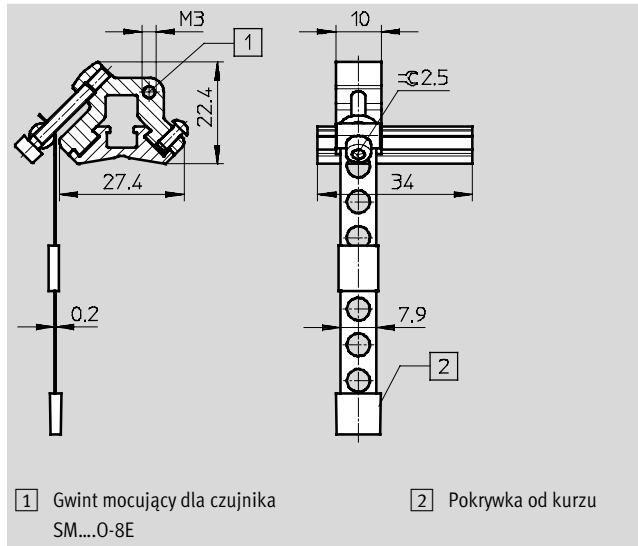

Wymiary i dane potrzebne do zamówienia

Dla tłoka \varnothing	Klasa odporności na korozję CRC ¹⁾	Nr części	Typ
8 ... 100	4	538937	SMBR-8-8/100-S6

1) Klasa 4 odporności na korozję zgodnie z normą Festo 940 070

Komponenty poddane szczególnie silnemu oddziaływaniu korozji. Części stosowane z agresywnymi mediami, np. przemysł spożywczy lub chemiczny. W przypadku tych aplikacji należy wesprzeć się specjalnymi testami z wykorzystaniem danych mediów.

Zespół mocujący SMBR

Materiał:

Poliacetal
Zgodne z RoHS

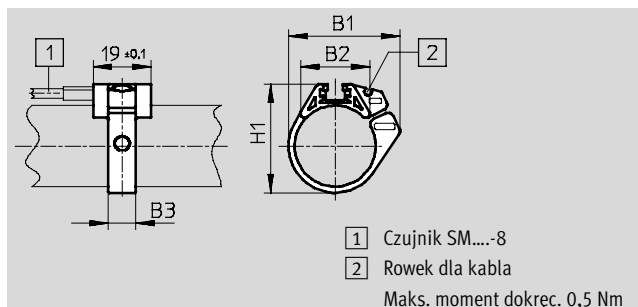

Wymiary i dane potrzebne do zamówienia

Dla tłoka \varnothing	B1	B2	B3	H1	Nr części	Typ
8	18.9	12.3	7	17.5	175091	SMBR-8-8
10	20.4	13.7	7	19.9	175092	SMBR-8-10
12	22.7	14.3	7	21.9	175093	SMBR-8-12
16	28.2	16.9	8	25.7	175094	SMBR-8-16
20	34.5	20.8	9	30.4	175095	SMBR-8-20
25	36.7	22.7	9	35.6	175096	SMBR-8-25
32	41.7	24.6	9	42.7	175097	SMBR-8-32
40	47.1	26.5	9	50.7	175098	SMBR-8-40
50	56.4	28.6	9	61.5	175099	SMBR-8-50
63	69.4	32	9	74.5	175100	SMBR-8-63

Czujniki zbliżeniowe SMT/SME-8 dla rowka T

FESTO

Osprzęt

Zespół mocujący CRSMB

Konstrukcja: Do siłowników okrągłych

Sposób montażu: Mocowanie przy pomocy taśmy samoprzylepnej

Stopień ochrony: IP65, IP68, IP69K

Temperatura otoczenia:

-40 ... +90 °C

Materiały:

Obudowa: Poliuretan

Szyna: twardo anodowane aluminium

Elementy nie zawierają miedzi i PTFE

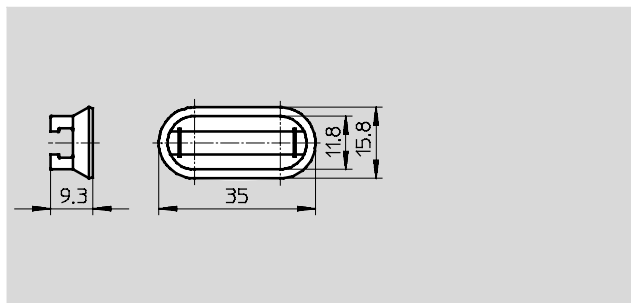

Dane do zamówienia

Dla tłoka Ø	CRC ¹⁾	Nr części	Typ
32 ... 100	4	525565	CRSMB-8-32/100

1) Klasa 4 odporności na korozję zgodnie z normą Festo 940 070

Komponenty poddane silnemu oddziaływaniu korozji. Części stosowane z agresywnymi mediami, np. przemysł spożywczy lub chemiczny. W przypadku tych aplikacji należy wesprzeć się specjalnymi testami z wykorzystaniem danych mediów.

Zespół mocujący SMBR-8-FENG

Materiał:

Stop aluminium

Elementy nie zawierają miedzi i PTFE

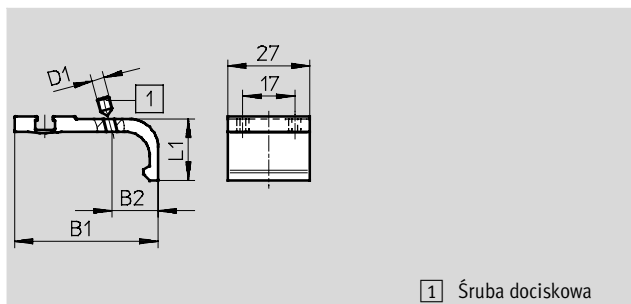
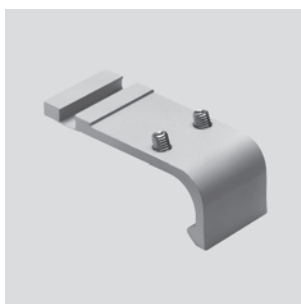

1) Śruba dociskowa

Wymiary i dane potrzebne do zamówienia

Dla tłoka Ø	B1	B2	D1	L1	Moment dokręcający [Nm]	Nr części	Typ
32/40	35.1	8.7	M3	15.5	0.2	175705	SMB-8-FENG-32/40
50/63	47	12.3	M4	20	0.5	175706	SMB-8-FENG-50/63
80/100	64.3	15.7	M5	24.3	0.7	175707	SMB-8-FENG-80/100

Zespół mocujący SMB-8E

Materiał:

Poliacetal

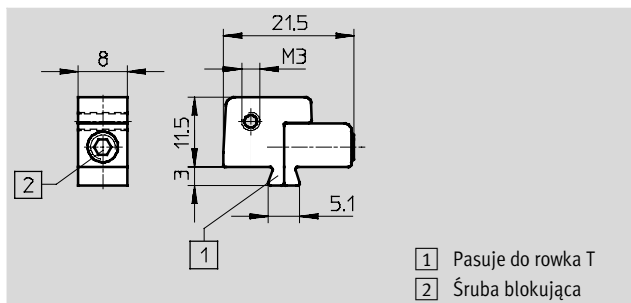
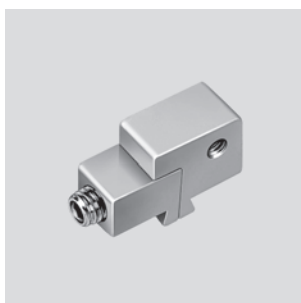

1) Pasuje do rowka T
2) Śruba blokująca

Dane do zamówienia

Dla tłoka Ø	Nr części	Typ
10 ... 125	178230	SMB-8E

Czujniki zbliżeniowe SMT/SME-8 dla rowka T

Osprzęt



Mocowanie SMBZ-8-....

Materiały:

Szyna: Anodowany stop aluminium

Śruby: Stal nierdzewna,
wysokostopowa

Elementy nie zawierają miedzi i PTFE

Zgodne z RoHS



SMBZ-8-32/100

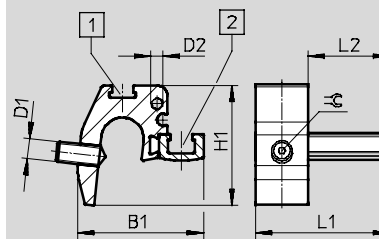

SMBZ-8-125/320

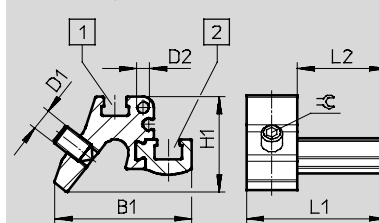

1 Rowek do tabliczek opisowych

2 Rowek dla montażu czujników

Wymiary i dane potrzebne do zamówienia									
Dla tłoka Ø	B1	D1	D2	H1	L1	L2	⌀	Nr części	Typ
32 100	31	M5	M3	30	33	20	1.5	537806	SMBZ-8-32/100
125 320	32.3			22					

Element pozycjonujący SMM

Wkładany od początku rowka

Temperatura otoczenia:

-40 +120 °C

Materiały:

Obudowa: Anodowany stop
aluminium

Śruby: Stal nierdzewna,
wysokostopowa

Uwaga o materiałach: Zgodne z RoHS

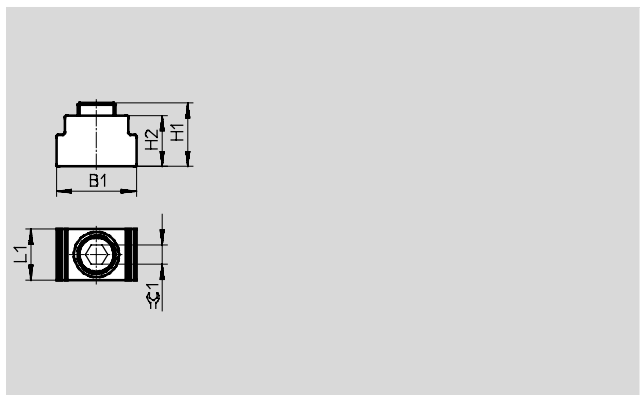

Wymiary i dane potrzebne do zamówienia									
B1	H1	H2	L1	⌀ 1	CRC ¹⁾	Nr części	Typ	L. szt. ²⁾	
6.3	5.0	4.0	4.0	1.5	3	547941	SMM-8	10	

1) Klasa 4 odporności na korozję zgodnie z normą Festo 940 070





Komponenty poddane szczególnie silnemu oddziaływaniu korozji. Części stosowane w agresywnych mediach, np. przemysł spożywczy lub chemiczny. W przypadku tych aplikacji należy wesprzeć się specjalnymi testami z wykorzystaniem danych mediów.



2) Jednostka opakowania

Czujniki zbliżeniowe SMT/SME-8 dla rowka T

Osprzęt

FESTO

Dane do zamówienia — Kable łączące		Dane techniczne → Internet: nebu			
		Liczba żył	Długość kabla [m]	Nr części	Typ
Gniazdo M8x1, 3-pin					
	Dla SMT/SME-8... i SMT0/SMTSO/SME0-8E	3	2.5	541333	NEBU-M8G3-K-2.5-LE3
			5	541334	NEBU-M8G3-K-5-LE3
	Dla SMT/SME-8... i SMT0/SMTSO/SME0-8E	3	2.5	541338	NEBU-M8W3-K-2.5-LE3
			5	541341	NEBU-M8W3-K-5-LE3
Gniazdo M12x1, 5-pin					
	Dla SMT/SME-8M i SMT0/SMTSO/SME0-8E	3	2.5	541363	NEBU-M12G5-K-2.5-LE3
			5	541364	NEBU-M12G5-K-5-LE3
	Dla SMT/SME-8M i SMT0/SMTSO/SME0-8E	3	2.5	541367	NEBU-M12W5-K-2.5-LE3
			5	541370	NEBU-M12W5-K-5-LE3

Dane do zamówienia — Tabliczki opisowe, bezpieczne zaciski				
	Wielkość	Nr części	Typ	L. szt. ¹⁾
	23x4 mm	541598	ASLR-L-423	34
	M8	548067	NEAU-M8-GD	1
	M12	548068	NEAU-M12-GD	1

1) Jednostka opakowania na ramkę

Dane do zamówienia — Elementy mocujące			
	Dł. Ø	Nr części	Typ
	—	534254	SMBK-8

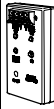
Dane do zamówienia — Tester czujników		
	Nr części	Typ
	158481	SM-TEST-1