



- Elevata precisione di guida
- Assorbimento di elevati valori di coppia
- Ingombro ridotto rispetto ai cilindri standard
- Per rilevamento senza contatto delle posizioni

Cilindri guidati DFP

Caratteristiche

FESTO

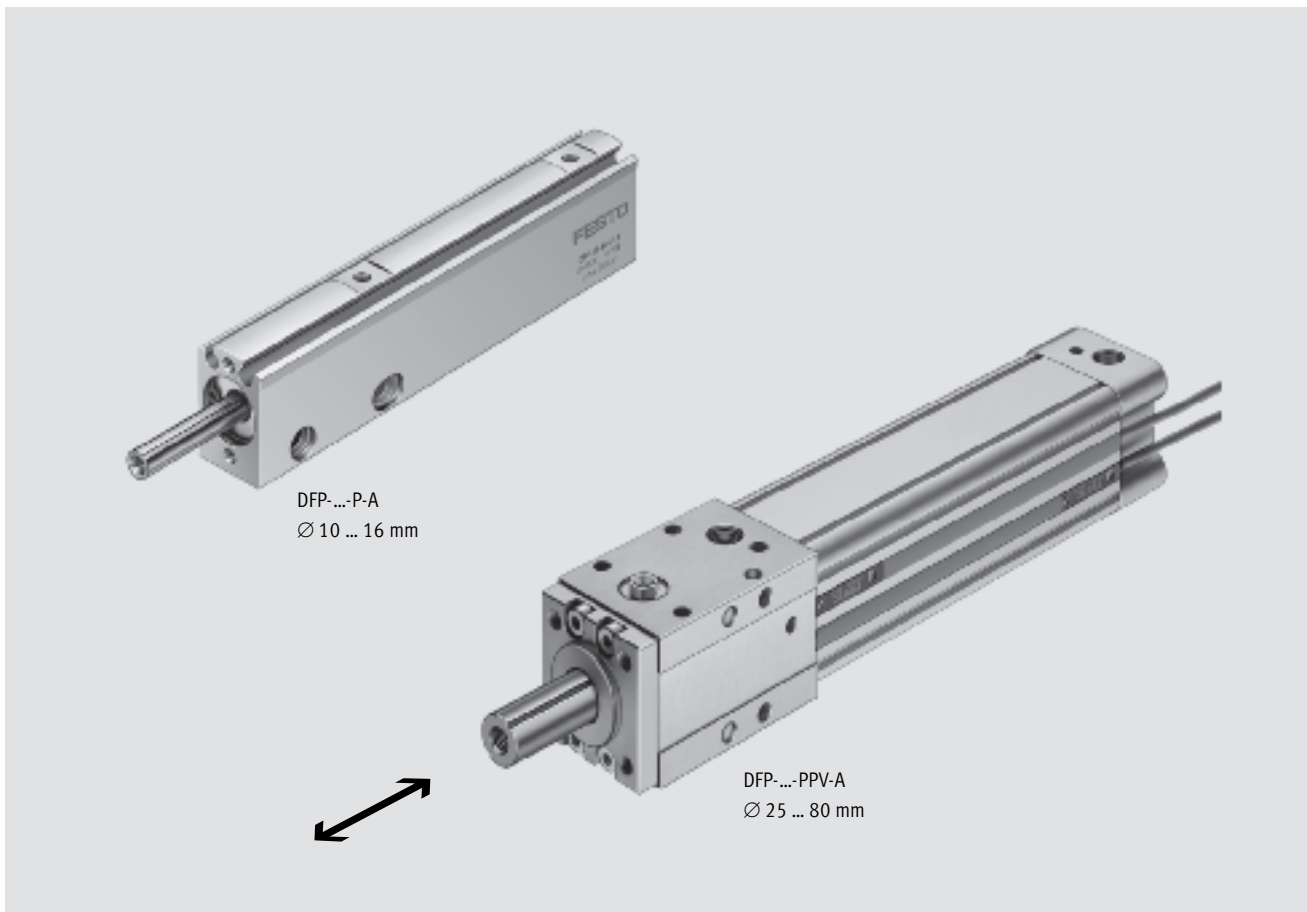

Descrizione

- A doppio effetto
- Elevata precisione grazie alla guida a ricircolo di sfere
- Assorbimento di elevati valori di coppia
- Ingombro ridotto rispetto ai cilindri standard con unità di guida esterne
- Con anelli elastici nelle posizioni terminali con Ø 10 ... 16 mm
- Con deceleratori di finecorsa regolabili su entrambi i lati con Ø 25 ... 80 mm
- Per rilevamento senza contatto delle posizioni

Cilindri guidati DFP

Caratteristiche

FESTO

Spazio di montaggio minimo

Cilindro a norma con unità guida

Cilindro guidato DFP

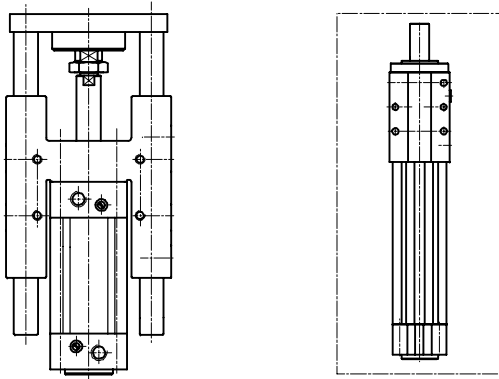

Elevata precisione

Stelo profilato con guida a ricircolo di sfere

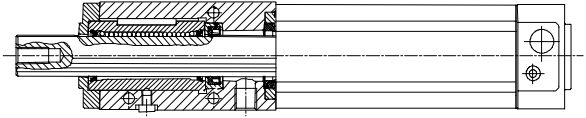

Soluzioni di fissaggio

Con filettatura femmina

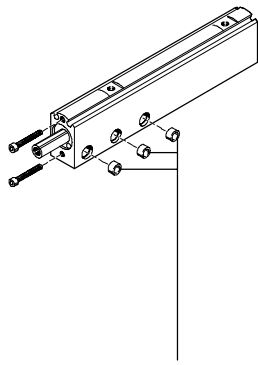

Bussole di centratura
(su due lati, max. 2 pz)

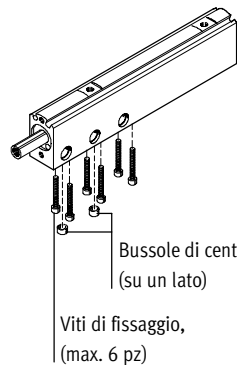

Bussole di centratura
(su un lato)
Viti di fissaggio,
(max. 6 pz)

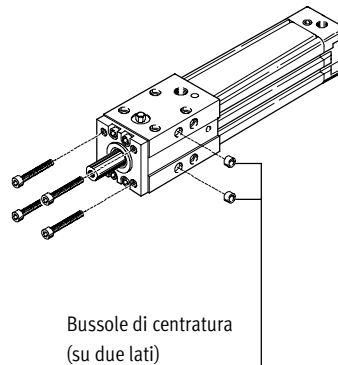

Bussole di centratura
(su due lati)

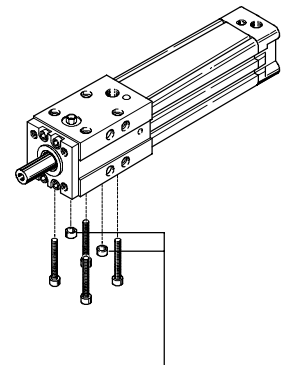

Bussole di centratura
(su un lato)

Con fori passanti

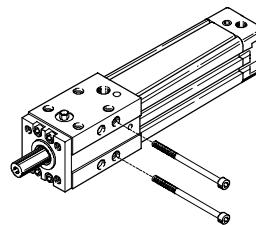
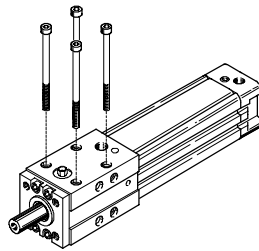
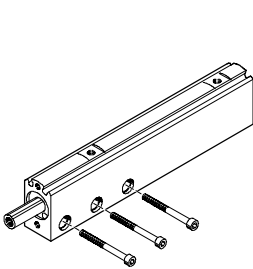

Cilindri guidati DFP

Panoramica componenti

FESTO

Attuatori con guida lineare
Cilindri guidati

6.2

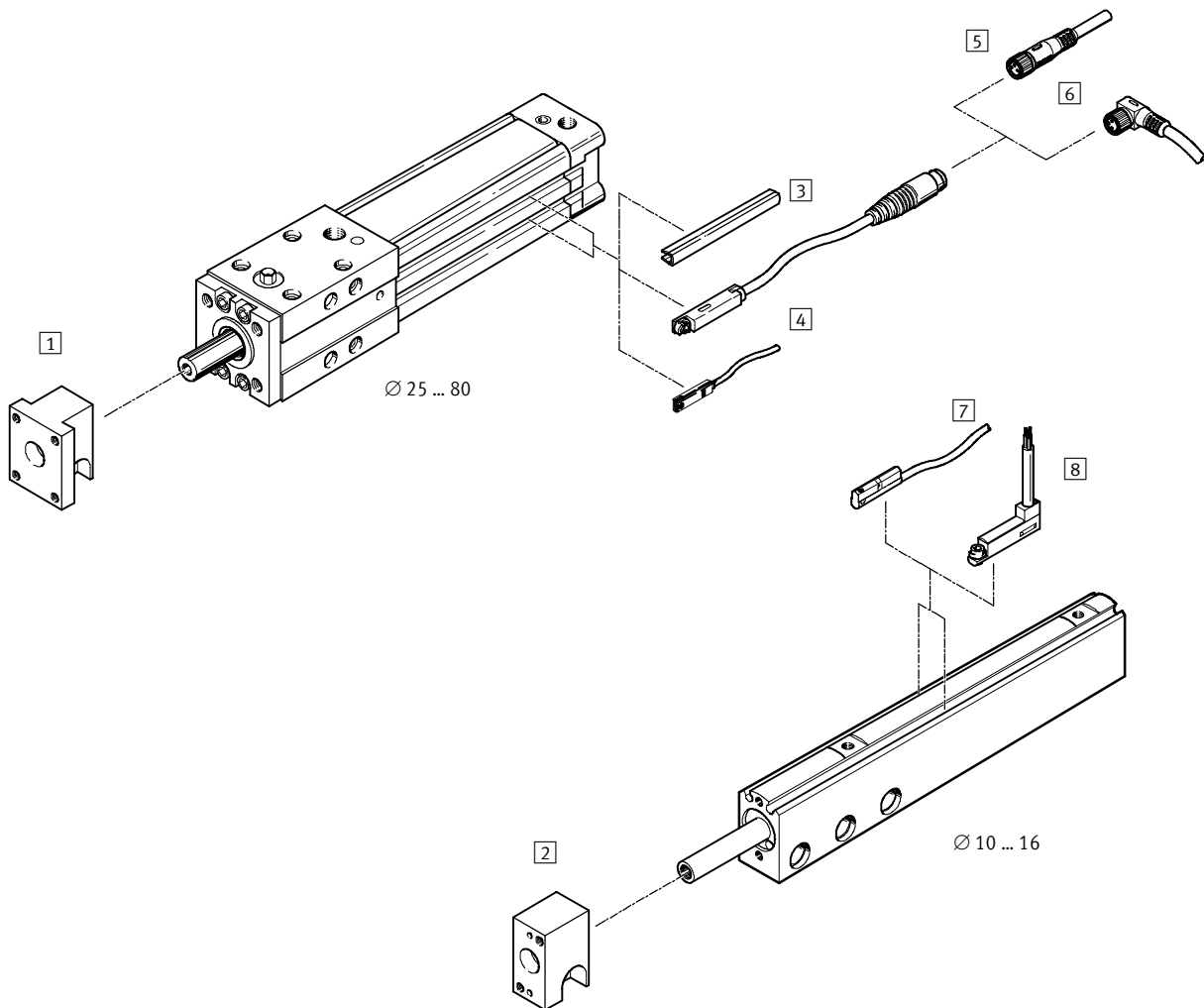

Accessori				
	Descrizione	Alesaggio [mm]		→ Pagina
		10 ... 16	25 ... 32	
1	Flangia a innesto FFP	-	■	1 / 6.2-16
2	Flangia a innesto FFP	■	-	1 / 6.2-16
3	Copertura scanalatura ABP-5-S	-	■	1 / 6.2-18
4	Sensori di finecorsa SME/SMT-8	-	■	1 / 6.2-18
5	Connettore femmina con cavo dritto SIM-M8	-	■	1 / 6.2-18
6	Connettore femmina con cavo angolare SIM-M8	-	■	1 / 6.2-18 www.festo.it
7	Sensori di finecorsa SME/SMT-10	■	-	1 / 6.2-17
8	Sensori di finecorsa SME/SMT-10F	■	-	1 / 6.2-17
-	Bussola di centratura ZBH	■	■	1 / 6.2-17

Cilindri guidati DFP

Composizione del codice

FESTO

	DFP	-	50	-	80	-	PPV	-	A		S2
Tipo											
A doppio effetto											
DFP	Cilindro a norma										
Alésaggio [mm]											
Corsa [mm]											
Deceleratori											
PPV	Su entrambi i lati, regolabili										
P	Su entrambi i lati, non regolabile										
Rilevamento											
A	Rilevamento posizioni										
Variante											
S2	Stelo passante										

Cilindri guidati DFP

Foglio dati

FESTO

Funzione



Variante



S2

- - Diametro
10 ... 16 mm

- - Corsa
25 ... 100 mm

- - www.festo.it/
Parti di ricambio

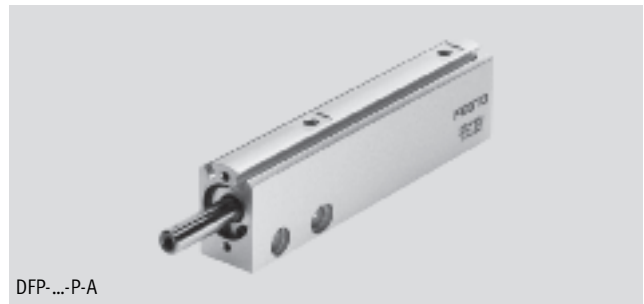

DFP-...-P-A

Funzione

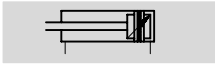

Variante



S2

- - Diametro
25 ... 80 mm

- - Corsa
25 ... 500 mm

- - www.festo.it/
Parti di ricambio

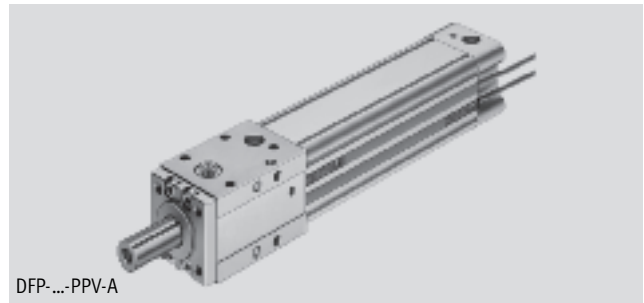

DFP-...-PPV-A

Dati tecnici generali						
Alesaggio	10	16	25	32	50	80
Attacco pneumatico	M3	M5	G $\frac{1}{8}$	G $\frac{1}{8}$	G $\frac{1}{4}$	G $\frac{3}{8}$
Fluido	Aria compressa filtrata, lubrificata o non lubrificata					
Guida	A ricircolo di sfere					
Deceleratori	Su entrambi i lati, non regolabile			Su entrambi i lati, regolabili		
Corsa di decelerazione [mm]	-	-	17	20	22	32
Rilevamento posizioni	Per sensore di finecorsa					
Fissaggio	Con filetto femmina					
	Con fori passanti					
Posizione di montaggio	Qualsiasi					

Condizioni d'esercizio e ambientali						
Alesaggio	10	16	25	32	50	80
Pressione di esercizio [bar]	0,5 ... 10					
Temperatura ambiente ¹⁾ [°C]	-10 ... +60					

1) Osservare il campo di impiego dei sensori di finecorsa

Forze [N] ed energia di impatto [Nm]						
Alesaggio	10	16	25	32	50	80
Forza teorica a 6 bar, in spinta ¹⁾	47	121	295	483	1178	3016
Forza teorica a 6 bar, in trazione	31	91	217	364	884	2262
Max. energia di impatto nelle posizioni terminali (Nm)	0,05	0,07	0,2	0,35	0,6	1,6

1) Nella variante S2 la spinta è uguale alla trazione

Cilindri guidati DFP

Foglio dati

FESTO

Velocità [mm/s]							
Alesaggio		10	16	25	32	50	80
Velocità massima, in spinta	v_{maxA}	0,8	0,8	1,5	1,5	1	0,9
Velocità minima, in trazione	v_{maxL}	0,8	0,8	1,5	1,5	1	0,7

Max. momento torcente ¹⁾ [Nm]							
Alesaggio		10	16	25	32	50	80
	Dinamico	0,2	0,4	1,1	5,8	19	75
	Statico	0,4	0,6	2,7	8,5	25	100

1) Momento torcente sullo stelo

Pesi [g]													
Corsa [mm]	Alesaggio												
	10		16		25		32		50		80		
	Tipo base	S2	Tipo base	S2	Tipo base	S2	Tipo base	S2	Tipo base	S2	Tipo base	S2	
25	118	124	180	195	590	652	-	-	-	-	-	-	
50	147	156	218	238	660	737	1180	1297	2960	3351	8077	8814	
80	173	185	263	290	740	836	1295	1439	3150	3570	8561	9414	
100	198	212	293	325	794	902	1357	1519	3340	3855	8856	9787	
160	-	-	-	-	957	1102	1590	1805	3804	4468	9786	10949	
200	-	-	-	-	-	-	1732	1983	4100	4863	10460	11778	
250	-	-	-	-	-	-	1914	2210	4490	5377	11289	12801	
320	-	-	-	-	-	-	-	-	5030	6091	12436	14220	
400	-	-	-	-	-	-	-	-	5610	6869	13750	15844	
500	-	-	-	-	-	-	-	-	-	-	15442	17924	

Materiali

Disegno funzionale

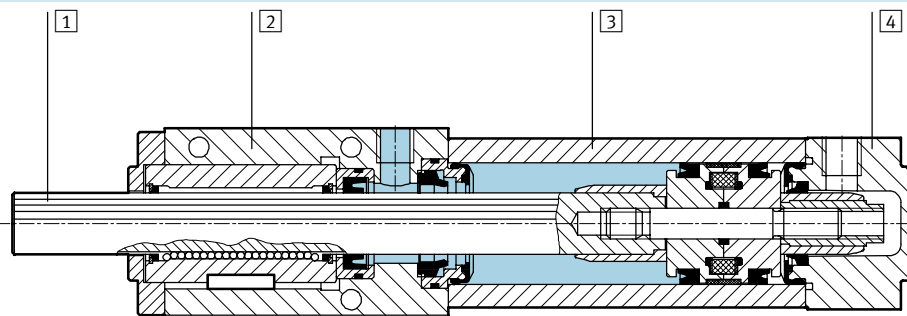

Cilindri guidati		
1	Stelo	Acciaio temprato
2	Testata anteriore	Alluminio
3	Canna del cilindro	Alluminio anodizzato
4	Testata posteriore	Alluminio
-	Guarnizioni	Poliuretano, poliacetato, gomma al nitrile
Nota sui materiali		Senza rame e PTFE

Cilindri guidati DFP

Foglio dati

FESTO

Attuatori con guida lineare
Cilindri guidati

6.2

Max. forza radiale dinamica Fq ammissibile sullo stelo

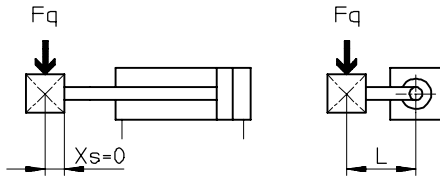

Calcolo della max. forza radiale dinamica ammissibile Fq

$$F_q = \frac{A}{(B + X_s + H) \times K + 1 + C \times L}$$

- Fq = forza radiale ammissibile [N]
- A = carico cuscinetti equivalente [N]
- B = costante [mm]
- C = costante [1/mm]
- H = corsa [mm]
- L = braccio di leva [mm]
- K = costante [1/mm]
- Xs = distanza del baricentro carico supplementare [mm]

Parametri di calcolo

	Alesaggio [mm]					
	10	16	25	32	50	80
A	220	274	725	1460	2430	5620
B	37,5	37,5	48	57	75,5	96
C	0,84	0,51	0,4	0,22	0,14	0,09
K	0,47	0,47	0,3	0,19	0,13	0,088

Max. forza radiale dinamica Fq ammissibile sullo stelo in funzione del braccio di leva L

Distanza baricentro Xs = 0 mm

Fq a corsa di 25 mm

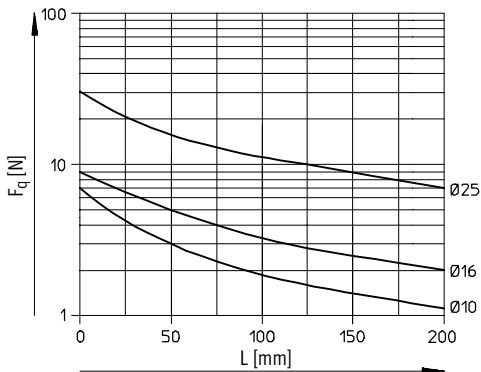

Fq a corsa di 50 mm

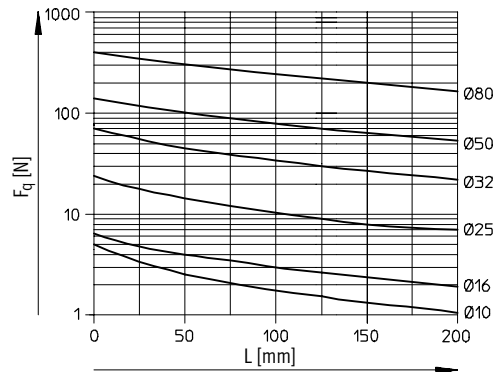

Fq corsa a 80 mm

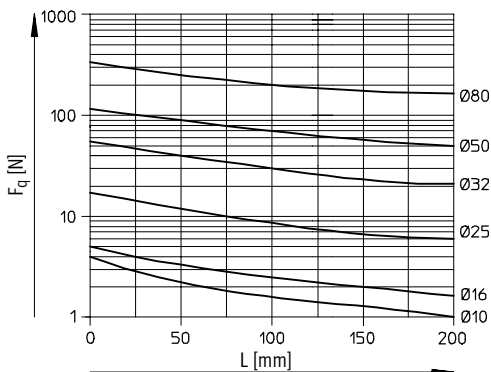

Fq a corsa di 100 mm

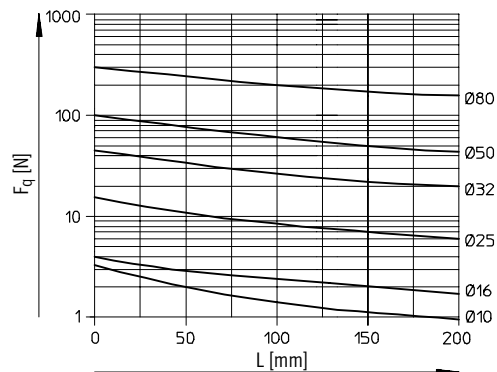

Cilindri guidati DFP

Foglio dati

FESTO

Max. forza radiale dinamica F_q ammissibile sullo stelo in funzione del braccio di leva L

Distanza baricentro $X_s = 0$ mm

Fq a corsa di 160 mm

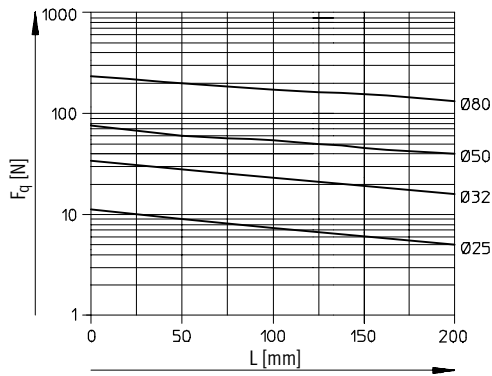

Fq a corsa di 200 mm

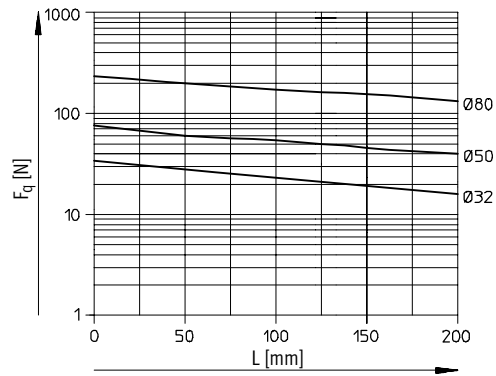

Fq a corsa di 250 mm

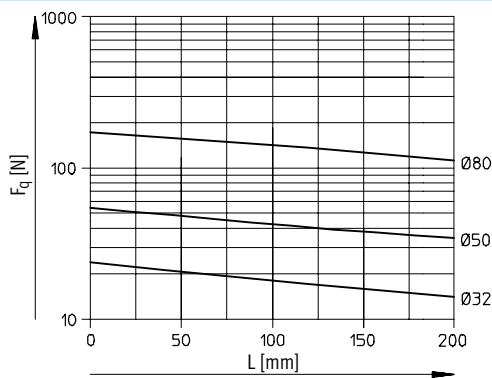

Fq a corsa di 320 mm

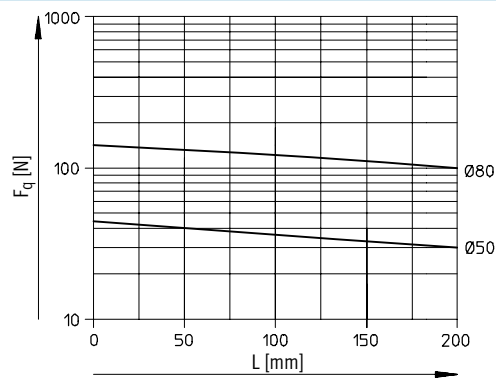

Fq a corsa di 400 mm

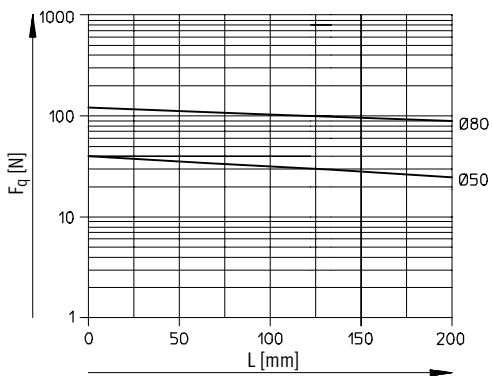

Fq a corsa di 500 mm

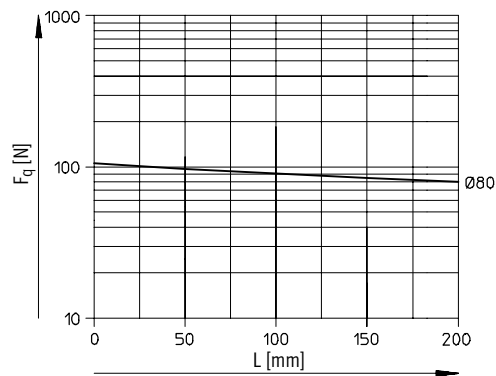

Cilindri guidati DFP

Foglio dati

FESTO

Flessione f sullo stelo in funzione della forza radiale F_q

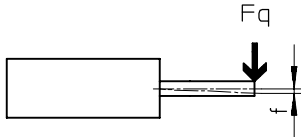

DFP-10

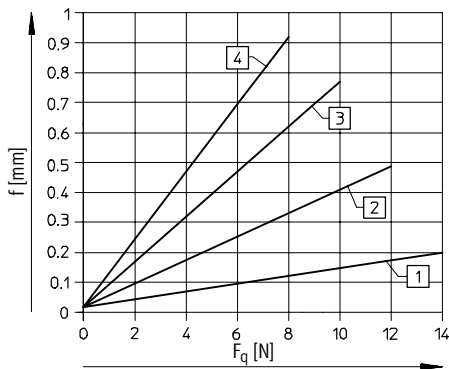

DFP-16

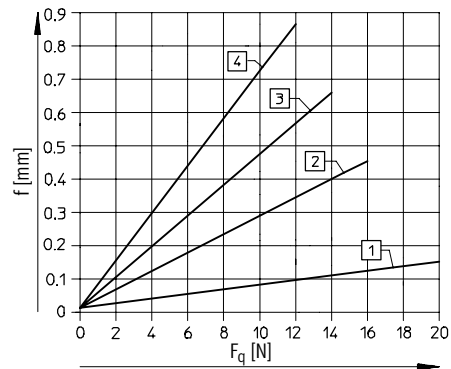

DFP-25

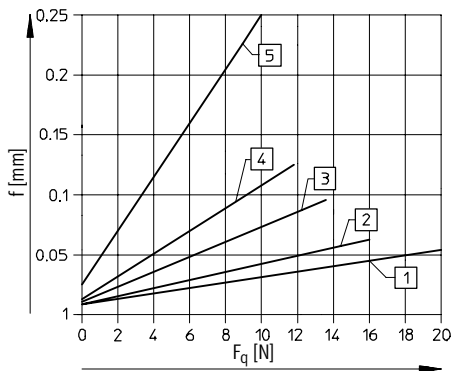

DFP-32

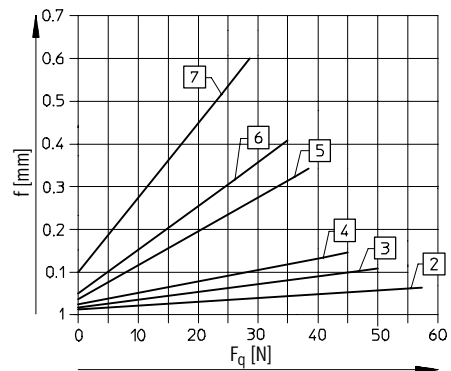

DFP-50

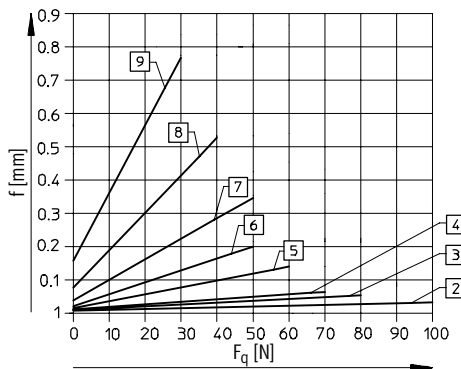

DFP-80

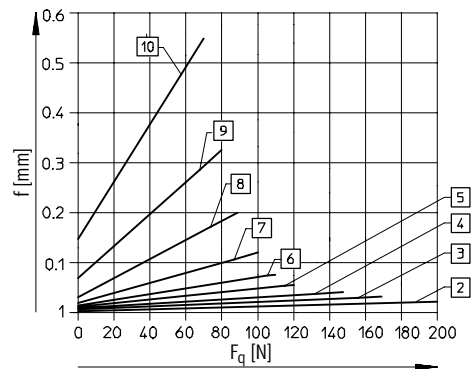

- 1 Corsa 25 mm
- 2 Corsa 50 mm
- 3 Corsa 80 mm
- 4 Corsa 100 mm
- 5 Corsa 160 mm
- 6 Corsa 200 mm

- 7 Corsa 250 mm
- 8 Corsa 320 mm
- 9 Corsa 400 mm
- 10 Corsa 500 mm

Cilindri guidati DFP

Foglio dati

FESTO

Attuatori con guida lineare
Cilindri guidati

6.2

Angolo di torsione α sullo stelo in funzione del momento torcente M

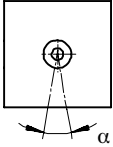

DFP-10

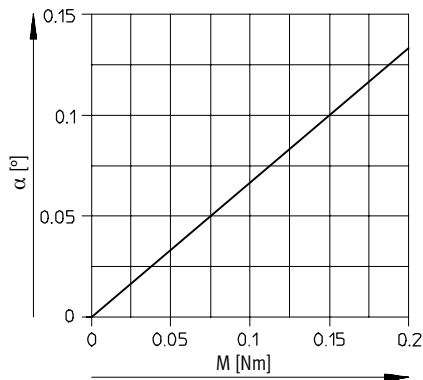

DFP-16

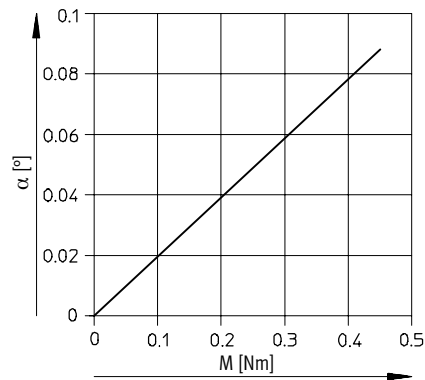

DFP-25

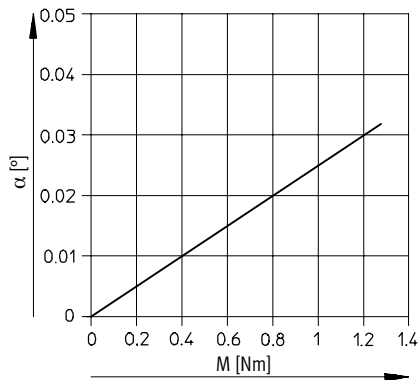

DFP-32

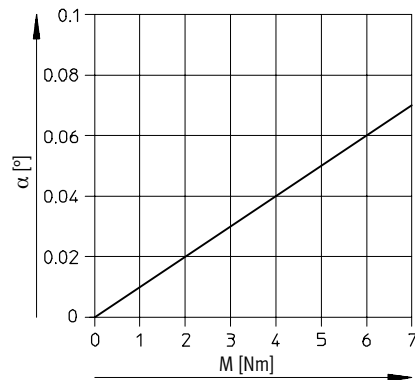

DFP-50

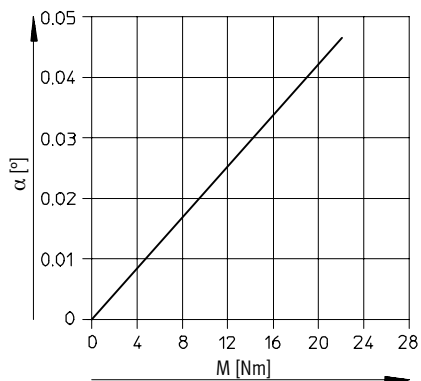

DFP-80

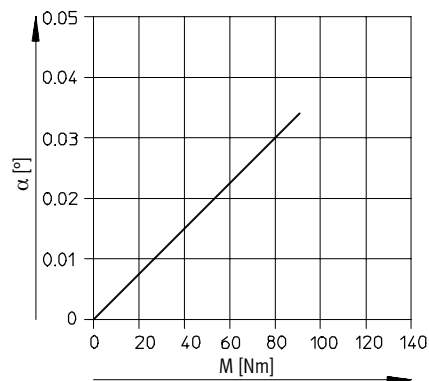

Cilindri guidati DFP

Foglio dati

FESTO

Dimensioni

Download dati CAD → www.festo.it/engineering

Alésaggio 10 ... 16 mm

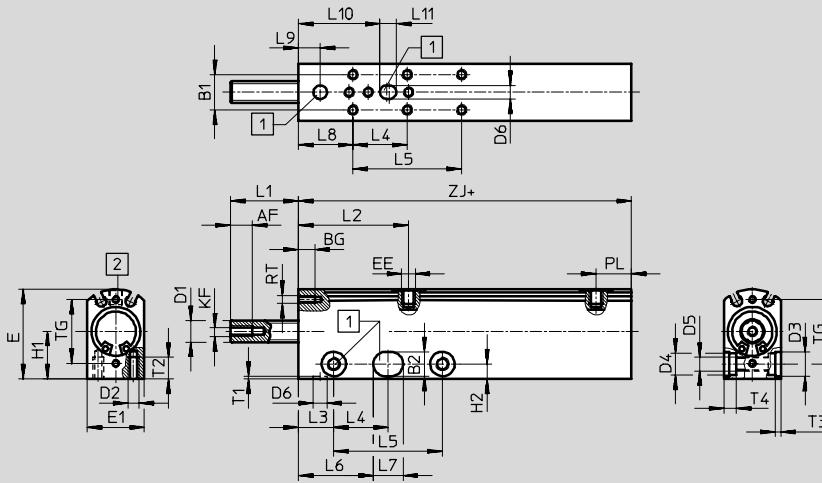

- 1 Foro di centratura per bussole di centratura ZBH (accessori)
- 2 Configurazione dei fori (non nell'esecuzione S2)

+ = aggiungere la corsa

Variante S2

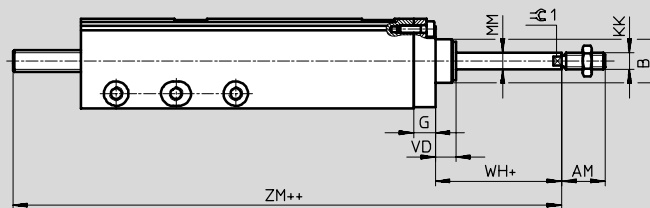

+ = aggiungere la corsa

++ = aggiungere la corsa x 2

∅	AF	AM	B	B1	B2	BG	D1	D2	D3	D4	D5	D6	E	E1	EE
[mm]			∅		∅		∅		∅			∅			
					H7		h7		H7			H7			
10	8	12	-	11	7	6	6	M3	7	6	M4	5	28	17	M3
16	8	16	15,9	13	9	6	8	M4	9	8	M5	5	33	21	M5

∅	G	H1	H2	KF	KK	L1	L2	L3	L4	L5 ¹⁾	L6	L7	L8	L9	L10
[mm]						min.									
10	6	14,3	4,5	M4	M4	25	38,5	12,5	25	50	33	9	5,5	5,5	28,5
16	8	17,5	5,5	M4	M6	25	40,5	13	20	44	27,5	11	20	8	30

∅	L11	MM	PL	RT	T1	T2	T3	T4	TG	VD	WH	ZJ	ZM	≈C 1
[mm]		∅												
		h8												
10	6	4	12	M2,5	1	6	1,6	3,2	21	-	4,8	65	100,8	-
16	6	6	13	M3	1	8	2,1	4,6	23,5	7,5	12,5	72,5	118	5

1) A corsa > 80 mm

Cilindri guidati DFP

Foglio dati

FESTO

Dimensioni

Download dati CAD → www.festo.it/engineering

Alésaggio 25 ... 80 mm

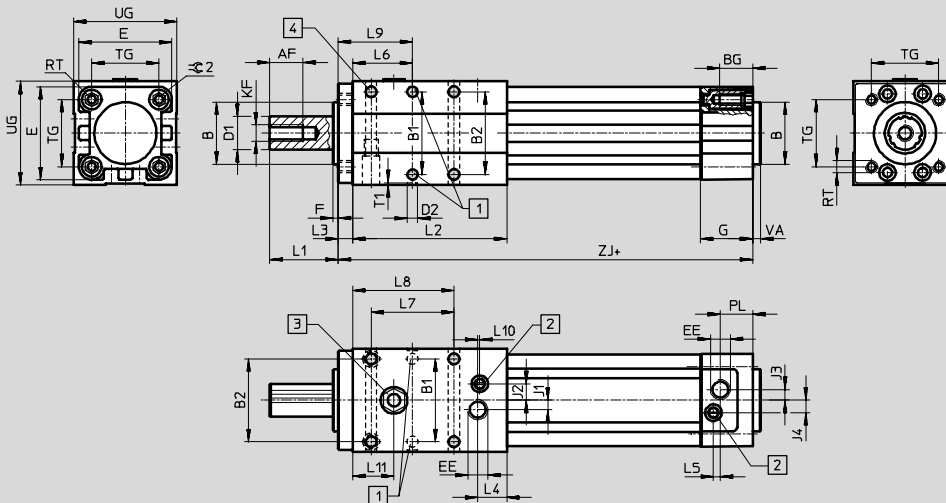

- 1 Foro di centratura per bussole di centratura ZBH (accessori)
- 2 Vite per la regolazione dei deceleratori di fine corsa
- 3 Niplo di lubrificazione
- 4 Foro non presente nel modello DFP-25

+ = aggiungere la corsa

Variante S2

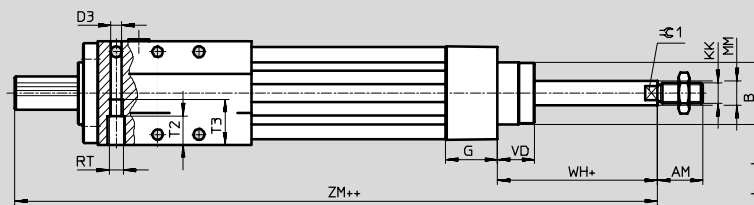

+ = aggiungere la corsa
++ = aggiungere la corsa x 2

∅	AF	AM	B	B1	B2	BG	D1	D2	D3	E	EE	F	G	J1	J2
[mm]			∅ d11	±0,02			∅ h7	∅ H7	∅						
25	12,5	22	25	31	31	14	13	5	4,5	38	G ¹ / ₈	2,5	22	3,6	7
32	16	22	30	40	40	16	16	5	5,3	45	G ¹ / ₈	2,5	25,1	4,5	8
50	20	32	40	52	52	17	25	9	6,6	64	G ¹ / ₄	2,5	29,6	7,5	14
80	24	40	45	75	75	17	40	9	8,4	93	G ³ / ₈	2,5	35,9	7	20

∅	J3	J4	KF	KK	L1	L2	L3	L4	L5	L6	L7	L8	L9	L10	L11
[mm]															
25	3,1	6	M6	M10x1,25	30	58	6,5	11,8	4,1	22,5	31	38	29	2,3	12,8
32	5,2	6	M8	M10x1,25	32	74,5	7	14	3,3	29	40	49	36	1	20
50	8,5	10,4	M10	M16x1,5	40	107,5	10	18	5,1	44	52	70	54	4,2	29
80	8	12,5	M12	M20x1,5	41	143	14	23	10,5	58,5	75	96	72,5	5	39,5

∅	MM	PL	RT	T1	T2	T3	TG	UG	VA	VD	WH	ZJ	ZM	∅C1	∅C2
[mm]	∅ f8														
25	10	8,5	M5	1	11	21	27	40	2	17,5	29,4	119,5	179	9	5
32	12	15,6	M6	1	14	22	32,5	50	4	18	26	150,4	210	10	6
50	20	14	M8	2,1	16	32	46,5	66	4	28	37	194	273	17	8
80	25	16,4	M10	2,1	20	40	72	96	4	34,7	46	249	338	22	6

Cilindri guidati DFP

Foglio dati

FESTO

Attuatori con guida lineare
Cilindri guidati

6.2

Dati di ordinazione – Tipo base						
Esecuzione	Corsa [mm]	Cod. prod.	Tipo ¹⁾	Corsa [mm]	Cod. prod. Tipo ¹⁾	
	Alesaggio 10 mm			Alesaggio 16 mm		
	25	186 729	DFP-10-25-P-A	25	186 733	DFP-16-25-P-A
	50	186 730	DFP-10-50-P-A	50	186 734	DFP-16-50-P-A
	80	186 731	DFP-10-80-P-A	80	186 735	DFP-16-80-P-A
	100	186 732	DFP-10-100-P-A	100	186 736	DFP-16-100-P-A
	Alesaggio 25 mm			Alesaggio 32 mm		
	25	186 737	DFP-25-25-PPV-A	25	-	-
	50	186 738	DFP-25-50-PPV-A	50	186 742	DFP-32-50-PPV-A
	80	186 739	DFP-25-80-PPV-A	80	186 743	DFP-32-80-PPV-A
	100	186 740	DFP-25-100-PPV-A	100	186 744	DFP-32-100-PPV-A
	160	186 741	DFP-25-160-PPV-A	160	186 745	DFP-32-160-PPV-A
	200	-	-	200	186 746	DFP-32-200-PPV-A
	250	-	-	250	186 747	DFP-32-250-PPV-A
	Alesaggio 50 mm			Alesaggio 80 mm		
	50	186 748	DFP-50-50-PPV-A	50	186 756	DFP-80-50-PPV-A
	80	186 749	DFP-50-80-PPV-A	80	186 757	DFP-80-80-PPV-A
	100	186 750	DFP-50-100-PPV-A	100	186 758	DFP-80-100-PPV-A
	160	186 751	DFP-50-160-PPV-A	160	186 759	DFP-80-160-PPV-A
	200	186 752	DFP-50-200-PPV-A	200	186 760	DFP-80-200-PPV-A
	250	186 753	DFP-50-250-PPV-A	250	186 761	DFP-80-250-PPV-A
	320	186 754	DFP-50-320-PPV-A	320	186 762	DFP-80-320-PPV-A
	400	186 755	DFP-50-400-PPV-A	400	186 763	DFP-80-400-PPV-A
	500	-	-	500	186 764	DFP-80-500-PPV-A

1) La fornitura comprende 2 bussole di centratura del tipo indicato negli accessori. Per eventuali ordinazioni successive, la fornitura delle bussole di centratura comprende 10 pezzi. Sensori di finecorsa e viti di fissaggio non sono compresi nella fornitura del cilindro guidato.

Cilindri guidati DFP

Foglio dati

Dati di ordinazione - Varianti						
Esecuzione	Corsa [mm]	Cod. prod.	Tipo ¹⁾²⁾	Corsa [mm]	Cod. prod. Tipo ¹⁾²⁾	
S2- Stelo passante						
	Alesaggio 10 mm			Alesaggio 16 mm		
	25	186 765	DFP-10-25-P-A-S2	25	186 769	DFP-16-25-P-A-S2
	50	186 766	DFP-10-50-P-A-S2	50	186 770	DFP-16-50-P-A-S2
	80	186 767	DFP-10-80-P-A-S2	80	186 771	DFP-16-80-P-A-S2
	100	186 768	DFP-10-100-P-A-S2	100	186 772	DFP-16-100-P-A-S2
	Alesaggio 25 mm			Alesaggio 32 mm		
	25	186 773	DFP-25-25-PPV-A-S2	25	-	-
	50	186 774	DFP-25-50-PPV-A-S2	50	186 778	DFP-32-50-PPV-A-S2
	80	186 775	DFP-25-80-PPV-A-S2	80	186 779	DFP-32-80-PPV-A-S2
	100	186 776	DFP-25-100-PPV-A-S2	100	186 780	DFP-32-100-PPV-A-S2
	160	186 777	DFP-25-160-PPV-A-S2	160	186 781	DFP-32-160-PPV-A-S2
	200	-	-	200	186 782	DFP-32-200-PPV-A-S2
	250	-	-	250	186 783	DFP-32-250-PPV-A-S2
	Alesaggio 50 mm			Alesaggio 80 mm		
	50	186 784	DFP-50-50-PPV-A-S2	50	186 792	DFP-80-50-PPV-A-S2
	80	186 785	DFP-50-80-PPV-A-S2	80	186 793	DFP-80-80-PPV-A-S2
	100	186 786	DFP-50-100-PPV-A-S2	100	186 794	DFP-80-100-PPV-A-S2
	160	186 787	DFP-50-160-PPV-A-S2	160	186 795	DFP-80-160-PPV-A-S2
	200	186 788	DFP-50-200-PPV-A-S2	200	186 796	DFP-80-200-PPV-A-S2
	250	186 789	DFP-50-250-PPV-A-S2	250	186 797	DFP-80-250-PPV-A-S2
	320	186 790	DFP-50-320-PPV-A-S2	320	186 798	DFP-80-320-PPV-A-S2
	400	186 791	DFP-50-400-PPV-A-S2	400	186 799	DFP-80-400-PPV-A-S2
	500	-	-	500	186 800	DFP-80-500-PPV-A-S2

- 1) La fornitura comprende 2 bussole di centratura del tipo indicato negli accessori. Per eventuali ordinazioni successive, la fornitura delle bussole di centratura comprende 10 pezzi. Sensori di finecorsa e viti di fissaggio non sono compresi nella fornitura del cilindro guidato.
- 2) La fornitura comprende inoltre un dado esagonale per la filettatura dello stelo.

Cilindri guidati DFP

Accessori



Flangia a innesto FFP

Per alesaggio 10 ... 16 mm

Materiali:

lega di Al per lavorazione plastica
senza rame e PTFE

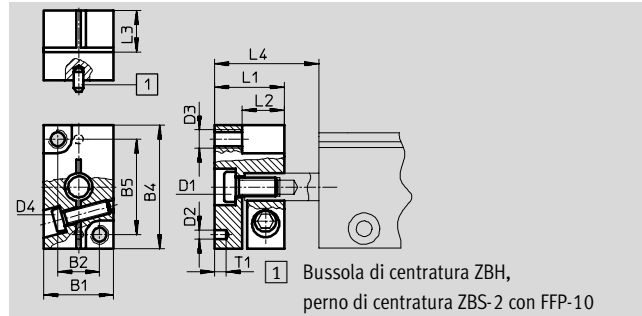
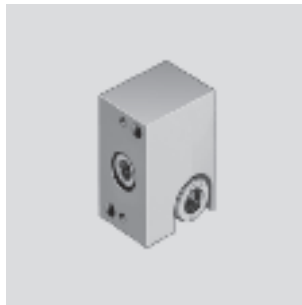

Bussola di centratura ZBH,
perno di centratura ZBS-2 con FFP-10

Dimensioni e dati di ordinazione																		
Per Ø	B1	B2	B4	B5	D1	D2	D3	D4	L1	L2	L3	L4	T1	KBK ¹⁾	Cod. prod.	Tipo		
[mm]		±0,02				Ø H7							+0,2					
10	15	9	26	20	M4	2	M4	M3	15	8,5	9	31,5	2,5	2	186 801	FFP-10		
16	19	12	33	26	M4	5	M4	M4	17	10,5	11	31,5	1	2	186 802	FFP-16		

1) Classe di resistenza alla corrosione 2 a norme Festo 940 070
Componenti soggetti a media corrosione. Componenti esterni, con funzione prevalentemente decorativa, a contatto diretto con l'atmosfera industriale normale o con fluidi come refrigeranti e lubrificanti.

Attuatori con guida lineare
Cilindri guidati

6.2

Flangia a innesto FFP

Per alesaggio 25 ... 80 mm

Materiali:

lega di Al per lavorazione plastica
senza rame e PTFE

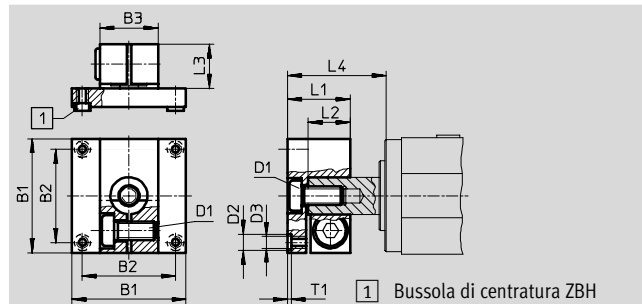

Bussola di centratura ZBH

Dimensioni e dati di ordinazione																		
Per Ø	B1	B2	B3	D1	D2	D3	L1	L2	L3	L4	T1	KBK ¹⁾	Cod. prod.	Tipo				
[mm]		±0,02			Ø H7							+0,2						
25	38	30	22	M6	7	M5	27	18	19	39	1,6	2	186 803	FFP-25				
32	49	40	25	M8	7	M5	27	18	19	41	1,6	2	186 804	FFP-32				
50	64	50	36	M10	9	M6	35	23	25	52	2,1	2	186 805	FFP-50				
80	94	70	54	M12	12	M8	40	25	27	56	2,6	2	186 806	FFP-80				

1) Classe di resistenza alla corrosione 2 a norme Festo 940 070
Componenti soggetti a media corrosione. Componenti esterni, con funzione prevalentemente decorativa, a contatto diretto con l'atmosfera industriale normale o con fluidi come refrigeranti e lubrificanti.

Cilindri guidati DFP

Accessori



Bussola di centratura ZBH

Materiali:
acciaio inossidabile
senza rame e PTFE

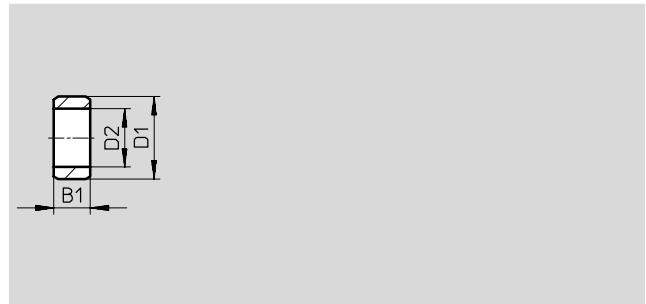

Dimensioni e dati di ordinazione							
D1 ∅	B1	D2 ∅	KBK ¹⁾	Peso [g]	Cod. prod.	Tipo	PE ²⁾
h7	-0,2						
5	2,4	3,2	2	1	189 652	ZBH-5	10
7	3	5,3	2	1	186 717	ZBH-7	10
9	4	6,4	2	1	150 927	ZBH-9	10

- 1) Classe di resistenza alla corrosione 2 a norme Festo 940 070
Componenti soggetti a media corrosione. Componenti esterni, con funzione prevalentemente decorativa, a contatto diretto con l'atmosfera industriale normale o con fluidi come refrigeranti e lubrificanti.
- 2) Quantità in pezzi

Dati di ordinazione – Sensori di finecorsa per scanalatura 10, magnetoresistivi								Fogli dati → 1 / 10.2-47	
Dati di ordinazione – Sensori di finecorsa per scanalatura 10, magnetoresistivi								Fogli dati → www.festo.it	
	Montaggio	Uscita di commutazione	Collegamento elettrico		Lunghezza cavo [m]	Uscita del cavo	Cod. prod.	Tipo	
			Cavo	Connettore M8					
Contatto n.a.									
	Applicabile	PNP	A 3 fili	–	2,5	Longitudinale	525 915	SMT-10F-PS-24V-K2,5L-OE	
			–	A 3 poli	0,3	Longitudinale	525 916	SMT-10F-PS-24V-K0,3L-M8D	
			–	A 3 poli	0,3	Trasversale	526 675	SMT-10F-PS-24V-K0,3Q-M8D	
	Inseribile	PNP	–	A 3 poli	0,3	Longitudinale	173 220	SMT-10-PS-SL-LED-24	
			A 3 fili	–	2,5		173 218	SMT-10-PS-KL-LED-24	

Dati di ordinazione – Sensori di finecorsa per scanalatura 10, magnetici Reed								Fogli dati → 1 / 10.2-50	
Dati di ordinazione – Sensori di finecorsa per scanalatura 10, magnetici Reed								Fogli dati → www.festo.it	
	Montaggio	Collegamento elettrico		Lunghezza cavo [m]	Uscita del cavo	Cod. prod.	Tipo		
		Cavo	Connettore M8						
Contatto n.a.									
	Applicabile	–	A 3 poli	0,3	Longitudinale	525 914	SME-10F-DS-24V-K0,3L-M8D		
		A 3 fili	–	2,5	Longitudinale	525 913	SME-10F-DS-24V-K2,5L-OE		
		A 2 fili	–			526 672	SME-10F-ZS-24V-K2,5L-OE		
	Inseribile	A 3 fili	–	0,3	Longitudinale	173 212	SME-10-SL-LED-24		
		–	A 3 poli	2,5		173 210	SME-10-KL-LED-24		

Prodotto Base

Cilindri guidati DFP









Accessori

FESTO









Attuatori con guida lineare
Cilindri guidati

6.2





Dati di ordinazione – Sensori di finecorsa per scanalatura 8, magnetoresistivi Fogli dati → 1 / 10.2-13
Dati di ordinazione – Sensori di finecorsa per scanalatura 8, magnetoresistivi Fogli dati → www.festo.it

	Montaggio	Uscita di commutazione	Collegamento elettrico			Lunghezza cavo [m]	Cod. prod.	Tipo	
			Cavo	Connettore M8	Connettore M12				
Contatto n.a.									
	Applicabile	PNP	A 3 fili	–	–	2,5	525 898	SMT-8F-PS-24V-K2,5-OE	
		NPN	A 3 fili	–	–	2,5	525 909	SMT-8F-NS-24V-K2,5-OE	
		–	A 2 fili	–	–	2,5	525 908	SMT-8F-ZS-24V-K2,5-OE	
		PNP	–	A 3 poli	–	0,3	525 899	SMT-8F-PS-24V-K0,3-M8D	
		NPN	–	A 3 poli	–	0,3	525 910	SMT-8F-NS-24V-K0,3-M8D	
	Inseribile, protetto dal profilo del cilindro	PNP	A 3 fili	–	–	2,5	175 436	SMT-8-PS-K-LED-24-B	
		–	A 3 poli	–	–	0,3	175 484	SMT-8-PS-S-LED-24-B	
		–	A 3 poli	–	–	0,3			
Contatto n.c.									
	Applicabile	PNP	A 3 fili	–	–	7,5	525 911	SMT-8F-PO-24V-K7,5-OE	

Dati di ordinazione – Sensori di finecorsa per scanalatura 8, magnetici Reed Fogli dati → 1 / 10.2-16
Dati di ordinazione – Sensori di finecorsa per scanalatura 8, magnetici Reed Fogli dati → www.festo.it

	Montaggio	Collegamento elettrico		Lunghezza cavo [m]	Cod. prod.	Tipo	
		Cavo	Connettore M8				
Contatto n.a.							
	Applicabile	A 3 fili	–	2,5	525 895	SME-8F-DS-24V-K2,5-OE	
		A 2 fili	–	5,0	525 897	SME-8F-DS-24V-K5,0-OE	
		–	A 3 poli	0,3	525 907	SME-8F-ZS-24V-K2,5-OE	
		–	A 3 poli	0,3	525 896	SME-8F-DS-24V-K0,3-M8D	
	Inseribile, protetto dal profilo del cilindro	A 3 fili	–	2,5	150 855	SME-8-K-LED-24	
		–	A 3 poli	0,3	150 857	SME-8-S-LED-24	
		–	A 3 poli	0,3			
Contatto n.c.							
	Applicabile	A 3 fili	–	7,5	525 906	SME-8F-DO-24V-K7,5-OE	

Dati di ordinazione – Connettori femmina Fogli dati → 1 / 10.2-108
Dati di ordinazione – Connettori femmina Fogli dati → www.festo.it

	Montaggio	Uscita di commutazione		Connessione	Lunghezza cavo [m]	Cod. prod.	Tipo
		PNP	NPN				
Connettore, diritto							
	Ghiera M8	■	■	A 3 poli	2,5	159 420	SIM-M8-3GD-2,5-PU
		■	■	A 3 poli	5	159 421	SIM-M8-3GD-5-PU
	Ghiera M12	■	■	A 3 poli	2,5	159 428	SIM-M12-3GD-2,5-PU
		■	■	A 3 poli	5	159 429	SIM-M12-3GD-5-PU
Connettore, angolare							
	Ghiera M8	■	■	A 3 poli	2,5	159 422	SIM-M8-3WD-2,5-PU
		■	■	A 3 poli	5	159 423	SIM-M8-3WD-5-PU
	Ghiera M12	■	■	A 3 poli	2,5	159 430	SIM-M12-3WD-2,5-PU
		■	■	A 3 poli	5	159 431	SIM-M12-3WD-5-PU

Dati di ordinazione – Copertura per scanalatura 8

	Montaggio	Lunghezza [m]	Cod. prod.	Tipo
	Applicabile	2x 0,5	151 680	ABP-5-S

 Prodotto Base