

Coupleurs rapides/fiches mâles



Coupleurs rapides/fiches mâles

Caractéristiques

FESTO

Mode de fonctionnement

Coupleurs rapides à verrouillage sur un côté, sur les deux côtés

Accoupler

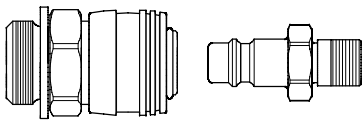

Enfoncer le connecteur dans le coupleur pour établir l'accouplement.

Dans une certaine position, le connecteur se met automatiquement en place.

Désaccoupler

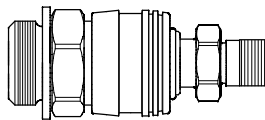

Le connecteur se déverrouille d'une simple pression sur la douille de desserrage.

Lors du désaccouplement, veiller à ce que le connecteur reste en place jusqu'à l'achèvement de la purge.

Coupleur rapide de sécurité

Accoupler

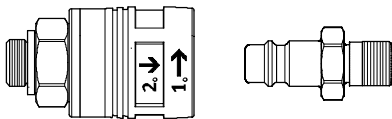

Enfoncer le connecteur dans le coupleur pour établir l'accouplement.

Dans une certaine position, le connecteur se met automatiquement en place.

Désaccoupler

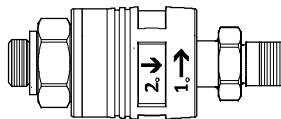

Tourner d'abord la douille de desserrage. Cette opération permet de purger le système.

Le connecteur se déverrouille d'une simple traction de la douille de desserrage.



-  - Note

La pression maximale doit être de 10 bars pour insérer et desserrer les coupleurs.

Coupleurs rapides/fiches mâles

Fourniture

FESTO

Fonction	Version	Type	Description	Débit nominal normal max. [l/min]	Diamètre nominal [mm]	→ Page/Internet
Raccord rapide	Verrouillage d'un côté					
		KD1/KS1	pour des applications standard, sans fonction de sécurité	44	1,5	5
		KD2/KS2		139	2,7	7
		KD3/KS3		666	5	10
		KD4/KS4		1 350	7,2	13
		KD5/KS5		2 043	13	16
Verrouillage bilatéral						
	KD3-A-R/ KS3-A-R	les deux côtés sont étanches lors du déverrouillage	666	5	18	
	KD4-A-R/KS4-A-R		1 350	7,2	18	
Coupleur rapide de sécurité		KDMS6	la rotation de la douille déclenche la purge du système ; c'est à ce moment seulement qu'il est possible de déverrouiller le coupleur	2 043	7,8	20
		KDS6/KSS6		1 818		

Possibilités de combinaisons coupleur/tuyau							
Tuyau		Coupleur rapide/fiche mâle					
		KD1/KS1	KD2/KS2	KD3/KS3	KD4/KS4	KD5/KS5	KDS6/KSS6
Diamètre intérieur calibré	Polyuréthane						
	PU-2	■	-	-	-	-	-
	PU-3	-	■	-	-	-	-
	PU-4	-	■	■	■	-	-
	PU-6	-	-	■	■	-	-
	PU-9	-	-	-	■	-	■
	PU-13	-	-	-	-	■	■
	Caoutchouc nitrile						
	P-6	-	-	-	■	-	-
	P-9	-	-	-	■	-	■
	P-13	-	-	-	-	■	-
	Polyamide						
	PP-3	-	■	-	-	-	-
	PP-4	-	■	■	■	-	-
	PP-6	-	-	■	■	-	-
à calibrage extérieur	Polyuréthane						
	PUN-3	■	-	-	-	-	-
	PUN-4	-	■	-	-	-	-
	PUN-6	-	■	■	■	-	-
	PUN-8	-	-	■	■	-	-
	Polyamide						
	PAN-4	-	■	-	-	-	-
	PAN-6	-	■	■	■	-	-
	PAN-8	-	-	■	■	-	-
	Caoutchouc nitrile avec gaine métallique (uniquement avec la fiche mâle KS...-CX)						
	PX-4	-	-	■	-	-	-
	PX-6	-	-	-	■	-	-
	PX-9	-	-	-	■	-	-

Coupleurs rapides/fiches mâles

Fourniture

FESTO

Possibilités de combinaisons coupleur rapide/fiche mâle												
Raccord	Taille 1		Taille 2		Taille 3 ¹⁾		Taille 4 ¹⁾		Taille 5		Taille 6 ²⁾	
	Connec- teur femelle	Connec- teur mâle	Connec- teur femelle	Connec- teur mâle	Connec- teur femelle	Connec- teur mâle	Connec- teur femelle	Connec- teur mâle	Connec- teur femelle	Connec- teur mâle	Connec- teur femelle	Connec- teur mâle
Filetage extérieur												
M3	■	-	-	-	-	-	-	-	-	-	-	-
M5	-	-	■	■	-	-	-	-	-	-	-	-
G1/8	-	-	-	-	■	■	-	-	-	-	-	■
G1/4	-	-	-	-	■	■	■	■	-	-	■	■
G3/8	-	-	-	-	-	-	■	■	-	-	■	■
G1/2	-	-	-	-	-	-	■	■	-	■	■	■
Taraudage												
M5	-	-	■	■	-	-	-	-	-	-	-	-
G1/8	-	-	-	-	■	■	-	-	-	-	-	-
G1/4	-	-	-	-	■	■	■	■	-	-	■	■
G3/8	-	-	-	-	-	-	■	■	-	-	■	■
G1/2	-	-	-	-	-	-	■	■	■	-	■	■
Raccords rapides avec écrou-raccord												
CK-3	-	-	■	■	-	-	-	-	-	-	-	-
CK-4	-	-	■	■	■	■	-	■	-	-	-	-
CK-6	-	-	-	-	■	■	■	■	-	-	-	-
CK-9	-	-	-	-	-	-	■	■	-	-	■	■
CK-13	-	-	-	-	-	-	-	-	-	■	■	■
CX-4	-	-	-	-	-	■ ³⁾	-	-	-	-	-	-
CX-6	-	-	-	-	-	-	-	■ ³⁾	-	-	-	-
CX-9	-	-	-	-	-	-	-	■ ³⁾	-	-	-	-
Traversée de cloison rapide												
CK-9-S	-	-	-	-	-	-	■	■	-	-	■	■
Raccord cannelé												
CN-2	-	■	-	-	-	-	-	-	-	-	-	-
CN-4	-	-	■	■	-	-	-	-	-	-	-	-
CN-6	-	-	-	-	■	■	-	-	-	-	-	-
N-6	-	-	-	-	-	-	-	■	-	-	-	-
N-9	-	-	-	-	-	-	■	■	-	-	■	■
N-13	-	-	-	-	-	-	-	-	-	■	-	-
Raccord cannelé pour traversée de cloison												
CN-4-S	-	-	■	■	-	-	-	-	-	-	-	-
CN-6-S	-	-	-	-	■	■	-	-	-	-	-	-

1) Coupleur rapide, à verrouillage des deux côtés KD-...-A-R uniquement filetage G1/8, G1/4

2) Coupleur rapide KDMS6 uniquement filetage G1/4, G3/8, G1/2

3) Pour tuyau Flexopneu PX uniquement

Coupleurs rapides/fiches mâles KD/KS, verrouillage d'un côté

FESTO

Fiche de données techniques

Raccord rapide KD1/KS1

Ø Diamètre nominal
1,5 mm

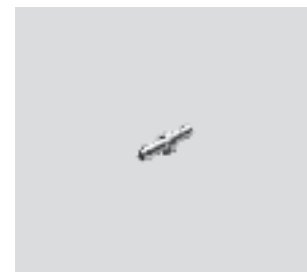

Caractéristiques techniques	
Fluide de service	Air comprimé filtré, lubrifié ou non lubrifié
Pression de service ¹⁾ [bar]	-0,95 ... +12
Température ambiante [°C]	-10 ... +60
Débit nominal normal ²⁾ [l/min]	max. 44
Résistance à la corrosion CRC ³⁾	1

1) Facteur de sécurité 2,5

2) Mesuré à p1 = 6 bar et Δp = 1 bar

3) Classe de protection anticorrosion 1 selon la norme Festo 940 070

Pièces peu soumises à la corrosion. Protection de transport et de stockage. Pièces dont la surface ne doit pas répondre essentiellement à des critères d'apparence, pièces non visibles ou sous capotage, p. ex.

Poids [g]	Avec filetage extérieur M3	Avec raccord cannelé CN-2
Coupleur rapide femelle	29	-
Fiche mâle	-	4

Matériaux	Coupleur rapide femelle	Fiche mâle
Corps	laiton nickelé	laiton nickelé
Douille de desserrage	laiton nickelé	-

Coupleurs rapides/fiches mâles KD/KS, verrouillage d'un côté

FESTO

Fiche de données techniques

Dimensions Téléchargement des données CAO → www.festo.fr

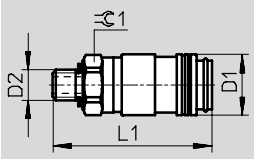
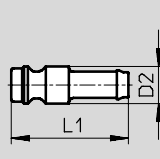
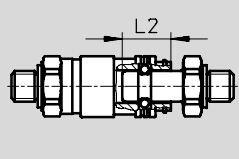
Coupleur rapide femelle Filetage extérieur	Fiche mâle Raccord cannelé	Profondeur de vissage
		

Type	D1 Ø	D2	L1	L2	±0,1
Coupleur rapide femelle					
M3	6,5	M3	18,5	4,6	6
Fiche mâle					
CN-2	4	–	12	4,6	–

Références					
Raccord	Coupleur rapide femelle			Fiche mâle	
	N° pièce	Type		N° pièce	Type
Filetage extérieur					
M3	151 995	KD1-M3-A		–	
Raccord cannelé					
CN-2	–			151 996	KS1-CN-2

Coupleurs rapides/fiches mâles KD/KS, verrouillage d'un côté

FESTO

Fiche de données techniques

Raccord rapide KD2/KS2

Ø - Diamètre nominal
2,7 mm



Note

Tous les types de coupleurs rapides de même taille sont compatibles avec toutes les fiches mâles de cette taille.



Caractéristiques techniques

Fluide de service	Air comprimé filtré, lubrifié ou non lubrifié
Pression de service ¹⁾ [bar]	-0,95 ... +12
Température ambiante [°C]	-10 ... +60
Débit nominal normal ²⁾ [l/min]	max. 139
Résistance à la corrosion CRC ³⁾	1

1) Facteur de sécurité 2,5

2) Mesuré à p1 = 6 bar et Δp = 1 bar

3) Classe de protection anticorrosion 1 selon la norme Festo 940 070

Pièces peu soumises à la corrosion. Protection de transport et de stockage. Pièces dont la surface ne doit pas répondre essentiellement à des critères d'apparence, pièces non visibles ou sous capotage, p. ex.

Poids [g]	Filetage extérieur	Taraudage	Raccord rapide	
	M5	M5	CK-3	CK-4
Coupleurs rapides	10	12	11	16
Fiche mâle	5	5	4	11

Poids [g]	Raccord cannelé	Raccord cannelé pour traversée de cloison
	CN4	CN-4-S
Coupleurs rapides	11	21
Fiche mâle	5	16

Matériaux	Coupleur rapide femelle	Fiche mâle
Corps	laiton nickelé	laiton nickelé
Douille de desserrage	laiton nickelé	-

Coupleurs rapides/fiches mâles KD/KS, verrouillage d'un côté

FESTO

Fiche de données techniques

Dimensions – Coupleur rapide Téléchargement des données CAO → www.festo.fr

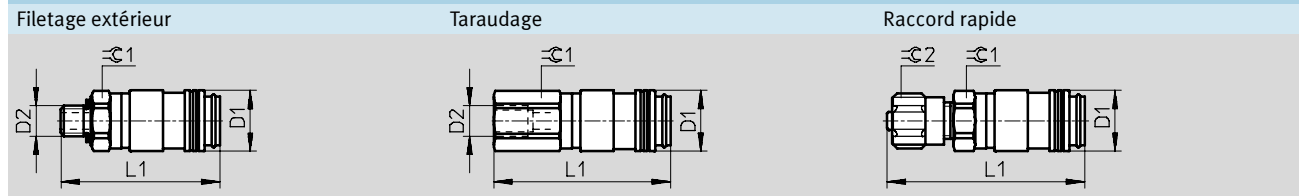

Raccord cannelé Raccord cannelé pour traversée de cloison

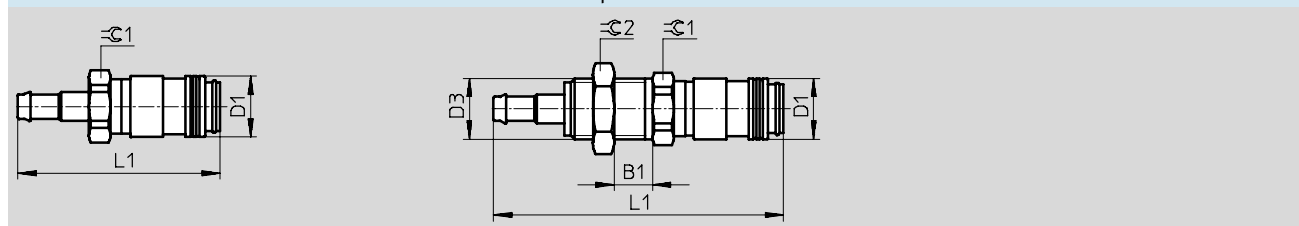

Dimensions – Fiche mâle Téléchargement des données CAO → www.festo.fr

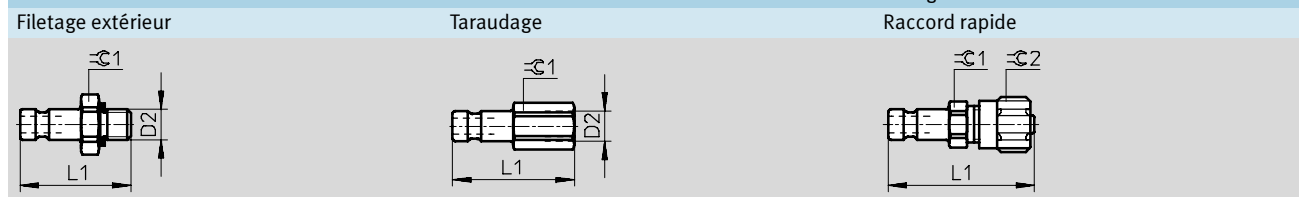

Raccord cannelé Raccord cannelé pour traversée de cloison Profondeur de vissage

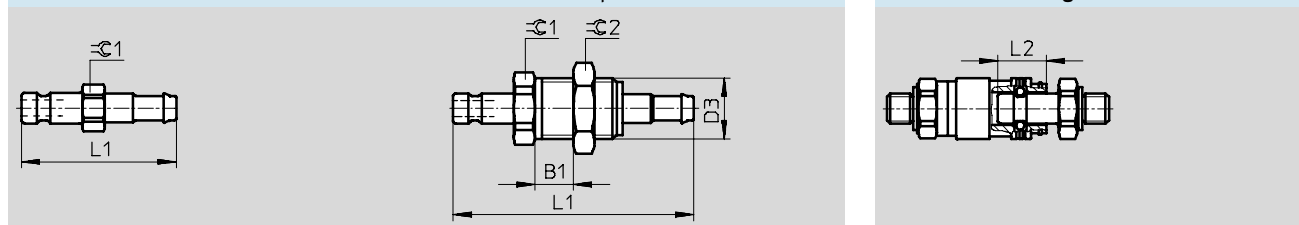

Type	B1	D1 Ø	D2	D3	L1		L2	∅ 1		∅ 2
					Coupleur rapide femelle	Fiche mâle		Coupleur rapide femelle	Fiche mâle	
Filetage extérieur										
M5	-	10	M5	-	26,25	18,2	7,95	9	9	-
Taraudage										
M5	-	10	M5	-	29,05	20	7,95	9	7	-
Raccords rapides avec écrou-raccord										
CK-3	-	10	-	-	32,55	24	7,95	9	7	8
CK-4	-	10	-	-	35,75	27,2		11	11	12
Raccord cannelé										
CN-4	-	10	-	-	33,25	25,4	7,95	11	7	-
Raccord cannelé pour traversée de cloison										
CN-4-S	1 ... 10	10	-	M10x1	47,75	39,7	7,95	11	11	13

Coupleurs rapides/fiches mâles KD/KS, verrouillage d'un côté

FESTO

Fiche de données techniques

Références				
Type	Coupleur rapide femelle		Fiche mâle	
	N° pièce	Type	N° pièce	Type
Filetage extérieur				
M5	4 087	KD2-M5-A	531 658	KS2-M5-A
Taraudage				
M5	531 620	KD2-M5-I	531 660	KS2-M5-I
Raccords rapides avec écrou-raccord				
CK-3	531 621	KD2-CK-3	4 091	KS2-CK-3
CK-4	531 622	KD2-CK-4	4 090	KS2-CK-4
Raccord cannelé				
CN-4	531 623	KD2-CN-4	531 663	KS2-CN-4
Raccord cannelé pour traversée de cloison				
CN-4-S	531 624	KD2-CN-4-S	531 664	KS2-CN-4-S

Coupleurs rapides/fiches mâles KD/KS, verrouillage d'un côté

FESTO

Fiche de données techniques

Raccord rapide KD3/KS3

Ø Diamètre nominal
5 mm

Note

Tous les types de coupleurs rapides de même taille sont compatibles avec toutes les fiches mâles de cette taille.



Caractéristiques techniques

Fluide de service	Air comprimé filtré, lubrifié ou non lubrifié
Pression de service ¹⁾ [bar]	-0,95 ... +12
Température ambiante [°C]	-10 ... +60
Débit nominal normal ²⁾ [l/min]	max. 666
Résistance à la corrosion CRC ³⁾	1

1) Facteur de sécurité 2,5

2) Mesuré à p₁ = 6 bar et Δp = 1 bar

3) Classe de protection anticorrosion 1 selon la norme Festo 940 070

Pièces peu soumises à la corrosion. Protection de transport et de stockage. Pièces dont la surface ne doit pas répondre essentiellement à des critères d'apparence, pièces non visibles ou sous capotage, p. ex.

Poids [g]

	Filetage extérieur		Taraudage	
	G ¹ / ₈	G ¹ / ₄	G ¹ / ₈	G ¹ / ₄
Coupleurs rapides	28	35	32	47
Fiche mâle	13	23	16	27

Poids [g]

	Raccord rapide			Raccord cannelé	Raccord cannelé pour traversée de cloison
	CK-4	CK-6	CX-4	CN-6	CN-6-S
Coupleurs rapides	31	32	–	27	44
Fiche mâle	16	21	16	8	32

Matériaux

	Coupleur rapide femelle	Fiche mâle
Corps	laiton nickelé	Laiton nickelé ¹⁾
Douille de desserrage	laiton nickelé	–

1) Fiche mâle KS...-CX : Laiton

Coupleurs rapides/fiches mâles KD/KS, verrouillage d'un côté

FESTO

Fiche de données techniques

Dimensions – Coupleur rapide Téléchargement des données CAO → www.festo.fr

Filetage extérieur	Taraudage	Raccord rapide

Raccord cannelé	Raccord cannelé pour traversée de cloison

Dimensions – Fiche mâle Téléchargement des données CAO → www.festo.fr

Filetage extérieur	Taraudage	Raccord rapide

Raccord cannelé	Raccord cannelé pour traversée de cloison	Profondeur de vissage

Type	B1	D1 Ø	D2	D3	L1		L2	⌀ 1		⌀ 2
					Coupleur rapide femelle	Fiche mâle		Coupleur rapide femelle	Fiche mâle	
Filetage extérieur										
G1/8	-	16	G1/8	-	36	25	13,6	14	13	-
G1/4			G1/4	-	37,6	27,6		17	17	
Taraudage										
G1/8	-	16	G1/8	-	38,2	28	13,6	14	13	-
G1/4			G1/4	-	45,2	32,6		17	17	
Raccords rapides avec écrou-raccord										
CK-4	-	16	-	-	43,1	34,5	13,6	14	12	12
CK-6					43,2	34,6			14	14
CX-4					-	43			-	14
Raccord cannelé										
CN-6	-	16	9 d10	-	43,2	28,6	13,6	14	-	-
Raccord cannelé pour traversée de cloison										
CN-6-S	1,1 ... 10	16	-	M12x1	58,2	48,6	13,6	17	17	17

Coupleurs rapides/fiches mâles KD/KS, verrouillage d'un côté

FESTO

Fiche de données techniques

Références					
		Coupleur rapide femelle		Fiche mâle	
		N° pièce	Type	N° pièce	Type
Filetage extérieur					
G1/8	2 142	KD3-1/8-A		3 492	KS3-1/8-A
G1/4	531 626	KD3-1/4-A		531 666	KS3-1/4-A
Taroudage					
G1/8	531 627	KD3-1/8-I		531 668	KS3-1/8-I
G1/4	531 628	KD3-1/4-I		531 669	KS3-1/4-I
Raccords rapides avec écrou-raccord					
CK-4	531 629	KD3-CK-4		3 326	KS3-CK-4
CK-6	531 630	KD3-CK-6		3 478	KS3-CK-6
CX-4	-			4 047	KS3-CX-4
Raccord cannelé					
CN-6	531 631	KD3-CN-6		531 672	KS3-CN-6
Raccord cannelé pour traversée de cloison					
CN-6-S	531 632	KD3-CN-6-S		531 673	KS3-CN-6-S

Coupleurs rapides/fiches mâles KD/KS, verrouillage d'un côté

FESTO

Fiche de données techniques

Raccord rapide KD4/KS4

- Douille de desserrage en matière plastique

Ø Diamètre nominal
7,2 mm



Note

Tous les types de coupleurs rapides de même taille sont compatibles avec toutes les fiches mâles de cette taille.

Caractéristiques techniques

Fluide de service	Air comprimé filtré, lubrifié ou non lubrifié
Pression de service ¹⁾ [bar]	-0,95 ... +12
Température ambiante [°C]	-10 ... +60
Débit nominal normal ²⁾ [l/min]	max. 1 350
Résistance à la corrosion CRC ³⁾	1

1) Facteur de sécurité 2,5

2) Mesuré à p1 = 6 bar et Δp = 1 bar

3) Classe de protection anticorrosion 1 selon la norme Festo 940 070

Pièces peu soumises à la corrosion. Protection de transport et de stockage. Pièces dont la surface ne doit pas répondre essentiellement à des critères d'apparence, pièces non visibles ou sous capotage, p. ex.

Poids [g]

	Filetage extérieur			Taraudage		
	G¼	G¾	G½	G¼	G¾	G½
Coupleurs rapides	57	62	78	88	82	86
Fiche mâle	21	29	55	31	32	57

Poids [g]

	Raccord rapide					Traversée de cloison rapide	Raccord cannelé	
	CK-4	CK-6	CK-9	CX-6	CX-9		CK-9-S	N-6
Coupleurs rapides	–	63	71	–	–	97	–	57
Fiche mâle	26	26	26	34	61	69	15	18

Matériaux

	Coupleur rapide femelle	Fiche mâle
Corps	laiton nickelé	Laiton nickelé ¹⁾
Douille de desserrage	polypropylène	–

1) Fiche mâle KS...-CX : Laiton

Coupleurs rapides/fiches mâles KD/KS, verrouillage d'un côté

FESTO

Fiche de données techniques

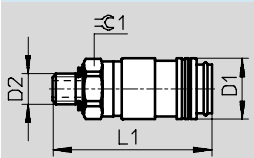
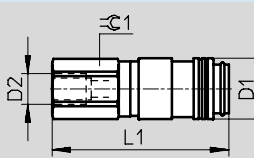
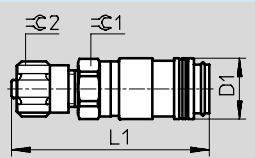
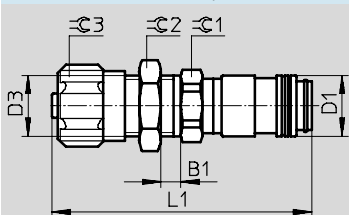
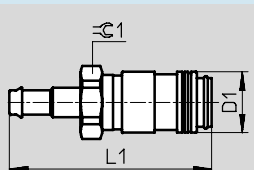
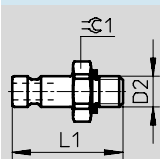
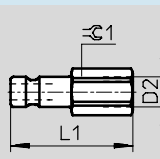
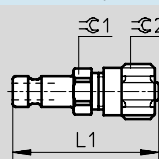
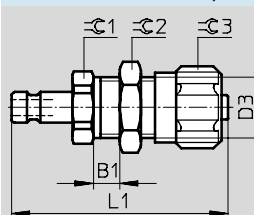
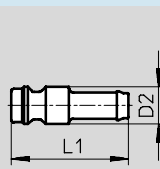
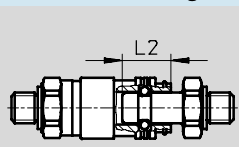
Dimensions – Coupleur rapide		Téléchargement des données CAO → www.festo.fr
Filetage extérieur	Taraudage	Raccord rapide
		
Traversée de cloison rapide	Raccord cannelé	
		
Dimensions – Fiche mâle		Téléchargement des données CAO → www.festo.fr
Filetage extérieur	Taraudage	Raccord rapide
		
Traversée de cloison rapide	Raccord cannelé	Profondeur de vissage
		

Coupleurs rapides/fiches mâles KD/KS, verrouillage d'un côté

FESTO

Fiche de données techniques

Type	B1	D1 Ø	D2	D3	L1		L2	=C 1		=C 2	=C 3		
					Coupleur rapide femelle	Fiche mâle		Coupleur rapide femelle	Fiche mâle				
Filetage extérieur													
G¼	-	26,4	G¼	-	40,5	32,5	14,95	22	17	-	-		
G¾			G¾		41,5	34			19				
G½			G½		43	37,5			24			24	
Taraudage													
G¼	-	26,4	G¼	-	46	38,5	14,95	22	17	-	-		
G¾			G¾		47,5	39,5			19				
G½			G½		50,5	44			24			24	
Raccords rapides avec écrou-raccord													
CK-4	-	26,4	-	-	-	40,2	14,95	22	17	12	-		
CK-6					46,4	40,3				14			
CK-9					49,8	43,7				19		19	
CX-6					-	53				-		17	17
CX-9					-	60				-		19	22
Traversée de cloison rapide avec écrou-raccord													
CK-9-S	1,2 ... 18,2	26,4	-	M16x1	64,8	57,7	14,95	22	22	19	22		
Raccord cannelé													
N-6	-	26,4	12	-	-	47	14,95	-	-	-	-		
N-9					56,2			21					

Références												
					Coupleur rapide femelle		Fiche mâle					
					N° pièce	Type	N° pièce		Type			
Filetage extérieur												
G¼						2 143	KD4-¼-A			2 154	KS4-¼-A	
G¾						2 144	KD4-¾-A			2 155	KS4-¾-A	
G½						2 145	KD4-½-A			531 676	KS4-½-A	
Taraudage												
G¼						531 636	KD4-¼-I			531 678	KS4-¼-I	
G¾						531 637	KD4-¾-I			531 679	KS4-¾-I	
G½						531 638	KD4-½-I			531 680	KS4-½-I	
Raccords rapides avec écrou-raccord												
CK-4						-			2 150	KS4-CK-4		
CK-6						531 639	KD4-CK-6			2 151	KS4-CK-6	
CK-9						531 640	KD4-CK-9			531 683	KS4-CK-9	
CX-6						-			4 048	KS4-CX-6		
CX-9						-			4 049	KS4-CX-9		
Traversée de cloison rapide avec écrou-raccord												
CK-9-S						531 642	KD4-CK-9-S			531 686	KS4-CK-9-S	
Raccord cannelé												
N-6						-			2 152	KS4-N-6		
N-9						531 641	KD4-N-9			2 153	KS4-N-9	

Coupleurs rapides/fiches mâles KD/KS, verrouillage d'un côté

FESTO

Fiche de données techniques

Raccord rapide KD5/KS5

Ø - Diamètre nominal
13 mm



Note

Tous les types de coupleurs rapides de même taille sont compatibles avec toutes les fiches mâles de cette taille.

Caractéristiques techniques

Fluide de service	Air comprimé filtré, lubrifié ou non lubrifié		
Pression de service ¹⁾ [bar]	-0,95 ... +12		
Température ambiante [°C]	-10 ... +60		
Débit nominal normal ²⁾ [l/min]	max. 2 043		
Résistance à la corrosion CRC ³⁾	1		

1) Facteur de sécurité 2,5

2) Mesuré à p₁ = 6 bar et Δp = 1 bar

3) Classe de protection anticorrosion 1 selon la norme Festo 940 070

Pièces peu soumises à la corrosion. Protection de transport et de stockage. Pièces dont la surface ne doit pas répondre essentiellement à des critères d'apparence, pièces non visibles ou sous capotage, p. ex.

Poids [g]

	Filetage extérieur	Taraudage	Raccord rapide	Raccord cannelé
	G½	G½	CK-13	N-13
Coupleur rapide femelle	-	413	-	-
Fiche mâle	255	-	251	256

Matériaux

	Coupleur rapide femelle	Fiche mâle
Corps	Acier zingué	Acier zingué
Douille de desserrage	Acier zingué	-

Note

Avec la fonction de retour, l'écoulement de l'air doit toujours suivre la direction de la flèche.

Coupleurs rapides/fiches mâles KD/KS, verrouillage d'un côté

FESTO

Fiche de données techniques

Dimensions – Coupleur rapide

Téléchargement des données CAO → www.festo.fr

Taraudage

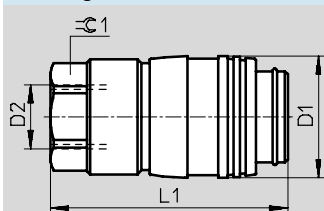

Profondeur de vissage

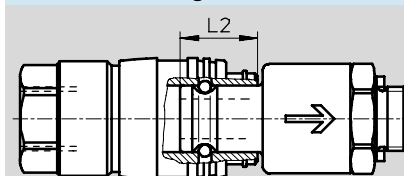

Dimensions – Fiche mâle

Téléchargement des données CAO → www.festo.fr

Filetage extérieur

Raccord rapide

Raccord cannelé

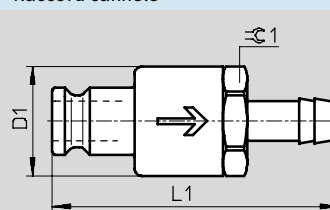
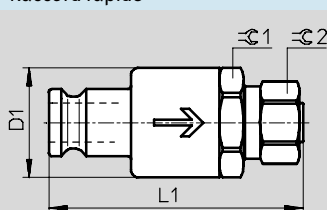
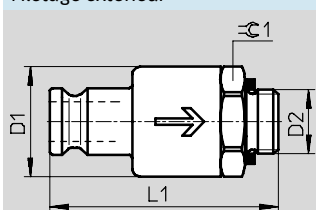

Type	D1 ∅	D2	L1		L2	∅ 1		∅ 2
			Coupleur rapide femelle	Fiche mâle		Coupleur rapide femelle	Fiche mâle	
Taraudage								
G1/2	40	G1/2	78	–	25,5	32	–	–
Filetage extérieur								
G1/2	36	G1/2	–	74,9	25,5	–	32	–
Raccords rapides avec écrou-raccord								
CK-13	36	–	–	83,2	25,5	–	32	24
Raccord cannelé								
N-13	36	–	–	94	25,5	–	32	–

Références

	Coupleurs rapides		Fiche mâle	
	N° pièce	Type	N° pièce	Type
Taraudage				
G1/2	4 088	KD5-1/2-I	–	–
Filetage extérieur				
G1/2	–	–	531 687	KS5-1/2-A
Raccords rapides avec écrou-raccord				
CK-13	–	–	4 096	KS5-CK-13
Raccord cannelé				
N-13	–	–	4 089	KS5-N-13

Coupleurs rapides/fiches mâles KD/KS, verrouillage des deux côtés

FESTO

Fiche de données techniques

Raccord rapide

KD...-A-R/KS...-A-R

- les deux côtés sont étanches lors du déverrouillage

⌀ - Diamètre nominal
5 mm



KD3-...-A-R



KS3-...-A-R

- Nota

Il convient de combiner uniquement les coupleurs rapides et les fiches mâles de même taille et de même fonction.

⌀ - Diamètre nominal
7,2 mm



KD4-...-A-R



KS4-...-A-R

Caractéristiques techniques		KD3/KS3	KD4/KS4
Fluide de service		Air comprimé filtré, lubrifié ou non lubrifié	
Pression de service ¹⁾	[bar]	-0,95 ... +12	
Température ambiante	[°C]	-10 ... +60	
Débit nominal normal ²⁾	[l/min]	max. 666	1 350
Résistance à la corrosion	CRC ³⁾	1	

1) Facteur de sécurité 2,5

2) Mesuré à p₁ = 6 bar et Δp = 1 bar

3) Classe de protection anticorrosion 1 selon la norme Festo 940 070

Pièces peu soumises à la corrosion. Protection de transport et de stockage. Pièces dont la surface ne doit pas répondre essentiellement à des critères d'apparence, pièces non visibles ou sous capotage, p. ex.

Poids [g]		KD3/KS3	KD4/KS4
		G ¹ / ₈	G ¹ / ₄
Coupleur rapide femelle		28	58
Fiche mâle		32	46

Matériaux	Coupleur rapide femelle	Fiche mâle	Coupleur rapide femelle	Fiche mâle
	KD3	KS3	KD4	KS4
Corps	Laiton		Laiton	
Douille de desserrage	Laiton	-	Polypropylène	-

Coupleurs rapides/fiches mâles KD/KS, verrouillage des deux côtés

FESTO

Fiche de données techniques

Dimensions Téléchargement des données de CAO → www.festo.com

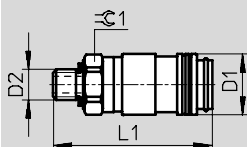
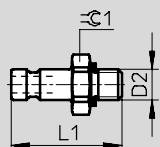
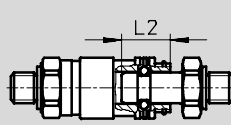
<p>Coupleur rapide femelle Filetage extérieur</p> 	<p>Fiche mâle</p> 	<p>Profondeur de vissage</p> 
---	---	---

Type	D1 Ø	D2	L1		L2	C1	
			Coupleur rapide femelle	Fiche mâle		Coupleur rapide femelle	Fiche mâle
Filetage extérieur							
G1/8	16	G1/8	36	39,8	13,6	14	14
G1/4	26,4	G1/4	40,5	42,5	14,95	22	22

Références							
Raccord	Coupleur rapide femelle				Fiche mâle		
	N° pièce	Type			N° pièce	Type	
G1/8	531 659	KD3-1/8-A-R			531 667	KS3-1/8-A-R	
G1/4	531 694	KD4-1/4-A-R			531 677	KS4-1/4-A-R	

Coupleurs rapides/fiches mâles KDMS/KDS/KSS, verrouillage d'un côté **FESTO**

Fiche de données techniques

Coupleur rapide de sécurité

- Douille en laiton

⊘ - Diamètre nominal
7,8 mm



KDMS



KSS

⊘ - Nota

Tous les types de coupleurs rapides de même taille sont compatibles avec toutes les fiches mâles de cette taille.

Coupleur rapide de sécurité

- Douille de desserrage en matière plastique

⊘ - Diamètre nominal
7,8 mm



KDS



KSS

⊘ - Nota

Tous les types de coupleurs rapides de même taille sont compatibles avec toutes les fiches mâles de cette taille.

Caractéristiques techniques		KDMS	KDS/KSS
Fluide de service		Air comprimé filtré, lubrifié ou non lubrifié	
Pression de service ¹⁾	[bar]	0 ... +12	-0,5 ... +12
Température ambiante	[°C]	-10 ... +60	
Débit nominal normal ²⁾	[l/min]	max. 2 043	max. 1 818
Résistance à la corrosion	CRC ³⁾	1	
Homologation		-	TÜV

1) Facteur de sécurité 2,5

2) Mesuré à p₁ = 6 bar et Δp = 1 bar

3) Classe de protection anticorrosion 1 selon la norme Festo 940 070

Pièces peu soumises à la corrosion. Protection de transport et de stockage. Pièces dont la surface ne doit pas répondre essentiellement à des critères d'apparence, pièces non visibles ou sous capotage, p. ex.

Poids [g]	Filetage extérieur				Taraudage		
	G ¹ / ₈	G ¹ / ₄	G ³ / ₈	G ¹ / ₂	G ¹ / ₄	G ³ / ₈	G ¹ / ₂
Coupleurs rapides KDMS-...	-	167	170	175	-	-	-
Coupleurs rapides KDS-...	-	93	96	111	125	115	121
Fiche mâle	19	20	27	50	28	29	49

Poids [g]	Raccord rapide		Traversée de cloison rapide	Raccord cannelé
	CK-9	CK-13	CK-9-S	N-9
Coupleurs rapides KDMS-...	-	-	-	-
Coupleurs rapides KDS-...	104	121	122	97
Fiche mâle	37	50	64	17

Matériaux	Coupleur rapide femelle		Fiche mâle
	KDMS	KDS	KSS
Corps	laiton nickelé	laiton nickelé	acier, trempé
Douille de desserrage	laiton nickelé	polyacétal	-

Coupleurs rapides/fiches mâles KDMS/KDS/KSS, verrouillage d'un côté **FESTO**

Fiche de données techniques

Dimensions – Coupleur rapide Téléchargement des données de CAO → www.festo.com

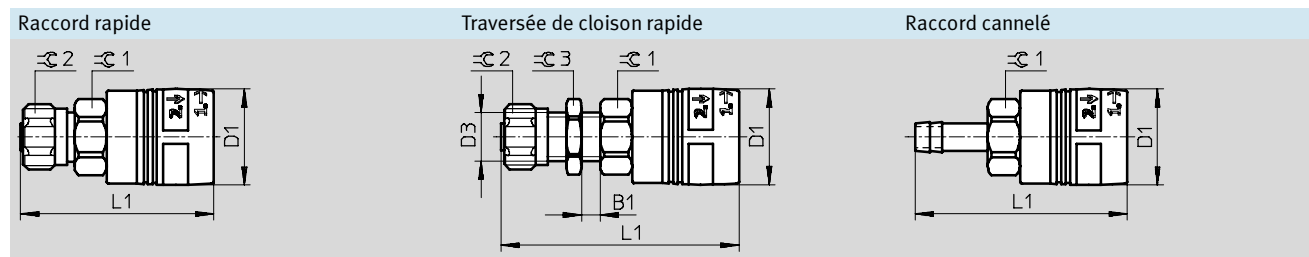
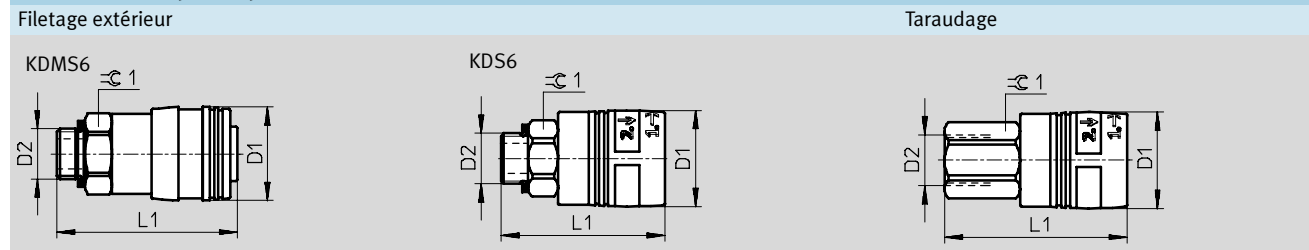

Type	B1	D1 Ø	D2	D3	L1	⌀ 1	⌀ 2	⌀ 3
Coupleur rapide avec filetage extérieur KDMS6								
G1/4	–	31	G1/4	–	59	24	–	–
G3/8	–	31	G3/8		60			
G1/2	–	31	G1/2		61,5			
Coupleur rapide avec filetage extérieur KDS6								
G1/4	–	31,6	G1/4	–	53	22	–	–
G3/8	–	31,6	G3/8		54	22		
G1/2	–	31,6	G1/2		55,5	24		
Taroudage								
G1/4	–	31,6	G1/4	–	60	22	–	–
G3/8	–	31,6	G3/8		60	22		
G1/2	–	31,6	G1/2		63	24		
Raccords rapides avec écrou-raccord								
CK-9	–	31,6	–	–	63,5	22	19	–
CK-13	–	31,6			64,5	24	24	
Traversée de cloison rapide avec écrou-raccord								
CK-9-S	1,2 ... 18,2	31,6	–	M16x1	78,5	22	19	22
Raccord cannelé								
N-9	–	31,6	12	–	69,7	22	–	–

Coupleurs rapides/fiches mâles KDMS/KDS/KSS, verrouillage d'un côté **FESTO**

Fiche de données techniques

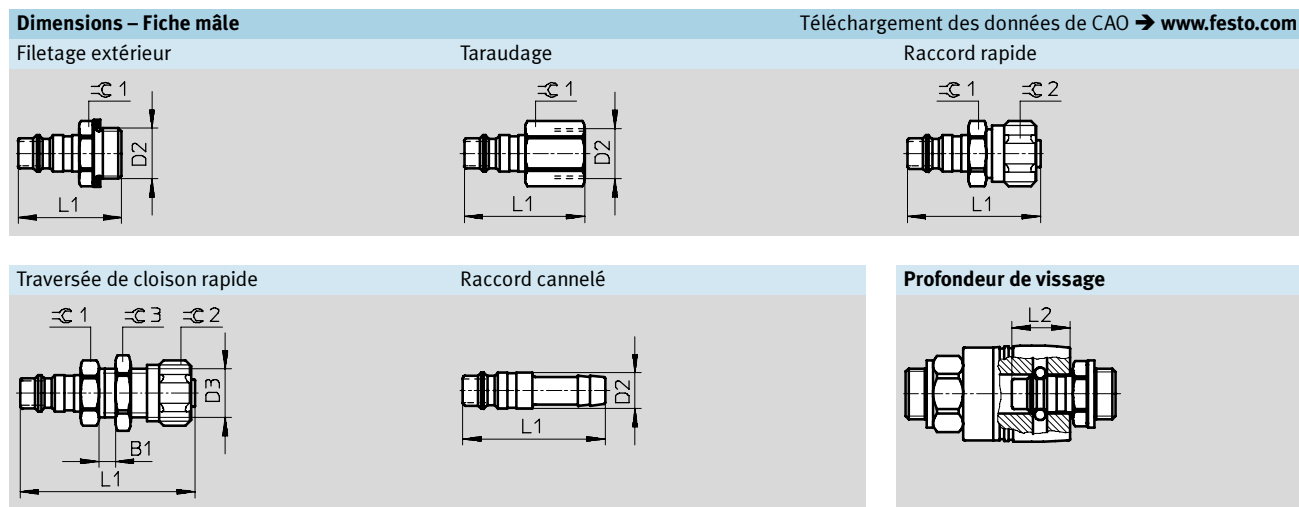

Type	B1	D2	D3	L1	L2	$\varnothing 1$	$\varnothing 2$	$\varnothing 3$
Filetage extérieur								
G1/8	-	G1/8	-	30,5	19,1	13	-	-
G1/4		G1/4		32,5		17		
G3/8		G3/8		34		19		
G1/2		G1/2		37,5		24		
Taraudage								
G1/4	-	G1/4	-	38,5	19,1	17	-	-
G3/8		G3/8		39,5		19		
G1/2		G1/2		44		24		
Raccords rapides avec écrou-raccord								
CK-9	-	-	-	43,7	19,1	19	19	-
CK-13				45,2		24	24	
Traversée de cloison rapide avec écrou-raccord								
CK-9-S	1,2 ... 18,2	-	M16x1	57,5	19,1	22	19	22
Raccord cannelé								
N-9	-	12	-	47	19,1	-	-	-

Coupleurs rapides/fiches mâles KDMS/KDS/KSS, verrouillage d'un côté **FESTO**

Fiche de données techniques

Références			
Raccord	Coupleur rapide femelle		Fiche mâle
	N° pièce	Type	N° pièce Type
Filetage extérieur, douille en laiton			
G1/4	151 776	KDMS6-1/4-A	151 779 KSS6-1/4-A
G3/8	151 777	KDMS6-3/8-A	151 780 KSS6-3/8-A
G1/2	151 778	KDMS6-1/2-A	531 693 KSS6-1/2-A
Filetage extérieur, douille de desserrage en matière plastique			
G1/8	-		151 781 KSS6-1/8-A
G1/4	531 647	KDS6-1/4-A	151 779 KSS6-1/4-A
G3/8	531 648	KDS6-3/8-A	151 780 KSS6-3/8-A
G1/2	531 649	KDS6-1/2-A	531 693 KSS6-1/2-A
Taraudage			
G1/4	531 650	KDS6-1/4-I	531 695 KSS6-1/4-I
G3/8	531 651	KDS6-3/8-I	531 696 KSS6-3/8-I
G1/2	531 652	KDS6-1/2-I	531 697 KSS6-1/2-I
Raccords rapides avec écrou-raccord			
CK-9	531 653	KDS6-CK-9	531 698 KSS6-CK-9
CK-13	531 654	KDS6-CK-13	531 699 KSS6-CK-13
Traversée de cloison rapide avec écrou-raccord			
CK-9-S	531 656	KDS6-CK-9-S	531 701 KSS6-CK-9-S
Raccord cannelé			
N-9	531 655	KDS6-N-9	531 700 KSS6-N-9

Ecrou-raccord MCK

Accessoires

FESTO

Ecrou-raccord MCK¹⁾

pour raccord femelle rapide

Matériau :

Alliage d'aluminium corroyé

Note relative aux matériaux :

Conforme RoHS

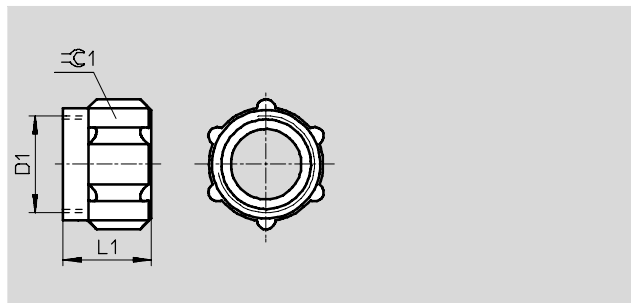

Références						
Diamètre nominal [mm]	D1	L1	≈ 1	Poids [g]	N° pièce	Type
3	M6x0,75	8,5	8	0,6	533 672	MCK-PK-3-KD
4	M10x1	11	12	1,6	533 673	MCK-PK-4-KD
6	M12x1	11	14	1,9	533 674	MCK-PK-6-KD
9	M16x1	14,4	19	5	533 675	MCK-PK-9-KD
13	M22x1	18	24	8	533 676	MCK-PK-13-KD

- 1) Classe de protection anticorrosion 1 selon la norme Festo 940 070
Pièces peu soumises à la corrosion. Protection de transport et de stockage. Pièces dont la surface ne doit pas répondre essentiellement à des critères d'apparence, pièces non visibles ou sous capotage, p. ex.