

Vérin électrique DNCE



Nouveau Caractéristiques R3, FG

Vérin électrique à vis à billes DNCE

Caractéristiques

FESTO

En bref

Généralités

Le vérin électrique DNCE consiste en un axe mécanique linéaire muni d'une tige de piston. L'actionneur convertit le mouvement rotatif du moteur en mouvement linéaire de la tige de piston par l'intermédiaire d'une vis.

Ce vérin électrique est conforme à la norme ISO 15552. Les accessoires mécaniques sont compatibles avec le vérin normalisé DNC.

Propriétés

- Type de vis au choix :
 - avec broche coulissante (LS)
 - avec broche à billes (BS)
 - Dimensions compactes
- En option :
- Protection IP65
 - Protection anticorrosion renforcée
 - Lubrifiant NSF-H1 pour l'agroalimentaire

Domaines d'application

- Vis trapézoïdale
 - pour les applications à faible vitesse d'avance et autoblocage à l'arrêt
- Vis à billes
 - pour les applications à haute vitesse d'avance, rendements élevés et fonctionnement continu

Note

Ce vérin électrique convient au domaine de l'agro-alimentaire. Davantage d'informations sur

l'innocuité alimentaire →
Déclaration de conformité

Système entier composé d'un vérin électrique, d'un moteur et d'un jeu de montage du moteur

Vérin électrique

→ 6

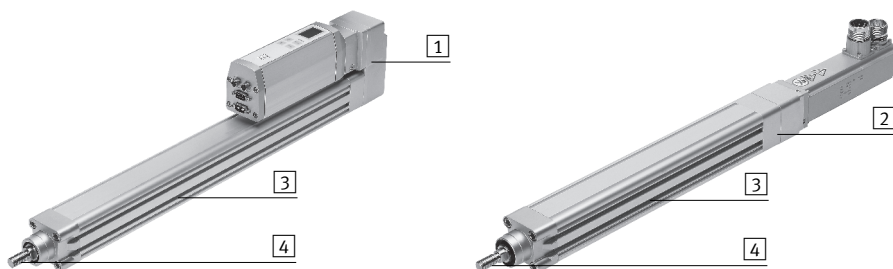

Note

La vis trapézoïdale est autofreinée mais dans des situations de vibration, il se peut qu'elle tourne lentement. Le système complet, équipé de la motorisation MTR-DCI, est lui autobloquant en toutes situations.

- 1 Jeu de montage parallèle
- 2 Jeu de montage axial
- 3 Rainure pour capteurs de proximité

- 4 Au choix :
 - avec vis trapézoïdale (LS)
 - avec vis à billes (BS)

Moteurs

→ 18

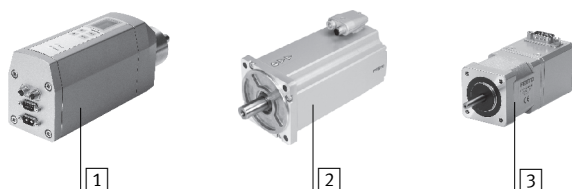

- 1 Unité de moteur MTR-DCI
- 2 Servomoteurs EMME-AS, EMMS-AS
- 3 Moteur pas-à-pas EMMS-ST

Note

Festo vous propose des solutions complètes et optimales incluant axe et motorisation.

Jeu de montage pour moteur

→ 18

Jeu de montage axial

Jeu de montage parallèle



Vérin électrique à vis à billes DNCE

Caractéristiques et désignation

Durée de vie prolongée grâce au kit de soufflet EADB

→ 26

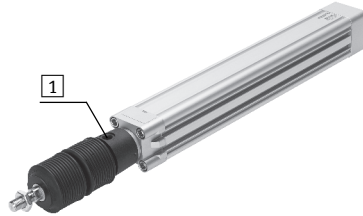

Ce kit de protection est un système hermétique. Pour éviter l'aspiration de particules par l'orifice de ventilation, reliez celui-ci par un flexible pneumatique à une zone propre. 1.

Ce kit protège le vérin de diverses substances, comme :

- Poussière
- Copeaux
- Huile
- Graisse
- Essence

Utilisation dans les environnements poussiéreux ou humides grâce à la protection IP65 (caractéristique P5)

→ 17

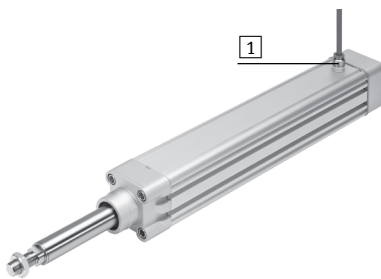

Le vérin électrique avec IP65 est conforme à la norme CEI 60529. Un orifice de compensation de pression 1 dans le corps de vérin permet un passage d'air entre l'intérieur du vérin et son environnement. Cela permet d'éviter les dépression/surpressions à l'intérieur du vérin.

Cela permet en outre d'éviter l'aspiration de substances parasites.

La protection IP65 ne peut être sélectionnée qu'en relation avec DNCE-...-BS (vis à billes).

Désignations

		DNCE	-	32	-	100	-	BS	-	"10" P	-	Q-P5
Type												
DNCE	Vérin électrique											
Taille												
Course [mm]												
Fonction d'entraînement												
LS	Vis trapézoïdale											
BS	Vis à billes											
Pas de la vis [mm]												
Variante												
Q	Tige de piston anti-rotation											
K8	Tige de piston prolongée											
K3	Taroudage de la tige de piston											
P5	Protection IP65											
R3	Protection anticorrosion renforcée											
FG	Lubrification agréée pour l'alimentaire											

Vérin électrique DNCE avec entraînement par vis à billes

Périphérie

FESTO

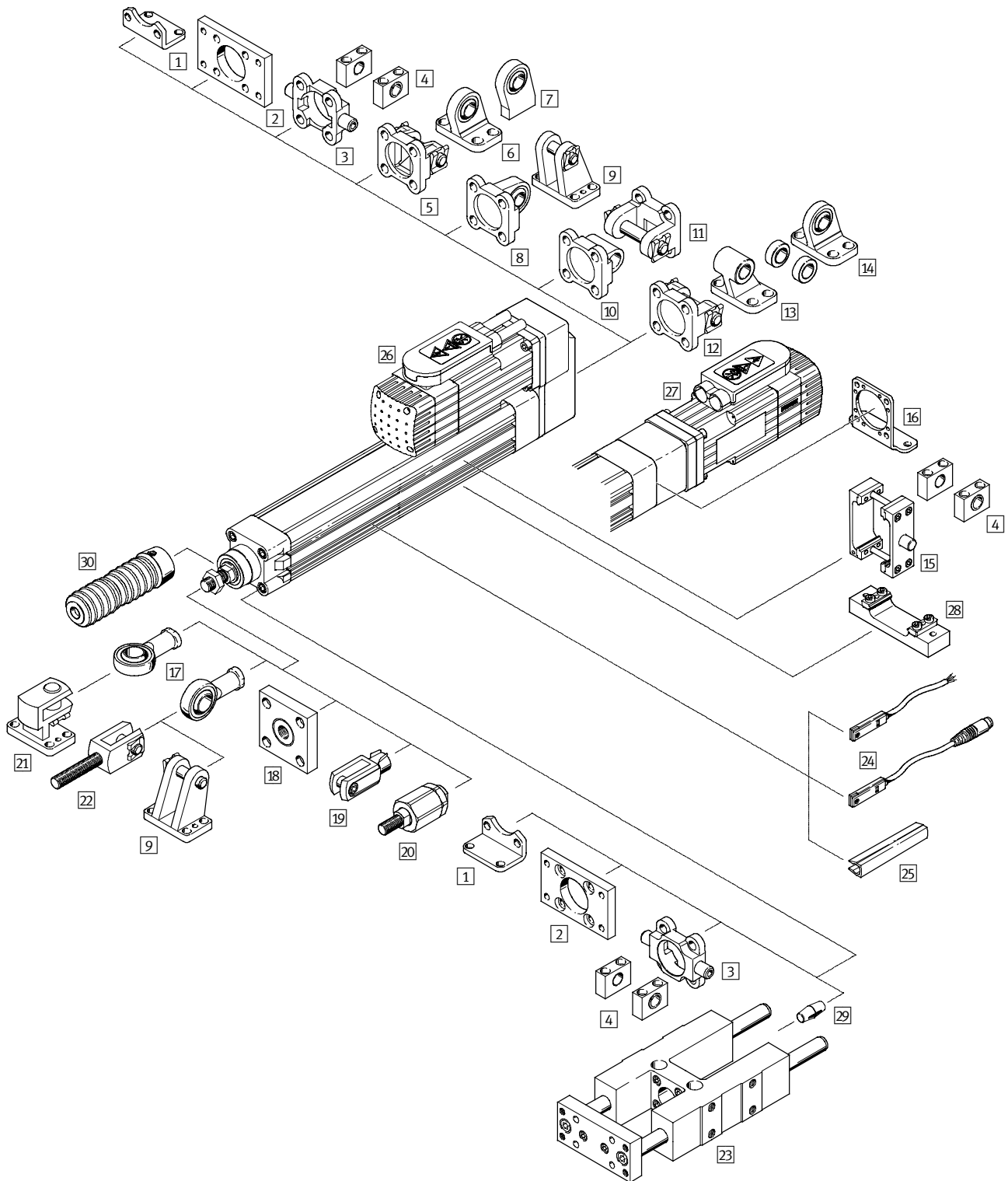

Éléments de fixation et accessoires		
	Description	→ Page/Internet
1	Fixation par pattes HNC/CRHNC	31
2	Fixation par flasque FNC/CRFNG	32
3	Tourillon ZNCF/CRZNG	33

Vérin électrique DNCE

Périphérie

FESTO

Éléments de fixation et accessoires		
	Description	→ Page/Internet
4	Palier de tourillon LNZG/CRLNZG	Pour vérin avec fixation par tourillon 34
5	Flasque SNC	En cas de montage parallèle du moteur uniquement 35
6	Chape de pied LSNG	En cas de montage parallèle du moteur, avec articulation sphérique 38
7	Chape de pied LSNSG	En cas de montage parallèle du moteur, à souder, avec articulation sphérique 38
8	Flasque orientable SNCS	En cas de montage parallèle du moteur, pour articulation sphérique 35
9	Chape de pied LBG	En cas de montage parallèle du moteur, pour articulation sphérique 38
10	Flasque orientable SNCL	En cas de montage parallèle du moteur 36
11	Flasque orientable SNCB/SNCB-...-R3	En cas de montage parallèle du moteur, pour articulation sphérique 37
12	Flasque orientable SNCB/SNCB-...-R3	En cas de montage parallèle du moteur 37
13	Chape de pied LNG/CRLNG	En cas de montage parallèle du moteur 38
14	Chape de pied LSN	En cas de montage parallèle du moteur, avec articulation sphérique 38
15	Kit de fixation à tourillon DAMT	Pour une fixation au choix sur la longueur du vérin. En cas de montage axial uniquement 38
16	Fixation par pattes HNCE	En cas de montage axial du moteur Incompatible avec le jeu de montage axial EAMM-A-...-S1 (protection IP65) 29
17	Chape à rotule SGS/CRSGS	A articulation sphérique 39
18	Accouplement KSZ	Pour la compensation des écarts radiaux 39
19	Chape de tige SG/CRSG	Permet au vérin d'osciller dans un plan 39
20	Accouplement articulé FK	Pour la compensation des écarts radiaux et angulaires 39
21	Chape de pied transversale LQG	Pour chape articulée SGS 39
22	Chape de tige SGA	Pour fixation de vérin orientable 39
23	Unité de guidage FENG	Pour le blocage en rotation des vérins électriques soumis à des couples élevés Incompatible avec le kit de soufflet EADB 39
24	Capteur de proximité SME/SMT-8	Pour la détection de position. Intégrable dans la rainure de capteur, ne fait donc pas saillie. 40
25	Cache-rainure ABP-5-S	Pour la protection contre l'encrassement 41
26	Jeu de montage parallèle EAMM-U	Pour montage parallèle du moteur 18
27	Jeu de montage axial EAMM-A	Pour montage axial du moteur 18
28	Fixation de profilé EAHF	Pour la fixation du vérin électrique sur le profilé Avec le jeu de montage parallèle EAMM-U, montage impossible côté moteur 30
29	Élément de compensation EADC	Compense le jeu entre la tige de piston du vérin électrique DNCE et la plaque étrier de l'unité de guidage FENG 40
30	Kit de soufflet EADB	Protège le vérin (tige de piston, joint et culasse) de substances très diverses et en prévient ainsi l'usure prématurée. Le kit ne peut être utilisé qu'avec une tige de piston prolongée (K8). 26

Vérin électrique DNCE

Fiche de données techniques

FESTO

Fonction

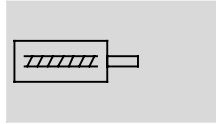

- Taille
32 ... 63
- Course
1 ... 800 mm
- www.festo.fr

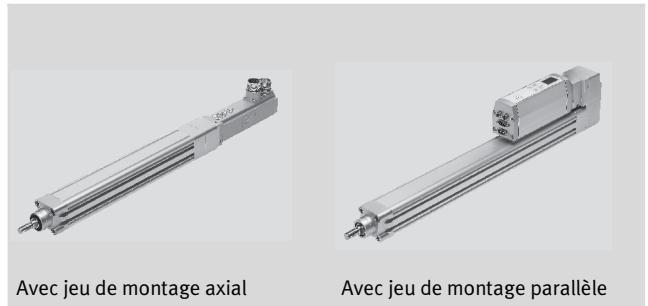

Caractéristiques techniques générales			
Taille	32	40	63
Conception	Avec vis trapézoïdale (LS) Avec vis à billes (BS)		
Filetage de la tige de piston			
Filetage extérieur	M10x1,25	M12x1,25	M16x1,5
Taraudage	M6	M8	M10
Course utile [mm]	1 ... 400	1 ... 600	1 ... 800
Variante	Tige de piston anti-rotation		
Sécurité anti-rotation/Guidage	Guidage à palier lisse		
Réserve de course [mm]	0		
Angle de torsion max. de la tige de piston [°]	±0,30	±0,25	±0,20
Energie d'impact (E) en fin de course [J]	0,0001 $E = 0,5 \times m \times v^2$	0,0002 $E = 0,5 \times m \times v^2$	0,0004 $E = 0,5 \times m \times v^2$
Facteur de marche ¹⁾ [%]	100		
Détection de position	Pour capteurs de proximité		
Type de fixation	Par taraudage Par accessoires		
Position de montage	Indifférente		

1) Dans le cas de la variante à transmission à vis trapézoïdale (LS), le facteur de marche dépend de la vitesse.

Caractéristiques mécaniques									
Taille	32			40			63		
Modèle avec broche	LS-"1,5"P	BS-"3"P	BS-"10"P	LS-"2,5"P	BS-"5"P	BS-"12,7"P	LS-"4"P	BS-"10"P	BS-"20"P
Pas de la vis [mm/tr]	1,5	3	10	2,5	5	12,7	4	10	20
Diamètre de la broche [mm]	9	10	10	12,5	12	12,7	20	20	20
Force axiale stat. max. [N]	600	600	600	1 400	1 400	1 400	3 700	3 700	3 700
Poussée max. F_x ¹⁾ [N]	300	300	350	600	525	800	1 000	2 500	1 625
Poussée continue ¹⁾ [N]	300	240	280	600	420	640	1 000	2 000	1 300
Couple d'entraînement max. ²⁾ [Nm]	0,4	0,4	0,8	1,15	0,9	1,9	3	4,9	5,9
Force radiale max. ³⁾ [N]	120	120	120	260	260	260	300	300	300
Vitesse max. [m/s]	0,06	0,15	0,5	0,07	0,25	0,64	0,07	0,5	1,0
Vitesse de rotation max. [1/min]	2 400	3 000	3 000	1 650	3 000	3 000	1 050	3 000	3 000
Accélération max. [m/s ²]	1	6	6	1	6	6	1	6	6
Jeu réversible ⁴⁾ [mm]	0,2	0,05	0,05	0,2	0,05	0,05	0,2	0,05	0,05
Répétabilité [mm]	±0,07	±0,02	±0,02	±0,07	±0,02	±0,02	±0,07	±0,02	±0,02

1) Dans le cas de la variante à transmission à vis trapézoïdale (LS), la poussée dépend de la vitesse → 10
Poussée dans le cas de la variante à vis à billes (BS) → 8

2) Dans le cas de la variante à transmission à vis trapézoïdale (LS), le couple d'entraînement dépend de la vitesse de rotation → 11

3) Sur l'arbre à clavette

4) A l'état neuf

Vérin électrique DNCE

Fiche de données techniques

FESTO

Caractéristiques mécaniques									
Taille	32			40			63		
Modèle avec broche	LS-"1,5"P	BS-"3"P	BS-"10"P	LS-"2,5"P	BS-"5"P	BS-"12,7"P	LS-"4"P	BS-"10"P	BS-"20"P
Couple d'entraînement à vide									
Avec jeu de montage axial ¹⁾									
DNCE-... [Nm]	0,08	0,08	0,08	0,12	0,12	0,12	0,3	0,2	0,2
DNCE-...-P5 [Nm]	—	0,12	0,12	—	0,18	0,18	—	0,3	0,3
Avec jeu de montage parallèle ¹⁾									
DNCE-... [Nm]	0,13	0,13	0,13	0,22	0,22	0,22	0,6	0,5	0,5
DNCE-...-P5 [Nm]	—	0,17	0,17	0,17	0,28	0,28	—	0,6	0,6
Couple d'entraînement continu [Nm]	0,4	0,3	0,6	1,15	0,8	1,6	3	4,1	4,8

1) Mesuré pour une vitesse de rotation de 200 min⁻¹

Conditions de service et d'environnement	
Température ambiante ¹⁾ [°C]	0 ... 50
Température de stockage [°C]	−25 ... +60
Degré de protection (CEI 60529)	
DNCE-...	IP40
DNCE-...-P5	IP65
Humidité relative de l'air [%]	0 ... 95
Innocuité alimentaire	Voir la déclaration de conformité
Résistance à la corrosion CRC ²⁾	
DNCE-...-R3	3

1) Tenir compte de la plage d'utilisation des capteurs de proximité et des moteurs

2) Classe de protection anticorrosion 3 selon la norme Festo 940 070

Pièces fortement soumises à la corrosion. Pièces externes visibles dont la surface répond essentiellement à des critères fonctionnels, en contact direct avec une atmosphère industrielle courante ou avec des fluides tels que des solvants et des produits de nettoyage
Uniquement avec un moteur intégré.

Poids [g]									
Taille	32			40			63		
Modèle avec broche	LS-"1,5"P	BS-"3"P	BS-"10"P	LS-"2,5"P	BS-"5"P	BS-"12,7"P	LS-"4"P	BS-"10"P	BS-"20"P
Poids de base pour 0 mm de course	720	750	770	1 210	1 270	1 350	2 790	3 010	3 010
Supplément de poids par 10 mm de course	32,4	33	33,6	46,1	45,5	46,7	79,8	81,2	81,2
Masse déplacée pour 0 mm de course	150	170	200	250	310	380	600	810	810
Masse déplacée pour 10 mm de course	6,9	6,9	6,9	8,9	8,9	8,9	12,8	12,8	12,8

Moments d'inertie de masse									
Taille	32			40			63		
Modèle avec broche	LS-"1,5"P	BS-"3"P	BS-"10"P	LS-"2,5"P	BS-"5"P	BS-"12,7"P	LS-"4"P	BS-"10"P	BS-"20"P
J ₀ à 0 mm de course [kg cm ²]	0,0433	0,0439	0,0446	0,1316	0,1304	0,1337	0,7565	0,7626	0,7624
J _H par mètre de course [kg cm ² /m]	0,0361	0,0476	0,0595	0,1341	0,1163	0,1572	0,8176	0,9090	0,9103
J _L par kg de charge utile [kg cm ² /Kg]	0,0006	0,0023	0,0253	0,0016	0,0063	0,0409	0,0041	0,0253	0,1013

Le moment d'inertie de masse J_A du vérin électrique se calcule comme suit :

$$J_A = J_0 + j_H \times \text{course utile [m]} + j_L \times m_{\text{charge utile déplacée [kg]}}$$

Vérin électrique DNCE

Fiche de données techniques



Calcul de la poussée moyenne F_{xm} d'un vérin électrique DNCE avec broche à billes (BS)

La valeur maximale de la poussée au cours d'un cycle de déplacement ne doit pas dépasser la poussée maximale. La valeur maximale est

généralement atteinte en fonctionnement vertical, pendant l'accélération en course ascendante. Le dépassement de la poussée maximale conduit à

une usure prématurée et, par conséquent, à une longévité réduite de la broche à billes. Par ailleurs, la vitesse maximale ne doit pas être dépassée :

$$F_x \leq F_{x\max.}$$

et

$$v_x \leq v_{x\max.}$$

Poussée moyenne (selon DIN 69 051-4)

En service, un dépassement bref de la poussée continue est autorisé jusqu'à la poussée

admissible maximale. La valeur moyenne au cours d'un cycle de déplacement de la poussée

continue doit cependant être respectée.

$$F_{xm} \leq F_{xdauer}$$

$$F_{xm} = \sqrt[3]{\sum F_x^3 \times \frac{v_x}{v_{xm}} \times \frac{q}{100}} =$$

$$F_{xm} = \sqrt[3]{F_{x1}^3 \times \frac{v_{x1}}{v_{xm}} \times \frac{q_1}{100} + F_{x2}^3 \times \frac{v_{x2}}{v_{xm}} \times \frac{q_2}{100} + F_{x3}^3 \times \frac{v_{x3}}{v_{xm}} \times \frac{q_3}{100} + \dots}$$

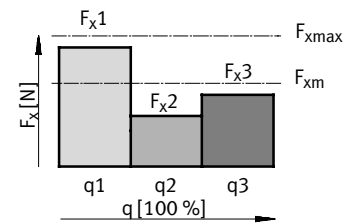

Vitesse d'avance moyenne (selon DIN 69 051-4)

$$v_{xm} = \sum v_x \times \frac{q}{100} = v_{x1} \times \frac{q_1}{100} + v_{x2} \times \frac{q_2}{100} + v_{x3} \times \frac{q_3}{100} + \dots$$

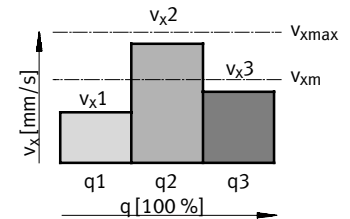

F_x	Poussée	v_x	Vitesse d'avance
F_{xm}	Poussée moyenne	v_{xm}	Vitesse d'avance moyenne
$F_{x\max.}$	Poussée maximale	$v_{x\max.}$	Vitesse d'avance maximale
$F_{x\text{cont.}}$	Poussée continue		
q	Tranche de temps		

Matériaux

Coupe fonctionnelle

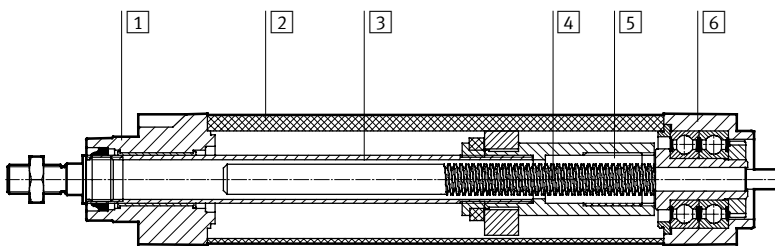

Vérin électrique

1	Culasse avant	Aluminium moulé sous pression, laqué
2	Corps de vérin	Alliage d'aluminium corroyé, anodisé
3	Tige de piston	Acier inoxydable fortement allié
4	Broche à billes	Acier
5	Écrou pour LS Écrou pour BS	Polyacétal Acier
6	Couvercle de boîte de transmission	Aluminium moulé sous pression, laqué
Note relative aux matériaux		Matériaux contenant du silicone

Vérin électrique DNCE

Fiche de données techniques

Charge maximale admissible sur la tige de piston

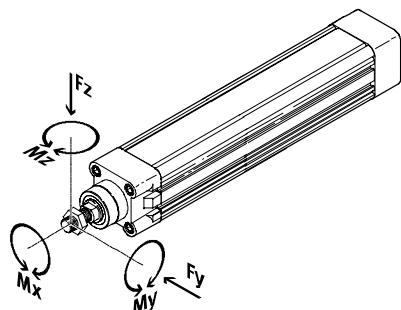

Lorsque plusieurs forces et couples agissent simultanément sur la tige de piston, les équations suivantes doivent être vérifiées :

$$\frac{|F_y|}{F_{y_{max}}} + \frac{|F_z|}{F_{z_{max}}} + \frac{|M_y|}{M_{y_{max}}} + \frac{|M_z|}{M_{z_{max}}} \leq 1$$

$$|F_x| \leq F_{x_{max}}$$

$$|M_x| \leq M_{x_{max}}$$

Définition de la longueur de course l :

l = course + valeur du prolongement de tige de piston K8

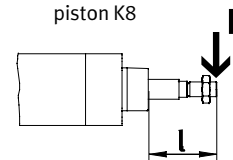

Forces radiales maximales admissible $F_{y_{max}}$ und $F_{z_{max}}$ sur la tige de piston en fonction de la longueur de course l

Montage horizontal

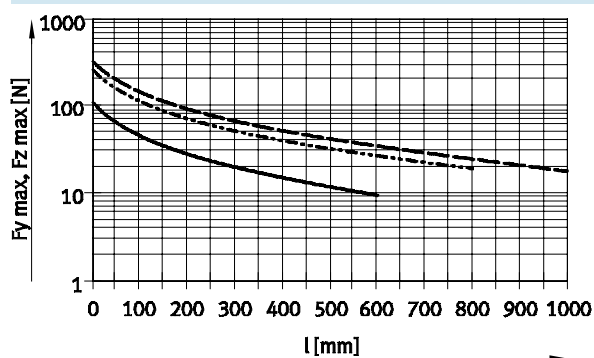

Montage vertical

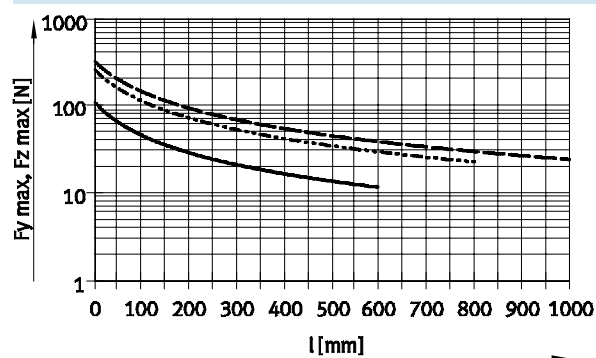

- DNCE-32-LS/BS
- - - DNCE-40-LS/BS
- · - DNCE-63-LS/BS

- Note

Logiciel de conception
PositioningDrives
→ www.festo.fr

Taille		32	40	63
Forces et couples maximaux admissibles				
$F_{x_{max}}$ (statique)	[N]	600	1 400	3 700
$M_{x_{max}}$	[Nm]	1	1	1,5
$M_{y_{max}}, M_{z_{max}}$	[Nm]	8	20	27

Vérin électrique DNCE

Fiche de données techniques

FESTO

Poussée F en fonction de la vitesse v

DNCE-32-1...299-LS-...

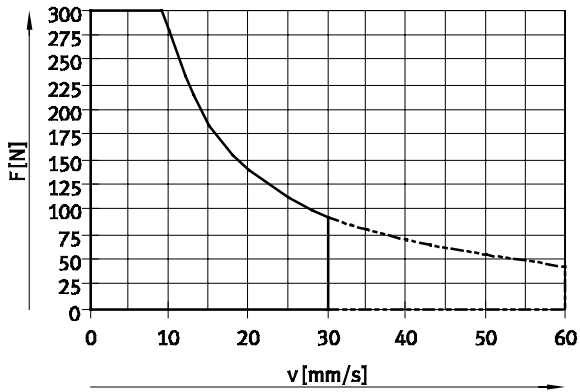

DNCE-32-300...400-LS-...

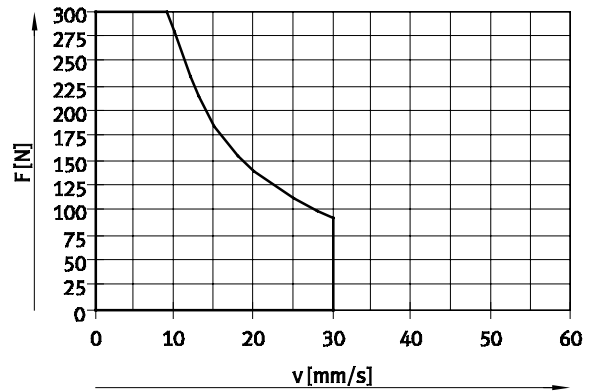

DNCE-40-1...299-LS-...

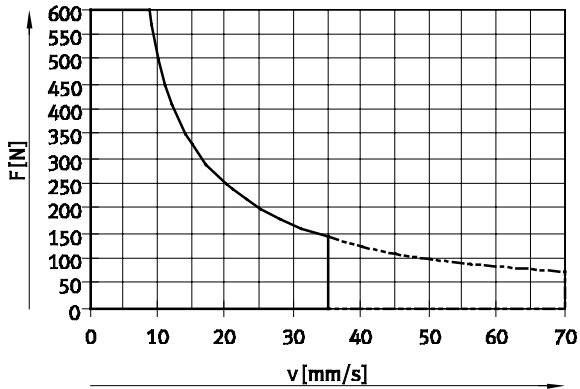

DNCE-40-300...600-LS-...

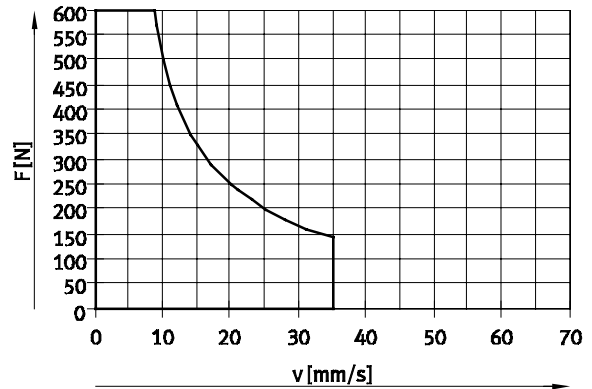

DNCE-63-1...419-LS-...

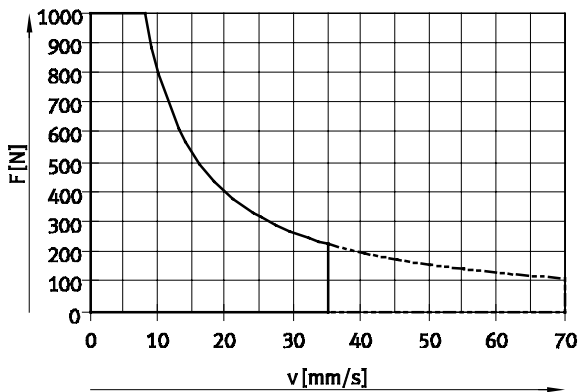

DNCE-63-420...800-LS-...

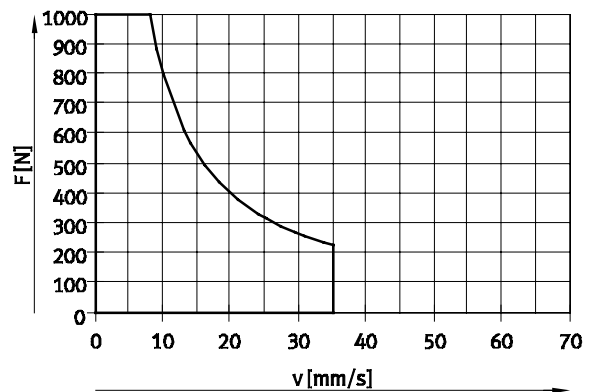

- Plage de fonctionnement recommandée
- - - - - Plage de fonctionnement admissible
(Facteur de marche recommandé : < 50 %)

Vérin électrique DNCE

Fiche de données techniques

Couple d'entraînement M en fonction de la vitesse de rotation n

DNCE-32-1...299-LS-...

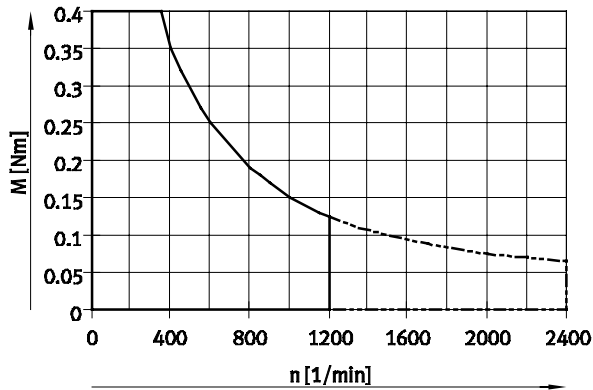

DNCE-32-300...400-LS-...

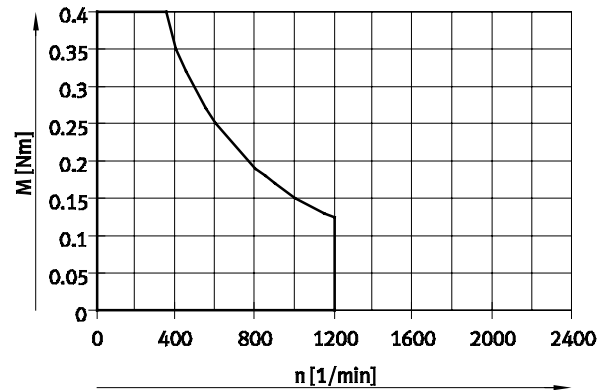

DNCE-40-1...299-LS-...

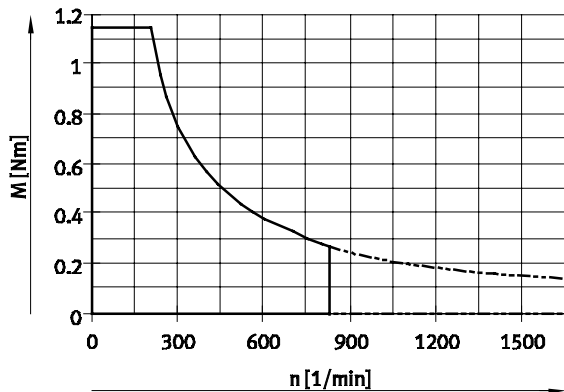

DNCE-40-300...600-LS-...

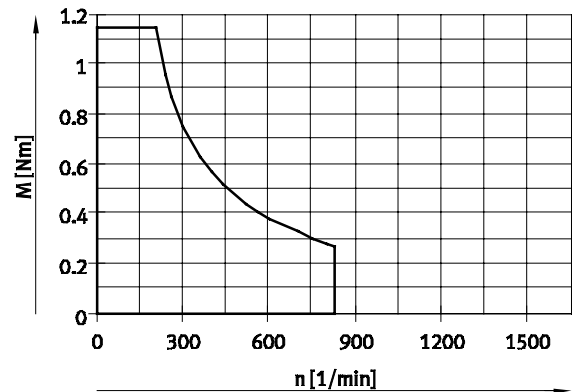

DNCE-63-1...419-LS-...

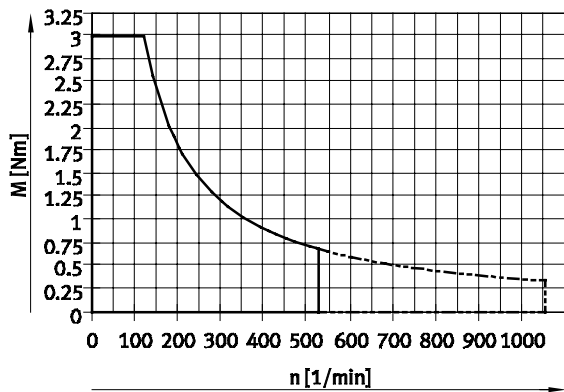

DNCE-63-420...800-LS-...

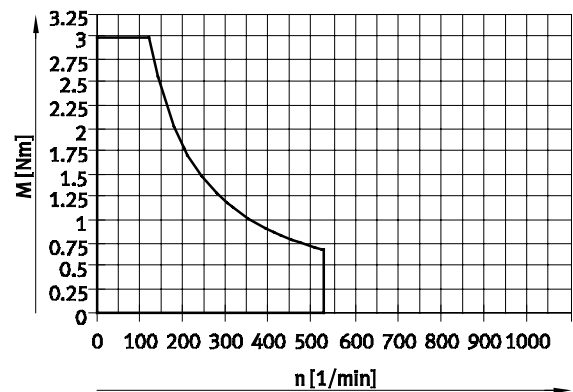

- Plage de fonctionnement recommandée
- - - - - Plage de fonctionnement admissible
(Facteur de marche recommandé : < 50 %)

Vérin électrique DNCE

Fiche de données techniques

FESTO

Vitesse de rotation n en fonction de la vitesse v

DNCE-...-LS-...

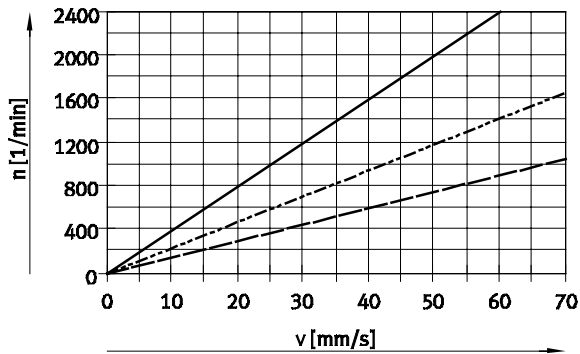

— DNCE-32-LS-\"1,5\"P
 - - - DNCE-40-LS-\"2,5\"P
 - - - DNCE-63-LS-\"4\"P

DNCE-...-BS-...

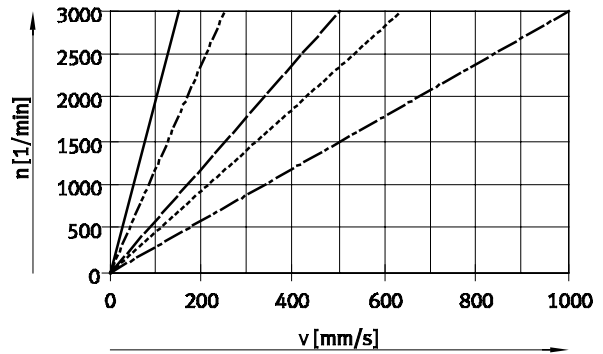

— DNCE-32-BS-\"3\"P - - - DNCE-32-BS-\"10\"P
 - - - DNCE-40-BS-\"5\"P - - - DNCE-40-BS-\"12,7\"P
 - - - DNCE-63-BS-\"10\"P - - - DNCE-63-BS-\"20\"P

Couple d'entraînement M en fonction de la poussée F

Note

Les diagrammes tiennent compte des couples de friction à température ambiante.

A basse température, les couples de friction du DNCE-...-LS (vis trapézoïdale) augmentent.

Logiciel de conception PositioningDrives
 → www.festo.fr

DNCE-...-LS-...

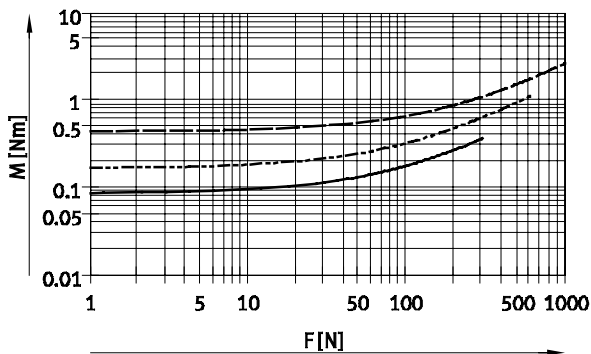

— DNCE-32-LS-\"1,5\"P
 - - - DNCE-40-LS-\"2,5\"P
 - - - DNCE-63-LS-\"4\"P

DNCE-...-BS-...

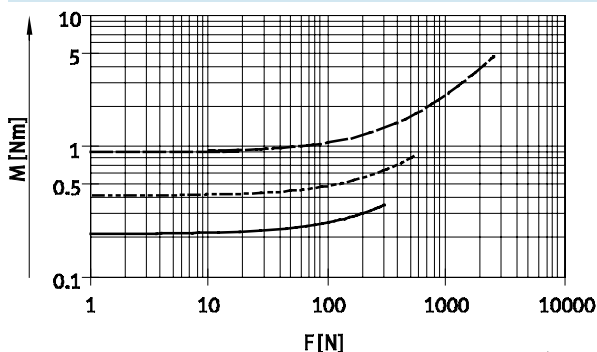

— DNCE-32-BS-\"3\"P
 - - - DNCE-40-BS-\"5\"P
 - - - DNCE-63-BS-\"10\"P

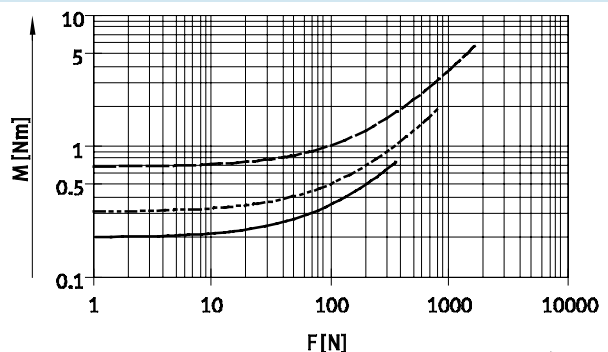

— DNCE-32-BS-\"10\"P
 - - - DNCE-40-BS-\"12,7\"P
 - - - DNCE-63-BS-\"20\"P

Vérin électrique DNCE

Fiche de données techniques

Débattement de la tige de piston f en fonction de la longueur de course l

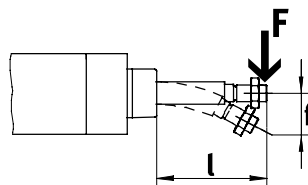

Définition de la longueur de course l :
 $l =$ course + valeur du prolongement de tige de piston K8

DNCE-32-...

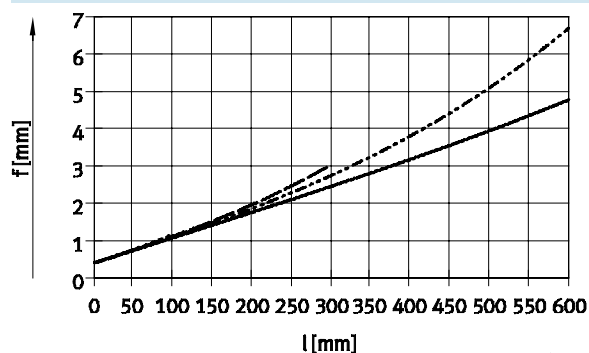

- Effort radial $F = 0$ N
- - - Effort radial $F = 10$ N
- · - Effort radial $F = 20$ N
- · · Effort radial $F = 45$ N

DNCE-40-...

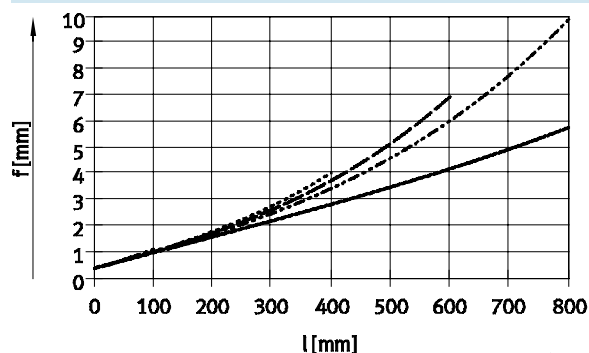

- Effort radial $F = 0$ N
- - - Effort radial $F = 20$ N
- · - Effort radial $F = 30$ N
- · · Effort radial $F = 40$ N
- - - Effort radial $F = 115$ N

DNCE-63-...

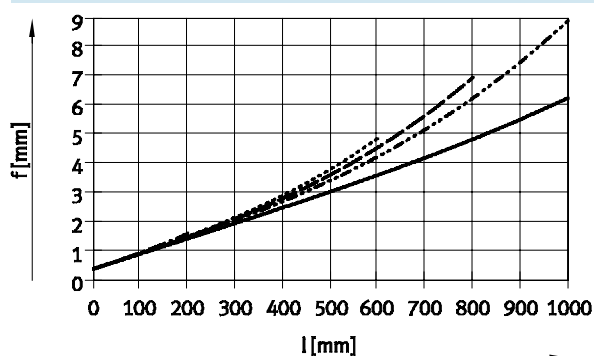

- Effort radial = 0 N
- - - Effort radial = 20 N
- · - Effort radial = 30 N
- · · Effort radial = 40 N
- - - Effort radial = 95 N

Vérin électrique DNCE

Fiche de données techniques

FESTO

Poussée moyenne F en fonction de la durée de vie L (selon DIN 69 051-4)

DNCE-32-...-BS-...

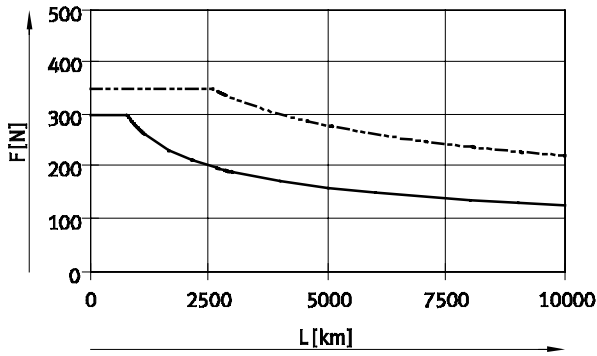

— DNCE-32-BS-3''P
 - - - DNCE-32-BS-10''P

DNCE-40-...-BS-...

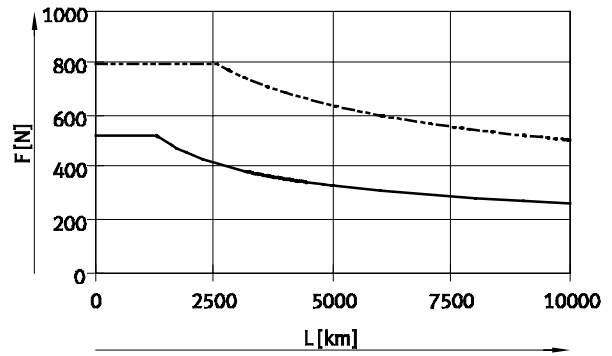

— DNCE-40-BS-5''P
 - - - DNCE-40-BS-12,7''P

DNCE-63-...-BS-...

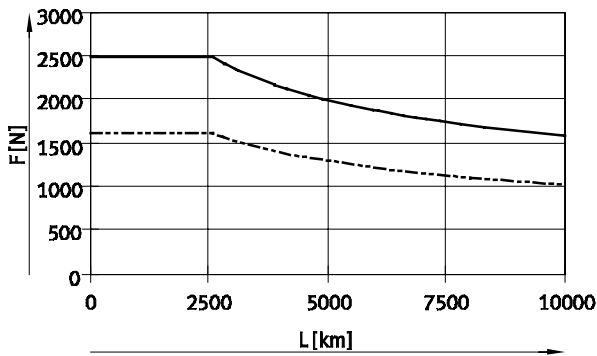

— DNCE-63-BS-10''P
 - - - DNCE-63-BS-20''P

 Note

- Les données concernant la durée de vie sont issues de données expérimentales et théoriques. La durée de vie effective peut différer de manière significative des courbes indiquées si les contraintes sont modifiées.

Vérin électrique DNCE

Fiche de données techniques

FESTO

Dimensions

Téléchargement des données CAO → www.festo.fr

Type de base

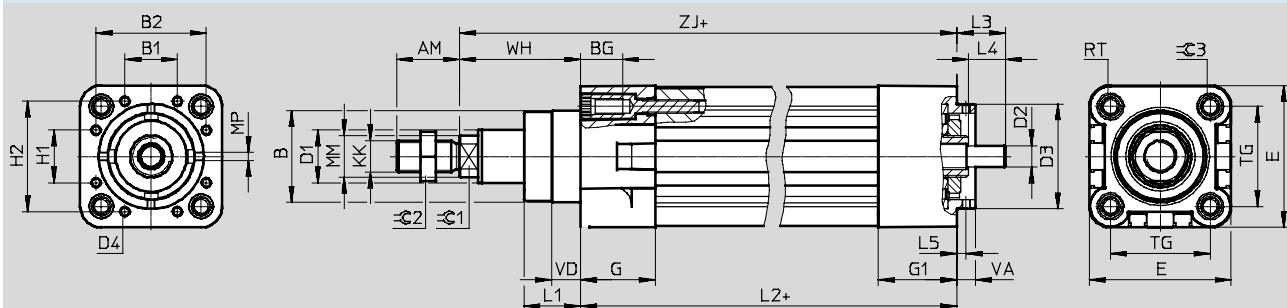

+ = plus la course

Taille [mm]	AM	B ∅ d11	B1	B2	BG	D1 ∅ h9	D2 ∅ h6	D3 ∅ f7	D4	E	G	G1	H1	H2	KK
32	22	30	19	32	16	16	6	32	M3	45,5	24	26	19	32	M10x1,25
40	24	35	20	42	16	20	8	40	M4	54	28,5	30	20	42	M12x1,25
63	32	45	31	62	17	28	12	60	M5	75,5	34	36	31	62	M16x1,5

Taille [mm]	L1	L2	L3	L4	L5	MM	MP	RT	TG	VA	VD +1/-0, 7	WH	ZJ ±1	C1	C2	C3
32	18	122	15,9	8	3,5	12	M3	M6	32,5	7	10	26	148	10	17	6
40	21,5	146,5	18,4	14	3,5	16	M3	M6	38	7	10,5	30	176,5	13	19	6
63	28,5	177	23,5	17	4,5	20	M4	M8	56,5	9	15	37	214	17	24	8

Variantes

K8 — Tige de piston prolongée

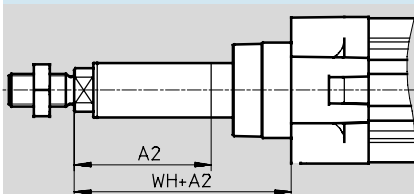

K3 — Taraudage de tige de piston

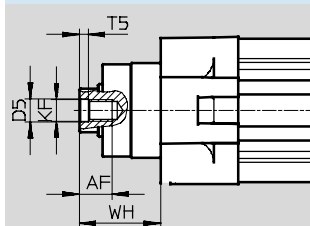

P5 — Protection IP65

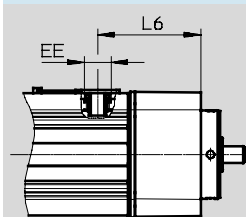

Taille [mm]	A2 max.	AF	EE	KF	L6	T5	D5	WH
32	200	12	G1/8	M6	37,6	2,6	6,4	26
40	200	12	G3/4	M8	45,6	3,3	8,4	30
63	200	16	G3/4	M10	57,6	4,7	10,5	37

Vérin électrique DNCE

Fiche de données techniques

FESTO

Références — DNCE-32					
Course [mm]	N° pièce	Type	Course [mm]	N° pièce	Type
Broche à billes avec pas de vis de 3 mm			Broche coulissante avec pas de vis de 1,5 mm		
100	543115	DNCE-32-100-BS-”3”P-Q	100	543111	DNCE-32-100-LS-”1,5”P-Q
200	543116	DNCE-32-200-BS-”3”P-Q	200	543112	DNCE-32-200-LS-”1,5”P-Q
300	543117	DNCE-32-300-BS-”3”P-Q	300	543113	DNCE-32-300-LS-”1,5”P-Q
400	543118	DNCE-32-400-BS-”3”P-Q	400	543114	DNCE-32-400-LS-”1,5”P-Q
Broche à billes avec pas de vis de 10 mm					
100	543119	DNCE-32-100-BS-”10”P-Q			
200	543120	DNCE-32-200-BS-”10”P-Q			
300	543121	DNCE-32-300-BS-”10”P-Q			
400	543122	DNCE-32-400-BS-”10”P-Q			

Références — DNCE-40					
Course [mm]	N° pièce	Type	Course [mm]	N° pièce	Type
Broche à billes avec pas de vis de 5 mm			Broche coulissante avec pas de vis de 2,5 mm		
100	543127	DNCE-40-100-BS-”5”P-Q	100	543123	DNCE-40-100-LS-”2,5”P-Q
200	543128	DNCE-40-200-BS-”5”P-Q	200	543124	DNCE-40-200-LS-”2,5”P-Q
300	555466	DNCE-40-300-BS-”5”P-Q	300	555465	DNCE-40-300-LS-”2,5”P-Q
400	543129	DNCE-40-400-BS-”5”P-Q	400	543125	DNCE-40-400-LS-”2,5”P-Q
600	543130	DNCE-40-600-BS-”5”P-Q	600	543126	DNCE-40-600-LS-”2,5”P-Q
Broche à billes avec pas de vis de 12,7 mm					
100	543131	DNCE-40-100-BS-”12,7”P-Q			
200	543132	DNCE-40-200-BS-”12,7”P-Q			
300	555467	DNCE-40-300-BS-”12,7”P-Q			
400	543133	DNCE-40-400-BS-”12,7”P-Q			
600	543134	DNCE-40-600-BS-”12,7”P-Q			

Références — DNCE-63					
Course [mm]	N° pièce	Type	Course [mm]	N° pièce	Type
Broche à billes avec pas de vis de 10 mm			Broche coulissante avec pas de vis de 4 mm		
100	555470	DNCE-63-100-BS-”10”P-Q	100	555468	DNCE-63-100-LS-”4”P-Q
200	543139	DNCE-63-200-BS-”10”P-Q	200	543135	DNCE-63-200-LS-”4”P-Q
300	555471	DNCE-63-300-BS-”10”P-Q	300	555469	DNCE-63-300-LS-”4”P-Q
400	543140	DNCE-63-400-BS-”10”P-Q	400	543136	DNCE-63-400-LS-”4”P-Q
600	543141	DNCE-63-600-BS-”10”P-Q	600	543137	DNCE-63-600-LS-”4”P-Q
800	543142	DNCE-63-800-BS-”10”P-Q	800	543138	DNCE-63-800-LS-”4”P-Q
Broche à billes avec pas de vis de 20 mm					
100	555472	DNCE-63-100-BS-”20”P-Q			
200	543143	DNCE-63-200-BS-”20”P-Q			
300	555473	DNCE-63-300-BS-”20”P-Q			
400	543144	DNCE-63-400-BS-”20”P-Q			
600	543145	DNCE-63-600-BS-”20”P-Q			
800	543146	DNCE-63-800-BS-”20”P-Q			

 Note

Commande des courses variables via le système modulaire → 17

Vérin électrique DNCE

Références — Eléments modulaires

FESTO

Tableau des références						
Taille	32	40	63	Conditions	Code	Entrée du code
M Code du système modulaire	555488	555489	555490			
Fonction	Vérin électrique				DNCE	DNCE
Taille	32	40	63		-...	
Course [mm]	100				-...	
	200					
	300					
	400					
	—	600				
	—	—	800			
	1 ... 400	1 ... 600	1 ... 800	1		
Mode d'entraînement	Broche coulissante				-LS	
	Broche à billes				-BS	
Pas de la vis [mm]	1,5	—	—	2	- "..."	
	—	2,5	—	2	P	
	3	—	—	3		
	—	—	4	2		
	—	5	—	3		
	10	—	10	3		
	—	12,7	—	3		
	—	—	20	3		
Sécurité anti-rotation	Tige de piston anti-rotation				-Q	-Q
O Tige de piston prolongée	1 ... 200			3	-...K8	
Taraudage	M6	M8	M10	3	-K3	
Degré de protection (CEI 60529)	IP65			3	-P5	
Protection anticorrosion	Protection anticorrosion renforcée			3 4	-R3	
Lubrification	Lubrification agréée pour l'alimentaire			3 5	-FG	

- 1 ... Autres courses sur demande.
 2 "1,5"P, "2,5"P, "4"P Uniquement avec la vis trapézoïdale LS
 3 "3"P, "5"P, "10"P, "12,7"P, "20"P, ...K8, K3, P5, R3, FG Uniquement avec la vis à billes BS
 4 R3 Uniquement avec P5
 5 FG Uniquement avec R3 et P5

Report des références

DNCE - - - - - - **Q** - - -

Vérin électrique DNCE

Accessoires

FESTO

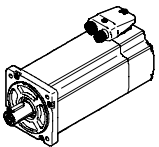
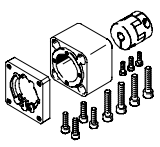
Combinaisons axe/moteur admissibles avec jeu de montage axial			Fiches de données techniques → Internet : eamm-a
Moteur	Jeu de montage axial		
			
Type	N° pièce	Type	
DNCE-32			
Avec servomoteur			
EMME-AS-40-...	1976465	EAMM-A-D32-40P	
	2207372	EAMM-A-D32-40P-S1 ¹⁾	
EMMS-AS-40-...	543147	EAMM-A-D32-40A	
	1322178	EAMM-A-D32A-40A-S1 ¹⁾	
EMMS-AS-55-...	550979	EAMM-A-D32-55A	
	1322180	EAMM-A-D32A-55A-S1 ¹⁾	
EMME-AS-60-...	1956054	EAMM-A-D32-60P	
	2234020	EAMM-A-D32-60P-S1 ¹⁾	
EMME-AS-60-...	1956054	EAMM-A-D32-60P	
	2234020	EAMM-A-D32-60P-S1 ¹⁾	
Avec moteur pas-à-pas			
EMMS-ST-42-...	543148	EAMM-A-D32-42A	
	1322179	EAMM-A-D32A-42A-S1 ¹⁾	
EMMS-ST-57-...	550980	EAMM-A-D32-57A	
	1322181	EAMM-A-D32A-57A-S1 ¹⁾	
Avec unité de moteur			
MTR-DCI-32S-...²⁾	543149	EAMM-A-D32-32B	
DNCE-40			
Avec servomoteur			
EMMS-AS-55-...	543153	EAMM-A-D40-55A	
	1322182	EAMM-A-D40A-55A-S1 ¹⁾	
EMME-AS-60-...	1977000	EAMM-A-D40-60P	
	2151519	EAMM-A-D40-60P-S1 ¹⁾	
EMMS-AS-70-...	550981	EAMM-A-D40-70A	
	1322185	EAMM-A-D40A-70A-S1 ¹⁾	
Avec servomoteur et réducteur			
EMME-AS-40-...	560282	EAMM-A-D40-40G	
EMGA-40-P-G...-EAS-40			
EMMS-AS-40-...	560282	EAMM-A-D40-40G	
EMGA-40-P-G...-SAS-40			
Avec moteur pas-à-pas			
EMMS-ST-57-...	543154	EAMM-A-D40-57A	
	1322183	EAMM-A-D40A-57A-S1 ¹⁾	
EMMS-ST-87-...	550982	EAMM-A-D40-87A	
	1322186	EAMM-A-D40A-87A-S1 ¹⁾	
Avec moteur pas à pas et réducteur			
EMMS-ST-42-...	560282	EAMM-A-D40-40G	
EMGA-40-P-G...-SST-42			
Avec unité de moteur			
MTR-DCI-42S-...-G7²⁾	543155	EAMM-A-D40-42B	
MTR-DCI-42S-...-G14²⁾	543156	EAMM-A-D40-42C	

1) Protection IP65

2) Uniquement en relation avec DNCE-...-LS

Vérin électrique DNCE

Accessoires

FESTO

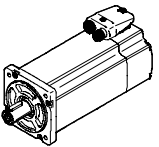
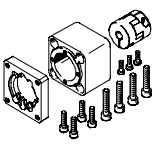
Combinaisons axe/moteur admissibles avec jeu de montage axial		Fiches de données techniques → Internet : eamm-a	
Moteur	Jeu de montage axial		
			
Type	N° pièce	Type	
DNCE-63			
Avec servomoteur			
EMMS-AS-70-...	543161	EAMM-A-D60-70A	
	1322187	EAMM-A-D60A-70A-S1 ¹⁾	
EMME-AS-80-...	1977073	EAMM-A-D60-80P	
	2218564	EAMM-A-D60-80P-S1 ¹⁾	
EMME-AS-100-...	550983	EAMM-A-D60-100A	
	1322190	EAMM-A-D60A-100A-S1 ¹⁾	
EMMS-AS-100-...	550983	EAMM-A-D60-100A	
	1322190	EAMM-A-D60A-100A-S1 ¹⁾	
Avec servomoteur et réducteur			
EMMS-AS-55-... EMGA-60-P-G...-SAS-55	560283	EAMM-A-D60-60G	
EMMS-AS-70-... EMGA-60-P-G...-SAS-70	560283	EAMM-A-D60-60G	
Avec moteur pas-à-pas			
EMMS-ST-87-...	543162	EAMM-A-D60-87A	
	1322188	EAMM-A-D60A-87A-S1 ¹⁾	
Avec moteur pas à pas et réducteur			
EMMS-ST-57-... EMGA-60-P-G...-SST-57	560283	EAMM-A-D60-60G	
avec unité de moteur			
MTR-DCI-52S-...-G7²⁾	543163	EAMM-A-D60-52B	
MTR-DCI-52S-...-G14²⁾	543164	EAMM-A-D60-52C	

1) Protection IP65

2) Uniquement en relation avec DNCE...LS

-  - Note



Selon la combinaison moteur/vérin, la poussée maximale du vérin peut ne pas être atteinte.

L'outil suivant est disponible pour le dimensionnement :
Logiciel de conception PositioningDrives
→ www.festo.fr

Vérin électrique DNCE

Accessoires

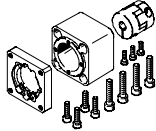
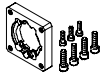
FESTO

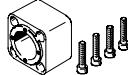
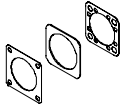
Pièces du jeu de montage axial				
Jeu de montage axial	Comprend :			
	Bride de moteur	Joint d'accouplement	Carter d'accouplement	Jeu de joints
N° pièce Type	N° pièce Type	N° pièce Type	N° pièce Type	N° pièce Type
				
DNCE-32				
543149 EAMM-A-D32-32B	—	543420 EAMC-16-20-6-6	552156 EAMK-A-D32-32B	—
543147 EAMM-A-D32-40A	552163 EAMF-A-28B-40A	543420 EAMC-16-20-6-6	552155 EAMK-A-D32-28B	—
1322178 EAMM-A-D32A-40A-S1				1561526 EADS-F-D32A-40A
1976465 EAMM-A-D32-40P	1976704 EAMF-A-28B-40P	1232854 EAMC-16-20-6-8	552155 EAMK-A-D32-28B	—
2207372 EAMM-A-D32-40P-S1				2207219 EADS-F-D32-40P
543148 EAMM-A-D32-42A	552164 EAMF-A-28B-42A	543419 EAMC-16-20-5-6	552155 EAMK-A-D32-28B	—
1322179 EAMM-A-D32A-42A-S1				1561527 EADS-F-D32A-42A
550979 EAMM-A-D32-55A	529942 EAMF-A-44A/B-55A	551003 EAMC-30-32-6-9	551006 EAMK-A-D32-44A/C	—
1322180 EAMM-A-D32A-55A-S1				1561528 EADS-F-D32A-55A
550980 EAMM-A-D32-57A	530081 EAMF-A-44A/B-57A	551002 EAMC-30-32-6-6.35	551006 EAMK-A-D32-44A/C	—
1322181 EAMM-A-D32A-57A-S1				1561529 EADS-F-D32A-57A
1956054 EAMM-A-D32-60P	1956846 EAMF-A-44C-60P	1233256 EAMC-30-32-6-14	551006 EAMK-A-D32-44A/C	—
2234020 EAMM-A-D32-60P-S1				2234012 EADS-F-D32-60P

Vérin électrique DNCE

Accessoires

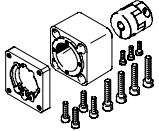

FESTO

Pièces du jeu de montage axial				
Jeu de montage axial	Comprend :			
	Bride de moteur	Joint d'accouplement	Carter d'accouplement	Jeu de joints
N° pièce Type	N° pièce Type	N° pièce Type	N° pièce Type	N° pièce Type
DNCE-40				
543155 EAMM-A-D40-42B	—	543422 EAMC-30-32-8-8	552158 EAMK-A-D40-42B	—
543156 EAMM-A-D40-42C	—	543422 EAMC-30-32-8-8	552159 EAMK-A-D40-42C	—
543153 EAMM-A-D40-55A	529942 EAMF-A-44A/B-55A	543423 EAMC-30-32-8-9	552157 EAMK-A-D40-44A/C	—
1322182 EAMM-A-D40A-55A-S1				1561530 EADS-F-D40A-55A
543154 EAMM-A-D40-57A	530081 EAMF-A-44A/B-57A	543421 EAMC-30-32-6.35-8	552157 EAMK-A-D40-44A/C	—
1322183 EAMM-A-D40A-57A-S1				1561531 EADS-F-D40A-57A
1977000 EAMM-A-D40-60P	1956846 EAMF-A-44C-60P	562682 EAMC-30-32-8-14	552157 EAMK-A-D40-44A/C	—
2151519 EAMM-A-D40-60P-S1				2151545 EADS-F-D40-60P
550981 EAMM-A-D40-70A	529943 EAMF-A-44A/B-70A	551004 EAMC-30-32-8-11	552157 EAMK-A-D40-44A/C	—
1322185 EAMM-A-D40A-70A-S1				1561532 EADS-F-D40A-70A
550982 EAMM-A-D40-87A	530082 EAMF-A-44A/B-87A	551004 EAMC-30-32-8-11	552157 EAMK-A-D40-44A/C	—
1322186 EAMM-A-D40A-87A-S1				1561533 EADS-F-D40A-87A
560282 EAMM-A-D40-40G	550986 EAMF-44A/B-40G	558029 EAMC-30-32-8-10	552157 EAMK-A-D40-44A/C	—

Vérin électrique DNCE

Accessoires

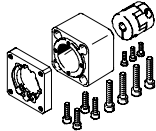
FESTO

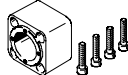
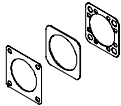
Pièces du jeu de montage axial				
Jeu de montage axial	Comprend :			
	Bride de moteur	Joint d'accouplement	Carter d'accouplement	Jeu de joints
				
N° pièce Type	N° pièce Type	N° pièce Type	N° pièce Type	N° pièce Type
DNCE-63				
543163 EAMM-A-D60-52B	—	533709 EAMC-42-50-12-12	552161 EAMK-A-D60-52B	—
543164 EAMM-A-D60-52C	—	533709 EAMC-42-50-12-12	552162 EAMK-A-D60-52C	—
543161 EAMM-A-D60-70A	529945 EAMF-A-64A/B-70A	543424 EAMC-42-50-11-12	552160 EAMK-A-D60-64B	—
1322187 EAMM-A-D60A-70A-S1				1561534 EADS-F-D60A-70A
1977073 EAMM-A-D60-80P	1977113 EAMF-A-64A/C-80P	551005 EAMC-42-50-12-19	551007 EAMK-A-D60-64C	—
2218564 EAMM-A-D60-80P-S1				2218523 EADS-F-D60-80P
543162 EAMM-A-D60-87A	533140 EAMF-A-64A/B-87A	543424 EAMC-42-50-11-12	552160 EAMK-A-D60-64B	—
1322188 EAMM-A-D60A-87A-S1				1561536 EADS-F-D60A-87A
550983 EAMM-A-D60-100A	529947 EAMF-A-64A/C/D-100A	551005 EAMC-42-50-12-19	551007 EAMK-A-D60-64C	—
1322190 EAMM-A-D60A-100A-S1				1561537 EADS-F-D60A-100A
560283 EAMM-A-D60-60G	550987 EAMF-A-64A/B-60G/H	543424 EAMC-42-50-11-12	552160 EAMK-A-D60-64B	—

Vérin électrique DNCE

Accessoires

FESTO

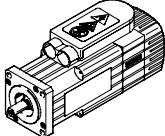
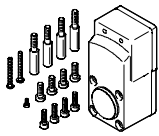
Combinaisons axe/moteur admissibles avec jeu de montage parallèle		Fiches de données techniques → Internet : eamm-u
Moteur	Jeu de montage parallèle	
		<ul style="list-style-type: none"> Boîtier moulé en coquille à encombrement optimisé
Type	N° pièce	Type
DNCE-32		
Avec servomoteur		
EMMS-AS-40-...	543150	EAMM-U-D32-40A
Avec unité de moteur		
MTR-DCI-32S-...	543152	EAMM-U-D32-32B
DNCE-40		
Avec servomoteur		
EMMS-AS-55-...	543157	EAMM-U-D40-55A
Avec unité de moteur		
MTR-DCI-42S-...-G7	543159	EAMM-U-D40-42B
MTR-DCI-42S-...-G14	543160	EAMM-U-D40-42C
DNCE-63		
Avec servomoteur		
EMMS-AS-70-...	543165	EAMM-U-D60-70A
Avec unité de moteur		
MTR-DCI-52S-...-G7	543167	EAMM-U-D60-52B
MTR-DCI-52S-...-G14	543168	EAMM-U-D60-52C

-  - Note

Selon la combinaison moteur/vérin, la poussée maximale du vérin peut ne pas être atteinte.

Lors de l'utilisation de jeux de montage parallèles, il faut tenir compte du couple d'entraînement à vide correspondant.

L'outil suivant est disponible pour le dimensionnement :

Logiciel de conception
PositioningDrives

→ www.festo.fr

Vérin électrique DNCE

Accessoires

FESTO

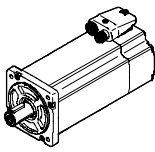
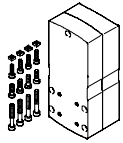
Combinaisons axe/moteur admissibles avec jeu de montage parallèle		Fiches de données techniques → Internet : eamm-u
Moteur	Jeu de montage parallèle	
		<ul style="list-style-type: none"> • Rigidité du boîtier améliorée • Accouplement flexible possible • Avec protection IP65 en option • Utilisation avec des moteurs d'autres fabricants sur demande
Type	N° pièce	Type
DNCE-32		
Avec servomoteur		
EMME-AS-40-...	2153283	EAMM-U-50-D32-40P-78
	2154009	EAMM-U-50-D32-40AP-78-S1 ¹⁾
EMMS-AS-40-...	1201591	EAMM-U-50-D32-40A-78
	1202302	EAMM-U-50-D32-40A-78-S1 ¹⁾
EMMS-AS-55-...	1210126	EAMM-U-60-D32-55A-91
	1210450	EAMM-U-60-D32-55A-91-S1 ¹⁾
Avec moteur pas-à-pas		
EMMS-ST-42-...	1201607	EAMM-U-50-D32-42A-78
	1202312	EAMM-U-50-D32-42A-78-S1 ¹⁾
EMMS-ST-57-...	1210419	EAMM-U-60-D32-57A-91
	1210453	EAMM-U-60-D32-57A-91-S1 ¹⁾
avec unité de moteur		
MTR-DCI-32S-...	1570862	EAMM-U-50-D32-32B-78
MTR-DCI-42S-...	1577393	EAMM-U-60-D32-42B/C-91
	1577380	EAMM-U-60-D32-42B/C-91-S1 ¹⁾
avec réducteur ²⁾		
EMGA-40-P-...	1577358	EAMM-U-60-D32-40G-91
EMGC-40-P-...	1577346	EAMM-U-60-D32-40G-91-S1 ¹⁾
DNCE-40		
Avec servomoteur		
EMMS-AS-55-...	1210438	EAMM-U-60-D40-55A-91
	1210458	EAMM-U-60-D40-55A-91-S1 ¹⁾
EMMS-AS-70-...	1212826	EAMM-U-86-D40-70A-102
	1212854	EAMM-U-86-D40-70A-102-S1 ¹⁾
Avec moteur pas-à-pas		
EMMS-ST-57-...	1210442	EAMM-U-60-D40-57A-91
	1210462	EAMM-U-60-D40-57A-91-S1 ¹⁾
EMMS-ST-87-...	1215802	EAMM-U-86-D40-87A-102
	1215814	EAMM-U-86-D40-87A-102-S1 ¹⁾
avec unité de moteur		
MTR-DCI-42S-...	1570950	EAMM-U-60-D40-42B/C-91
	1430735	EAMM-U-60-D40-42B/C-91-S1 ¹⁾
MTR-DCI-52S-...	1537046	EAMM-U-86-D40-52B/C-102
	1537011	EAMM-U-86-D40-52B/C-102-S1 ¹⁾
avec réducteur ²⁾		
EMGA-40-P-...	1577165	EAMM-U-60-D40-40G-91
EMGC-40-P-...	1435968	EAMM-U-60-D40-40G-91-S1 ¹⁾
EMGA-60-P-...-SAS/SST	1586445	EAMM-U-86-D40-60G-102
	1586429	EAMM-U-86-D40-60G-102-S1 ¹⁾
EMGA-60-P-...-EAS,	1586496	EAMM-U-86-D40-60H-102
EMGC-60-P-...	1586372	EAMM-U-86-D40-60H-102-S1 ¹⁾

1) Protection IP65

2) Le couple de sortie sur la sortie de transmission doit être inférieur au couple transmissible du kit.

Vérin électrique DNCE

Accessoires

FESTO

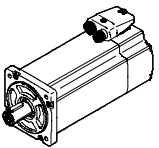
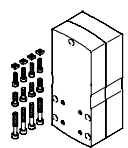
Combinaisons axe/moteur admissibles avec jeu de montage parallèle		Fiches de données techniques → Internet : eamm-u
Moteur/Unité de moteur	Jeu de montage parallèle	
		<ul style="list-style-type: none"> • Rigidité du boîtier améliorée • Accouplement flexible possible • Avec protection IP65 en option • Utilisation avec des moteurs d'autres fabricants sur demande
Type	N° pièce	Type
DNCE-63		
Avec servomoteur		
EMMS-AS-70-...	1212477	EAMM-U-86-D60-70A-102
	1212835	EAMM-U-86-D60-70A-102-S1 ¹⁾
EMME-AS-80-...	2155875	EAMM-U-86-D60-80P-102
	2156527	EAMM-U-86-D60-80P-102-S1 ¹⁾
EMME-AS-100-...	1202436	EAMM-U-110-D60-100A-120
	1203112	EAMM-U-110-D60-100A-120-S1 ¹⁾
EMMS-AS-100-...	1202436	EAMM-U-110-D60-100A-120
	1203112	EAMM-U-110-D60-100A-120-S1 ¹⁾
Avec moteur pas-à-pas		
EMMS-ST-87-...	1215784	EAMM-U-86-D60-87A-102
	1215810	EAMM-U-86-D60-87A-102-S1 ¹⁾
Avec unité de moteur		
MTR-DCI-52S-...	1537000	EAMM-U-86-D60-52B/C-102
	1431381	EAMM-U-86-D60-52B/C-102-S1 ¹⁾
MTR-DCI-62S-...	1536988	EAMM-U-110-D60-62B-120
	1431443	EAMM-U-110-D60-62B-120-S1 ¹⁾
Avec réducteur ²⁾		
EMGA-60-P-...-SAS/SST	1586347	EAMM-U-86-D60-60G-102
	1437163	EAMM-U-86-D60-60G-102-S1 ¹⁾
EMGA-60-P-...-EAS, EMGC-60-P-...	1586276	EAMM-U-86-D60-60H-102
	1530837	EAMM-U-86-D60-60H-102-S1 ¹⁾
EMGA-60-P-...-SAS/SST	1543240	EAMM-U-110-D60-60G-120
	1436183	EAMM-U-110-D60-60G-120-S1 ¹⁾
EMGA-60-P-...-EAS, EMGC-60-P-...	1542264	EAMM-U-110-D60-60H-120
	1530621	EAMM-U-110-D60-60H-120-S1 ¹⁾
EMGA-80-P-...	1532949	EAMM-U-110-D60-80G-120
	1530875	EAMM-U-110-D60-80G-120-S1 ¹⁾

1) Protection IP65

2) Le couple de sortie sur la sortie de transmission doit être inférieur au couple transmissible du kit.

 Note

L'élément de serrage EADT est nécessaire pour le réglage de la tension de la courroie crantée sur le EAMM-U-110.

Il est possible de monter le moteur- et/ou l'arbre d'axe en option avec une butée EAMG. Informations complémentaires → eamm-u

Vérin électrique DNCE

Accessoires

FESTO

Kit de soufflet EADB



Caractéristiques techniques générales				
Type EADB-V1-		32	40	63
Course max. du vérin ¹⁾	[mm]	10 ... 400	10 ... 500	10 ... 500
Type de fixation		Par poussée		
		Avec vis sans tête		
Position de montage		Indifférente		
Résistance aux fluides		Poussière, copeaux, huile, graisse, essence (→ Internet : résistance aux fluides)		
Température ambiante ²⁾	[°C]	-10 ... +80		
Degré de protection (CEI 60529)		IP65		
Résistance à la corrosion CRC ³⁾		3		

- 1) Avec le kit de soufflet EADB
- 2) Respecter la plage d'utilisation du capteur de proximité et du vérin
- 3) Classe de protection anticorrosion 3 selon la norme Festo 940 070
Pièces fortement soumises à la corrosion. Pièces externes visibles dont la surface répond essentiellement à des critères fonctionnels, en contact direct avec une atmosphère industrielle courante ou avec des fluides tels que des solvants et des produits de nettoyage

Matériaux

Coupe fonctionnelle

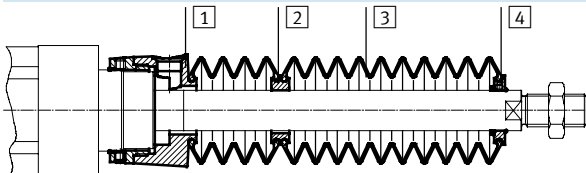

Soufflet		
1	Raccordement	alliage d'aluminium corroyé, anodisé
2	Pièce intermédiaire	Polyamide
3	Soufflet	Caoutchouc nitrile
4	Embout	alliage d'aluminium corroyé, anodisé
—	Joint torique	Caoutchouc nitrile
	Note relative aux matériaux	Sans cuivre ni PTFE
		Conforme RoHS

Poids [g]				
Type EADB-V1-		32	40	63
Course [mm]				
Poids du produit				
10 ... 100	77	116	196	
101 ... 200	108	153	263	
201 ... 300	122	172	309	
301 ... 400	153	209	376	
401 ... 500	—	227	397	
Masse déplacée				
10 ... 100	35	43	86	
101 ... 200	66	80	153	
201 ... 300	80	99	199	
301 ... 400	111	136	266	
401 ... 500	—	154	287	

Vérin électrique DNCE

Accessoires

Vitesse de déplacement v en fonction de la longueur du tuyau l



Le kit de soufflet est un système hermétique. Pour éviter l'aspiration de substances parasites, l'évent du soufflet doit être raccordé par un

flexible à une zone de propre [1]. Le déplacement de la tige crée dans le soufflet des variations de pression qui engendrent une résistance et limitent la vitesse.

Le diagramme suivant donne la vitesse maximale de la tige en fonction du type de soufflet et de la longueur du tuyau.

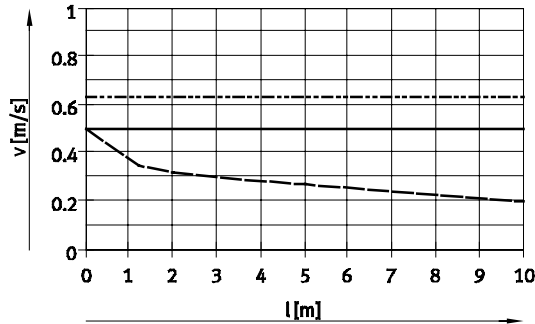

— EADB-V1-32/Ø de tuyau 8 mm
 - - - - EADB-V1-40/Ø de tuyau 16 mm
 - · - · EADB-V1-63/Ø de tuyau 16 mm

Note

Pour l'orifice de compensation de pression, utilisez les raccords enfichables ci-contre. Vous pouvez également utiliser des silencieux. Cela réduit légèrement la vitesse de déplacement.

Taille de tuyau et raccords vissés			
Ø [mm]	Ø extérieur de tuyau [mm]	Raccord enfichable	
		N° pièce	Type
32	8	186109	QS-G $\frac{1}{8}$ -8-I
		578376	NPQH-DK-G18-Q8-P10
40, 63	16	186350	QS-G $\frac{1}{4}$ -12
		578344	NPQH-D-G14-Q12-P10
		153261	QSH-16-12

Dimensions

Téléchargement des données CAO → www.festo.fr

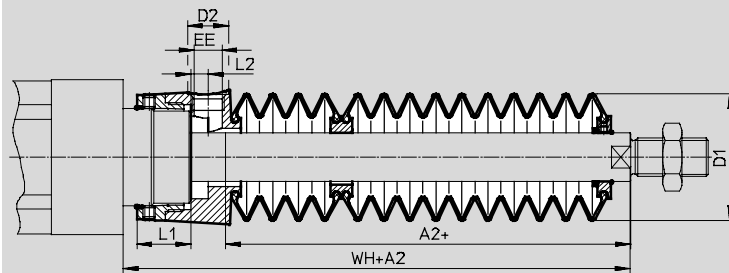

+ = plus la course

Ø Course [mm]	32							40						
	A2 ¹⁾	D1 max.	D2	EE	L1	L2	WH+A2	A2 ¹⁾	D1 max.	D2	EE	L1	L2	WH+A2
10 ... 100	44	46	14	G $\frac{1}{8}$	12,9	5,4	70	48	57	17	G $\frac{1}{4}$	16,3	7	78
101 ... 200	74						100	77						107
201 ... 300	88						114	88						118
301 ... 400	117						143	117						147
401 ... 500	—	—	—	—	—	—	—	135	—	—	—	—	—	165

Ø Course [mm]	63						
	A2 ¹⁾	D1 max.	D2	EE	L1	L2	WH+A2
10 ... 100	43	93	17	G $\frac{1}{4}$	22,4	7	80
101 ... 200	68						105
201 ... 300	80						117
301 ... 400	104						141
401 ... 500	117						154

1) La cote correspond à la valeur K8 (tige de piston prolongée) du vérin.

Vérin électrique DNCE

Accessoires

FESTO

Références — Kit de soufflet

Pour l'utilisation d'un kit de soufflet, une tige de piston prolongée (code de la désignation K8) → 17 est indispensable.

Le tableau suivant donne la cote requise pour le code de la désignation K8 en fonction de la taille et de la course du vérin, ainsi que du kit de soufflet associé :

Exemple de commande :

Vérin électrique sélectionné :

DNCE-32-250-BS-“3”P-Q-...K8

Cote pour le code K8 correspondant (voir tableau) :

88 mm

Désignation complète vérin électrique :

DNCE-32-250-BS-“3”P-Q-88K8

Kit de soufflet associé :

EADB-V1-32-S201-300

Informations sur le vérin			Kit de soufflet		Informations sur le vérin			Kit de soufflet	
∅	Course	Cote pour K8	N° pièce	Type	∅	Course	Cote pour K8	N° pièce	Type
[mm]	[mm]	[mm]			[mm]	[mm]	[mm]		
32	10 ... 100	44	570262	EADB-V1-32-S10-100	40	10 ... 100	48	570266	EADB-V1-40-S10-100
	101 ... 200	74	570263	EADB-V1-32-S101-200		101 ... 200	77	570267	EADB-V1-40-S101-200
	201 ... 300	88	570264	EADB-V1-32-S201-300		201 ... 300	88	570268	EADB-V1-40-S201-300
	301 ... 400	117	570265	EADB-V1-32-S301-400		301 ... 400	117	570269	EADB-V1-40-S301-400
	—					401 ... 500	135	570270	EADB-V1-40-S401-500
63	10 ... 100	43	570271	EADB-V1-63-S10-100					
	101 ... 200	68	570272	EADB-V1-63-S101-200					
	201 ... 300	80	570273	EADB-V1-63-S201-300					
	301 ... 400	104	570274	EADB-V1-63-S301-400					
	401 ... 500	117	570275	EADB-V1-63-S401-500					

Vérin électrique DNCE

Accessoires

Fixation par pattes HNCE, pour montage axial du moteur

Matériau : Acier zingué

Sans cuivre ni PTFE

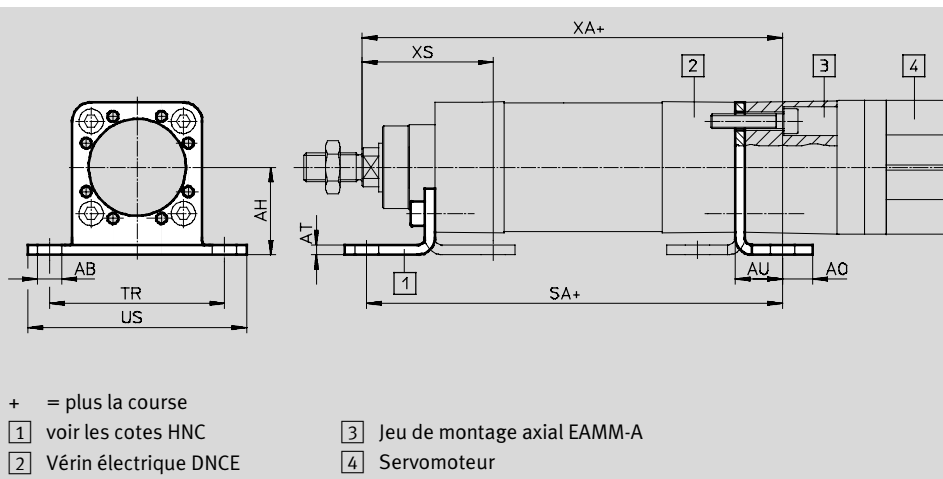

Dimensions et références										
Pour taille	AB	AH	AO	AT	AU	SA	TR	US	XA	XS
[mm]	∅									
32	7	32	10,5	4	17,5	163,5	58	71	165,5	46
40	10	36	12,5	4	19,5	194,5	72	90	196	54
63	10	50	15	5	23	232	92	110	237	64

Pour taille	CRC ¹⁾	Poids	N° pièce	Type
[mm]		[g]		
32	1	160	547949	HNCE-32-AX
40	1	220	547950	HNCE-40-AX
63	1	470	547951	HNCE-63-AX

1) Classe de protection anticorrosion 1 selon la norme Festo 940 070
 Pièces peu soumises à la corrosion. Protection de transport et de stockage. Pièces dont la surface ne doit pas répondre essentiellement à des critères d'apparence, pièces non visibles ou sous capotage, p. ex.

Vérin électrique DNCE

Accessoires

FESTO

Fixation de profilé EAHF

Matériau : Conformes RoHS

Plaque : Aluminium anodisé

Pièces de serrage : Acier zingué

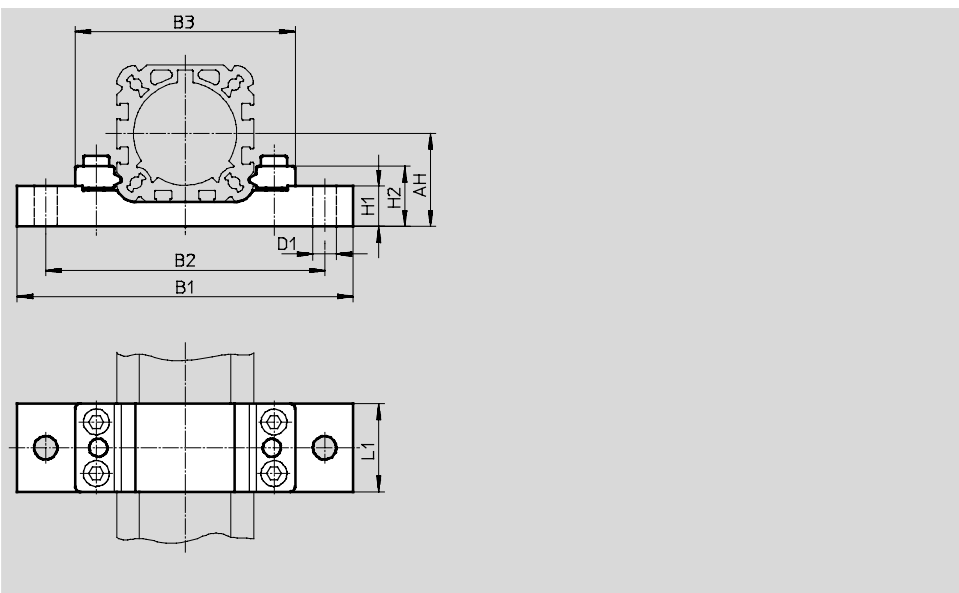

Dimensions et références								
Pour taille	AH	B1	B2	B3	D1 Ø	H1	H2	L1
[mm]								
32	32	100	84	66,1	6,6	17,5	26,1	32
40	36	130	108	85,2	9	15,7	23,3	34
63	50	150	128	104,8	9	22,9	30,4	41

Pour taille	CRC ¹⁾	Poids	N° pièce	Type
[mm]		[g]		
32	1	175	1098473	EAHF-V1-32-P
40	1	230	1098478	EAHF-V1-40-P
63	1	400	1098481	EAHF-V1-63-P

1) Classe de protection anticorrosion 1 selon la norme Festo 940 070
Pièces peu soumises à la corrosion. Protection de transport et de stockage. Pièces dont la surface ne doit pas répondre essentiellement à des critères d'apparence, pièces non visibles ou sous capotage, p. ex.

Vérin électrique DNCE

Accessoires

FESTO

Fixation par pattes HNC/CRHNC, pour montage parallèle du moteur

Matériau :
HNC : Acier zingué

CRHNC : Acier fortement allié
Sans cuivre ni PTFE

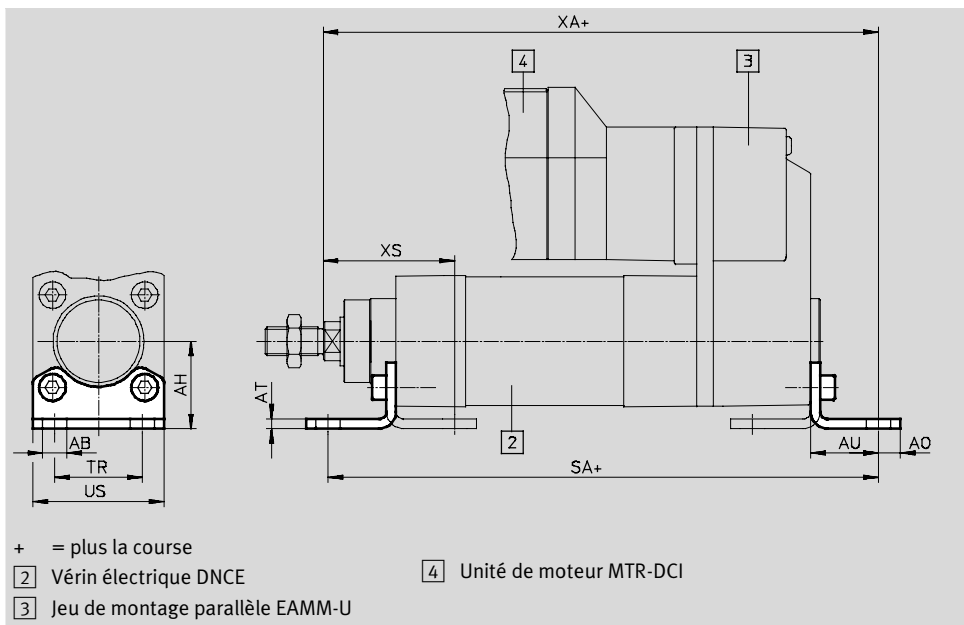

Dimensions et références

Pour taille	AB Ø	AH	AO	AT	AU	SA	TR	US	XA	XS
[mm]										
32	7	32	6,5	4	24	210	32	45	212	46
40	10	36	9	4	28	249,5	36	54	251,5	54
63	10	50	12,5	5	32	299	50	75	304	64

Pour taille [mm]	Type de base				Protection anticorrosion renforcée			
	CRC ¹⁾	Poids [g]	N° pièce	Type	CRC ¹⁾	Poids [g]	N° pièce	Type
32	2	144	174369	HNC-32	4	139	176937	CRHNC-32
40	2	193	174370	HNC-40	4	188	176938	CRHNC-40
63	2	436	174372	HNC-63	4	424	176940	CRHNC-63

- 1) Classe de protection anticorrosion 2 selon la norme Festo 940 070
Pièces modérément soumises à la corrosion. Pièces externes visibles dont la surface répond essentiellement à des critères d'apparence, en contact direct avec une atmosphère industrielle courante ou avec des fluides tels que des huiles de coupe ou des lubrifiants.
- Classe de protection anticorrosion 4 selon la norme Festo 940 070
Pièces extrêmement soumises à la corrosion. Pièces au contact de fluides agressifs, dans l'industrie agroalimentaire ou chimique, par exemple. Ces applications sont le cas échéant à confirmer par des essais particuliers

Vérin électrique DNCE

Accessoires



Flasque de fixation FNC/CRFNG

Matériau :
 FNC : Acier zingué
 CRFNG : acier fortement allié

Sans cuivre ni PTFE
 Conformes RoHS

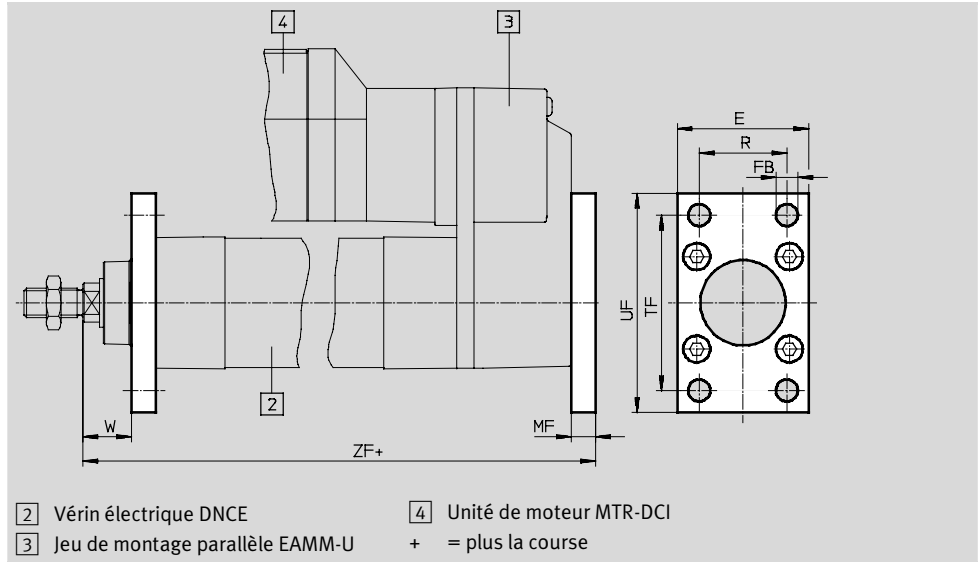

Dimensions et références								
Pour taille	E	FB ∅ H13	MF	R	TF	UF	W	ZF
[mm]								
32	45	7	10	32	64	80	16	198
40	54	9	10	36	72	90	20	233,5
63	75	9	12	50	100	120	25	284

Pour taille	Type de base				Protection anticorrosion renforcée			
	CRC ¹⁾	Poids [g]	N° pièce	Type	CRC ¹⁾	Poids [g]	N° pièce	Type
[mm]								
32	1	221	174376	FNC-32	4	225	161846	CRFNG-32
40	1	291	174377	FNC-40	4	300	161847	CRFNG-40
63	1	679	174379	FNC-63	4	680	161849	CRFNG-63

1) Classe de protection anticorrosion 1 selon la norme Festo 940 070
 Pièces peu soumises à la corrosion. Protection de transport et de stockage. Pièces dont la surface ne doit pas répondre essentiellement à des critères d'apparence, pièces non visibles ou sous capotage, p. ex.
 Classe de protection anticorrosion 4 selon la norme Festo 940 070
 Pièces extrêmement soumises à la corrosion. Pièces au contact de fluides agressifs, dans l'industrie agroalimentaire ou chimique, par exemple. Ces applications sont à confirmer, le cas échéant, par des essais particuliers

Vérin électrique DNCE

Accessoires

FESTO

Tourillon ZNCF/CRZNG

Matériau :
 ZNCF : Acier inoxydable spécial
 CRZNG : acier inoxydable spécial,
 à polissage électrique

Sans cuivre ni PTFE
 Conformés RoHS

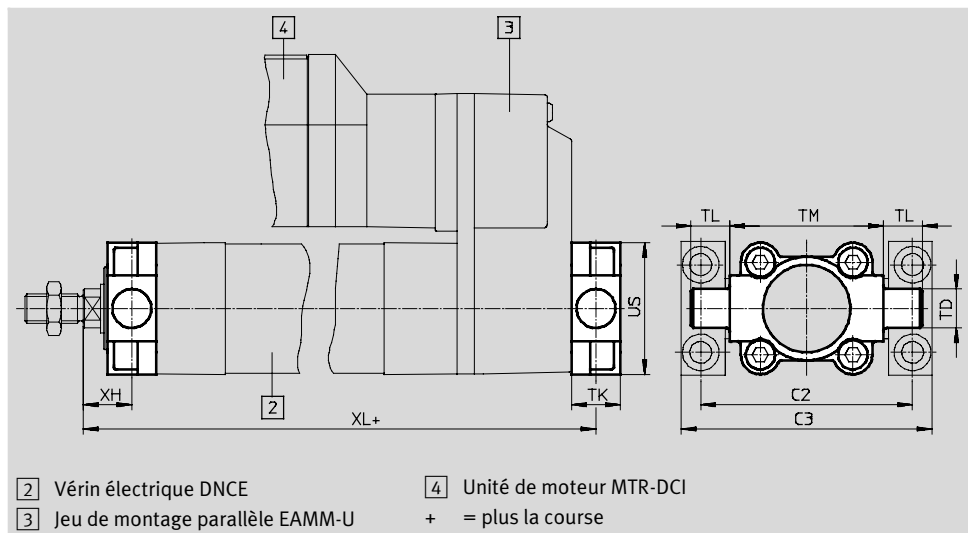
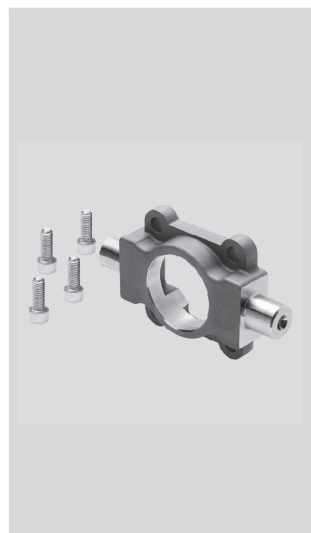

Dimensions et références

Pour taille	C2	C3	TD ∅ e9	TK	TL	TM	US	XH	XL
[mm]									
32	71	86	12	16	12	50	45	18	196
40	87	105	16	20	16	63	54	20	233,5
63	116	136	20	24	20	90	75	25	284

Pour taille	Type de base				Protection anticorrosion renforcée			
	CRC ¹⁾	Poids [g]	N° pièce	Type	CRC ¹⁾	Poids [g]	N° pièce	Type
32	2	150	174411	ZNCF-32	4	150	161852	CRZNG-32
40	2	285	174412	ZNCF-40	4	285	161853	CRZNG-40
63	2	687	174414	ZNCF-63	4	687	161855	CRZNG-63

- 1) Classe de protection anticorrosion 2 selon la norme Festo 940 070
 Pièces modérément soumises à la corrosion. Pièces externes visibles dont la surface répond essentiellement à des critères d'apparence, en contact direct avec une atmosphère industrielle courante ou avec des fluides tels que des huiles de coupe ou des lubrifiants
- Classe de protection anticorrosion 4 selon la norme Festo 940 070
 Pièces extrêmement soumises à la corrosion. Pièces au contact de fluides agressifs, dans l'industrie agroalimentaire ou chimique, par exemple. Ces applications sont à confirmer, le cas échéant, par des essais particuliers

Vérin électrique DNCE

Accessoires

FESTO

Palier LNZG

Matériau :

Palier : Aluminium anodisé

Palier lisse : matière plastique

Sans cuivre ni PTFE

Conformes RoHS

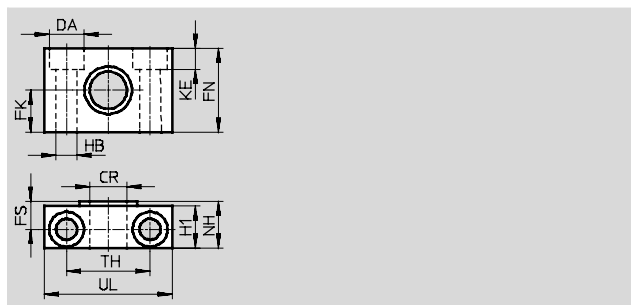
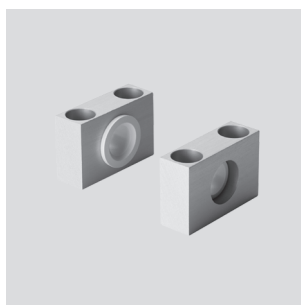

Dimensions et références															
Pour taille	CR	DA	FK	FN	FS	H1	HB	KE	NH	TH	UL	CRC ¹⁾	Poids	N° pièce	Type
[mm]	∅	∅	∅				∅			±0,2			[g]		
32	12	11	15	30	10,5	15	6,6	6,8	18	32	46	2	83	32959	LNZG-32
40	16	15	18	36	12	18	9	9	21	36	55	2	129	32960	LNZG-40/50
63	20	18	20	40	13	20	11	11	23	42	65	2	178	32961	LNZG-63/80

Palier CRLNZG

Matériau :

acier fortement allié

Sans cuivre ni PTFE

Conformes RoHS

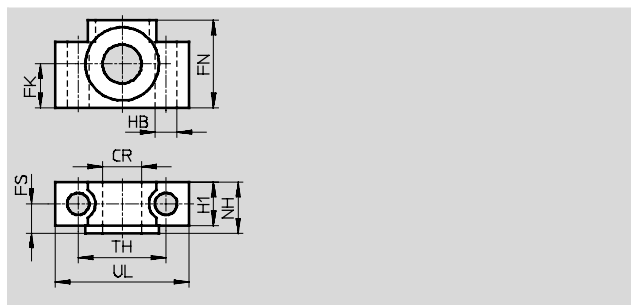
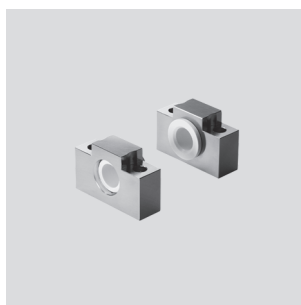

Dimensions et références														
Pour taille	CR	FK	FN	FS	H1	HB	NH	TH	UL	CRC ¹⁾	Poids	N° pièce	Type	
[mm]	∅	∅				∅		±0,2			[g]			
32	12	15	30	10,5	15	6,6	18	32	46	4	205	161874	CRLNZG-32	
40	16	18	36	12	18	9	21	36	55	4	323	161875	CRLNZG-40/50	
63	20	20	40	13	20	11	23	42	65	4	435	161876	CRLNZG-63/80	

1) Classe de protection anticorrosion 2 selon la norme Festo 940 070
 Pièces modérément soumises à la corrosion. Pièces externes visibles dont la surface répond essentiellement à des critères d'apparence, en contact direct avec une atmosphère industrielle courante ou avec des fluides tels que des huiles de coupe ou des lubrifiants
 Classe de protection anticorrosion 4 selon la norme Festo 940 070
 Pièces extrêmement soumises à la corrosion. Pièces au contact de fluides agressifs, dans l'industrie agroalimentaire ou chimique, par exemple. Ces applications sont à confirmer, le cas échéant, par des essais particuliers

Vérin électrique DNCE

Accessoires

Flasque orientable SNC

Matériau :
Aluminium moulé sous pression

Sans cuivre ni PTFE
Conformes RoHS

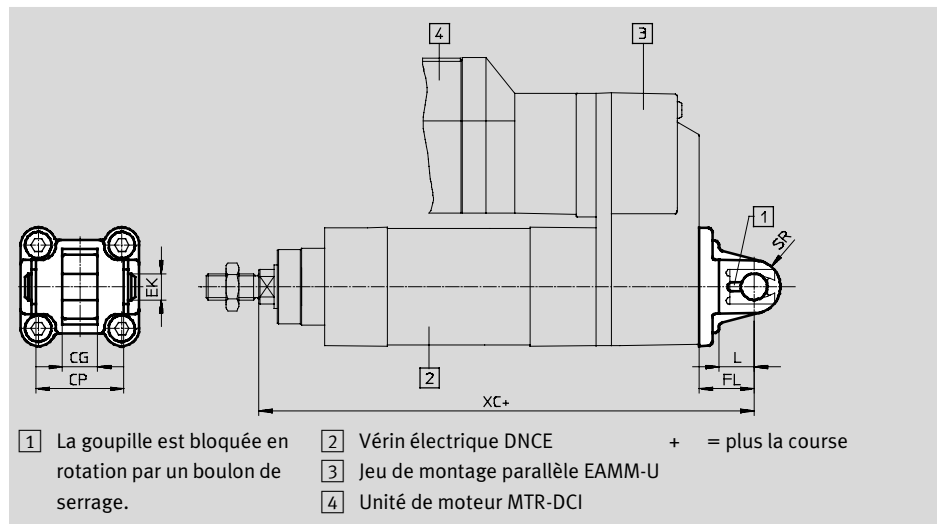

Dimensions et références												
Pour taille	CG	CP	EK	FL	L	SR	XC	CRC ¹⁾	Poids	N° pièce	Type	
[mm]	H14	h14	∅	±0,2					[g]			
32	14	34	10	22	13	10	210	2	90	174383	SNC-32	
40	16	40	12	25	16	12	248,5	2	120	174384	SNC-40	
63	21	51	16	32	21	16	304	2	320	174386	SNC-63	

Flasque orientable SNCS

Matériau :
Aluminium moulé sous pression

Sans cuivre ni PTFE
Conformes RoHS

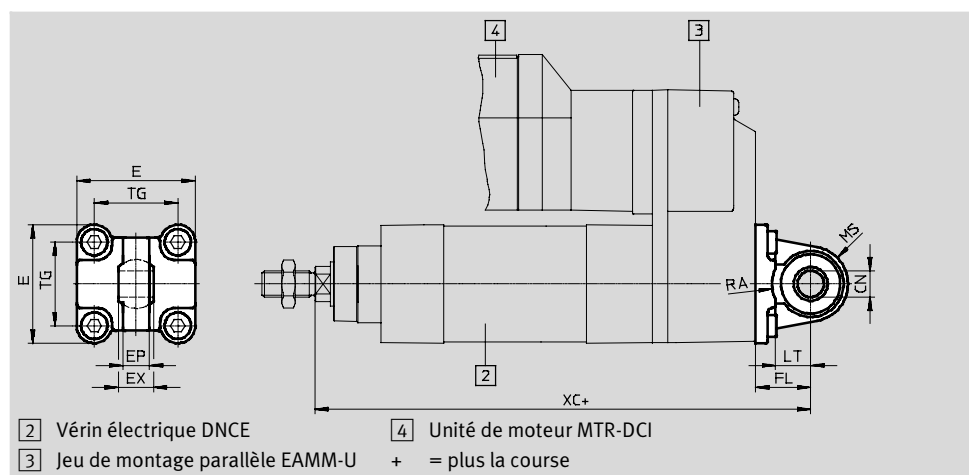

Dimensions et références														
Pour taille	CN	E	EP	EX	FL	LT	MS	RA	TG	XC	CRC ¹⁾	Poids	N° pièce	Type
[mm]	∅		+0,2		±0,2			+1				[g]		
32	10 ^{+0,013}	45 ^{+0,2/_0,5}	10,5	14	22	13	15 ^{+0,5}	14,5	32,5	210	2	86	174397	SNCS-32
40	12 ^{+0,015}	54 ^{_0,5}	12	16	25	16	17 ^{+0,5}	17,5	38	248,5	2	122	174398	SNCS-40
63	16 ^{+0,015}	75 ^{_0,6}	15	21	32	21	23 ^{_0,5}	23	56,5	304	2	281	174400	SNCS-63

1) Classe de protection anticorrosion 2 selon la norme Festo 940 070

Pièces modérément soumises à la corrosion. Pièces externes visibles dont la surface répond essentiellement à des critères d'apparence, en contact direct avec une atmosphère industrielle courante ou avec des fluides tels que des huiles de coupe ou des lubrifiants

Vérin électrique DNCE

Accessoires



Flasque orientable SNCL

Matériau :
Aluminium moulé sous pression

Sans cuivre ni PTFE
Conformes RoHS

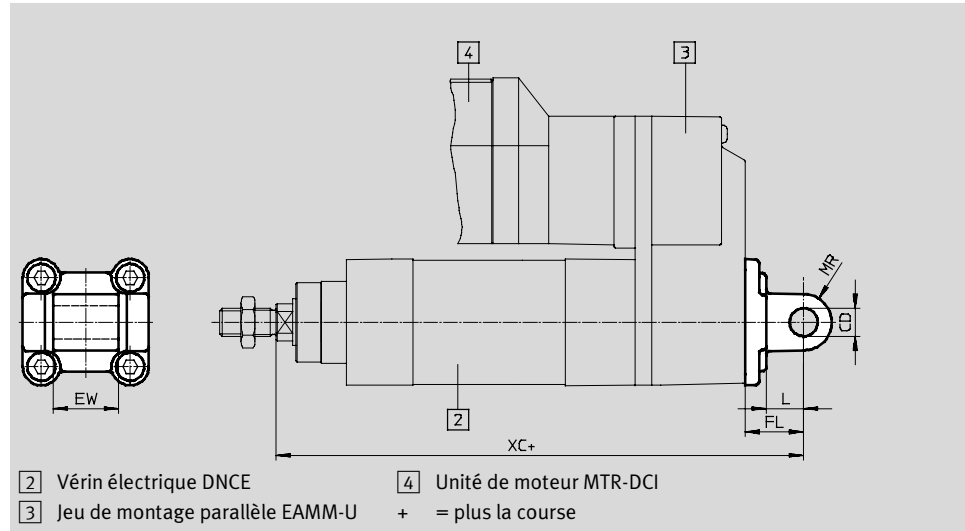

Dimensions et références										
Pour taille	CD	EW	FL	L	MR	XC	CRC ¹⁾	Poids	N° pièce	Type
[mm]	∅ H9	h12	±0,2					[g]		
32	10	26	22	13	10	210	2	75	174404	SNCL-32
40	12	28	25	16	12	248,5	2	100	174405	SNCL-40
63	16	40	32	21	16	304	2	250	174407	SNCL-63

1) Classe de protection anticorrosion 2 selon la norme Festo 940 070
Pièces modérément soumises à la corrosion. Pièces externes visibles dont la surface répond essentiellement à des critères d'apparence, en contact direct avec une atmosphère industrielle courante ou avec des fluides tels que des huiles de coupe ou des lubrifiants

Vérin électrique DNCE

Accessoires

FESTO

**Flasque orientable
SNCB/SNCB-...-R3**

Matériau :
SNCB : Aluminium moulé sous pression
SNCB-...-R3 : aluminium moulé sous pression avec revêtement de protection, protection anticorrosion renforcée

Sans cuivre ni PTFE
Conformes RoHS

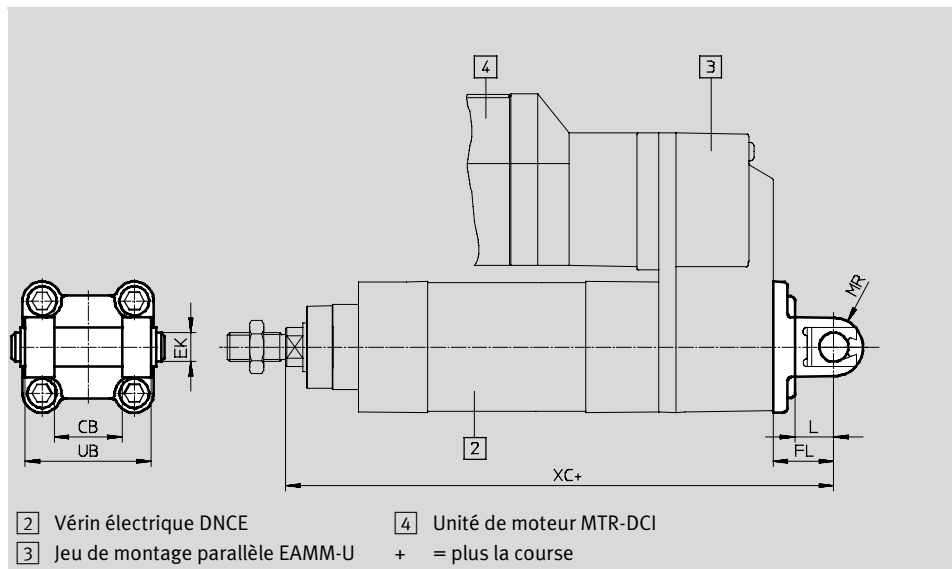

Dimensions et références							
Pour taille	CB	EK	FL	L	MR	UB	XC
[mm]	H14	∅ e8	±0,2			h14	
32	26	10	22	13	10	45	210
40	28	12	25	16	12	52	248,5
63	40	16	32	21	16	70	304

Pour taille [mm]	Type de base				Variante R3 — Protection anti-corrosion renforcée			
	CRC ¹⁾	Poids [g]	N° pièce	Type	CRC ¹⁾	Poids [g]	N° pièce	Type
32	2	103	174390	SNCB-32	3	100	176944	SNCB-32-R3
40	2	155	174391	SNCB-40	3	151	176945	SNCB-40-R3
63	2	375	174393	SNCB-63	3	371	176947	SNCB-63-R3

- 1) Classe de protection anticorrosion 2 selon la norme Festo 940 070
Pièces modérément soumises à la corrosion. Pièces externes visibles dont la surface répond essentiellement à des critères d'apparence, en contact direct avec une atmosphère industrielle courante ou avec des fluides tels que des huiles de coupe ou des lubrifiants
- Classe de protection anticorrosion 3 selon la norme Festo 940 070
Pièces fortement soumises à la corrosion. Pièces externes visibles dont la surface répond essentiellement à des critères fonctionnels, en contact direct avec une atmosphère industrielle courante ou avec des fluides tels que des solvants et des produits de nettoyage

Vérin électrique DNCE



Accessoires

Kit de fixation par tourillon DAMT

Matériau :
Acier zingué
Sans cuivre ni PTFE

Le kit peut être fixé dans
n'importe quelle position sur le
corps du vérin.
Cependant, conjugué au jeu de

montage en parallèle du moteur
EAMM-U, le kit de tourillon ne
peut pas être installé près du
moteur.

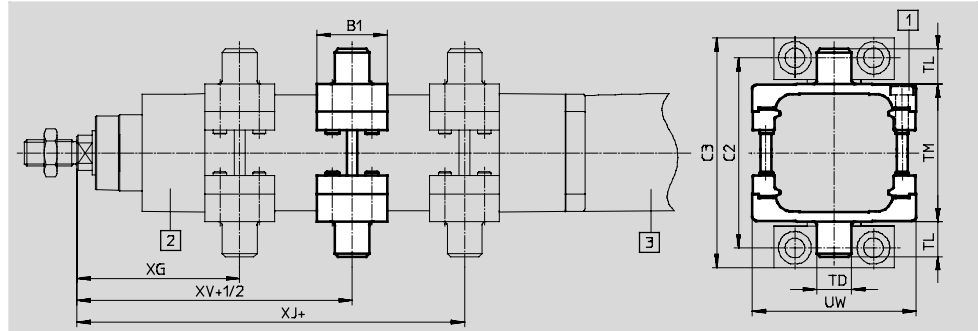

1 Couple de serrage max.
2 Vérin électrique DNCE

3 Jeu de montage axial
EAMM-A

+ = plus la course
+1/2 = plus la moitié de la course

Dimensions et références								
Pour taille	B1	C2	C3	TD	TL	TM	UW	XG
[mm]				∅ e9				
32	30	71	86	12	12	50	65	65
40	32	87	105	16	16	63	75	74,5
63	41	116	136	20	20	90	105	91,5

Pour taille	XJ	XV	Max. Couple de serrage [Nm]	CRC ¹⁾	Poids [g]	N° pièce	Type
[mm]							
32	107	86	4+1	1	213	2213233	DAMT-V1-32-A
40	130,5	102,5	8+1	1	388	2214899	DAMT-V1-40-A
63	157,5	124,5	18+2	1	911	2214971	DAMT-V1-63-A

1) Classe de protection anticorrosion 1 selon la norme Festo 940 070
Pièces peu soumises à la corrosion. Protection de transport et de stockage. Pièces dont la surface ne doit pas répondre essentiellement à des critères d'apparence, pièces non visibles ou sous capotage, p. ex.





Références — Eléments de fixation				Fiches de données techniques → Internet : chape de pied			
Désignation	Pour taille	N° pièce	Type	Désignation	Pour taille	N° pièce	Type
Chape de pied LNG				Chape de pied LSN			
	32	33890	LNG-32		32	5561	LSN-32
	40	33891	LNG-40		40	5562	LSN-40
	63	33893	LNG-63		63	5564	LSN-63
Chape de pied LSNG				Chape de pied LSNSG			
	32	31740	LSNG-32		32	31747	LSNSG-32
	40	31741	LSNG-40		40	31748	LSNSG-40
	63	31743	LSNG-63		63	31750	LSNSG-63
Chape de pied LBG				Chape de pied à 90° LQG			
	32	31761	LBG-32		32	31768	LQG-32
	40	31762	LBG-40		40	31769	LQG-40
	63	31764	LBG-63		63	31771	LQG-63

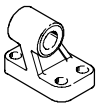

Vérin électrique DNCE

Accessoires

FESTO

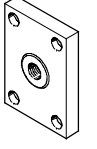
Références — Eléments de fixation résistants à la corrosion			Fiches de données techniques → Internet : chape de pied	
Désignation	Pour taille	N° pièce	Type	
Chape de pied CRLNG				
	32	161840	CRLNG-32	
	40	161841	CRLNG-40	
	63	161843	CRLNG-63	

Références — Equipement de tige de piston				Fiches de données techniques → Internet : équipement de tige de piston			
Désignation	Pour taille	N° pièce	Type	Désignation	Pour taille	N° pièce	Type
Chape à rotule SGS				Chape de tige SGA			
	32	9261	SGS-M10x1,25		32	32954	SGA-M10x1,25
	40	9262	SGS-M12x1,25		40	10767	SGA-M12x1,25
	63	9263	SGS-M16x1,5		63	10768	SGA-M16x1,5
Chape de tige SG				Accouplement articulé FK			
	32	6144	SG-M10x1,25		32	6140	FK-M10x1,25
	40	6145	SG-M12x1,25		40	6141	FK-M12x1,25
	63	6146	SG-M16x1,5		63	6142	FK-M16x1,5
Accouplement KSZ							
	32	36125	KSZ-M10x1,25				
	40	36126	KSZ-M12x1,25				
	63	36127	KSZ-M16x1,5				

Références — Eléments de tige de piston résistants à la corrosion				Fiches de données techniques → Internet : équipement de tige de piston			
Désignation	Pour taille	N° pièce	Type	Désignation	Pour taille	N° pièce	Type
Chape à rotule CRSGS				Chape de tige CRSG			
	32	195582	CRSGS-M10x1,25		32	13569	CRSG-M10x1,25
	40	195583	CRSGS-M12x1,25		40	13570	CRSG-M12x1,25
	63	195584	CRSGS-M16x1,5		63	13571	CRSG-M16x1,5

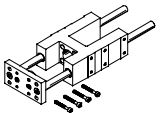
Références — Unités de guidage pour courses fixes (uniquement guidage à billes)				Fiches de données techniques → Internet : feng				
	Course [mm]	N° pièce	Type	Course [mm]	N° pièce	Type		
	pour taille 32			pour taille 40				
		10 ... 100	34494	FENG-32-100-KF	10 ... 100	34500	FENG-40-100-KF	
		10 ... 200	34496	FENG-32-200-KF	10 ... 200	34502	FENG-40-200-KF	
		10 ... 320	34497	FENG-32-320-KF	10 ... 320	34504	FENG-40-320-KF	
		10 ... 400	150290	FENG-32-400-KF	10 ... 400	150291	FENG-40-400-KF	
		10 ... 500	34498	FENG-32-500-KF	10 ... 500	34505	FENG-40-500-KF	
	pour taille 63							
		10 ... 100	34514	FENG-63-100-KF				
		10 ... 200	34516	FENG-63-200-KF				
		10 ... 320	34518	FENG-63-320-KF				
		10 ... 400	34519	FENG-63-400-KF				
		10 ... 500	34520	FENG-63-500-KF				

Vérin électrique DNCE avec entraînement par vis à billes

FESTO

Accessoires

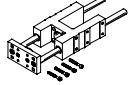
Références — Unités de guidage pour courses variables				Fiches de données techniques → Internet : feng		
	Pour taille [mm]	Course [mm]	Avec guidage à recirculation de billes		Avec guidage à patins lisses	
			N° pièce	Type	N° pièce	Type
	32	10 ... 500	34487	FENG-32-...-KF	34481	FENG-32-...
	40	10 ... 500	34488	FENG-40-...-KF	34482	FENG-40-...
	63	10 ... 500	34490	FENG-63-...-KF	34484	FENG-63-...

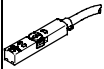

Références — Élément de compensation associé à l'unité de guidage FENG			
Désignation	Pour taille	N° pièce	Type
	32	570305	EADC-V1-32
	40	570306	EADC-V1-40
	63	570307	EADC-V1-50/63

Captur de proximité admissible utilisable en liaison avec les unités de moteur MTR-DCI

Références — Capteurs de proximité pour rainure en T, magnétorésistifs					Fiches de données techniques → Internet : smt	
	Type de fixation	Sortie de commande	Connexion électrique	Longueur de câble [m]	N° pièce	Type
Contact à fermeture						
	pose par le haut dans la rainure, noyé dans le profilé du vérin, forme courte	PNP	Connecteur mâle M8x1, 3 pôles	0,3	574334	SMT-8M-A-PS-24V-E-0,3-M8D

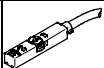
Captur de proximité admissible utilisable en association avec les servomoteurs EMMS-AS, moteurs pas-à-pas EMMS-ST ou unités de guidage FENG

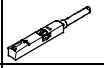
Références — Capteurs de proximité magnétorésistifs pour rainure en T					Fiches de données techniques → Internet : smt	
	Type de fixation	Sortie de commande	Connexion électrique	Longueur de câble [m]	N° pièce	Type
Contact à fermeture						
	pose par le haut dans la rainure, noyé dans le profilé du vérin, forme courte	PNP	Câble, 3 fils	2,5	574335	SMT-8M-A-PS-24V-E-2,5-OE

Références — Capteurs de proximité à contact Reed, pour rainure en T					Fiches de données techniques → Internet : sme	
	Type de fixation	Sortie de commande	Connexion électrique	Longueur de câble [m]	N° pièce	Type
Contact à fermeture						
	pose par le haut dans la rainure, noyé dans le profilé du vérin	Avec contact	Câble, 3 fils	2,5	543862	SME-8M-DS-24V-K-2,5-OE
				5,0	543863	SME-8M-DS-24V-K-5,0-OE
	Insertion dans la rainure, noyé dans le profilé du vérin	Avec contact	Câble, 3 fils	2,5	150855	SME-8-K-LED-24

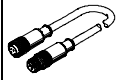
Références — Câble de connexion				Fiches de données techniques → Internet : km8	
	Montage	Raccordement	Longueur de câble [m]	N° pièce	Type
Connecteur femelle droit					
	Ecrou-raccord M8 à deux côtés	3 broches	0,5	175488	KM8-M8-GSGD-0,5
			1	175489	KM8-M8-GSGD-1
			2,5	165610	KM8-M8-GSGD-2,5
			5	165611	KM8-M8-GSGD-5

Références — Cache-rainure pour rainure en T				
	Montage	Longueur	N° pièce	Type
	utilisable	2x 0,5 m	151680	ABP-5-S