

Válvulas neumáticas VUWS/batería de válvulas VTUS, NPT

FESTO

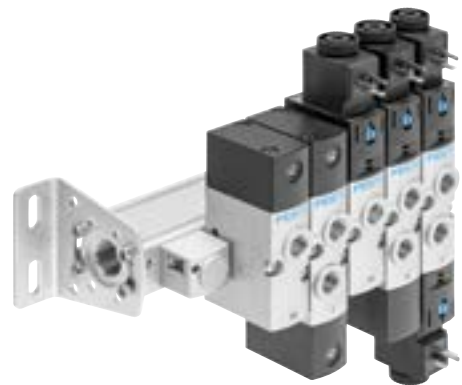

Características: neumática



Solución innovadora

- Válvula fiable, robusta y de gran duración
- Principio constructivo:
 - Asiento de platillo con junta blanda (VUWS-LT)
 - Corredera del émbolo con cartucho de junta (VUWS-L)
- Caudal hasta 1800 l/min con VUWS-LT
- Caudal hasta 2300 l/min con VUWS-L
- Numerosas funciones de válvula

Versátiles

- Válvulas con conexión roscada, utilizables como válvulas individuales o para montaje en batería
- Zonas de presión variables
- Variadas posibilidades de fijación

Con seguridad funcional

- Manejo ergonómico y seguro
- Larga vida útil gracias a la corredera del émbolo de eficacia probada
- Servicio seguro gracias a la sustitución rápida y sencilla de las válvulas

Fáciles de montar

- Unidades premontadas en regletas
- Válvulas individuales montadas y listas para conectar
- Perfiles distribuidores P para fijación en ambos lados
- Sólido montaje mural o montaje en perfil DIN

Referencias de pedido: opciones del producto

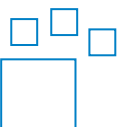

Producto configurable
Este producto y todas sus opciones de producto pueden solicitarse a través del software de configuración.

Encontrará el software de configuración en → www.festo.com/catalogue/...
Indique el número de artículo o el código de producto.

N.º art.	Código del producto
576517	VUWS-20
8022015	VUWS-25
8022018	VUWS-30
577304	VTUS-20
8022016	VTUS-25
8022019	VTUS-30

Características

Válvulas neumáticas VUWS

Válvula con conexiones roscadas VUWS-L como válvula individual (válvula de corredera)

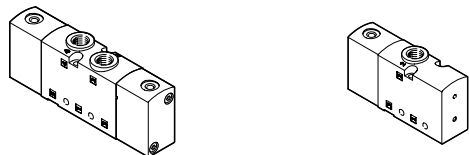

Válvula con conexiones roscadas VUWS-LT como válvula individual (válvula de plato)

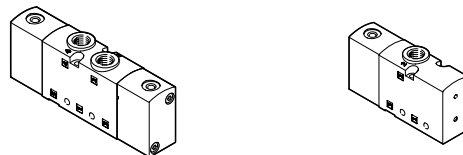

Batería de válvulas VTUS

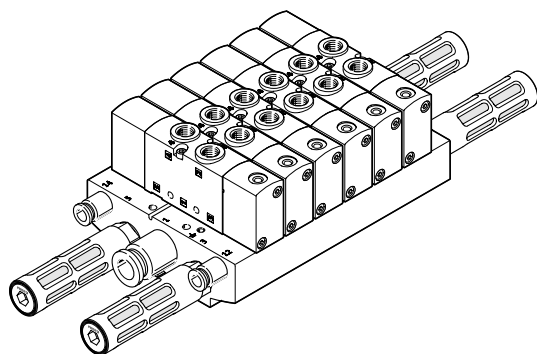

Las válvulas con conexiones roscadas están previstas para el uso sin encadenamiento neumático. Todas las conexiones neumáticas se encuentran en la válvula y pueden equiparse con racores y tubos flexibles. Si se utiliza un juego especial de juntas, también es posible montar las válvulas de conexiones roscadas como válvulas semi en línea en un perfil distribuidor (encadenamiento neumático).

Las válvulas neumáticas VUWS se han diseñado con la robustez en mente para poderse utilizar también en entornos difíciles. Las válvulas neumáticas VUWS son perfectas para controlar cilindros o redes del aire comprimido para procesos sencillos de sujeción y bloqueo en el montaje y la producción semiautomáticos.

Equipamientos posibles

VUWS-LT

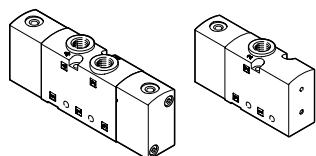

- Válvulas de 3/2, 2x 3/2 y 5/2 vías
- Tamaño 20 (21 mm)
- Tamaño 25 (26,5 mm)
- Tamaño 30 (31 mm)
- Válvulas con conexiones roscadas

Funciones de la válvula VUWS-LT

Válvula de 3/2 vías, normalmente abierta, monoestable:

- Reposición por muelle mecánico
- Sentido de flujo no reversible

Válvula de 3/2 vías, normalmente cerrada, monoestable:

- Reposición por muelle mecánico
- Sentido de flujo no reversible

Válvula de 2x 3/2 vías, normalmente abierta, monoestable:

- Reposición por muelle mecánico
- Sentido de flujo no reversible

Válvula de 2x 3/2 vías, normalmente cerrada, monoestable:

- Reposición por muelle mecánico
- Sentido de flujo no reversible

Válvula de 2x 3/2 vías, 1 normalmente abierta, 1 normalmente cerrada, monoestable:

- Reposición por muelle mecánico
- Sentido de flujo no reversible

Válvula de 5/2 vías, monoestable:

- Reposición por muelle mecánico
- Sentido de flujo no reversible
- También se puede utilizar como válvula de 3/2 vías cerrando una salida

Válvula de 5/2 vías, biestable:

- Sentido de flujo no reversible

Características

Equipamientos posibles

VUWS-L

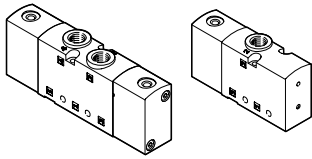

- Tamaño 20 (21 mm)
- Tamaño 25 (26,5 mm)
- Tamaño 30 (31 mm)
- Válvulas de 3/2, 5/2 y 5/3 vías
- Válvulas con conexiones roscadas

Funciones de la válvula VUWS-L

Válvula de 3/2 vías, normalmente abierta, monoestable:

- Conexión externa para muelle neumático (M32U-E)
- Reposición por muelle neumático/ mecánico
- Sentido de flujo reversible con reposición con muelle mecánico o conexión externa para muelle neumático
- Con modo de dos presiones
- Si se utiliza la conexión externa para muelle neumático como entrada de señales, se obtiene una válvula biestable dominante

Válvula de 5/2 vías, monoestable:

- Conexión externa para muelle neumático (M52-E)
- Reposición por muelle neumático/ mecánico
- Sentido de flujo reversible con reposición con muelle mecánico o conexión externa para muelle neumático
- También se puede utilizar como válvula de 3/2 vías cerrando una salida

Válvula de 5/2 vías, biestable:

- Sentido de flujo reversible

Válvula de 5/3 vías, centro a descarga, a presión o cerrada:

- Sentido de flujo reversible
- Reposición por muelle mecánico

Válvula de 3/2 vías, normalmente cerrada, monoestable:

- Conexión externa para muelle neumático (M32C-E)
- Reposición por muelle neumático/ mecánico
- Sentido de flujo reversible con reposición con muelle mecánico o conexión externa para muelle neumático
- Con modo de dos presiones
- Si se utiliza la conexión externa para muelle neumático como entrada de señales, se obtiene una válvula biestable dominante

Características

- En la ejecución estándar se pueden configurar, como máximo, 16 posiciones de válvula
- En la ejecución compacta se pueden configurar, como máximo, 12 posiciones de válvula
- Posiciones de válvula 2 ... 10 configurables en incrementos de 1, posiciones de válvula 10 ... 16 configurables en incrementos de 2
- Bloque de conexión con un máximo de 10 posiciones de válvula
- Módulo de expansión con 2 posiciones de válvula
- Perfil distribuidor P con un máximo de 10 posiciones de válvula
- Formación de zonas de presión (máximo 9 zonas de presión en una batería de válvulas con 16 posiciones de válvula)

Forma constructiva

Cambio de válvula

Cada válvula está sujeta al bloque de conexión mediante dos tornillos. La junta correspondiente se instala en la válvula.

De este modo, las válvulas pueden sustituirse de modo muy sencillo.

Ampliación

Las posiciones de válvula con placas ciegas pueden sustituirse posteriormente por válvulas.

Las dimensiones, los puntos de fijación y la instalación neumática existente no cambian.

Para el bloque de conexión estándar, hay disponibles módulos de expansión con 2 posiciones de válvula.

Características

Bloque de conexión estándar

Para válvulas de 3/2 vías

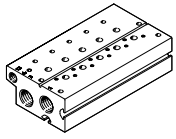

- Conexión:
Tamaño 20: 3/8 NPT
Tamaño 25: 1/2 NPT
Tamaño 30: 3/4 NPT
- Máximo 10 posiciones de válvula

Para válvulas de 5/2 y 5/3 vías

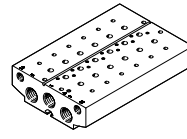

- Conexión:
Tamaño 20: 3/8 NPT
Tamaño 25: 1/2 NPT
Tamaño 30: 3/4 NPT
- Máximo 10 posiciones de válvula

Bloque de conexión compacto

Para válvulas de 3/2 vías

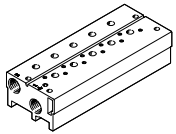

- Conexión:
Tamaño 20: 1/4 NPT
Tamaño 25: 3/8 NPT
Tamaño 30: 1/2 NPT
- Máximo 10 posiciones de válvula

Para válvulas de 5/2 y 5/3 vías

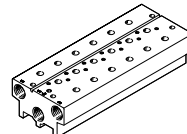

- Conexión:
Tamaño 20: 1/4 NPT
Tamaño 25: 3/8 NPT
Tamaño 30: 1/2 NPT
- Máximo 10 posiciones de válvula

Perfil distribuidor P

Fijación en ambos lados

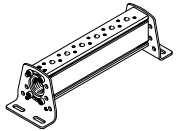

- Conexión:
Tamaño 20: 3/8 NPT
Tamaño 25: 1/2 NPT
Tamaño 30: 3/4 NPT
- Máximo 10 posiciones de válvula

Placa ciega para posición no ocupada

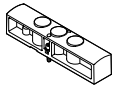

Para tapar posiciones de válvulas no utilizadas

Placa de alimentación

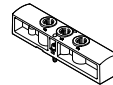

Para alimentación de aire adicional y para el escape de aire a través de una posición de válvula

Elemento de separación de zonas de presión



Para crear zonas de presión (se permite un máximo de 9 zonas de presión)

- [Icono de filtro] - Nota

En funcionamiento con vacío, deberá anteponerse un filtro a las válvulas. De esta manera se evita que puedan penetrar partículas extrañas aspiradas en la válvula (por ejemplo, al utilizar una ventosa).

Características: neumática

Crear zonas de presión y separar el aire de escape

La alimentación de presión y el escape de aire se realizan a través del bloque de conexión/perfil distribuidor P y de placas de alimentación.

En VTUS puede elegirse libremente la posición de las placas de alimentación y de las separaciones de canales.

Las zonas de presión se crean separando los canales internos entre las posiciones de válvula con el elemento de separación correspondiente.

El elemento de separación se puede utilizar en los siguientes canales:

- Canal 1
- Canal 3
- Canal 5

-  - **Nota**

- Si las presiones de escape son altas, deberá utilizarse un elemento de separación
- Deberá utilizarse por lo menos una placa de alimentación por cada zona de presión

Separación de canales

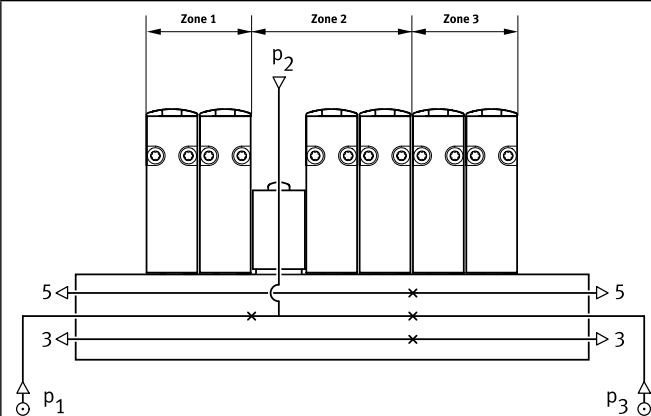
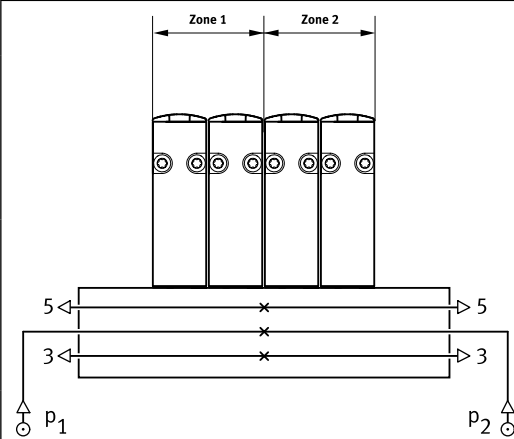

Descripción

En VTUS, las zonas de presión pueden definirse según se desee. Son posibles las siguientes separaciones de canales:

- Canal 1 cerrado

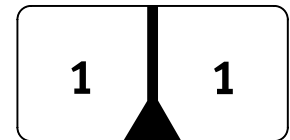

- Canales 1/3/5 cerrados

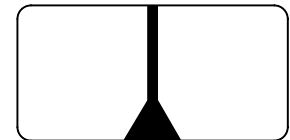

- Canales 3/5 cerrados

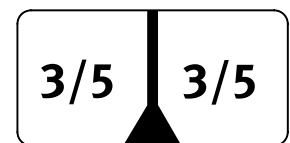

En el caso de VTUS, el número de zonas de presión está limitado por el número de posiciones de válvula en el bloque de conexión/perfil distribuidor P. Deberá tenerse en cuenta que cada placa de alimentación ocupa una posición de válvula. Entre 2 elementos de separación siempre debe haber, como mínimo, 2 posiciones de válvula. Con una configuración máxima de 16 posiciones de válvula, se puede crear un máximo de 9 zonas de presión.

Características: neumática de VUWS-LT

Tamaño 20: caudal nominal normal q_{nN} con varias válvulas n conectadas simultáneamente

Para válvulas de 3/2 vías

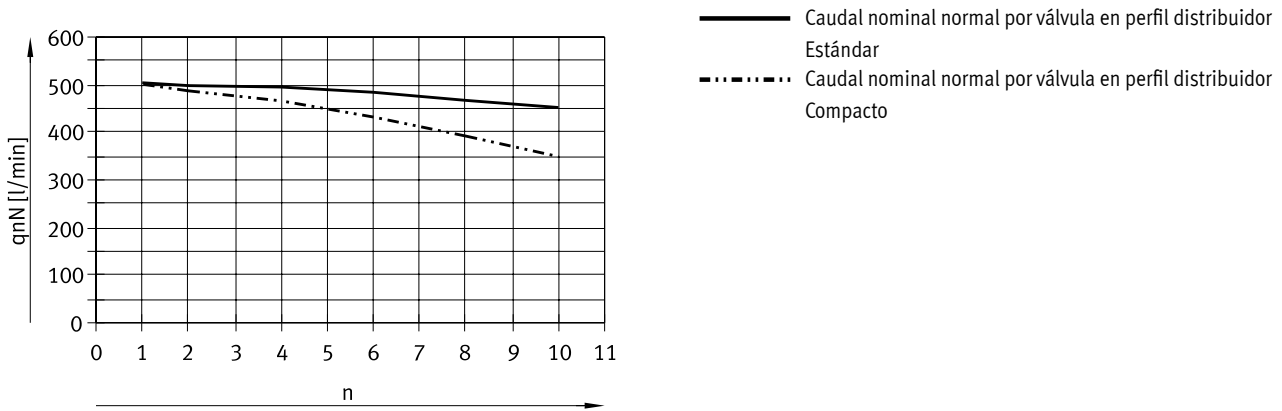

Para válvulas de 5/2 vías, sentido de flujo 1 → 2

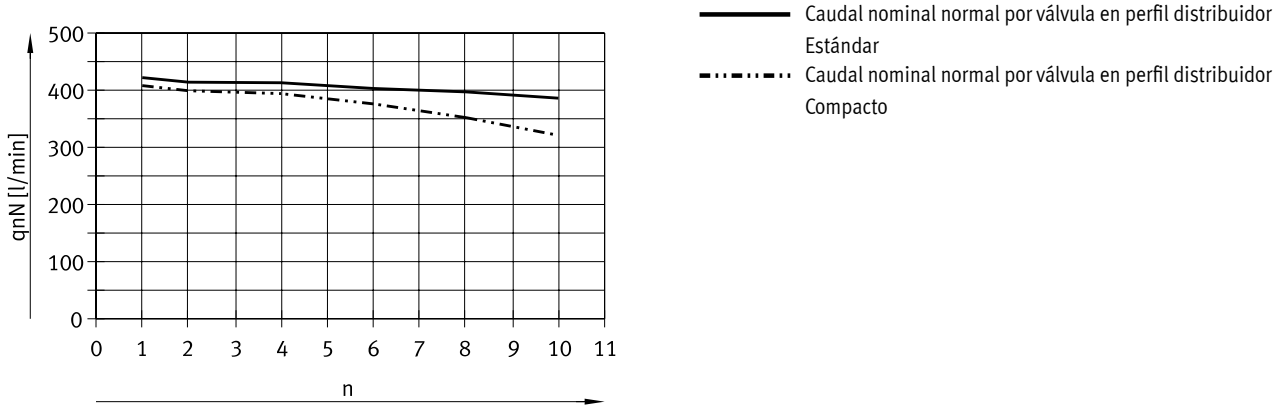

Para válvulas de 5/2 vías, sentido de flujo 1 → 4

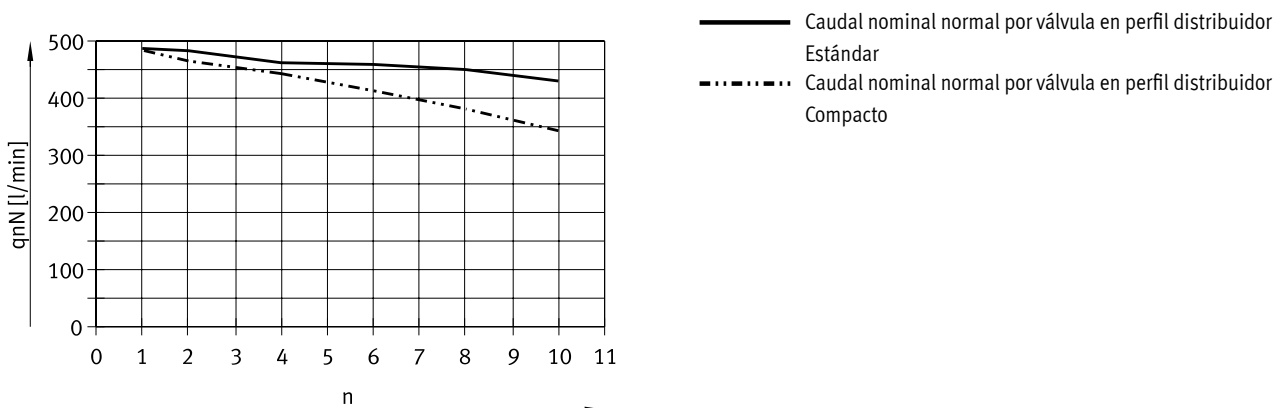

Características: neumática de VUWS-LT

Tamaño 20: caudal nominal normal qnN con varias válvulas n conectadas simultáneamente

Para válvulas de 2x 3/2 vías

Una función de válvula por posición de válvula en posición de conmutación abierta

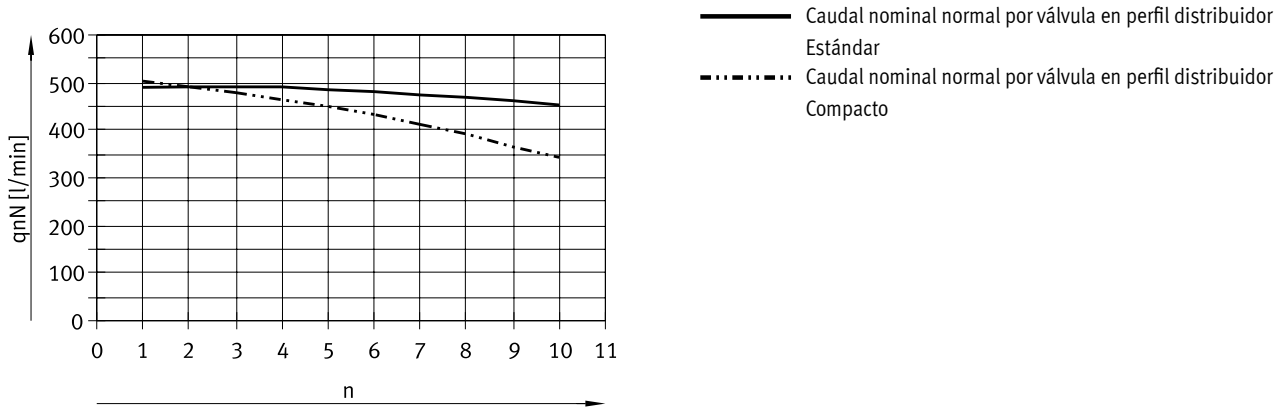

Para válvulas de 2x 3/2 vías

Ambas funciones de válvula por posición de válvula simultáneamente en posición de conmutación abierta

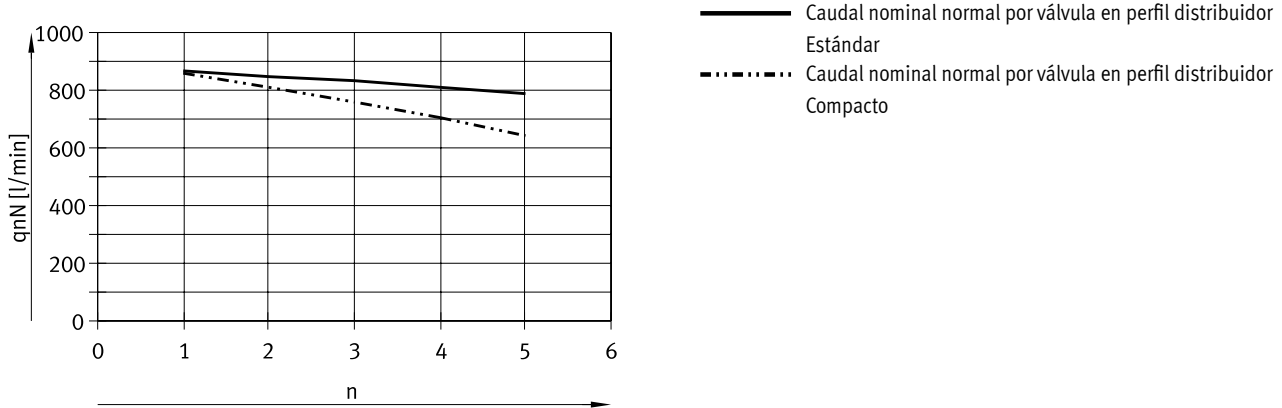

Características: neumática de VUWS-LT

Tamaño 25: caudal nominal normal q_{nN} con varias válvulas n conectadas simultáneamente

Para válvulas de 3/2 vías

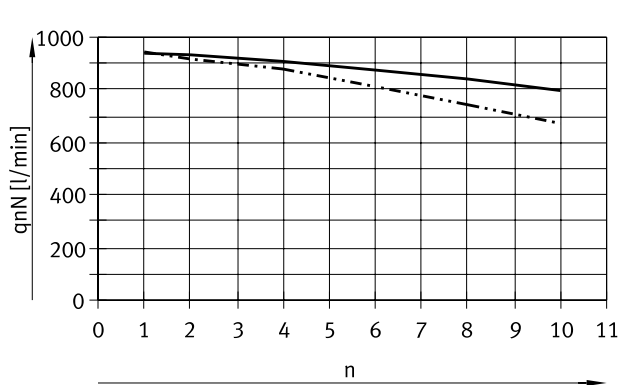

- Caudal nominal normal por válvula en perfil distribuidor Estándar
- - - Caudal nominal normal por válvula en perfil distribuidor Compacto

Para válvulas de 5/2 vías, sentido de flujo 1 → 2

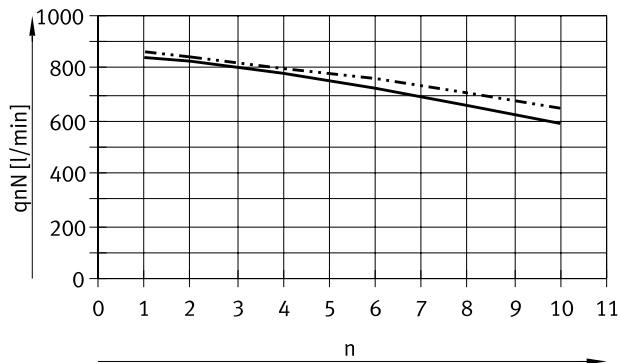

- Caudal nominal normal por válvula en perfil distribuidor Estándar
- - - Caudal nominal normal por válvula en perfil distribuidor Compacto

Para válvulas de 5/2 vías, sentido de flujo 1 → 4

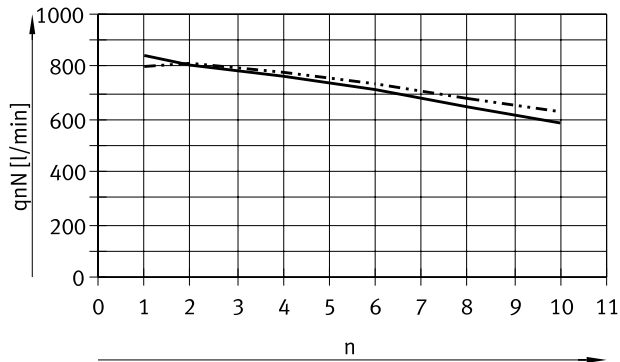

- Caudal nominal normal por válvula en perfil distribuidor Estándar
- - - Caudal nominal normal por válvula en perfil distribuidor Compacto

Características: neumática de VUWS-LT

Tamaño 25: caudal nominal normal qnN con varias válvulas n conectadas simultáneamente

Para válvulas de 2x 3/2 vías

Una función de válvula por posición de válvula en posición de conmutación abierta

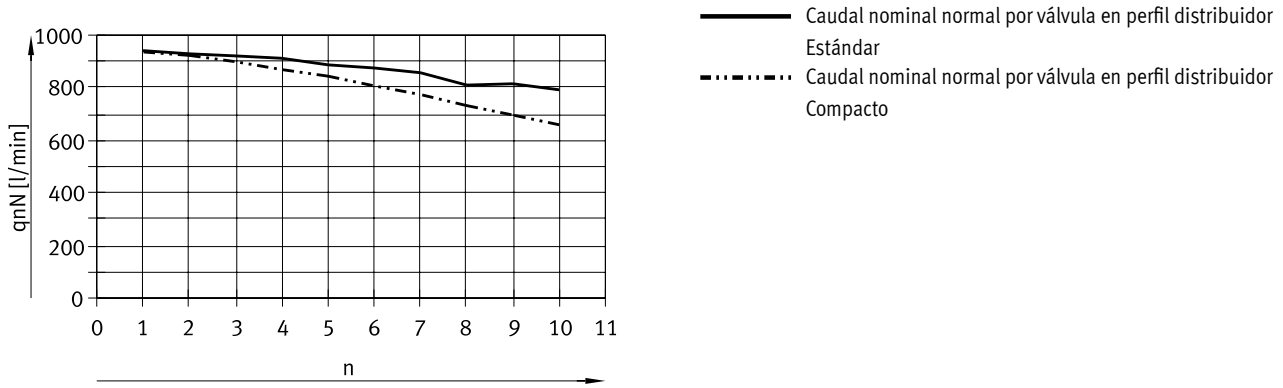

Para válvulas de 2x 3/2 vías

Ambas funciones de válvula por posición de válvula simultáneamente en posición de conmutación abierta

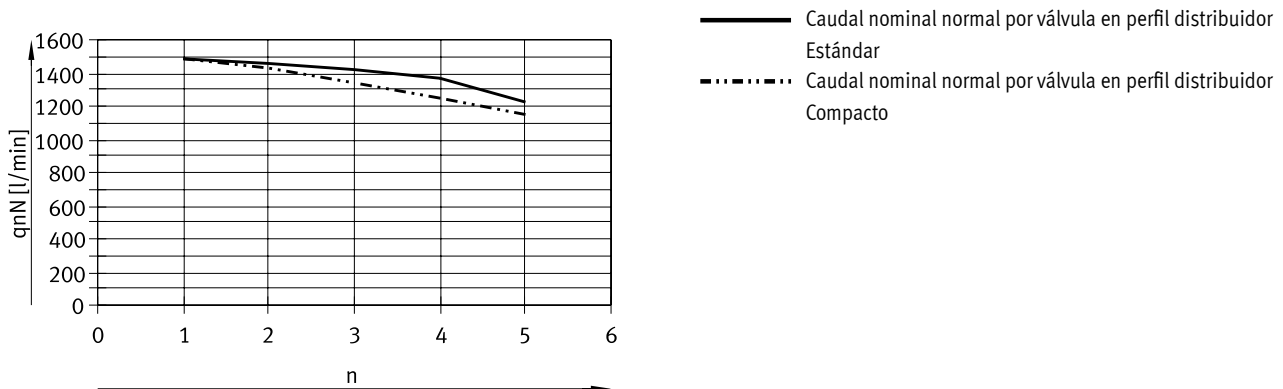

Características: neumática de VUWS-LT

Tamaño 30: caudal nominal normal q_{nN} con varias válvulas n conectadas simultáneamente

Para válvulas de 3/2 vías

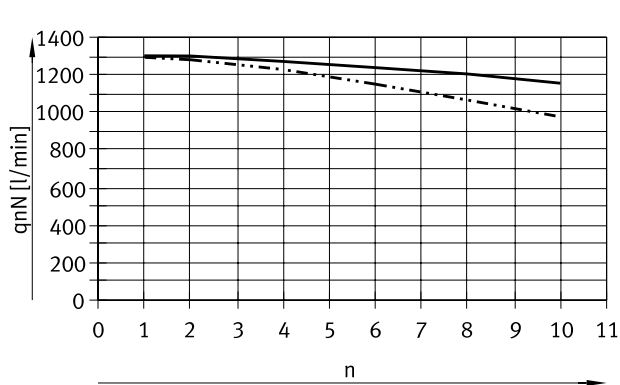

- Caudal nominal normal por válvula en perfil distribuidor Estándar
- - - Caudal nominal normal por válvula en perfil distribuidor Compacto

Para válvulas de 5/2 vías, sentido de flujo 1 → 2

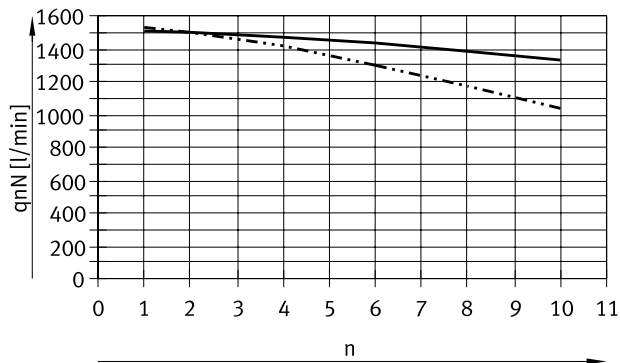

- Caudal nominal normal por válvula en perfil distribuidor Estándar
- - - Caudal nominal normal por válvula en perfil distribuidor Compacto

Para válvulas de 5/2 vías, sentido de flujo 1 → 4

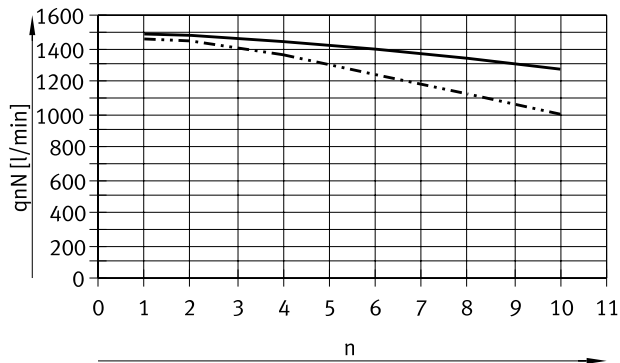

- Caudal nominal normal por válvula en perfil distribuidor Estándar
- - - Caudal nominal normal por válvula en perfil distribuidor Compacto

Características: neumática de VUWS-LT

Tamaño 30: caudal nominal normal qnN con varias válvulas n conectadas simultáneamente

Para válvulas de 2x 3/2 vías

Una función de válvula por posición de válvula en posición de conmutación abierta

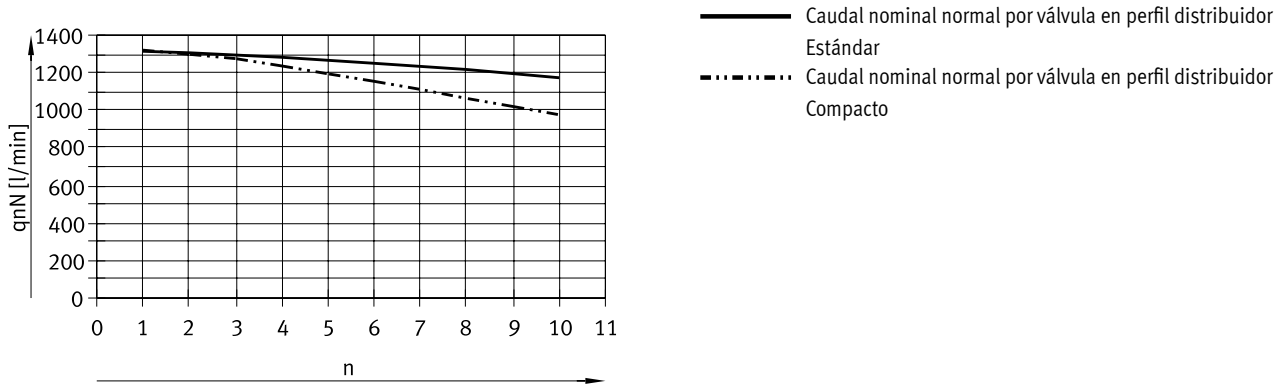

Para válvulas de 2x 3/2 vías

Ambas funciones de válvula por posición de válvula simultáneamente en posición de conmutación abierta

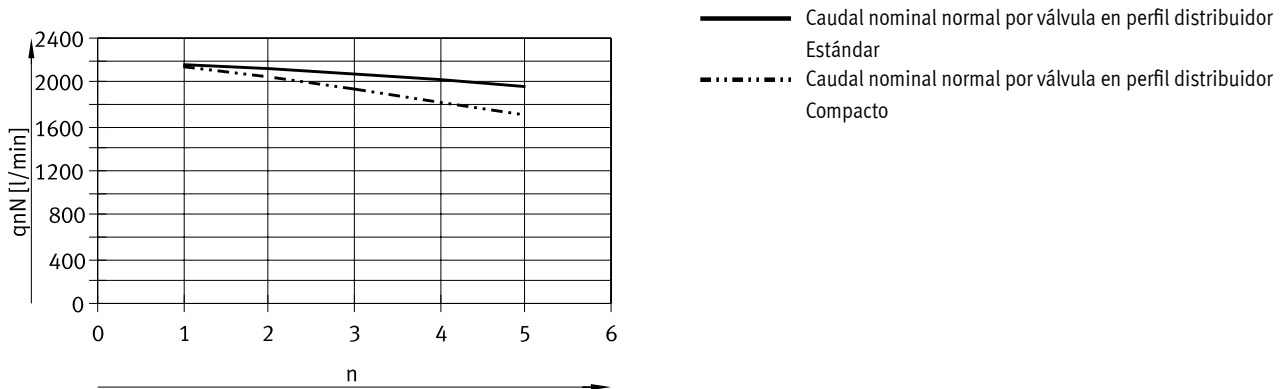

Características: neumática de VUWS-L

Tamaño 20: caudal nominal normal q_nN con varias válvulas n conectadas simultáneamente

Para válvulas de 3/2 vías

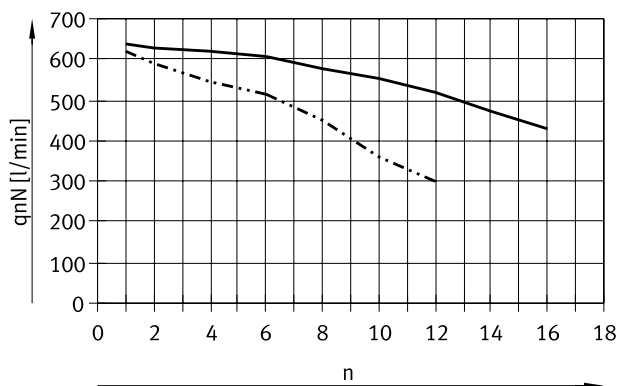

- Caudal nominal normal por válvula en perfil distribuidor Estándar
- · - · - Caudal nominal normal por válvula en perfil distribuidor Compacto

Para válvulas de 5/2 y 5/3 vías

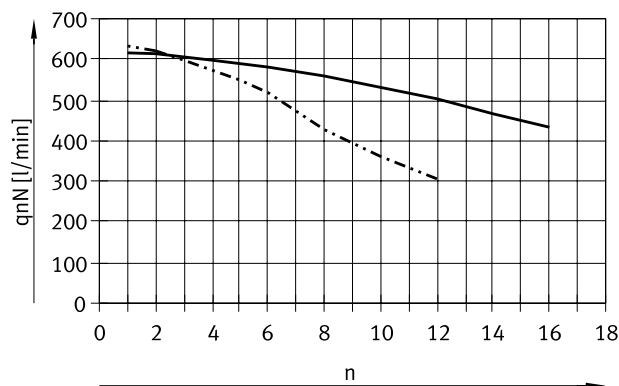

- Caudal nominal normal por válvula en perfil distribuidor Estándar
- · - · - Caudal nominal normal por válvula en perfil distribuidor Compacto

Tamaño 25: caudal nominal normal q_nN con varias válvulas n conectadas simultáneamente

Para válvulas de 3/2 vías

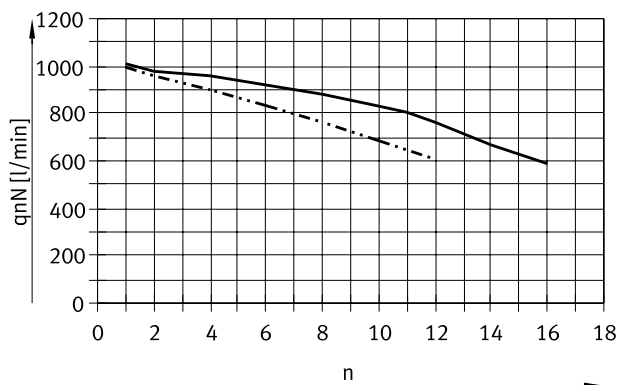

- Caudal nominal normal por válvula en perfil distribuidor Estándar
- · - · - Caudal nominal normal por válvula en perfil distribuidor Compacto

Para válvulas de 5/2 y 5/3 vías

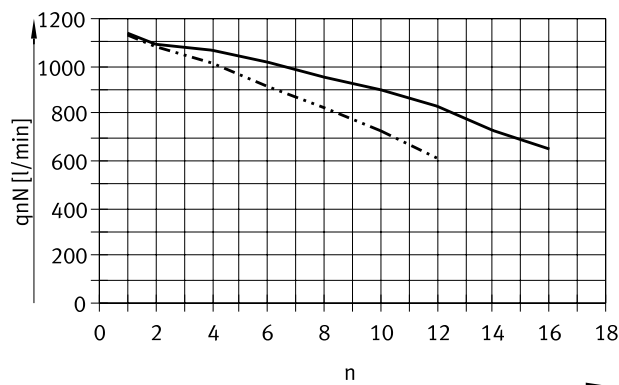

- Caudal nominal normal por válvula en perfil distribuidor Estándar
- · - · - Caudal nominal normal por válvula en perfil distribuidor Compacto

Características: neumática de VUWS-L

Tamaño 30: caudal nominal normal q_{nN} con varias válvulas n conectadas simultáneamente

Para válvulas de 3/2 vías

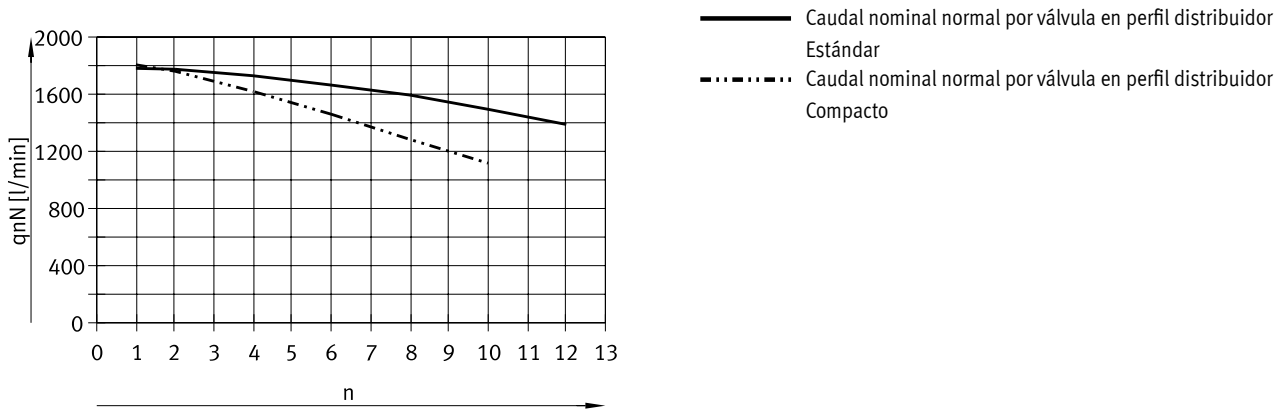

Para válvulas de 5/2 y 5/3 vías

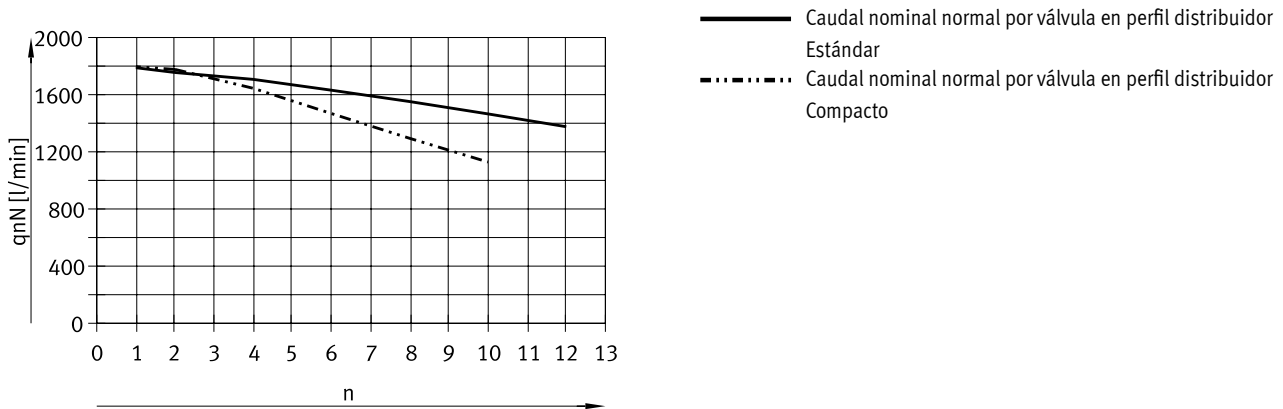

Características: neumática de VUWS-LT

Tamaño 20: presión de mando p2 en función de la presión de trabajo p1

Para válvulas de 3/2 vías

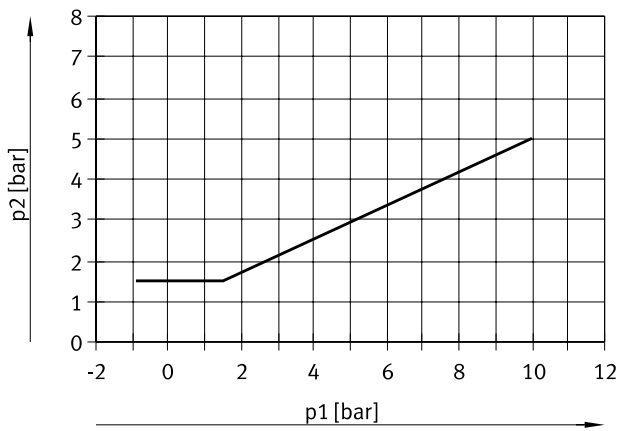
**Tamaño 25: presión de mando p2 en función de la presión de trabajo p1**

Para válvulas de 3/2 vías

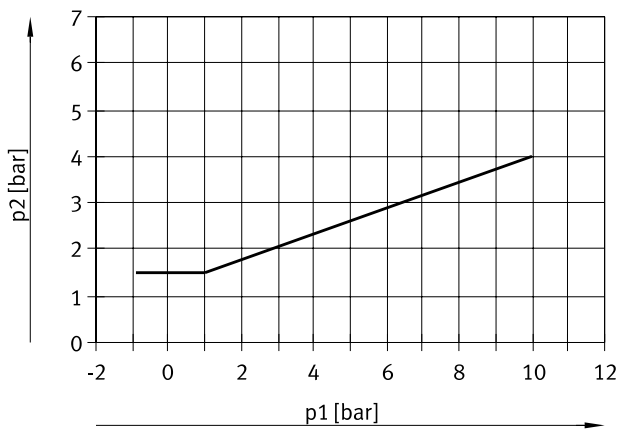

Características: neumática de VUWS-LT

Tamaño 30: presión de mando p2 en función de la presión de trabajo p1

Para válvulas de 3/2 vías

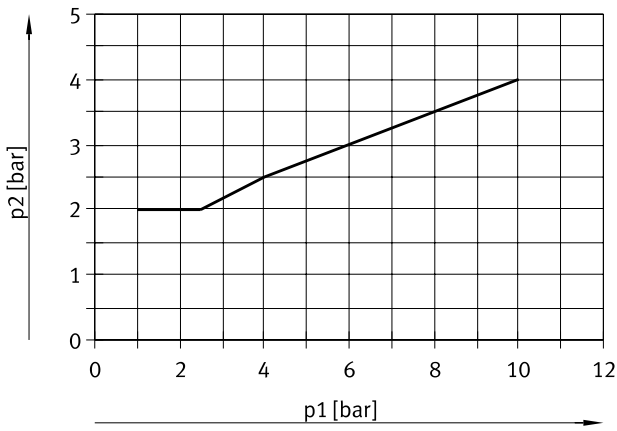

Para válvulas monoestables de 5/2 vías



Para válvulas biestables de 5/2 vías

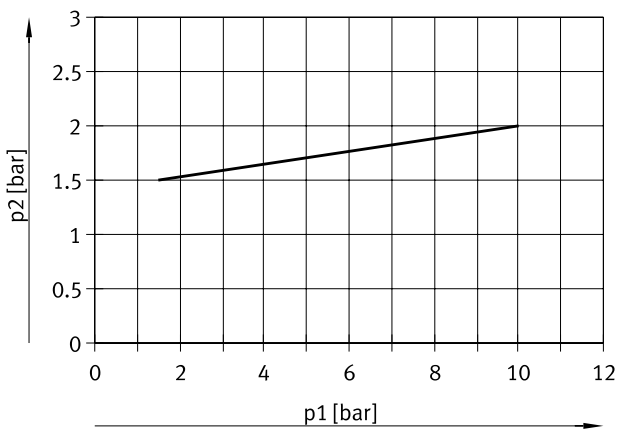

Características: montaje

Montaje de la batería de válvulas

- Montaje robusto en batería mediante:
- Cuatro taladros pasantes para montaje mural
 - Accesorio para montaje en perfil DIN

 **Nota**

Para realizar la conexión a tierra de la batería de válvulas, debe utilizarse la rosca M4 prevista (M5 para el tamaño 30) del bloque de conexión.

Montaje mural

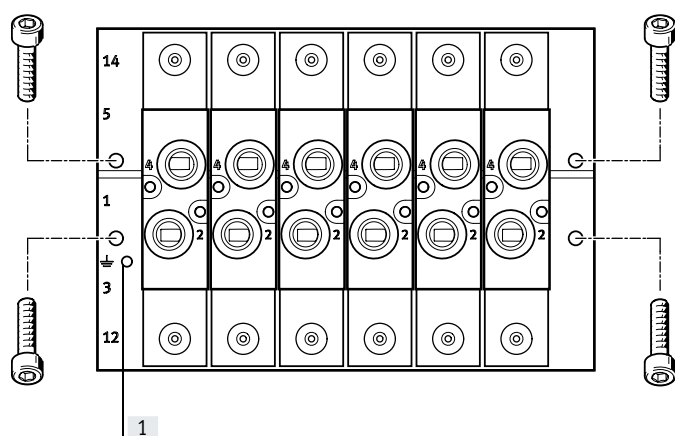

Montaje mural robusto del bloque de conexión mediante cuatro taladros pasantes.

[1] Conexión a tierra

Accesorio para montaje en perfil DIN

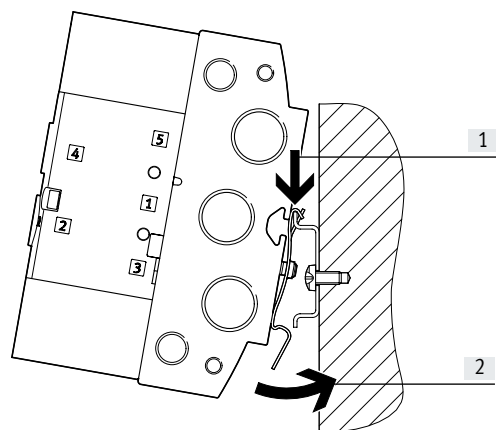

El accesorio para montaje en perfil DIN VAME-T-M... consta de dos clips de fijación. Estos clips se atornillan al bloque de conexión a la izquierda y la derecha.

El bloque de conexión preparado de esta manera se engancha en el perfil DIN por arriba (flecha A) y luego se sujeta por abajo en el perfil DIN con clips (flecha B).

 **Nota**

- Al realizar el montaje en perfil DIN debe respetarse el par de apriete máximo de los tornillos.
- Montaje en perfil DIN únicamente en posición horizontal
- Únicamente está permitido el montaje en perfil DIN TH 35... según EN 60715
- Con montaje en perfil DIN, no se admite ninguna carga por vibración y choque.
- Más información sobre el montaje → Instrucciones para el montaje del accesorio para montaje en perfil DIN VAME-T-M...

Características: montaje

Montaje de válvula individual VUWS

Montaje mural

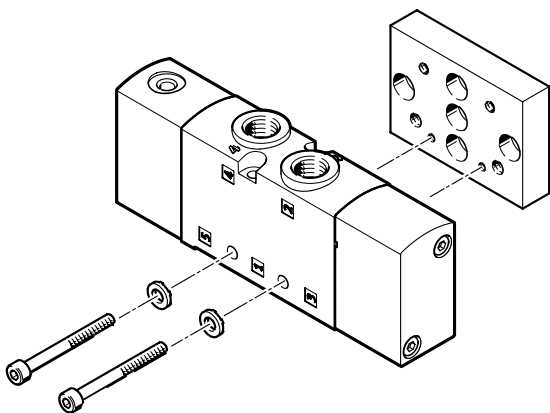

Para montar válvulas individuales en una superficie plana, p. ej., un sistema de perfiles de aluminio.

Las válvulas neumáticas están provistas de dos taladros pasantes para la fijación en el montaje mural VAME-B10-20-W.

El juego de tornillos necesario se incluye en el montaje mural VAME-B10-20-W.

El montaje mural VAME-B10-20-W puede utilizarse para los tamaños 20, 25 y 30.

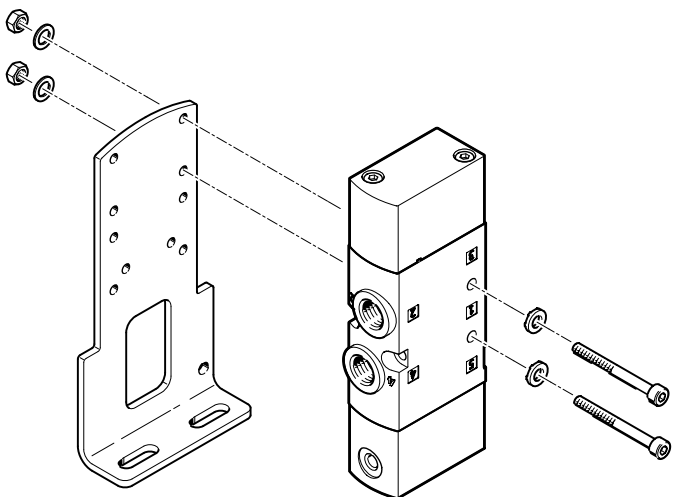

Para montar válvulas individuales en una superficie plana, p. ej., un sistema de perfiles de aluminio.

Las válvulas neumáticas están provistas de dos taladros pasantes para la fijación a la fijación por pies VAME-B10-...-A.

El juego de tornillos necesario se incluye en la fijación por pies VAME-B10-...-A.

- - Nota

Otras opciones de montaje de la fijación por pies VAME-B10-...

→ Hoja de datos de las válvulas neumáticas, dimensiones

Cuadro general del producto

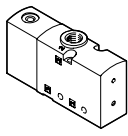
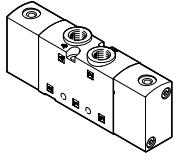
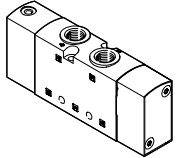
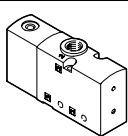
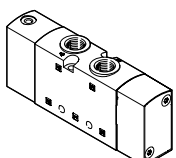
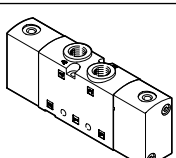
Forma constructiva	Tamaño	Utilización	Código del pedido de las válvulas y caudal [l/min]										→ Página/ Internet
			M32C	M32U	T32C	T32U	T32H	M52	B52	P53C	P53E	P53U	
Válvula de 3/2 vías VUWS-LT													
	20	1/8 NPT	600	600	-	-	-	-	-	-	-	-	40
	25	1/4 NPT	1000	1000	-	-	-	-	-	-	-	-	49
	30	3/8 NPT	1600	1600	-	-	-	-	-	-	-	-	58
Válvula de 2x 3/2 vías VUWS-LT													
	20	1/8 NPT	-	-	600	600	600	-	-	-	-	-	40
	25	1/4 NPT	-	-	1000	1000	1000	-	-	-	-	-	49
	30	3/8 NPT	-	-	1600	1600	1600	-	-	-	-	-	58
Válvula de 5/2 vías VUWS-LT													
	20	1/8 NPT	-	-	-	-	-	500	500	-	-	-	40
	25	1/4 NPT	-	-	-	-	-	1000	1000	-	-	-	49
	30	3/8 NPT	-	-	-	-	-	1800	1800	-	-	-	58
Válvula de 3/2 vías VUWS-L													
	20	1/8 NPT	700	700	-	-	-	-	-	-	-	-	67
	25	1/4 NPT	1000	1000	-	-	-	-	-	-	-	-	76
	30	3/8 NPT	2300	2300	-	-	-	-	-	-	-	-	85
Válvula de 5/2 vías VUWS-L													
	20	1/8 NPT	-	-	-	-	-	700	700	-	-	-	67
	25	1/4 NPT	-	-	-	-	-	1300	1300	-	-	-	76
	30	3/8 NPT	-	-	-	-	-	2300	2300	-	-	-	85
Válvula de 5/3 vías VUWS-L													
	20	1/8 NPT	-	-	-	-	-	-	-	700	600	600	67
	25	1/4 NPT	-	-	-	-	-	-	-	1200	1000	1000	76
	30	3/8 NPT	-	-	-	-	-	-	-	2000	1600	1600	85

Cuadro general del producto

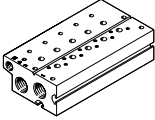
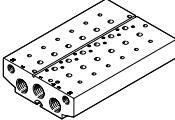
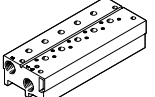
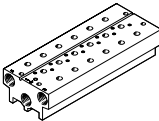
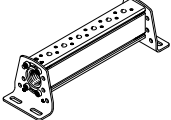
Forma constructiva	Tamaño	Descripción		→ Página/ Internet
Bloque de conexión para válvulas de 3/2 vías, estándar				
	20	VABM-B10-20E-N38- ... -P3	Tamaño de conexión 3/8 NPT	99
	25	VABM-B10-25E-N12- ... -P3	Tamaño de conexión 1/2 NPT	110
	30	VABM-B10-30E-N34- ... -P3	Tamaño de conexión 3/4 NPT	121
Bloque de conexión para válvulas de 5/2 y 5/3 vías, estándar				
	20	VABM-B10-20E-N38- ...	Tamaño de conexión 3/8 NPT	99
	25	VABM-B10-25E-N12- ...	Tamaño de conexión 1/2 NPT	110
	30	VABM-B10-30E-N34- ...	Tamaño de conexión 3/4 NPT	121
Bloque de conexión para válvulas de 3/2 vías, compacto				
	20	VABM-B10-20S-N14- ...-P3	Tamaño de conexión 1/4 NPT	99
	25	VABM-B10-25S-N38- ...-P3	Tamaño de conexión 3/8 NPT	110
	30	VABM-B10-30S-N12- ...-P3	Tamaño de conexión 1/2 NPT	121
Bloque de conexión para válvulas de 5/2 y 5/3 vías, compacto				
	20	VABM-B10-20S-N14- ...	Tamaño de conexión 1/4 NPT	99
	25	VABM-B10-25S-N38- ...	Tamaño de conexión 3/8 NPT	110
	30	VABM-B10-30S-N12- ...	Tamaño de conexión 1/2 NPT	121
Perfil distribuidor P para montaje en ambos lados				
	20	VABM-B10-20-N38- ... -P53	Tamaño de conexión 3/8 NPT	99
	25	VABM-B10-25-N12- ... -P53	Tamaño de conexión 1/2 NPT	110
	30	VABM-B10-30-N34- ... -P53	Tamaño de conexión 3/4 NPT	121

Función de la válvula

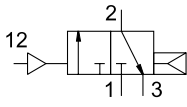
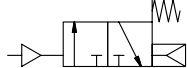
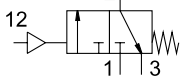
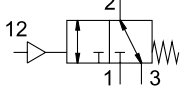
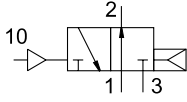
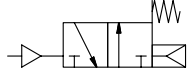
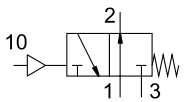
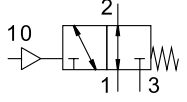
Válvula	Código del pedido de las válvulas	Descripción	VUWS-LT			VUWS-L		
			Tamaño			Tamaño		
			20	25	30	20	25	30
Válvula de 3/2 vías, normalmente cerrada, muelle neumático								
	M32C-A	<ul style="list-style-type: none"> Alimentación interna del muelle neumático Sentido de flujo: no reversible 	-	-	-	■	■	■
Válvula de 3/2 vías, normalmente cerrada, muelle neumático/mecánico								
	M32C-M	<ul style="list-style-type: none"> Sentido de flujo: no reversible Reposición: muelle mecánico con soporte interno mediante un muelle neumático 	-	-	-	■	-	-
Válvula de 3/2 vías, normalmente cerrada, muelle mecánico								
	M32C-M	Sentido de flujo: no reversible	■	■	■	-	-	-
	M32C-M	Sentido de flujo: reversible	-	-	-	-	■	■
Válvula de 3/2 vías, normalmente abierta, muelle neumático								
	M32U-A	<ul style="list-style-type: none"> Alimentación interna del muelle neumático Sentido de flujo: no reversible Reposición: muelle neumático 	-	-	-	■	■	■
Válvula de 3/2 vías, normalmente abierta, muelle neumático/mecánico								
	M32U-M	<ul style="list-style-type: none"> Sentido de flujo: no reversible Reposición: muelle mecánico con soporte interno mediante un muelle neumático 	-	-	-	■	-	-
Válvula de 3/2 vías, normalmente abierta, muelle mecánico								
	M32U-M	Sentido de flujo: no reversible	■	■	■	-	-	-
	M32U-M	Sentido de flujo: reversible	-	-	-	-	■	■

Función de la válvula

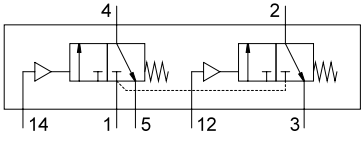
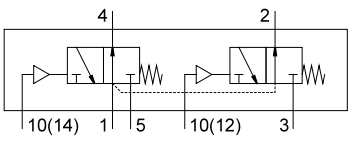
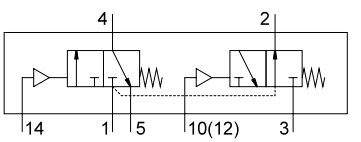
Válvula	Código del pedido de las válvulas	Descripción	VUWS-LT			VUWS-L		
			Tamaño			Tamaño		
			20	25	30	20	25	30
Válvula de 2x 3/2 vías, normalmente cerrada, muelle mecánico								
	T32C	<ul style="list-style-type: none"> Alimentación interna del aire de pilotaje Sentido de flujo: no reversible 	■	■	■	-	-	-
Válvula de 2x 3/2 vías, normalmente abierta, muelle mecánico								
	T32U	<ul style="list-style-type: none"> Alimentación interna del aire de pilotaje Sentido de flujo: no reversible 	■	■	■	-	-	-
Válvula de 2x 3/2 vías, 1 normalmente abierta, 1 normalmente cerrada, muelle mecánico								
	T32H	<ul style="list-style-type: none"> Alimentación interna del aire de pilotaje Sentido de flujo: no reversible 	■	■	■	-	-	-

Función de la válvula

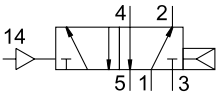
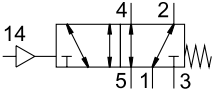
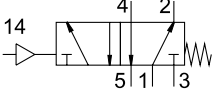
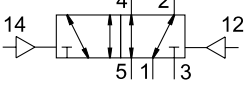
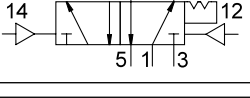
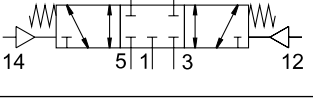
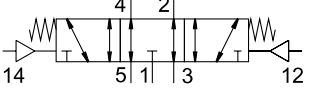
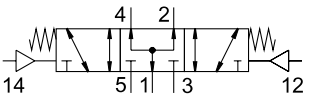
Válvula	Código del pedido de las válvulas	Descripción	VUWS-LT			VUWS-L		
			Tamaño			Tamaño		
			20	25	30	20	25	30
Válvula monoestable de 5/2 vías, muelle neumático								
	M52-A	<ul style="list-style-type: none"> Alimentación interna del muelle neumático Sentido de flujo: no reversible 	-	-	-	■	■	■
Válvula monoestable de 5/2 vías, muelle mecánico								
	M52-M	Sentido de flujo: reversible	-	-	-	■	■	■
	M52-M	Sentido de flujo: no reversible	■	■	■	-	-	-
Válvula de 5/2 vías, biestable								
	B52	Sentido de flujo: reversible	-	-	-	■	■	■
	B52	<ul style="list-style-type: none"> Sentido de flujo: no reversible Soporte de la posición de conmutación mediante enclavamiento 	■	■	■	-	-	-
Válvula de 5/3 vías, centro cerrado								
	P53C	Sentido de flujo: reversible	-	-	-	■	■	■
Válvula de 5/3 vías, centro a descarga								
	P53E	Sentido de flujo: reversible	-	-	-	■	■	■
Válvula de 5/3 vías, centro a presión								
	P53U	Sentido de flujo: reversible	-	-	-	■	■	■

Cuadro general de periféricos de VUWS-LT, VUWS-L

Bloque de conexión para válvulas de 3/2 vías

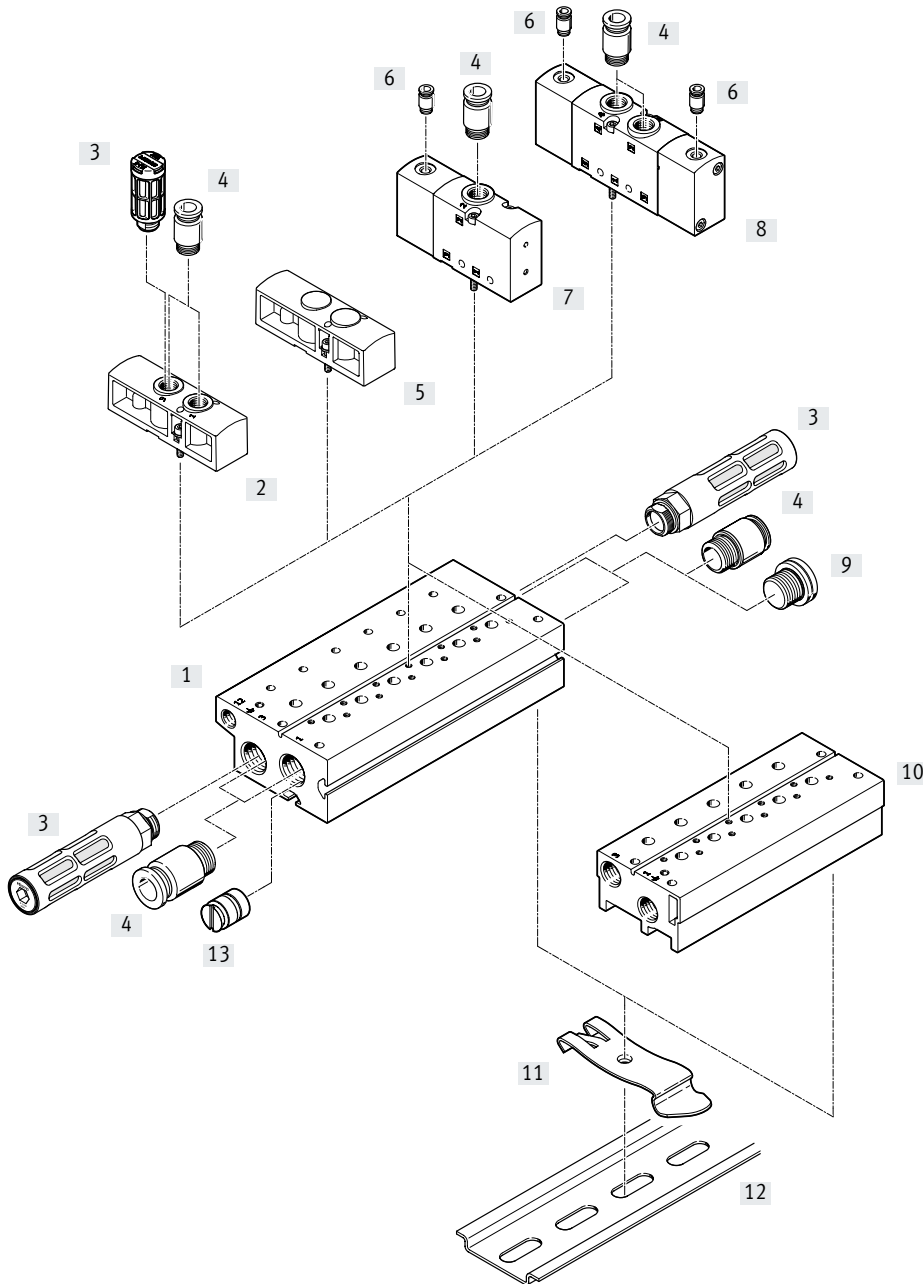

Accesorios		
Denominación	Descripción resumida	→ Página/Internet
[1] Bloque de conexión, estándar	Para válvulas de 3/2 vías	99
[2] Placa de alimentación	Para válvulas de 3/2 vías	100
[3] Silenciador	Para conexiones del aire de escape (3)	102
[4] Racor rápido roscado	Para conexiones de aire de trabajo/escape (1, 3)	100
[5] Placa ciega	VABB-B10-...	100
[6] Racor rápido roscado	Para conexión del aire de pilotaje	100
[7] Válvula neumática	Válvula de 3/2 vías	56
[8] Válvula neumática	Válvula de 2x 3/2 vías (VUWS-LT...)	56
[9] Tapón ciego	Para conexiones de aire de trabajo/escape (1, 3)	103
[10] Bloque de conexión, compacto	Para válvulas de 3/2 vías	99
[11] Accesorio para montaje en perfil DIN	Para la fijación en perfiles DIN estándar	103
[12] Perfil DIN estándar	Raíl de montaje DIN según EN 60715	-
[13] Elemento de separación	Para la creación de zonas de presión (en los canales 1 y/o 3)	103

Cuadro general de periféricos de VUWS-LT, VUWS-L

Bloque de conexión para válvulas de 5/2 y 5/3 vías

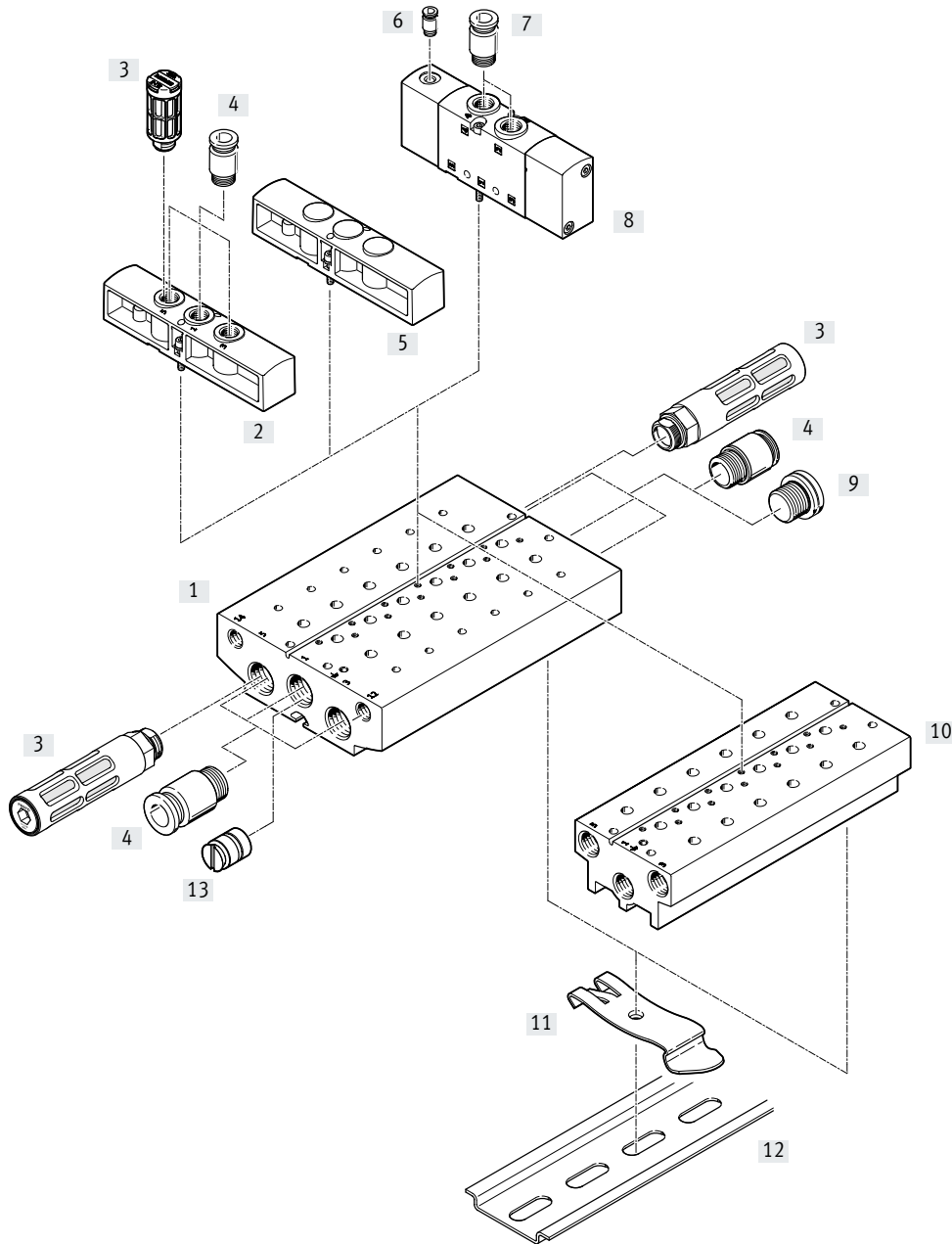

Accesorios			
Denominación	Descripción resumida	→ Página/Internet	
[1]	Bloque de conexión, estándar	Para válvulas de 5/2 y 5/3 vías	99
[2]	Placa de alimentación	Para válvulas de 5/2 y 5/3 vías	100
[3]	Silenciador	Para conexiones del aire de escape (5 y/o 3)	102
[4]	Racor rápido roscado	Para conexiones de aire de trabajo/escape (1, 3, 5)	100
[5]	Placa ciega	VABB-B10-...	100
[6]	Racor rápido roscado	Para conexión del aire de pilotaje	100
[7]	Racor rápido roscado	Para utilizaciones (2, 4)	100
[8]	Válvula neumática	Válvula de 5/2, 5/3 vías	56
[9]	Tapón ciego	Para conexiones de aire de trabajo/escape (1, 3, 5)	103
[10]	Bloque de conexión, compacto	Para válvulas de 5/2 y 5/3 vías	99
[11]	Accesorio para montaje en perfil DIN	Para la fijación en perfiles DIN estándar	103
[12]	Perfil DIN estándar	Raíl de montaje DIN según EN 60715	-
[13]	Elemento de separación	Para la creación de zonas de presión (en los canales 1, 3, 5)	103

Cuadro general de periféricos de VUWS-LT, VUWS-L

Perfil distribuidor P para montaje en ambos lados

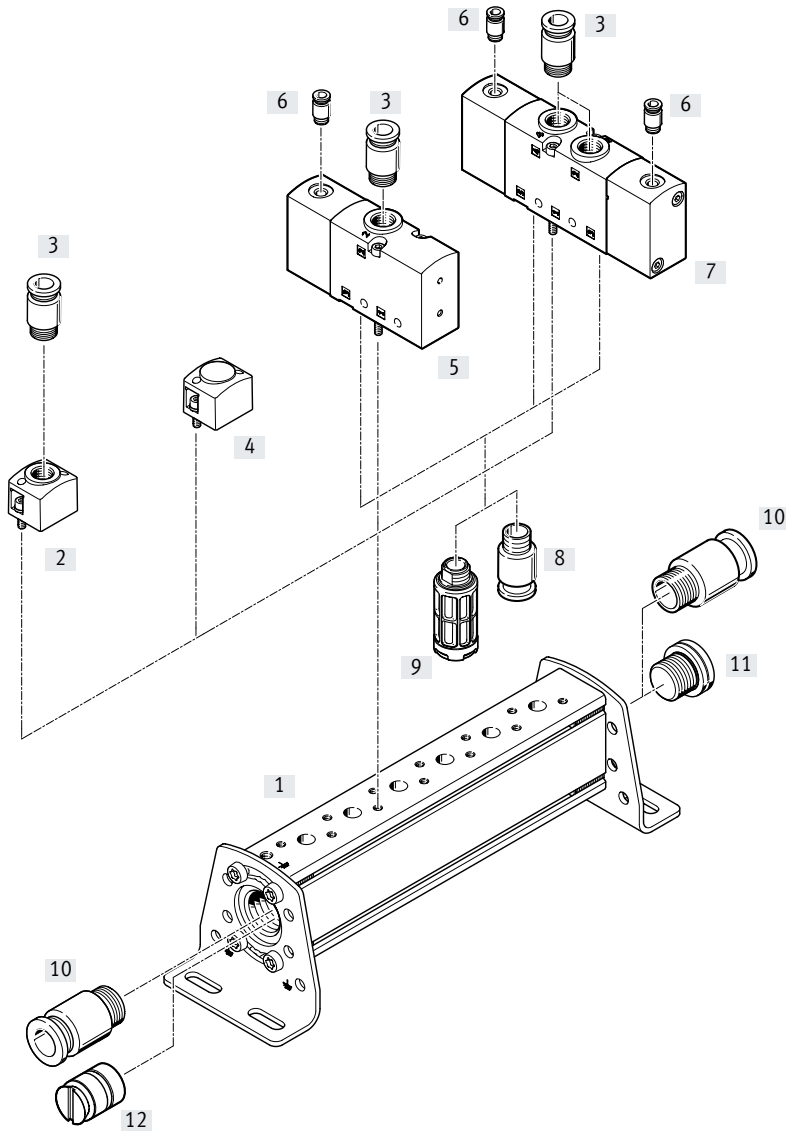

Accesorios		
Denominación	Descripción resumida	→ Página/Internet
[1] Perfil distribuidor P	Para fijación en ambos lados Escuadra de fijación ajustable $\pm 30^\circ$.	99
[2] Placa de alimentación/placa de suministro	Para la alimentación de aire de trabajo (1) (VABF-B10-...-P1...)	100
[3] Racor rápido roscado	Para la alimentación de aire de trabajo (1), para utilizaciones (2, 4)	100
[4] Placa ciega	VABB-B10-...	100
[5] Válvula neumática	Válvula de 3/2 vías	56
[6] Racor rápido roscado	Para conexión del aire de pilotaje	100
[7] Válvula neumática	Válvula de 5/2, 5/3 vías Válvula de 2x 3/2 vías (VUWS-LT...)	56 56
[8] Racor rápido roscado	Para conexiones del aire de escape (3, 5)	100
[9] Silenciador	Para conexiones del aire de escape (3, 5)	102
[10] Racor rápido roscado	Para la alimentación de aire de trabajo (1)	100
[11] Tapón ciego	Para conexión de aire de trabajo (canal 1)	103
[12] Elemento de separación	Para la creación de zonas de presión (en el canal 1)	103

Hoja de datos de la batería de válvulas

-  - Caudal
- Tamaño 20:
hasta 700 l/min
- Tamaño 25:
hasta 1300 l/min
- Tamaño 30:
hasta 2300 l/min



Especificaciones técnicas generales			20	25	30
Tamaño			20	25	30
Estructura de la batería de válvulas			Patrón fijo		
Ancho de las válvulas		[mm]	21	26,5	31
Forma constructiva de las válvulas	VUWS-L		Corredera del émbolo	Corredera del émbolo	Corredera del émbolo
	VUWS-LT		Asiento de platillo	Asiento de platillo	Asiento de platillo
Tipo de reposición de las válvulas	VUWS-L		Muelle mecánico o neumático		
	VUWS-LT		Muelle mecánico		
Muelle neumático			Interno o externo		
Sentido de flujo	VUWS-L		Reversible con limitaciones		
	VUWS-LT		No reversible		
Aptitud para vacío	VUWS-L		Sí, con limitaciones		
	VUWS-LT		Sí, con limitaciones		No
Tipo de control			Directo		
Accionamiento manual auxiliar			No		
Superposición	VUWS-L		Superposición positiva		
	VUWS-LT		Superposición negativa		
Junta			Blanda		
Cantidad máx. de posiciones de válvula			16 (con ampliación para bloque de conexión estándar a un máximo de 18 posiciones de válvula)		
Número máx. de zonas de presión			9		
Función de escape			Estrangulable		
Tipo de accionamiento			Neumático		
Caudal nominal normal [q _{nN}]		[l/min]	600...700	1000...1300	1600...2300
Conexión del aire de pilotaje	Bloque de conexión estándar	12/14	1/8 NPT		
	Bloque de conexión compacto	12/14	En la válvula		
	Perfil distribuidor P	12/14	En la válvula		
Conexión del escape del pilotaje		82/84	10-32 UNF-2B		
Posición de montaje			Indistinta		
Clase de resistencia a la corrosión CRC ¹⁾			2		
Nota sobre los materiales			En conformidad con la Directiva 2002/95/CE (RoHS)		
Información sobre el material de las juntas	VUWS-L		HNBR, NBR		
	VUWS-LT		HNBR, NBR, TPE-U(PU)		

1) Más información: www.festo.com/x/topic/kbk

Hoja de datos de la batería de válvulas

ATEX	
Categoría ATEX para gas	II 3G
Tipo de protección (contra explosión) de gas	Ex ec IICT4 X Gc
Categoría ATEX para polvo	II 3D
Tipo de protección (contra explosión) de polvo	Ex tc IIICT115 °C X Dc
Temperatura ambiente con riesgo de explosión [°C]	-10 ... +60
Marcado CE (véase la declaración de conformidad)	Según la Directiva de protección contra explosiones (ATEX) de la UE

Condiciones de funcionamiento y ecológicas							
Forma constructiva de las válvulas		Corredera del émbolo			Asiento de platillo		
Tamaño		20	25	30	20	25	30
Medio de funcionamiento		Aire comprimido según ISO 8573-1:2010 [7:4:4]					
Medio de mando		Aire comprimido según ISO 8573-1:2010 [7:4:4]					
Nota sobre el medio de funcionamiento/mando		Es posible el funcionamiento con presencia de aceite (necesario para el funcionamiento posterior)					
Presión de funcionamiento	[MPa]	-0,09 ... +1	-0,09 ... +1	-0,09 ... +1	-0,09 ... +1 (M32, T32)	-0,09 ... +1 (M32, T32)	-
		-	-	-	-	-	+0,1 ... +1 (32)
		-	-	-	+0,15 ... +1 (B52)	+0,15 ... +1 (B52)	+0,15 ... +1 (B52)
		+0,25 ... +1 (M32...-A, M32...-M, M52-A)	+0,25 ... +1 (M...-A, M52)	+0,25 ... +1 (M...-A)	+0,25 ... +1 (M52)	+0,25 ... +1 (M52)	+0,25 ... +1 (M52)
	[bar]	-0,9 ... +10	-0,9 ... +10	-0,9 ... +10	-0,9 ... +10 (M32, T32)	-0,9 ... +10 (M32, T32)	-
		-	-	-	-	-	+1,0 ... +10 (32)
		-	-	-	+1,5 ... +10 (B52)	+1,5 ... +10 (B52)	+1,5 ... +10 (B52)
		+2,5 ... +10 (M32...-A, M32...-M, M52-A)	+2,5 ... +10 (M...-A, M52)	+2,5 ... +10 (M...-A)	+2,5 ... +10 (M52)	+2,5 ... +10 (M52)	+2,5 ... +10 (M52)
Presión de mando	[MPa]	0,15 ... 1 (B52)	0,15 ... 1 (B52)	0,15 ... 1 (B52)	0,15 ... 1	0,15 ... 1 (B52)	0,15 ... 1 (B52)
		0,25 ... 1	0,25 ... 1	0,25 ... 1	0,25 ... 1 (M52)	0,25 ... 1	0,25 ... 1
	[bar]	1,5 ... 10 (B52)	1,5 ... 10 (B52)	1,5 ... 10 (B52)	1,5 ... 10	1,5 ... 10 (B52)	1,5 ... 10 (B52)
		2,5 ... 10	2,5 ... 10	2,5 ... 10	2,5 ... 10 (M52)	2,5 ... 10	2,5 ... 10
Temperatura ambiente [°C]	-10 ... +60						
Temperatura del medio [°C]	-10 ... +60						
Certificación	c UL us - Recognized (OL)						

Hoja de datos de la batería de válvulas

Dimensiones

Descarga de datos CAD → www.festo.com

Con válvulas de 3/2 vías, perfil distribuidor estándar

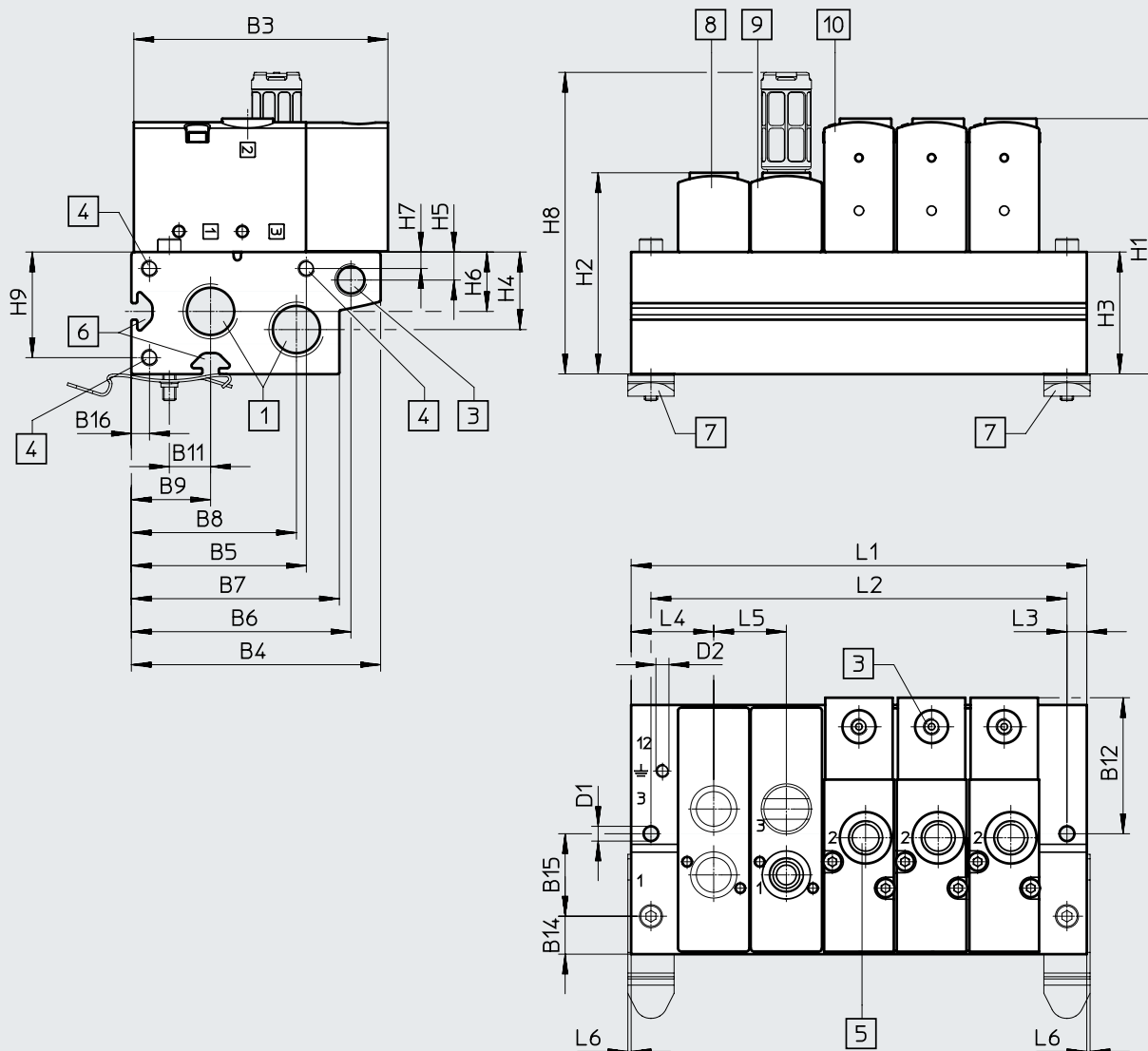

- | | | | |
|---|--|---|--|
| [1] Conexiones 1 y 3 (en ambos lados):
3/8 NPT con VTUS 20,
1/2 NPT con VTUS 25,
3/4 NPT con VTUS 30 | [4] Rosca para módulo de expansión:
M5x15,5 con VTUS 20,
M5x18 con VTUS 25,
M5x18 con VTUS 30 | [6] Ranura perfilada IPM-05, sistema 5 | [9] Placa de alimentación, conexiones 1 y 3:
G1/8 con VTUS 20,
G1/4 con VTUS 25,
G3/8 con VTUS 30 |
| [3] Conexión 12 en el bloque de conexión en ambos lados:
1/8 NPT
Conexiones 10 y 12 en la válvula:
10-32 UNF-2B con VTUS 20,
10-32 UNF-2B con VTUS 25,
1/8 NPT con VTUS 30 | [5] Conexión 2:
1/8 NPT con VTUS 20,
1/4 NPT con VTUS 25,
3/4 NPT con VTUS 30 | [7] Accesorio para montaje en perfil
DIN VAME-T-M4 con VTUS 20,
VAME-T-M5 con VTUS 25,
VAME-T-M6 con VTUS 30 | [10] Válvula de 3/2 vías |
| | | [8] Placa ciega | |

-  - Nota

La conexión 12 del perfil distribuidor (número 3 en el dibujo de dimensiones) no se utiliza en la configuración con válvulas neumáticas.

Hoja de datos de la batería de válvulas

Código del producto	B3	B4	B5	B6	B7	B8	B9	B11	B12	B14	B15	B16
VTUS-20	77	75,5	53	66,5	63	50	24	12,5	41,2	11,5	25	5,5
VTUS-25	92	93	67,5	80,5	78	62	30	16	–	14	32	6
VTUS-30	109,2	108,2	79	93,2	94,7	75,7	36,2	19	55,5	17,2	38	6,5

Código del producto	D1 ø	D2	H1	H2	H3	H4	H5	H6	H7	H8	H9	L3	L4	L5	L6
VTUS-20	4,5	M4x6,5	77,4	61	37	23,5	8,5	18	5	91,4	32	6	25	22	1
VTUS-25	5,5	M4x9	95,5	71	45	25	9	22	5	123,4	39	6	29,8	27,5	1
VTUS-30	6,3	M5x11	118	91	61	35	9	28,5	6,5	170,1	54,5	7,2	34	32	–

Posiciones de válvula	2	3	4	5	6	7	8	9	10	
VTUS-20	L1 [mm]	72	94	116	138	160	182	204	226	248
	L2 [mm]	60	82	104	126	148	170	192	214	236
VTUS-25	L1 [mm]	87	114,5	142	169,5	197	224,5	252	279,5	307
	L2 [mm]	75	102,5	130	157,5	185	212,5	240	267,5	295
VTUS-30	L1 [mm]	100	132	164	196	228	260	292	324	356
	L2 [mm]	85	117	149	181	213	245	277	309	341

Hoja de datos de la batería de válvulas

Dimensiones: batería de válvulas

Descarga de datos CAD → www.festo.com

Con válvulas de 3/2 vías, perfil distribuidor compacto

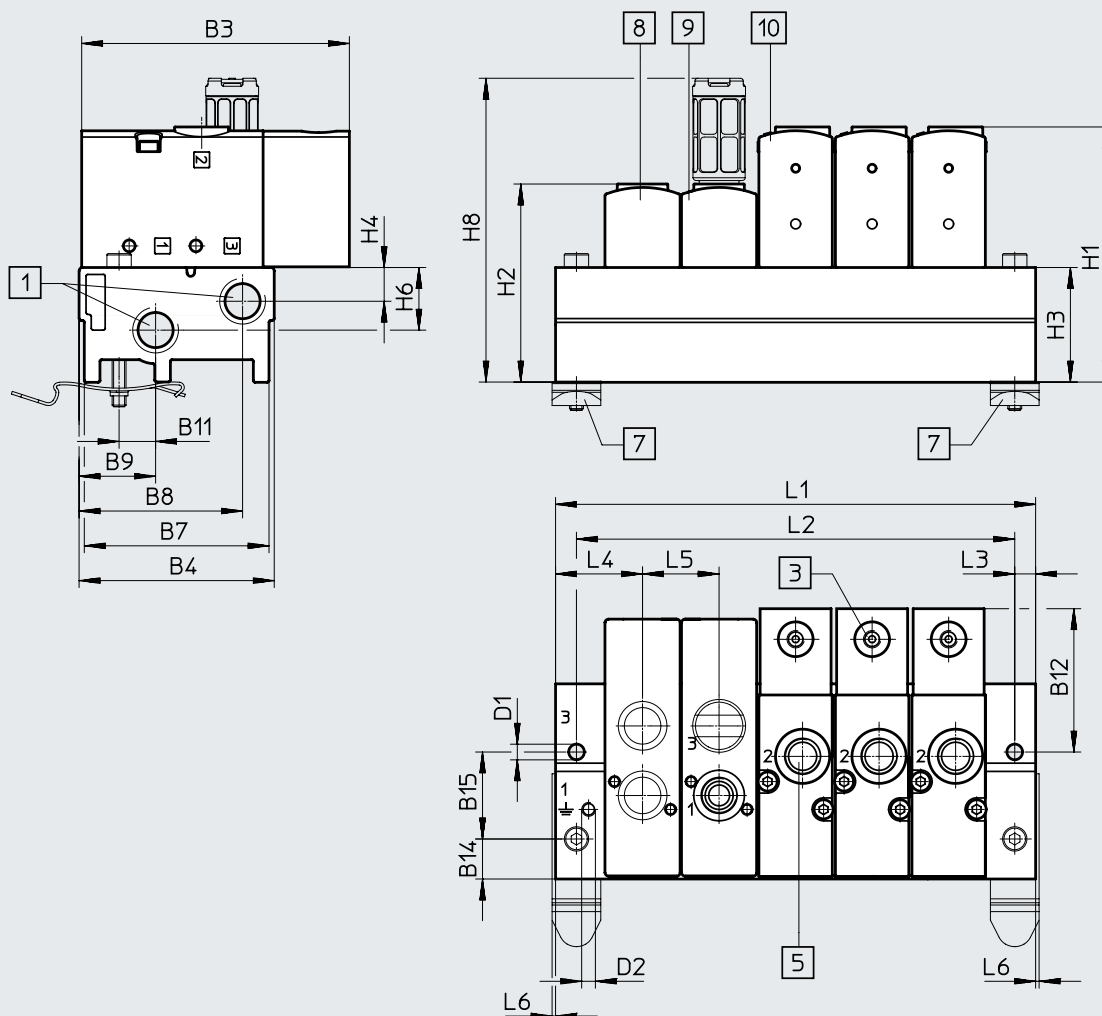

[1] Conexiones 1 y 3 (en ambos lados):

1/4 NPT con VTUS 20,
3/8 NPT con VTUS 25,
1/2 NPT con VTUS 30

[3] Conexiones 10 y 12 en la válvula:

10-32 UNF-2B con VTUS 20,
10-32 UNF-2B con VTUS 25,
1/8 NPT con VTUS 30

[5] Conexión 2:

1/8 NPT con VTUS 20,
1/4 NPT con VTUS 25,
3/8 NPT con VTUS 30

[7] Accesorio para montaje en perfil

DIN VAME-T-M4 con VTUS 20,
VAME-T-M5 con VTUS 25,
VAME-T-M6 con VTUS 30

[8] Placa ciega

[9] Placa de alimentación,
conexiones 1 y 3:
G1/8 con VTUS 20,
G1/4 con VTUS 25,
G3/8 con VTUS 30

[10] Válvula de 3/2 vías

Hoja de datos de la batería de válvulas

Código del producto	B3	B4	B7	B8	B9	B11	B12	B14	B15
VTUS-20	77	56,1	53,1	47	22	10,5	41,2	11,5	25
VTUS-25	92	70,3	67,3	58,8	30	16	47	14	32
VTUS-30	109,2	83	80	69,4	36	19	55,5	17	38

Código del producto	D1 ø	D2	H1	H2	H3	H4	H6	H8	L3	L4	L5	L6
VTUS-20	4,5	M4x6,5	73,4	57	33	9,7	18	87,4	6	25	22	1
VTUS-25	5,5	M4x9	84,5	60	34	13,5	20	112,4	6	29,8	27,5	1
VTUS-30	6,3	M5x11	99,5	72,5	42,5	17,5	26	151,6	7,5	38	32	-

Posiciones de válvula		2	3	4	5	6	7	8	9	10
VTUS-20	L1 [mm]	72	94	116	138	160	182	204	226	248
	L2 [mm]	60	82	104	126	148	170	192	214	236
VTUS-25	L1 [mm]	87	114,5	142	169,5	197	224,5	252	279,5	307
	L2 [mm]	75	102,5	130	157,5	185	212,5	240	267,5	295
VTUS-30	L1 [mm]	100	132	164	196	228	260	292	324	356
	L2 [mm]	85	117	149	181	213	245	277	309	341

Hoja de datos de la batería de válvulas

Dimensiones: batería de válvulas

Descarga de datos CAD → www.festo.com

Con válvulas de 5/2, 5/3 y 2x 3/2 vías, perfil distribuidor estándar

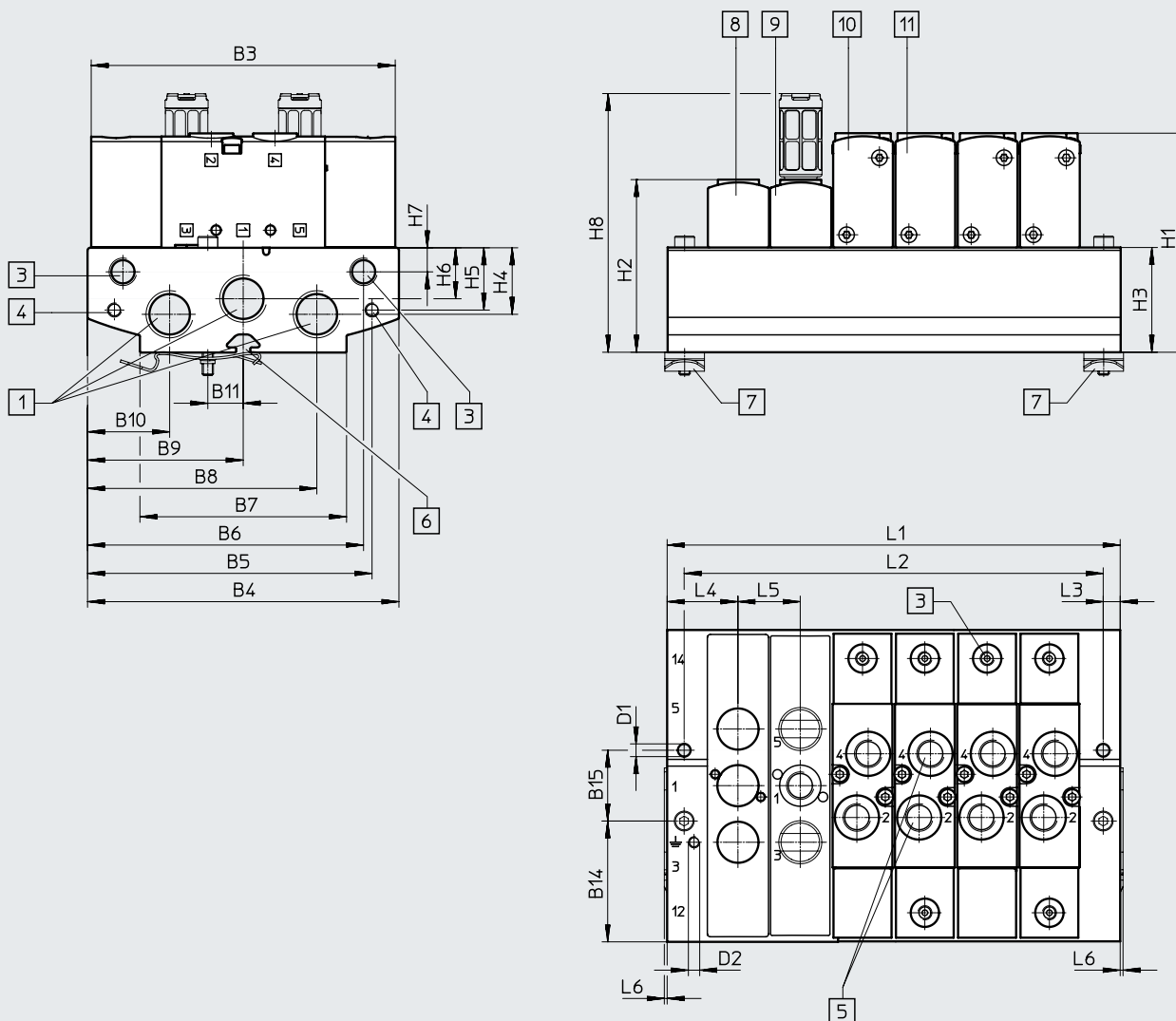

[1] Conexiones 1, 3 y 5 (en ambos lados):

3/8 NPT con VTUS 20,
1/2 NPT con VTUS 25,
3/4 NPT con VTUS 30

[3] Conexiones 12 y 14 en el bloque de conexión en ambos lados: 1/8 NPT
Conexiones 12 y 14 en la válvula:

10-32 UNF-2B con VTUS 20,
10-32 UNF-2B con VTUS 25,
1/8 NPT con VTUS 30

[4] Rosca para módulo de expansión.

M5x15,5 con VTUS 20,
M5x18 con VTUS 25,
M5x18 con VTUS 30

[5] Conexiones 2 y 4:
1/8 NPT con VTUS 20,
1/4 NPT con VTUS 25,
3/4 NPT con VTUS 30

[6] Ranura perfilada IPM-05, sistema 5

[7] Accesorio para montaje en perfil
DIN VAME-T-M4 con VTUS 20,
VAME-T-M5 con VTUS 25,
VAME-T-M6 con VTUS 30

[8] Placa ciega

[9] Placa de alimentación.

Conexiones 1, 3 y 5:
G1/8 con VTUS 20,
G1/4 con VTUS 25,
G3/8 con VTUS 30

[10] Válvula de 5/2 vías, monoestable

[11] Válvula de 5/2 vías, biestable o válvula de 5/3 vías o válvula de 2x 3/2 vías

 **Nota**

La conexión 12 del perfil distribuidor (número 3 en el dibujo de dimensiones) no se utiliza en la configuración con válvulas neumáticas.

Hoja de datos de la batería de válvulas

Código del producto	B3	B4	B5	B6	B7	B8	B9	B10	B11	B14	B15
VTUS-20	107,4	110	100,5	97,5	73	81	55	29	12,5	42,5	25
VTUS-25	126	126	119	113,5	80	95	63	31	16	47	32
VTUS-30	149	144	137	129	104	111,5	72	32,5	19	53	38

Código del producto	D1 ø	D2	H1	H2	H3	H4	H5	H6	H7	H8	L3	L4	L5	L6
VTUS-20	4,5	M4x6,5	77,4	61	37	23,5	22	18	8,5	91,4	6	25	22	1
VTUS-25	5,5	M4x9	95,5	71	45	25	22	22	9	123,4	6	29,8	27,5	1
VTUS-30	6,3	M5x11	118	91	61	35	22	28,5	9	170,1	7,5	34	32	-

Posiciones de válvula	2	3	4	5	6	7	8	9	10	
VTUS-20	L1 [mm]	72	94	116	138	160	182	204	226	248
	L2 [mm]	60	82	104	126	148	170	192	214	236
VTUS-25	L1 [mm]	87	114,5	142	169,5	197	224,5	252	279,5	307
	L2 [mm]	75	102,5	130	157,5	185	212,5	240	267,5	295
VTUS-30	L1 [mm]	100	132	164	196	228	260	292	324	356
	L2 [mm]	85	117	149	181	213	245	277	309	341

Hoja de datos de la batería de válvulas

Dimensiones: batería de válvulas

Descarga de datos CAD → www.festo.com

Con válvulas de 5/2, 5/3 y 2x 3/2 vías, perfil distribuidor compacto

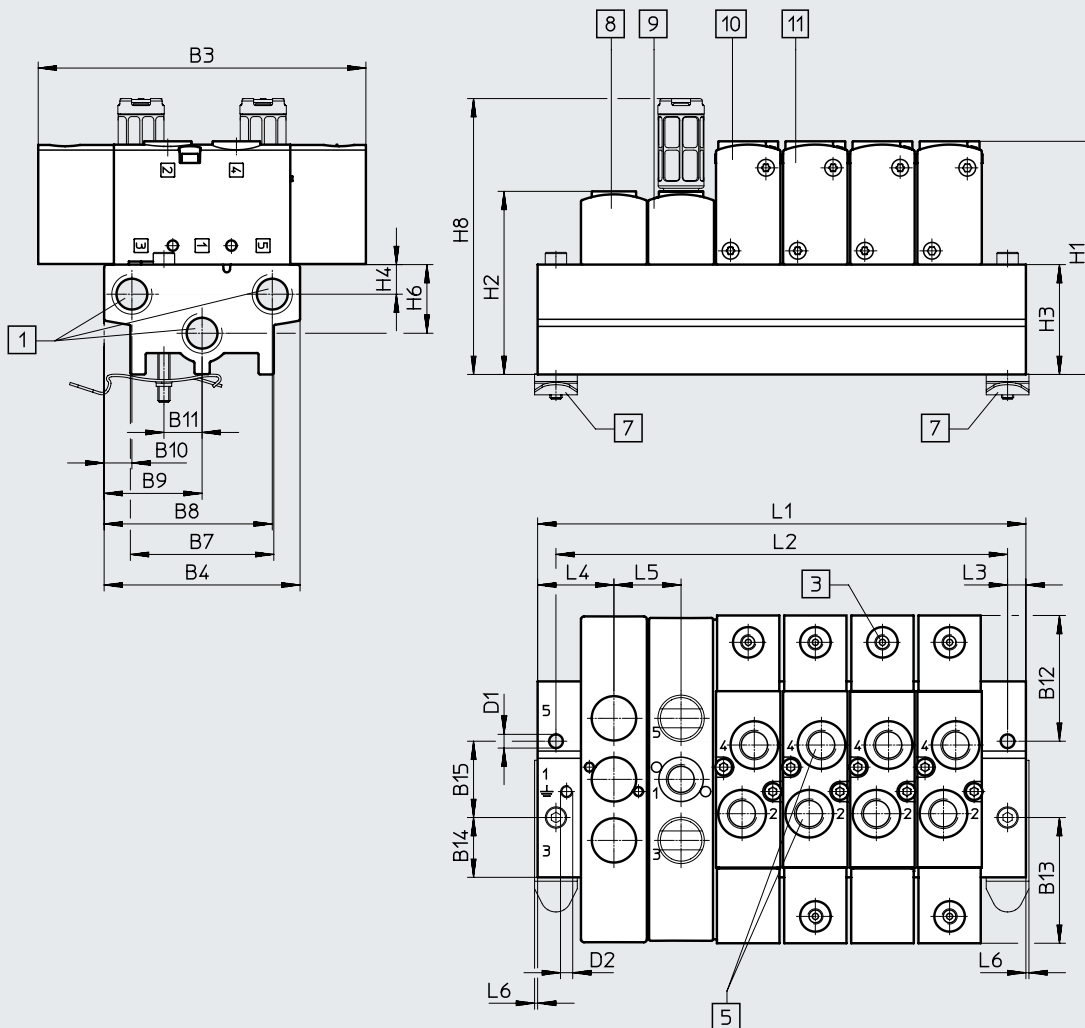

- [1] Conexiones 1, 3 y 5 (en ambos lados):
1/4 NPT con VTUS 20,
3/8 NPT con VTUS 25,
1/2 NPT con VTUS 30
- [3] Conexiones 12 y 14 en la válvula:
10-32 UNF-2B con VTUS 20,
10-32 UNF-2B con VTUS 25,
1/8 NPT con VTUS 30

- [5] Conexiones 2 y 4:
1/8 NPT con VTUS 20,
1/4 NPT con VTUS 25,
3/8 NPT con VTUS 30
- [7] Accesorio para montaje en perfil
DIN VAME-T-M4 con VTUS 20,
VAME-T-M5 con VTUS 25,
VAME-T-M6 con VTUS 30

- [8] Placa ciega
[9] Placa de alimentación,
conexiones 1, 3 y 5:
G1/8 con VTUS 20,
G1/4 con VTUS 25,
G3/8 con VTUS 30

- [10] Válvula de 5/2 vías,
monoestable
[11] Válvula de 5/3 vías, biestable o
válvula de 5/3 vías o válvula de
2x 3/2 vías

Hoja de datos de la batería de válvulas

Código del producto	B3	B4	B7	B8	B9	B10	B11	B12	B13	B14	B15
VTUS-20	107,4	64,2	47	55,1	32,1	9,1	12,5	41,2	41,2	19,6	25
VTUS-25	126	80,5	61,5	69	40,3	11,5	16	47	47	24,3	32
VTUS-30	149	94	77	80,4	47	13,6	19	55,5	55,5	28	38

Código del producto	D1 ø	D2	H1	H2	H3	H4	H6	H8	L3	L4	L5	L6
VTUS-20	4,5	M4x6,5	76,4	60	36	9,7	22,5	90,4	6	25	22	1
VTUS-25	5,5	M4x9	84,5	60	34	13,5	20	112,1	6	29,8	27,5	1
VTUS-30	6,3	M5x11	99,5	72,5	42,5	17,5	26	151,6	7,5	34	32	-

Posiciones de válvula		2	3	4	5	6	7	8	9	10
VTUS-20	L1 [mm]	72	94	116	138	160	182	204	226	248
	L2 [mm]	60	82	104	126	148	170	192	214	236
VTUS-25	L1 [mm]	87	114,5	142	169,5	197	224,5	252	279,5	307
	L2 [mm]	75	102,5	130	157,5	185	212,5	240	267,5	295
VTUS-30	L1 [mm]	100	132	164	196	228	260	292	324	356
	L2 [mm]	85	117	149	181	213	245	277	309	341

Hoja de datos de la batería de válvulas

Dimensiones: perfil distribuidor P

Descarga de datos CAD → www.festo.com

Montaje en ambos lados

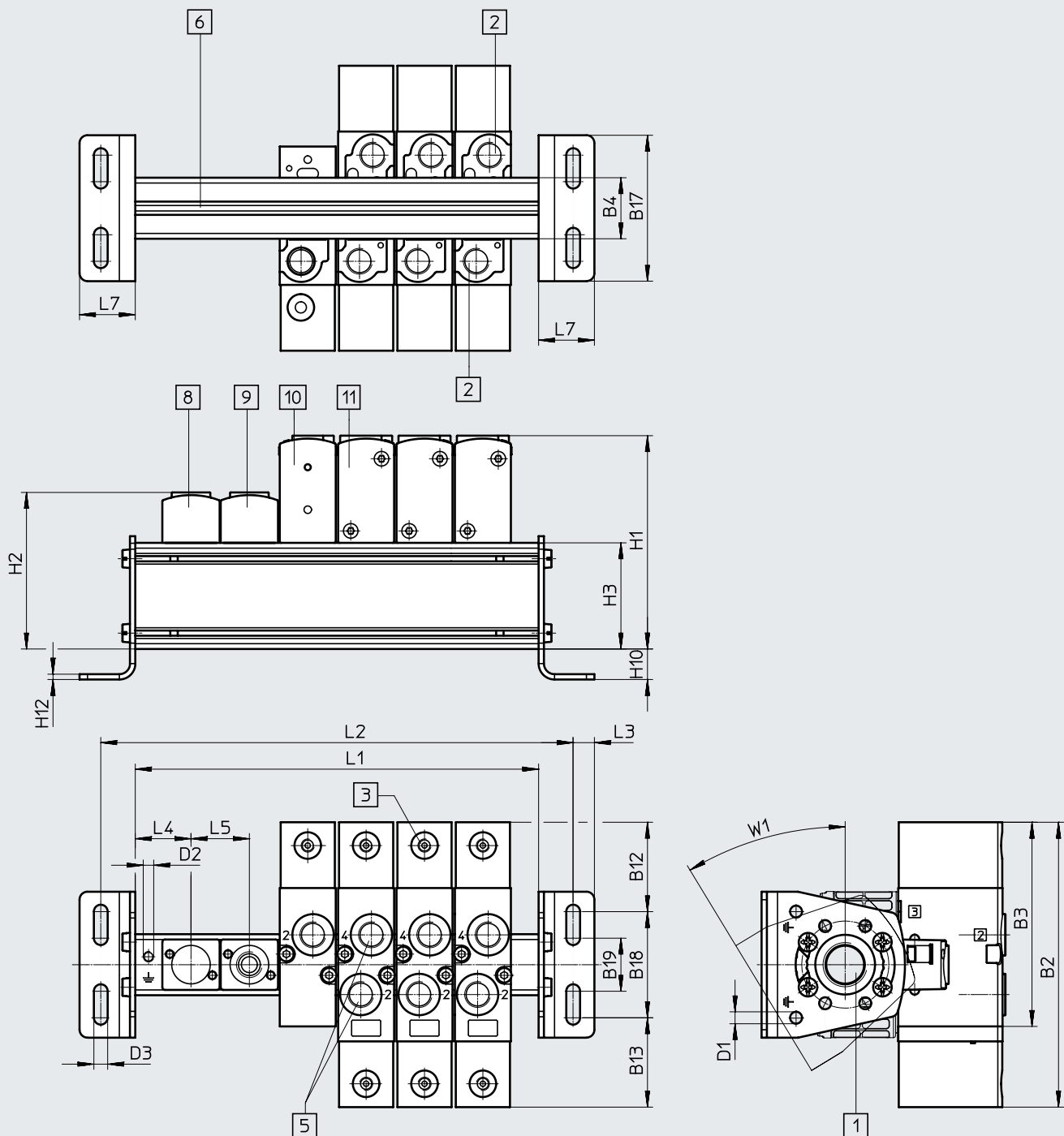

[1] Conexión 1 (en ambos lados):
3/8 NPT con VTUS 20,
1/2 NPT con VTUS 25,
3/4 NPT con VTUS 30

[2] Conexiones 3 y 5:
1/8 NPT con VTUS 20,
1/4 NPT con VTUS 25,
3/8 NPT con VTUS 30

[3] Conexiones 12 y 14 en la
válvula:
10-32 UNF-2B con VTUS 20,
10-32 UNF-2B con VTUS 25,
1/8 NPT con VTUS 30

[5] Conexiones 2, 4:
1/8 NPT con VTUS 20,
1/4 NPT con VTUS 25,
3/8 NPT con VTUS 30

[6] Ranura perfilada IPM-05,
sistema 5

[8] Placa ciega

[9] Placa de alimentación, con-
exión 1:

G1/8 con VTUS 20,
G1/4 con VTUS 25,
G3/8 con VTUS 30

[10] Válvula de 3/2 vías

[11] Válvula de 5/2 vías, biestable o
válvula de 5/3 vías o válvula de
2x 3/2 vías

 **Nota**
Escuadra de fijación ajustable ±30°

Hoja de datos de la batería de válvulas

Código del producto	B2	B3	B4	B12	B13	B17	B18	B19	H1	H2	H3
VTUS-20	107,4	77	23	33,7	33,7	55	40	20	80,4	59	40
VTUS-25	126	92	28,7	33	33	75	60	35	102,5	78	52
VTUS-30	149	109,2	34	42	42	85	65	35	122	95	65

Código del producto	H10	H12	D1 ø	D2	D3 ø	L3	L4	L5	L7	W1
VTUS-20	11,5	2	4,5	M4x6,5	5,2	9	21	22	22	31,3°
VTUS-25	18	2	4,5	M4x9	6,6	8	29,8	27,5	24	30°
VTUS-30	17,5	2,5	5,5	M5x11	8,6	9	34	32	26	28°

Posiciones de válvula	2	3	4	5	6	7	8	9	10	
VTUS-20	L1 [mm]	64	86	108	130	152	174	196	218	240
	L2 [mm]	90	112	134	156	178	200	222	244	266
VTUS-25	L1 [mm]	87	114,5	142	169,5	197	224,5	252	279,5	307
	L2 [mm]	119	156,5	174	201,5	229	256,5	284	311,5	339
VTUS-30	L1 [mm]	100	132	164	196	228	260	292	324	356
	L2 [mm]	134	166	198	230	262	294	326	358	390

Códigos del producto de válvulas neumáticas

001	Serie
VUWS	Válvula neumática
002	Tipo de válvula distribuidora
L	Válvula con conexiones roscadas
003	Principio constructivo
	Corredera del émbolo
T	Válvula de asiento
004	Tamaños
20	Tamaño 20
25	Tamaño 25
30	Tamaño 30
005	Función de la válvula
M32U	Válvula de 3/2 vías, normalmente abierta
M32C	Válvula de 3/2 vías, normalmente cerrada
T32U	2 válvulas de 3/2 vías, normalmente abiertas
T32C	2 válvulas de 3/2 vías, normalmente cerradas
T32H	2 válvulas de 3/2 vías, 1 normalmente cerrada, 1 normalmente abierta
M52	Válvula de 5/2 vías, monoestable
B52	Válvula de 5/2 vías, biestable
P53U	Válvula de 5/3 vías, centro a presión
P53E	Válvula de 5/3 vías, centro a descarga
P53C	Válvula de 5/3 vías, centro cerrado

006	Tipo de reposición para válvulas monoestables
	Sin
A	Muelle neumático
E	Muelle neumático, externo
M	Muelle mecánico
007	Conexión neumática
G18	G1/8
G14	G1/4
G38	G3/8
G12	G1/2
N18	1/8 NPT
N14	1/4 NPT
N38	3/8 NPT
Q4	Racor de conexión de 4 mm
Q6	Racor de conexión de 6 mm
Q8	Racor de conexión de 8 mm
Q10	Racor de conexión de 10 mm
Q12	Racor de conexión de 12 mm
T532	Racor de conexión de 5/32"
T14	Racor de conexión de 1/4"
T38	Racor de conexión de 3/8"
T516	Racor de conexión de 5/16"
T12	Racor de conexión de 1/2"
008	Escape de aire
	Sin racor
QN	Con racor
U	Silenciador

Hoja de datos

-  - Caudal
hasta 600 l/min

-  - Ancho de las válvulas
21 mm

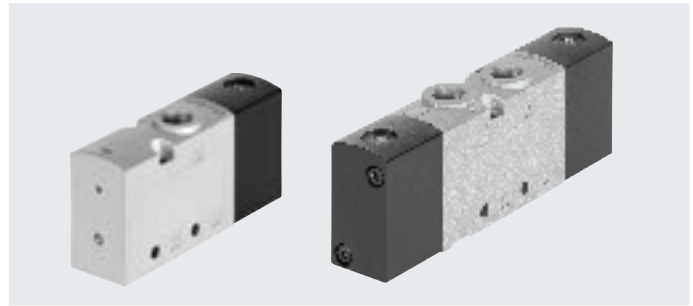

Especificaciones técnicas generales

Función de la válvula	Válvula de 3/2 vías		Válvula de 2x 3/2 vías			Válvula de 5/2 vías	
Código del pedido de las válvulas	M32C	M32U	T32C	T32U	T32H	M52	B52
Ancho de las válvulas [mm]	21						
Forma constructiva	Asiento de platillo						
Alimentación del muelle neumático	Interna						
Tipo de control	Directo						
Accionamiento manual auxiliar	No						
Sentido de flujo	No reversible						
Superposición	Superposición negativa						
Junta	Blanda						
Tipo de fijación	Opcionalmente con taladros pasantes o sobre perfil distribuidor						
Caudal nominal normal qnN [l/min]	600	600	600	600	600	500	500
Taladros pasantes (diámetro nominal) [mm]	5,2	5,2	5,2	5,2	5,2	5	5
Peso del producto [g]	117	119	189	191	190	173	192
Tipo de accionamiento	Neumático						
Posición de montaje	Indistinta						
Función de escape	Estrangulable						
Agujero de aireación	Sin escape común						
Conexión neumática	1, 2, 3 4, 5	1/8 NPT -	1/8 NPT -	1/8 NPT 1/8 NPT	1/8 NPT 1/8 NPT	1/8 NPT 1/8 NPT	1/8 NPT 1/8 NPT
Conexión del muelle neumático 12/14, 10	10-32 UNF-2B						

Especificaciones técnicas de las válvulas de 3/2 vías

Código del pedido de las válvulas	M32C	M32U	T32C	T32U	T32H
Posición de reposo	Cerrada	Abierta	Cerrada	Abierta	1 abierta, 1 cerrada
Estabilidad de almacenamiento	Monoestable				
Tipo de reposición	Muelle mecánico				
Tiempos de conmutación en [ms]	Conexión 6	6	6	6	6
	Desconexión 19	18	19	18	19

Hoja de datos

Especificaciones técnicas de las válvulas de 5/2 vías		
Código del pedido de las válvulas	M52	B52
Estabilidad de almacenamiento	Monoestable	Biestable
Tipo de reposición	Muelle mecánico	–
Tiempos de conmutación en [ms]	Conexión	10
	Desconexión	14
	Conmutación	–
		4

Características de ingeniería de seguridad	
Resistencia a los golpes e impactos	Prueba de impacto con grado de severidad 2 según FN 942017-5 y EN 60068-2-27
Resistencia a las vibraciones	Prueba de transporte con grado de severidad 2 según FN 942017-4 y EN 60068-2-6

Condiciones de funcionamiento y ecológicas					
Código del pedido de las válvulas	M32	T32	M52	B52	
Medio de funcionamiento	Aire comprimido según ISO 8573-1:2010 [7:4:4]				
Medio de mando	Aire comprimido según ISO 8573-1:2010 [7:4:4]				
Nota sobre el medio de funcionamiento/mando	Es posible el funcionamiento con presencia de aceite (necesario para el funcionamiento posterior)				
Presión de funcionamiento	[MPa]	–0,09 ... 1	–0,09 ... 1	0,25 ... 1	0,15 ... 1
	[bar]	–0,9 ... 10	–0,9 ... 10	2,5 ... 10	1,5 ... 10
Presión de mando	[MPa]	0,15 ... 1	0,15 ... 1	0,25 ... 1	0,15 ... 1
	[bar]	1,5 ... 10	1,5 ... 10	2,5 ... 10	1,5 ... 10
Temperatura ambiente	[°C]	–5 ... +60	–5 ... +60	–10 ... +60	–10 ... +60
Temperatura del medio	[°C]	–5 ... +60	–5 ... +60	–10 ... +60	–10 ... +60
Certificación	c UL us - Recognized (OL)				
Clase de resistencia a la corrosión CRC ¹⁾	2				

1) Más información: www.festo.com/x/topic/kbk

Información sobre el material	
Cuerpo	Fundición inyectada de aluminio (pintada)
Juntas	HNBR, NBR, TPE-U(PU)
Tornillos	Acero galvanizado
Nota sobre los materiales	En conformidad con la Directiva 2002/95/CE (RoHS)

Hoja de datos

Dimensiones

Descarga de datos CAD → www.festo.com

Válvula de 3/2 vías, normalmente cerrada/abierta

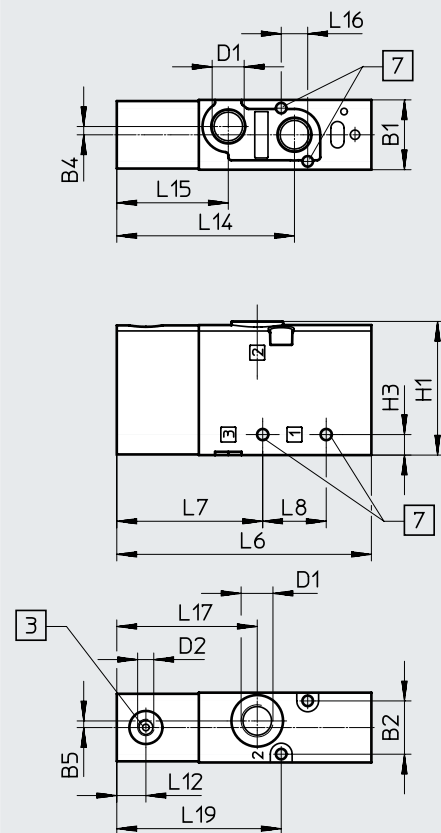

- [3] Conexión 10 para aire de pilotaje (VUWS-LT20-M32U)
Conexión 12 para aire de pilotaje (VUWS-LT20-M32C)
- [7] Para tornillo de fijación M3

Código del producto	B1	B2	B4	B5	D1	D2	H1	H3
VUWS-LT20-M32-...-N18	21,1	16,1	2,5	2	1/8 NPT	10-32 UNF-2B	40,4	6,2

Código del producto	L6	L7	L8	L12	L14	L15	L16	L17	L19
VUWS-LT20-M32-...-N18	66,6	44,1	19,2	8,8	53,7	33,7	8	42,5	49,7

Hoja de datos

Dimensiones

Descarga de datos CAD → www.festo.com

Válvula de 5/2 vías, monoestable

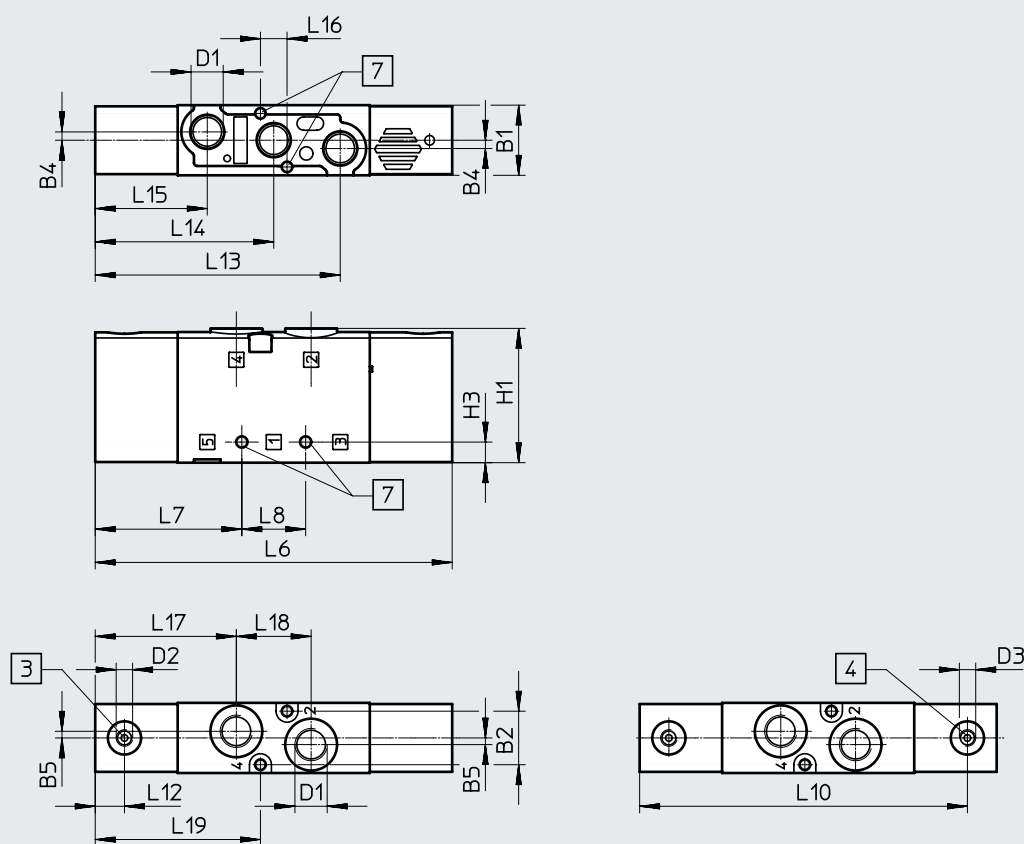

- [3] Conexión 14: aire de pilotaje
- [4] Conexión 12: aire de pilotaje
- [7] Para tornillo de fijación M3

Código del producto	B1	B2	B4	B5	D1	D2	D3	H1	H3
VUWS-LT20-M52-M...-N18	21,1	16,1	2,5	2	1/8 NPT	10-32 UNF-2B	-	40,4	6,2

Código del producto	L6	L7	L8	L12	L13	L14	L15	L16	L17	L18	L19
VUWS-LT20-M52-M...-N18	107,4	44,1	19,2	8,8	73,7	53,7	33,7	8	42,5	22,5	49,7

Hoja de datos

Dimensiones

Descarga de datos CAD → www.festo.com

Válvula de 2x 3/2 vías y válvula de 5/2 vías biestable

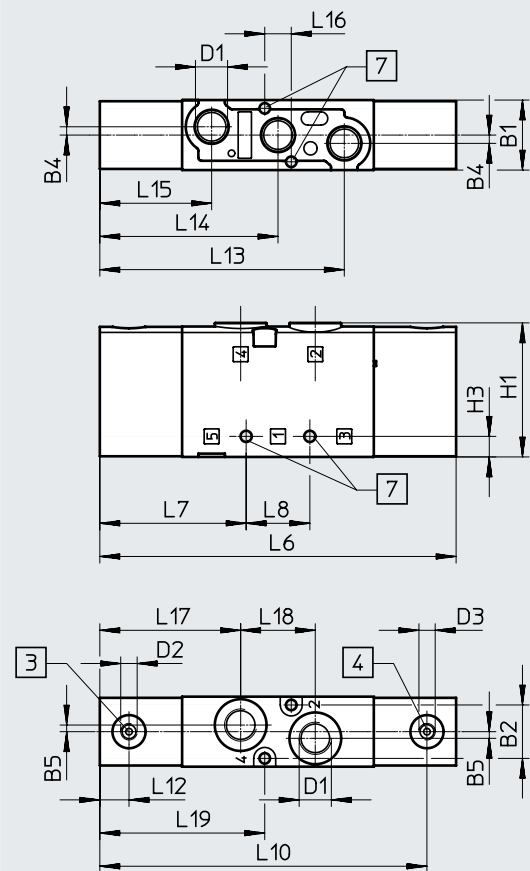

- [3] Conexión 14: aire de pilotaje
- [4] Conexión 12: aire de pilotaje
- [7] Para tornillo de fijación M3

Código del producto	B1	B2	B4	B5	D1	D2	D3	H1	H3
VUWS-LT20-T32-...-M-N18	21,1	16,1	2,5	2	1/8 NPT	10-32 UNF-2B	10-32 UNF-2B	40,4	6,2
VUWS-LT20-B52-N18									

Código del producto	L6	L7	L8	L10	L12	L13	L14	L15	L16	L17	L18	L19
VUWS-L20-T32-...-M-N18	107,4	44,1	19,2	98,6	8,8	73,7	53,7	33,7	8	42,5	22,5	49,7
VUWS-LT20-B52-N18												

Hoja de datos

Dimensiones

Fijación por pies

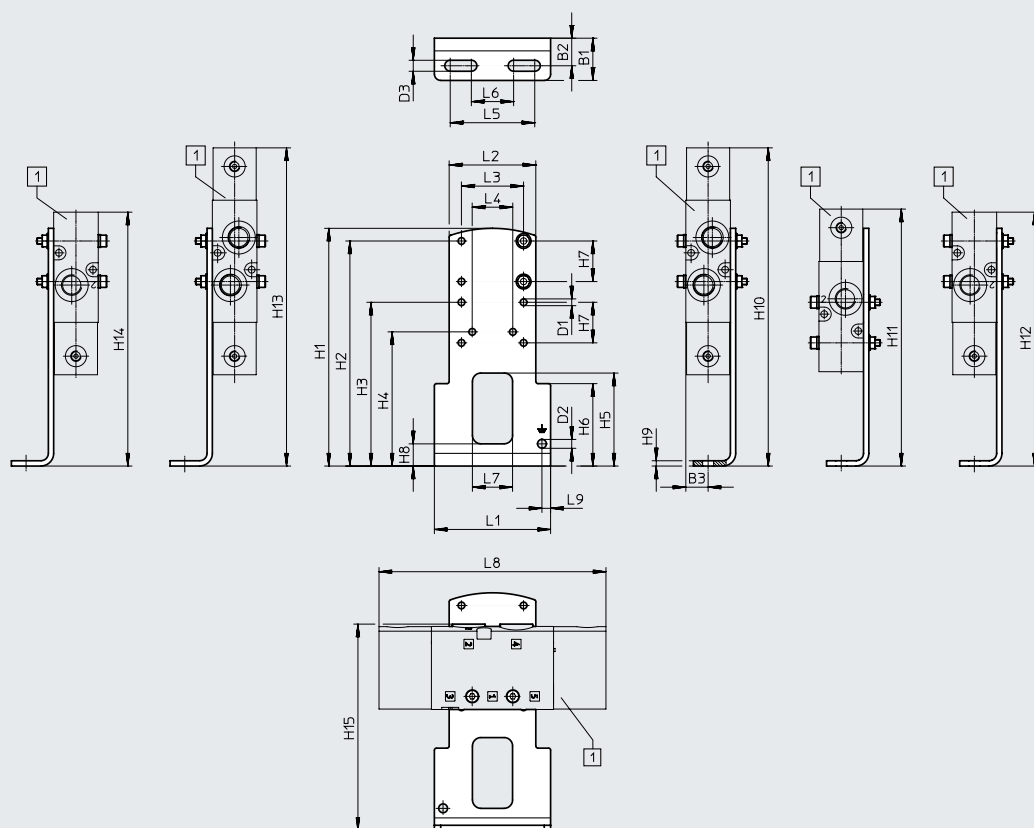

[1] VUWS-L20-B52/T32,
VUWS-L20-M52,
VUWS-L20-M32

Código del producto		B1	B2	B3	D1 ∅	D2 ∅	D3 ∅	H1	H2	H3	H4
VAME-B10-20-A	VUWS-LT20-B52/T32	20	13,1	10,6	3,2	4,2	5,2	112,5	106,5	77,5	63,5
	VUWS-LT20-M52										
	VUWS-LT20-M32										

Código del producto		H5	H6	H7	H8	H9	H10	H11	H12	H13	H14
VAME-B10-20-A	VUWS-LT20-B52/T32	44	39	19,2	10,5	2,5	150,6	121,6	150,6	150,6	150,6
	VUWS-LT20-M52										
	VUWS-LT20-M32								109,8		109,8

Código del producto		H15	L1	L2	L3	L4	L5	L6	L7	L8	L9
VAME-B10-20-A	VUWS-LT20-B52/T32	97,7	55	41	29,4	19,2	40	20	19	107,4	4,1
	VUWS-LT20-M52										
	VUWS-LT20-M32									77	

Hoja de datos

Dimensiones

Montaje mural

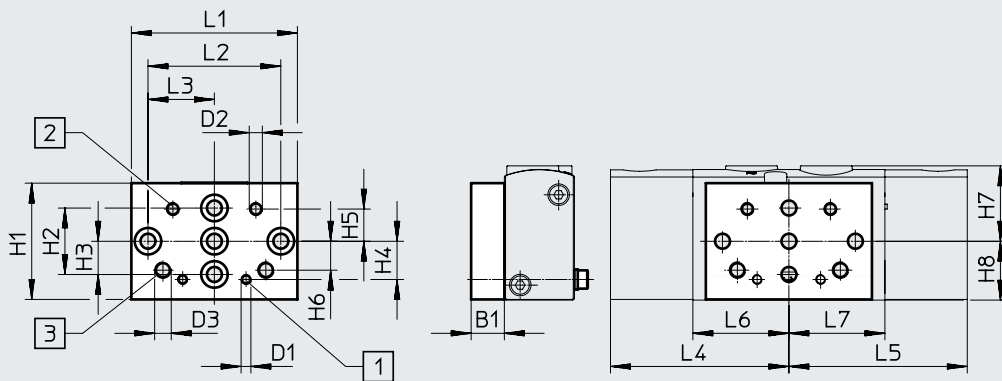

[1] Taladro de fijación para tamaño 20

[2] Taladro de fijación para tamaño 25

[3] Taladro de fijación para tamaño 30



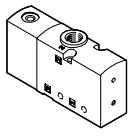
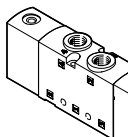
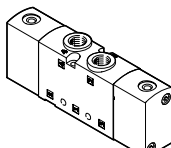
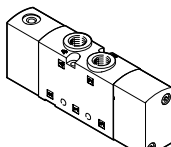

Código del producto		B1	D1	D2	D3	H1	H2	H3	H4	H5	H6
VAME-B10-20-W	VUWS-LT20-B52/T32	10	M3	M4	M5	35	20	10	11,5	9,7	8,7
	VUWS-LT20-M52										
	VUWS-LT20-M32										

Código del producto		H7	H8	L1	L2	L3	L4	L5	L6	L7
VAME-B10-20-W	VUWS-LT20-B52/T32	22,7	17,7	50	40	20	53,7	53,7	28,9	28,9
	VUWS-LT20-M52									
	VUWS-LT20-M32									

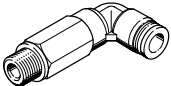
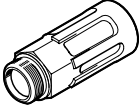

Referencias de pedido

Referencias de pedido		Código	Función de la válvula	N.º art.	Código del producto
Válvula de 3/2 vías					
	Normalmente cerrada, monoestable				
	M32C	Reposición por muelle mecánico, alimentación interna del aire de pilotaje, sentido de flujo no reversible		577532	VUWS-LT20-M32C-M-N18
	Normalmente abierta, monoestable				
	M32U	Reposición por muelle neumático, alimentación interna del aire de pilotaje, sentido de flujo no reversible		577533	VUWS-LT20-M32U-M-N18
Válvula de 2x 3/2 vías					
	Monoestable, normalmente cerrada				
	T32C	Reposición por muelle mecánico, alimentación interna del aire de pilotaje, sentido de flujo no reversible		577536	VUWS-LT20-T32C-M-N18
	Monoestable, normalmente abierta				
	T32U	Reposición por muelle mecánico, alimentación interna del aire de pilotaje, sentido de flujo no reversible		577537	VUWS-LT20-T32U-M-N18
	Monoestable, 1 normalmente abierta, 1 normalmente cerrada				
	T32H	Reposición por muelle mecánico, alimentación interna del aire de pilotaje, sentido de flujo no reversible		577538	VUWS-LT20-T32H-M-N18
Válvula de 5/2 vías					
	Monoestable				
	M52-M	Reposición por muelle mecánico, alimentación interna del aire de pilotaje, sentido de flujo no reversible		577534	VUWS-LT20-M52-M-N18
	Biestable				
	B52	Alimentación interna del aire de pilotaje, sentido de flujo no reversible		577535	VUWS-LT20-B52-N18

Accesorios

Referencias de pedido	Descripción	N.º art.	Código del producto	PE ¹⁾	
Racor rápido roscado con hexágono interior					
	Rosca de conexión 10-32 UNF para diámetro exterior de tubo flexible	5/32 "	572312	QBM-10-32-UNF-5/32-I-U	10
	Rosca de conexión 1/8 NPT para diámetro exterior de tubo flexible	5/32 "	572317	QB-1/8-5/32-I-U	10
		1/4 "	572318	QB-1/8-1/4-I-U	10
		5/16 "	572319	QB-1/8-5/16-I-U	10
Racor rápido roscado acodado con hexágono exterior					
	Rosca de conexión 1/8 NPT para diámetro exterior de tubo flexible	5/32 "	533290	QBL-1/8-5/32-U	10
		1/4 "	533292	QBL-1/8-1/4-U	10
		5/16 "	533293	QBL-1/8-5/16-U	10
Racor rápido roscado acodado, largo, con hexágono exterior					
	Rosca de conexión 1/8 NPT para diámetro exterior de tubo flexible	5/32 "	564668	QBLL-1/8-5/32-U	10
		1/4 "	564670	QBLL-1/8-1/4-U	10
		5/16 "	564671	QBLL-1/8-5/16-U	10
Silenciador					
	Con rosca de conexión NPT, ejecución en metal	1/8 NPT	12638	U-1/8-B-NPT	1
	Con rosca de conexión NPT, ejecución sinterizada, larga	1/8 NPT	1206989	AMTE-M-LH-N18	20

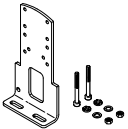
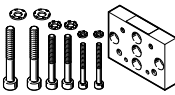
1) Cantidad por unidad de embalaje

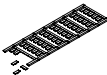
Referencias de pedido	Descripción	Peso [g]	N.º art.	Código del producto
Fijación por pies				
	Juego para la fijación de válvulas, compuesto por: <ul style="list-style-type: none"> • Escuadra de fijación y • juego de tornillos de fijación 	97	576412	VAME-B10-20-A
Montaje mural				
	Juego para la fijación de válvulas de tamaños 20, 25, 30, compuesto por: <ul style="list-style-type: none"> • Montaje mural y • juego de tornillos de fijación 	53	576413	VAME-B10-20-W
Surtido de piezas de repuesto				
	Juego compuesto por: <ul style="list-style-type: none"> • Juntas y • tornillos 	10	8026203	VAME-B10-20-MK
Placa de identificación				
	Bastidor con 40 unidades	-	565306	ASLR-C-E4

Hoja de datos

-  - Caudal
hasta 1000 l/min

-  - Ancho de las válvulas
26,5 mm

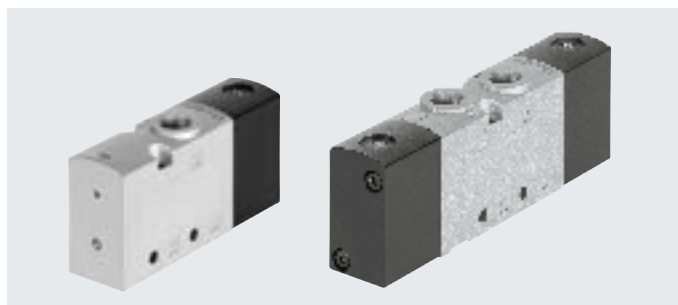

Especificaciones técnicas generales

Función de la válvula	Válvula de 3/2 vías		Válvula de 2x 3/2 vías			Válvula de 5/2 vías	
Código del pedido de las válvulas	M32C	M32U	T32C	T32U	T32H	M52	B52
Ancho de las válvulas [mm]	26,5						
Forma constructiva	Asiento de platillo						
Alimentación del muelle neumático	Interna						
Tipo de control	Directo						
Accionamiento manual auxiliar	No						
Sentido de flujo	No reversible						
Superposición	Superposición negativa						
Junta	Blanda						
Tipo de fijación	Opcionalmente con taladros pasantes o sobre perfil distribuidor						
Caudal nominal normal qnN [l/min]	1000						
Taladros pasantes (diámetro nominal) [mm]	6,9	6,6	6,9	6,9	6,9	6,6	6,6
Peso del producto [g]	221	255	343	411	377	317	344
Tipo de accionamiento	Neumático						
Posición de montaje	Indistinta						
Función de escape	Estrangulable						
Alimentación del aire de pilotaje	Interna						
Conexión para agujero de aireación	Sin escape común						
Conexión neumática	1, 2, 3 4, 5	1/4 NPT	1/4 NPT	1/4 NPT	1/4 NPT	1/4 NPT	1/4 NPT
		-	1/4 NPT	1/4 NPT	1/4 NPT	1/4 NPT	1/4 NPT
Conexión del muelle neumático 12/14, 10	10-32 UNF-2B						

Especificaciones técnicas de las válvulas de 3/2 vías

Código del pedido de las válvulas	M32C	M32U	T32C	T32U	T32H
Posición de reposo	Cerrada	Abierta	Cerrada	Abierta	1 abierta, 1 cerrada
Estabilidad de almacenamiento	Monoestable				
Tipo de reposición	Muelle mecánico				
Tiempos de conmutación en [ms]	Conexión	6	7	6	7
	Desconexión	29	30	29	30

Hoja de datos

Especificaciones técnicas de las válvulas de 5/2 vías		
Código del pedido de las válvulas	M52	B52
Estabilidad de almacenamiento	Monoestable	Biestable
Tipo de reposición	Muelle mecánico	–
Tiempos de conmutación en [ms]	Conexión	8
	Desconexión	23
	Conmutación	–
		6

Características de ingeniería de seguridad	
Resistencia a los golpes e impactos	Prueba de impacto con grado de severidad 2 según FN 942017-5 y EN 60068-2-27
Resistencia a las vibraciones	Prueba de transporte con grado de severidad 2 según FN 942017-4 y EN 60068-2-6

Condiciones de funcionamiento y ecológicas					
Código del pedido de las válvulas		M32	T32	M52	B52
Medio de funcionamiento		Aire comprimido según ISO 8573-1:2010 [7:4:4]			
Medio de mando		Aire comprimido según ISO 8573-1:2010 [7:4:4]			
Nota sobre el medio de funcionamiento/mando		Es posible el funcionamiento con presencia de aceite (necesario para el funcionamiento posterior)			
Presión de funcionamiento	[MPa]	–0,09 ... 1	–0,09 ... 1	0,25 ... 1	0,15 ... 1
	[bar]	–0,9 ... 10	–0,9 ... 10	2,5 ... 10	1,5 ... 10
Presión de mando	[MPa]	0,25 ... 1	0,25 ... 1	0,25 ... 1	0,15 ... 1
	[bar]	2,5 ... 10	2,5 ... 10	2,5 ... 10	1,5 ... 10
Temperatura ambiente	[°C]	–5 ... +60	–5 ... +60	–10 ... +60	–10 ... +60
Temperatura del medio	[°C]	–5 ... +60	–5 ... +60	–10 ... +60	–10 ... +60
Certificación		cUL us - Recognized (OL)			
Clase de resistencia a la corrosión CRC ¹⁾		2			

1) Más información: www.festo.com/x/topic/kbk

Información sobre el material	
Cuerpo	Fundición inyectada de aluminio (pintada)
Juntas	HNBR, NBR, TPE-U(PU)
Tornillos	Acero galvanizado
Nota sobre los materiales	En conformidad con la Directiva 2002/95/CE (RoHS)

Hoja de datos

Dimensiones

Descarga de datos CAD → www.festo.com

Válvula de 3/2 vías, normalmente cerrada/abierta

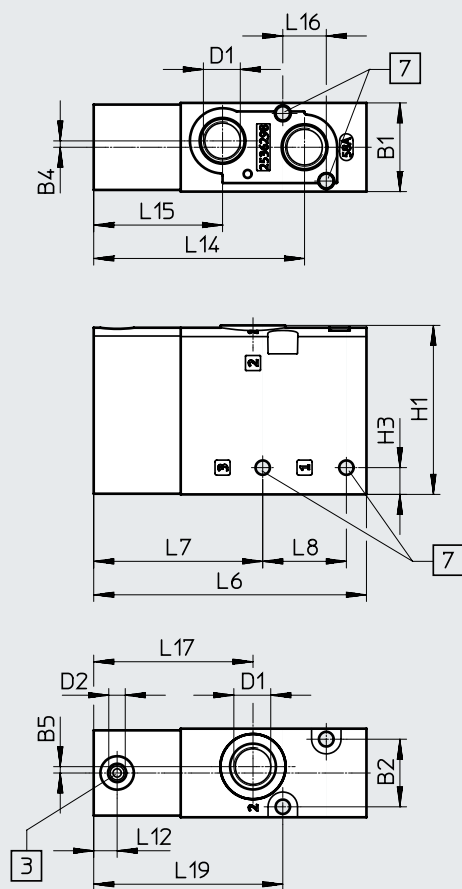

[3] Conexión 10/12: aire de pilotaje

[7] Para tornillo de fijación M4

Código del producto	B1	B2	B4	B5	D1	D2	H1	H3
VUWS-LT25-M32...-M-N14	26,5	20,2	1,9	1,9	1/4 NPT	10-32 UNF-2B	50,5	8

Código del producto	L6	L7	L8	L12	L14	L15	L16	L17	L19
VUWS-LT25-M32...-M-N14	81,6	50,5	25	7	63	38,5	13	47,6	56,5

Hoja de datos

Dimensiones

Descarga de datos CAD → www.festo.com

Válvula de 5/2 vías, monoestable

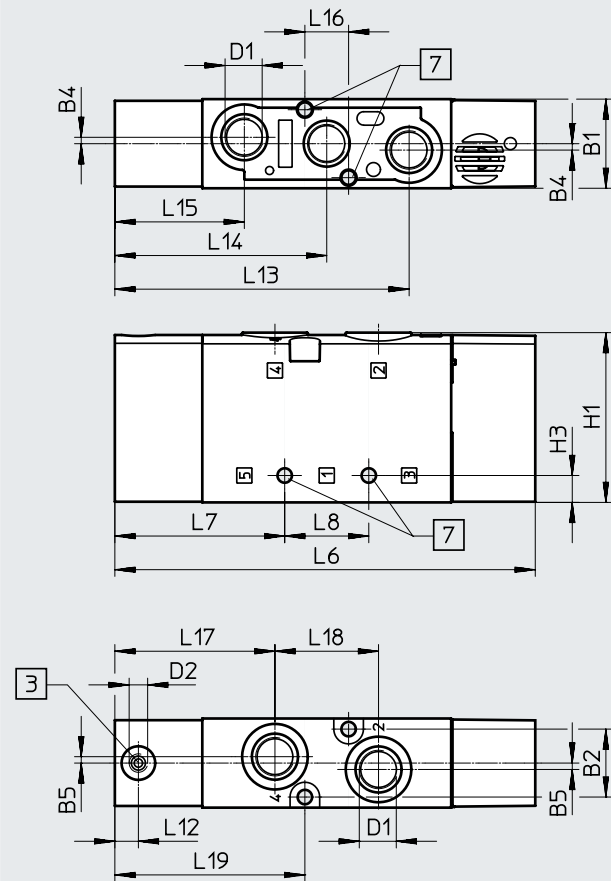

[3] Conexión 14: aire de pilotaje

[7] Para tornillo de fijación M4

Código del producto	B1	B2	B4	B5	D1	H1	H3
VUWS-LT25-M52-M-N14	26,5	20,2	1,9	1,9	1/4 NPT	50,5	8

Código del producto	L6	L7	L8	L12	L13	L14	L15	L16	L17	L18	L19
VUWS-LT25-M52-M-N14	125	50,5	25	7	87,5	63	38,5	13	47,6	30,8	56,5

Hoja de datos

Dimensiones

Descarga de datos CAD → www.festo.com

Válvula de 2x 3/2 vías y válvula de 5/2 vías biestable

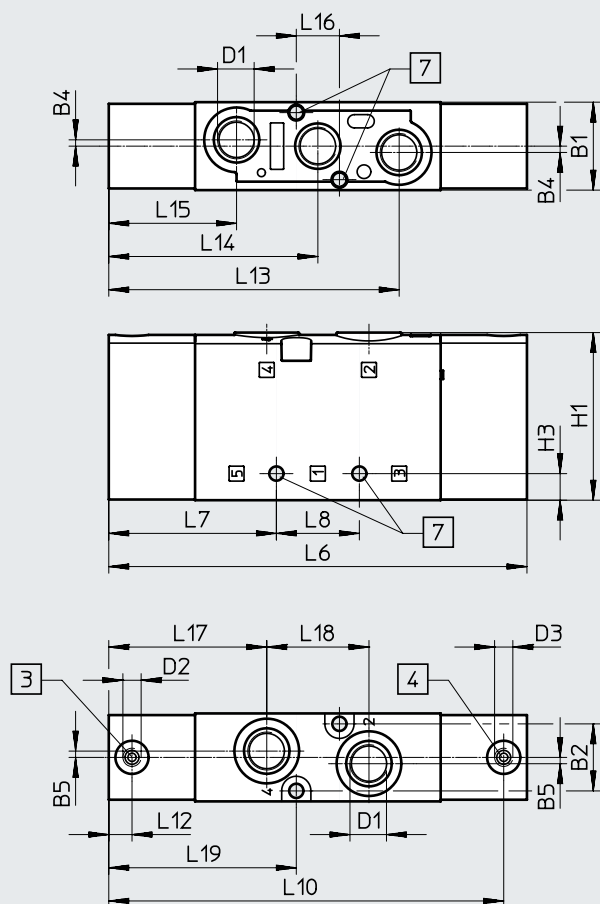

- [3] Conexión 14: aire de pilotaje
- [4] Conexión 12: aire de pilotaje
- [7] Para tornillo de fijación M4

Código del producto	B1	B2	B4	B5	D1	D2	D3	H1	H3
VUWS-LT25-B52-N14	26,5	20,2	1,9	1,9	1/4 NPT	10-32 UNF-2B	10-32 UNF-2B	50,5	8
VUWS-LT25-T32...-M-N14									

Código del producto	L6	L7	L8	L10	L12	L13	L14	L15	L16	L17	L18	L19
VUWS-LT25-B52-N14	126	50,5	25	119	7	87,5	63	38,5	13	47,6	30,8	56,5
VUWS-LT25-T32...-M-N14												

Hoja de datos

Dimensiones

Descarga de datos CAD → www.festo.com

Fijación por pies

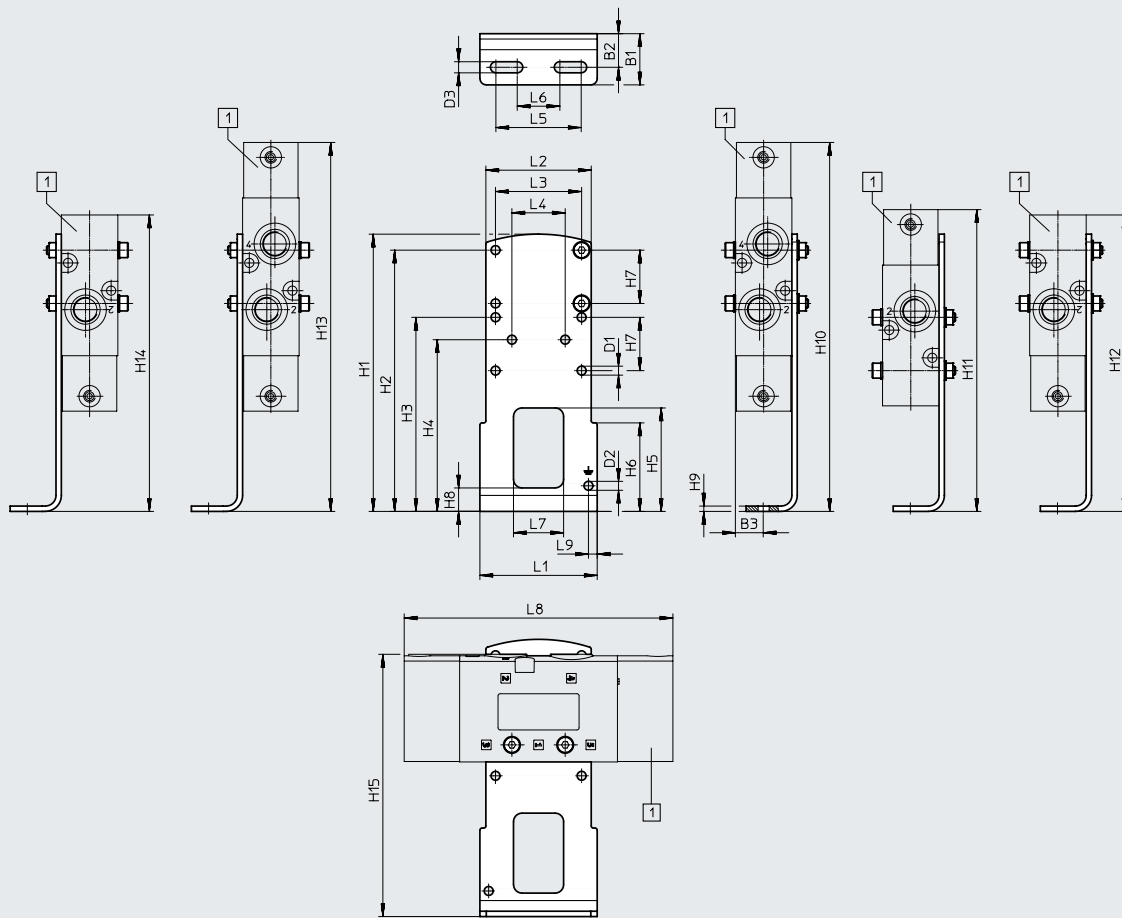

[1] VUWS-LT25-B52/T32,
VUWS-LT25-M52,
VUWS-LT25-M32

Código del producto		B1	B2	B3	D1 ∅	D2 ∅	D3	H1	H2	H3	H4
VAME-B10-25-A	VUWS-LT25-B52/T32	24	15,8	13,3	4,2	4,2	5,2	130	122,5	91	80,5
	VUWS-LT25-M52										
	VUWS-LT25-M32										

Código del producto		H5	H6	H7	H8	H9	H10	H11	H12	H13	H14
VAME-B10-25-A	VUWS-LT25-B52/T32	48,5	41,5	25	11	2,5	173	141,5	173	173	173
	VUWS-LT25-M52								172		172
	VUWS-LT25-M32								128,5		128,5

Código del producto		H15	L1	L2	L3	L4	L5	L6	L7	L8	L9
VAME-B10-25-A	VUWS-LT25-B52/T32	123	55	49,4	40,4	25	40	20	23,5	126	4,1
	VUWS-LT25-M52									125	
	VUWS-LT25-M32									81,5	

Hoja de datos

Dimensiones

Descarga de datos CAD → www.festo.com

Montaje mural

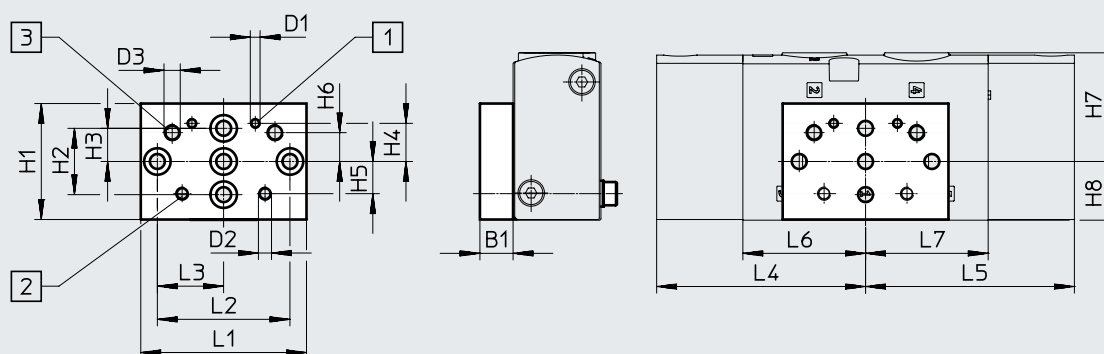

[1] Taladro de fijación para tamaño 20

[2] Taladro de fijación para tamaño 25

[3] Taladro de fijación para tamaño 30



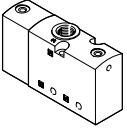
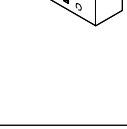
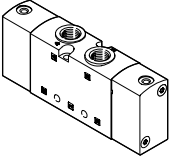
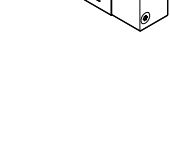
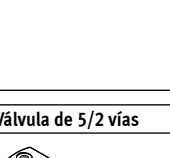
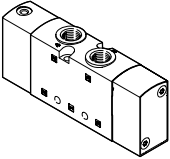
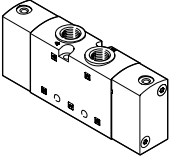

Código del producto		B1	D1	D2	D3	H1	H2	H3	H4	H5	H6
VAME-B10-20-W	VUWS-LT25-B52/T32	10	M3	M4	M5	35	20	10	11,5	9,7	8,7
	VUWS-LT25-M52										
	VUWS-LT25-M32										

Código del producto		H7	H8	L1	L2	L3	L4	L5	L6	L7
VAME-B10-20-W	VUWS-LT25-B52/T32	32,8	17,7	50	40	20	63	63	37	37
	VUWS-LT25-M52									
	VUWS-LT25-M32									

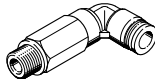
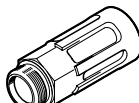

Accesorios

Referencias de pedido: válvulas neumáticas			
	Código	Función de la válvula	N.º art. Código del producto
Válvula de 3/2 vías			
	Normalmente cerrada, monoestable		
	M32C-M	Reposición por muelle mecánico, alimentación interna del aire de pilotaje, sentido de flujo no reversible	8035217 VUWS-LT25-M32C-M-N14
	Normalmente abierta, monoestable		
	M32U-M	Reposición por muelle mecánico, alimentación interna del aire de pilotaje, sentido de flujo no reversible	8035219 VUWS-LT25-M32U-M-N14
Válvula de 2x 3/2 vías			
	Normalmente cerrada, monoestable		
	T32C	Reposición por muelle mecánico, alimentación interna del aire de pilotaje, sentido de flujo no reversible	8035225 VUWS-LT25-T32C-M-N14
	Normalmente abierta, monoestable		
	T32U	Reposición por muelle mecánico, alimentación interna del aire de pilotaje, sentido de flujo no reversible	8035227 VUWS-LT25-T32U-M-N14
	Monoestable, 1 normalmente abierta, 1 normalmente cerrada		
	T32H	Reposición por muelle mecánico, alimentación interna del aire de pilotaje, sentido de flujo no reversible	8035229 VUWS-LT25-T32H-M-N14
	Monoestable, 1 normalmente abierta, 1 normalmente cerrada		
Válvula de 5/2 vías			
	Monoestable		
	M52-M	Reposición por muelle mecánico, alimentación interna del aire de pilotaje, sentido de flujo no reversible	8035221 VUWS-LT25-M52-M-N14
	Biestable		
	B52	Alimentación interna del aire de pilotaje, sentido de flujo no reversible	8035223 VUWS-LT25-B52-N14

Accesorios

Referencias de pedido					
	Descripción		N.º art.	Código del producto	PE ¹⁾
Racor rápido roscado con hexágono interior					
	Rosca de conexión 10-32 UNF para diámetro exterior de tubo flexible	5/32 "	572312	QBM-10-32-UNF-5/32-I-U	10
	Rosca de conexión 1/4 NPT para diámetro exterior de tubo flexible	1/4 "	572320	QB-1/4-1/4-I-U	10
		5/16 "	572321	QB-1/4-5/16-I-U	10
		3/8 "	572322	QB-1/4-3/8-I-U	10
Racor rápido roscado acodado con hexágono exterior					
	Rosca de conexión 1/4 NPT para diámetro exterior de tubo flexible	1/4 "	533295	QBL-1/4-1/4-U	10
		5/16 "	533296	QBL-1/4-5/16-U	10
		3/8 "	533297	QBL-1/4-3/8-U	5
Racor rápido roscado acodado, largo, con hexágono exterior					
	Rosca de conexión 1/4 NPT para diámetro exterior de tubo flexible	1/4 "	564674	QBL-1/4-1/4-U	10
		5/16 "	564675	QBL-1/4-5/16-U	10
		3/8 "	564676	QBL-1/4-3/8-U	5
Silenciador					
	Con rosca de conexión NPT, ejecución en metal	1/4 NPT	12639	U-1/4-B-NPT	1
	Con rosca de conexión NPT, ejecución sinterizada, larga	1/4 NPT	1206990	AMTE-M-LH-N14	20

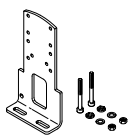
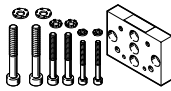
1) Cantidad por unidad de embalaje

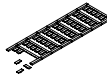
Referencias de pedido				
	Descripción	Peso [g]	N.º art.	Código del producto
Fijación por pies				
	Con juego de tornillos para la fijación de la válvula a la fijación por pies	130	2293485	VAME-B10-25-A
Montaje mural				
	Con juego de tornillos para la fijación de la válvula al montaje mural	53	576413	VAME-B10-20-W
Surtido de piezas de repuesto				
	Juego de juntas y tornillos	12	8035636	VAME-B10-25-MK
Placa de identificación				
	Bastidor con 40 unidades	-	565306	ASLR-C-E4

Hoja de datos

-  - Caudal
hasta 1800 l/min

-  - Ancho de las válvulas
31 mm

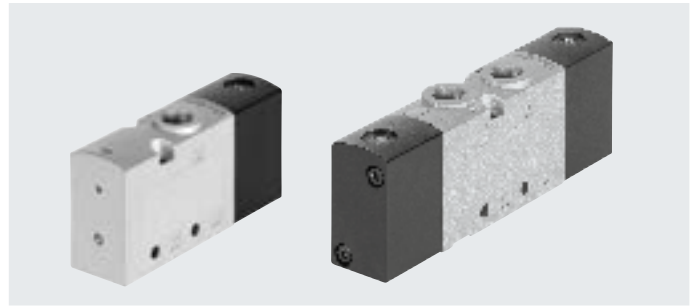

Especificaciones técnicas generales

Función de la válvula	Válvula de 3/2 vías		Válvula de 2x 3/2 vías			Válvula de 5/2 vías	
Código del pedido de las válvulas	M32C	M32U	T32C	T32U	T32H	M52	B52
Ancho de las válvulas [mm]	31						
Forma constructiva	Asiento de platillo						
Alimentación del muelle neumático	Interna						
Tipo de control	Directo						
Accionamiento manual auxiliar	No						
Sentido de flujo	No reversible						
Superposición	Superposición negativa						
Junta	Blanda						
Tipo de fijación	Opcionalmente con taladros pasantes o sobre perfil distribuidor						
Caudal nominal normal qnN [l/min]	1600	1600	1600	1600	1600	1800	1800
Taladros pasantes (diámetro nominal) [mm]	7,9	7,9	7,9	7,8	7,8	8,1	8,7
Peso del producto [g]	345	352	515	533	524	473	521
Tipo de accionamiento	Neumático						
Posición de montaje	Indistinta						
Función de escape	Estrangulable						
Alimentación del aire de pilotaje	Interna						
Conexión para agujero de aireación	Sin escape común						
Conexión neumática	1, 2, 3 3/8 NPT	3/8 NPT	3/8 NPT	3/8 NPT	3/8 NPT	3/8 NPT	3/8 NPT
	4, 5	-	3/8 NPT	3/8 NPT	3/8 NPT	3/8 NPT	3/8 NPT
Conexión del muelle neumático 12/14, 10	1/8 NPT						

Especificaciones técnicas de las válvulas de 3/2 vías

Código del pedido de las válvulas	M32C	M32U	T32C	T32U	T32H
Posición de reposo	Cerrada	Abierta	Cerrada	Abierta	1 abierta, 1 cerrada
Estabilidad de almacenamiento	Monoestable				
Tipo de reposición	Muelle mecánico				
Tiempos de conmutación en [ms]	Conexión	11	12	12	12
	Desconexión	37	45	37	45

Hoja de datos

Especificaciones técnicas de las válvulas de 5/2 vías		
Código del pedido de las válvulas	M52	B52
Estabilidad de almacenamiento	Monoestable	Biestable
Tipo de reposición	Muelle mecánico	–
Tiempos de conmutación en [ms]	Conexión	17
	Desconexión	77
	Conmutación	–
		13

Características de ingeniería de seguridad	
Resistencia a los golpes e impactos	Prueba de impacto con grado de severidad 2 según FN 942017-5 y EN 60068-2-27
Resistencia a las vibraciones	Prueba de transporte con grado de severidad 2 según FN 942017-4 y EN 60068-2-6

Condiciones de funcionamiento y ecológicas					
Código del pedido de las válvulas		M32	T32	M52	B52
Medio de funcionamiento		Aire comprimido según ISO 8573-1:2010 [7:4:4]			
Medio de mando		Aire comprimido según ISO 8573-1:2010 [7:4:4]			
Nota sobre el medio de funcionamiento/mando		Es posible el funcionamiento con presencia de aceite (necesario para el funcionamiento posterior)			
Presión de funcionamiento	[MPa]	0,1 ... 1	0,1 ... 1	0,25 ... 1	0,15 ... 1
	[bar]	1,0 ... 10	1,0 ... 10	2,5 ... 10	1,5 ... 10
Presión de mando	[MPa]	0,25 ... 1	0,25 ... 1	0,25 ... 1	0,15 ... 1
	[bar]	2,5 ... 10	2,5 ... 10	2,5 ... 10	1,5 ... 10
Temperatura ambiente	[°C]	–10 ... +60			
Temperatura del medio	[°C]	–10 ... +60			
Certificación		c UL us - Recognized (OL)			
Clase de resistencia a la corrosión CRC ¹⁾		2			

1) Más información: www.festo.com/x/topic/kbk

Información sobre el material					
Código del pedido de las válvulas		M32	T32	M52	B52
Cuerpo		Fundición inyectada de aluminio (pintada)			
Corredera del émbolo		POM		Aleación forjada de aluminio	
Juntas		HNBR, NBR, TPE-U(PU)			
Tornillos		Acero galvanizado			
Nota sobre los materiales		En conformidad con la Directiva 2002/95/CE (RoHS)			

Hoja de datos

Dimensiones

Descarga de datos CAD → www.festo.com

Válvula de 3/2 vías, normalmente cerrada/abierta

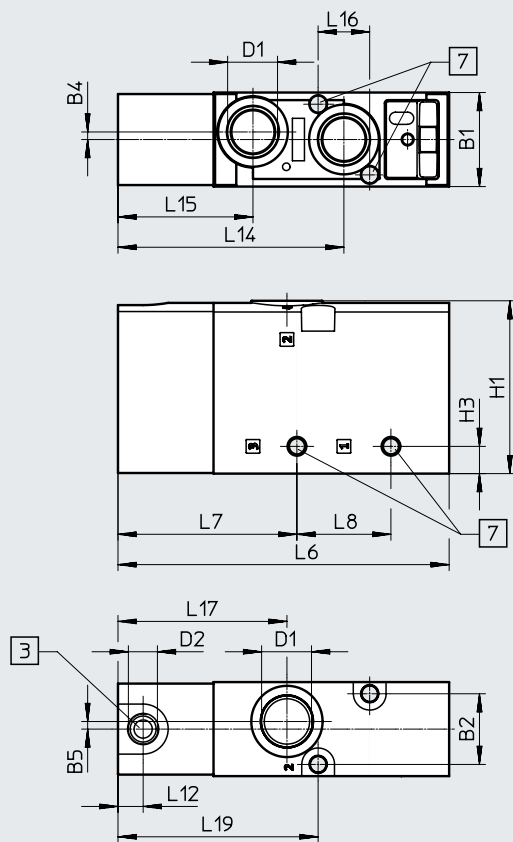

- [3] Conexión 10: aire de pilotaje (...-M32U-...)
- Conexión 12: aire de pilotaje (...-M32C-...)
- [7] Para tornillo de fijación M5

Código del producto	B1	B2	B4	B5	D1	D2	H1	H3
VUWS-LT30-M32C-...-N38	31	23,3	2,5	2,5	3/8 NPT	1/8 NPT	57	9
VUWS-LT30-M32U-...-N38								

Código del producto	L6	L7	L8	L12	L14	L15	L16	L17	L19
VUWS-LT30-M32C-...-N38	97,5	59	31	8,3	74,5	44,5	17	55,7	66
VUWS-LT30-M32U-...-N38									

Hoja de datos

Dimensiones

Descarga de datos CAD → www.festo.com

Válvula de 5/2 vías, monoestable

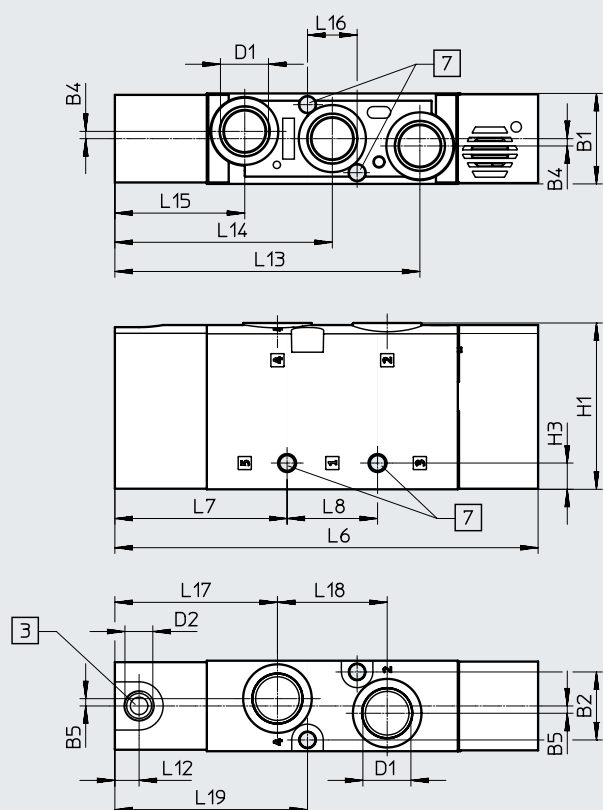

[3] Conexión 14: aire de pilotaje (-M52-...)

[7] Para tornillo de fijación M5

Código del producto	B1	B2	B4	B5	D1	D2	H1	H3
VUWS-LT30-M52-...-N38	31	23,3	2,5	2,5	3/8 NPT	1/8 NPT	57	9

Código del producto	L6	L7	L8	L12	L13	L14	L15	L16	L17	L18	L19
VUWS-LT30-M52-...-N38	145	59	31	8,3	104,5	74,5	44,5	17	55,7	37,6	66

Hoja de datos

Dimensiones

Descarga de datos CAD → www.festo.com

Válvula de 2x 3/2 vías y válvula de 5/2 vías biestable

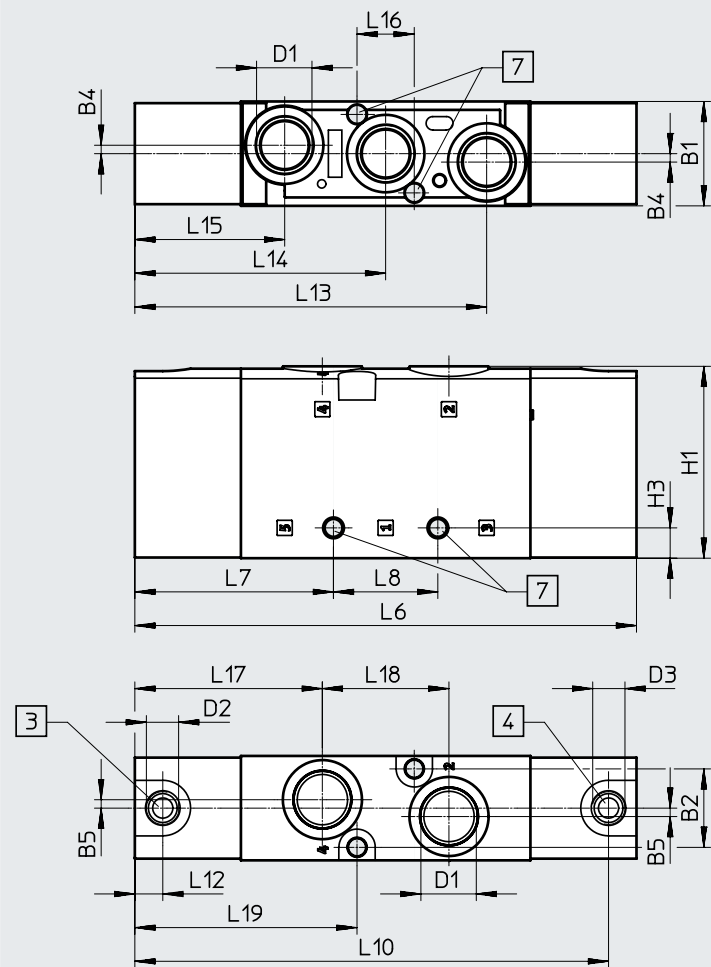

- [3] Conexión 14: aire de pilotaje
- [4] Conexión 12: aire de pilotaje
- [7] Para tornillo de fijación M5

Código del producto	B1	B2	B4	B5	D1	D2	D3	H1	H3
VUWS-LT30-T32...-M-N38	31	23,3	2,5	2,5	3/8 NPT	1/8 NPT	1/8 NPT	57	9
VUWS-LT30-B52-N38									

Código del producto	L6	L7	L8	L10	L12	L13	L14	L15	L16	L17	L18	L19
VUWS-LT30-T32...-M-N38	149	59	31	140,7	8,3	104,5	74,5	44,5	17	55,7	37,6	66
VUWS-LT30-B52-N38												

Hoja de datos

Dimensiones

Descarga de datos CAD → www.festo.com

Fijación por pies

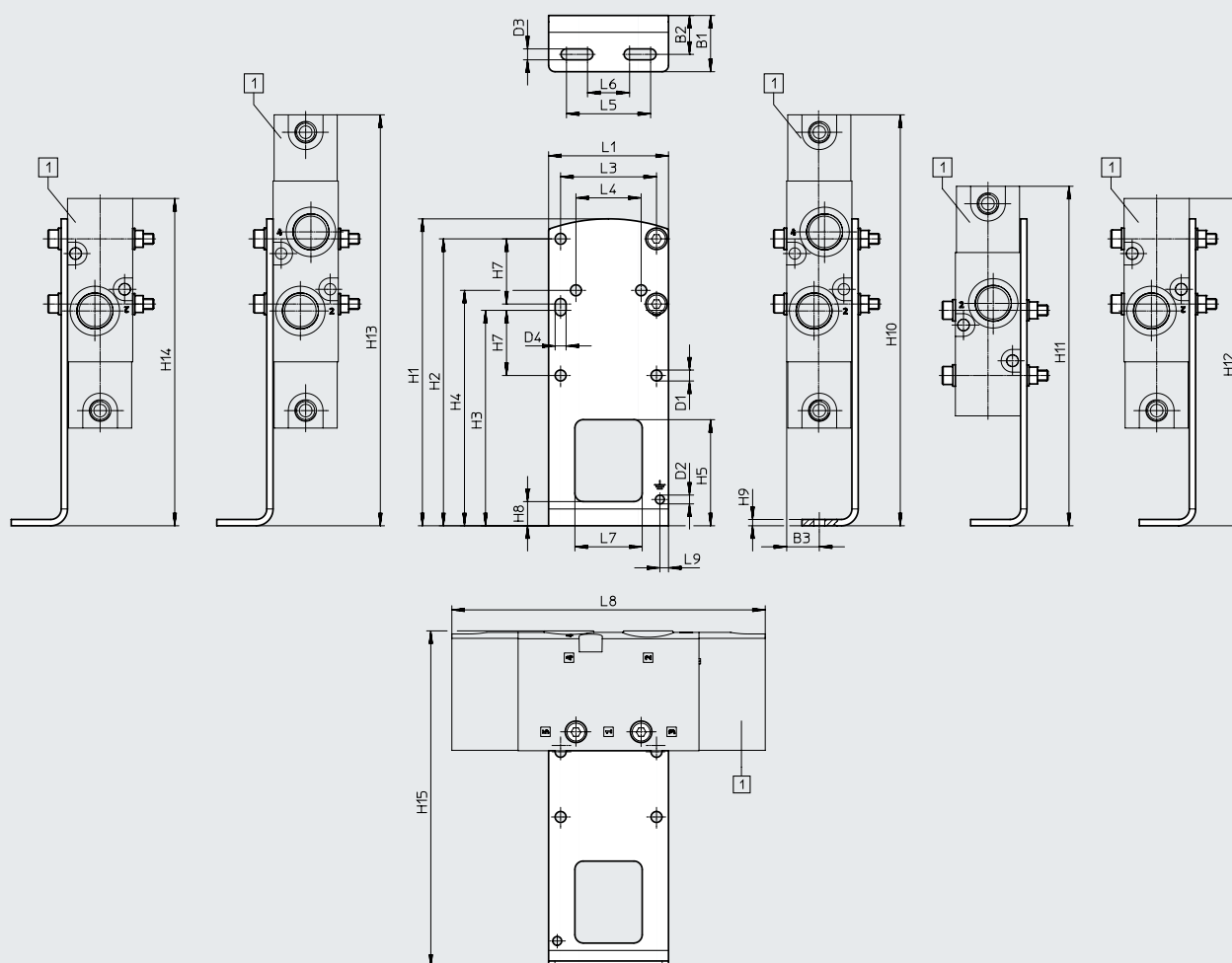

[1] VUWS-LT30-B52/T32,
VUWS-LT30-M52,
VUWS-LT30-M32

Código del producto		B1	B2	B3	D1	D2	D3	D4	H1	H2	H3
VAME-B10-30-A	VUWS-LT30-B52/T32	26,8	18,5	15,5	5,2	4,2	5,2	5,2	146	136,5	102,5
	VUWS-LT30-M52										
	VUWS-LT30-M32										

Código del producto		H4	H5	H7	H8	H9	H10	H11	H12	H13	H14
VAME-B10-30-A	VUWS-LT30-B52/T32	112	50,5	31	11,5	3	195,5	161,5	195,5	195,5	195,5
	VUWS-LT30-M52								191,5		191,5
	VUWS-LT30-M32								144		144

Código del producto		H15	L1	L3	L4	L5	L6	L7	L8	L9
VAME-B10-30-A	VUWS-LT30-B52/T32	160	57	45,6	31	40		32	149	4,1
	VUWS-LT30-M52								145	
	VUWS-LT30-M32								97,5	

Hoja de datos

Dimensiones

Descarga de datos CAD → www.festo.com

Montaje mural

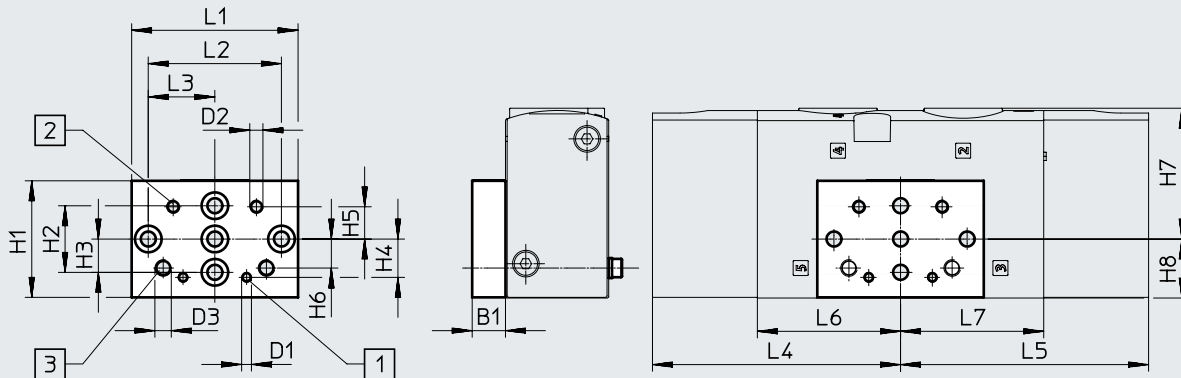

[1] Taladro de fijación para tamaño 20



[2] Taladro de fijación para tamaño 25

[3] Taladro de fijación para tamaño 30



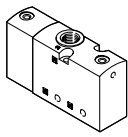
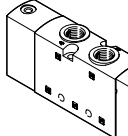
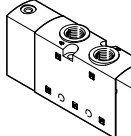

Código del producto		B1	D1	D2	D3	H1	H2	H3	H4	H5	H6
VAME-B10-20-W	VUWS-L30-B52/T32	10	M3	M4	M5	35	20	10	11,5	9,7	8,7
	VUWS-L30-M52										
	VUWS-L30-M32										

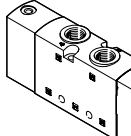
Código del producto		H7	H8	L1	L2	L3	L4	L5	L6	L7
VAME-B10-20-W	VUWS-L30-B52/T32	39,3	17,7	50	40	20	74,5	74,5	43	43
	VUWS-L30-M52									-
	VUWS-L30-M32									-

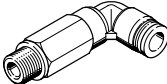
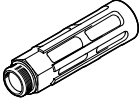

Accesorios

Referencias de pedido: válvulas neumáticas			
	Código	Función de la válvula	N.º art. Código del producto
Válvula de 3/2 vías			
	Normalmente cerrada, monoestable		
	M32C-M	Reposición por muelle mecánico, alimentación interna del aire de pilotaje, sentido de flujo no reversible	8036722 VUWS-LT30-M32C-M-N38
	Normalmente abierta, monoestable		
	M32U-M	Reposición por muelle mecánico, alimentación interna del aire de pilotaje, sentido de flujo no reversible	8036724 VUWS-LT30-M32U-M-N38
Válvula de 2x 3/2 vías			
	Normalmente cerrada, monoestable		
	T32C	Reposición por muelle mecánico, alimentación interna del aire de pilotaje, sentido de flujo no reversible	8036730 VUWS-LT30-T32C-M-N38
	Normalmente abierta, monoestable		
	T32U	Reposición por muelle mecánico, alimentación interna del aire de pilotaje, sentido de flujo no reversible	8036732 VUWS-LT30-T32U-M-N38
	Monoestable, 1 normalmente abierta, 1 normalmente cerrada		
	T32H	Reposición por muelle mecánico, alimentación interna del aire de pilotaje, sentido de flujo no reversible	8036734 VUWS-LT30-T32H-M-N38
Válvula de 5/2 vías			
	Monoestable		
	M52-M	Reposición por muelle mecánico, alimentación interna del aire de pilotaje, sentido de flujo no reversible	8036726 VUWS-LT30-M52-M-N38
	Biestable		
	B52	Alimentación interna del aire de pilotaje, sentido de flujo no reversible	8036728 VUWS-LT30-B52-N38

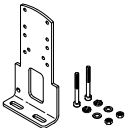
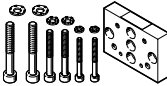

Accesorios

Referencias de pedido		Descripción	N.º art.	Código del producto	PE ¹⁾
Racor rápido roscado con hexágono interior					
	Rosca de conexión 1/8 NPT para diámetro exterior de tubo flexible	1/4 "	572318	QB-1/8-1/4-I-U	10
	Rosca de conexión 3/8 NPT para diámetro exterior de tubo flexible	5/16 "	572323	QB-3/8-5/16-I-U	10
		3/8 "	572324	QB-3/8-3/8-I-U	10
		1/2 "	572325	QB-3/8-1/2-I-U	10
Racor rápido roscado acodado con hexágono exterior					
	Rosca de conexión 3/8 NPT para diámetro exterior de tubo flexible	5/16 "	533299	QBL-3/8-5/16-U	5
		3/8 "	533300	QBL-3/8-3/8-U	5
		1/2 "	533301	QBL-3/8-1/2-U	5
Racor rápido roscado acodado, largo, con hexágono exterior					
	Rosca de conexión 3/8 NPT para diámetro exterior de tubo flexible	5/16 "	564679	QBL-3/8-5/16-U	5
		3/8 "	564680	QBL-3/8-3/8-U	5
		1/2 "	564681	QBL-3/8-1/2-U	5
Silenciador					
	Con rosca de conexión NPT, ejecución en metal	3/8 NPT	12740	U-3/8-B-NPT	1
		3/8 NPT	1206991	AMTE-M-LH-N38	10
	Con rosca de conexión NPT, ejecución sinterizada, larga				

1) Cantidad por unidad de embalaje

Referencias de pedido		Descripción	Peso [g]	N.º art.	Código del producto
Fijación por pies					
	Juego para la fijación de válvulas, compuesto por:	Juego de fijación y	-	8026337	VAME-B10-30-A
		juego de tornillos de fijación			
Montaje mural					
	Juego para la fijación de válvulas de tamaños 20, 25, 30, compuesto por:	Montaje mural y	53	576413	VAME-B10-20-W
		juego de tornillos de fijación			
Surtido de piezas de repuesto					
	Juego compuesto por:	Juntas y	-	8035637	VAME-B10-30-MK
		tornillos			
Placa de identificación					
	Bastidor con 40 unidades	-	565306	ASLR-C-E4	

Hoja de datos

-  - Caudal
hasta 700 l/min
-  - Ancho de las válvulas
21 mm

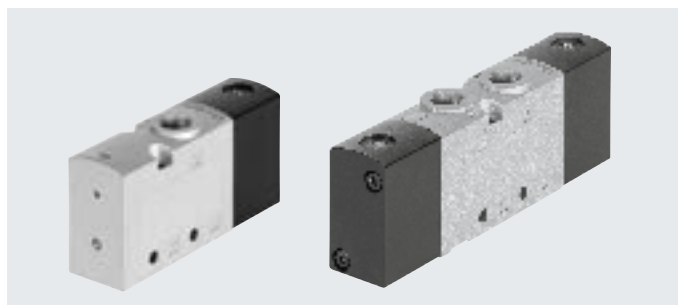
Especificaciones técnicas generales

Función de la válvula	3/2		5/2		5/3		
Código del pedido de las válvulas	M32C	M32U	M52	B52	P53C	P53U	P53E
Ancho de las válvulas [mm]	21						
Forma constructiva	Corredera del émbolo						
Alimentación del muelle neumático	Interna						
Tipo de control	Directo						
Accionamiento manual auxiliar	No						
Sentido de flujo	Reversible con limitaciones						
Superposición	Superposición positiva						
Junta	Blanda						
Tipo de fijación	Opcionalmente con taladros pasantes ¹⁾ o sobre perfil distribuidor						
Caudal nominal normal qnN [l/min]	700		700		700	600	600
Taladros pasantes (diámetro nominal) [mm]	5,7		5,7		5,0	4,8	4,5
Peso del producto [g]	145		178/190 ²⁾	211	207	207	207
Tipo de accionamiento	Neumático						
Posición de montaje	Indistinta						
Función de escape	Estrangulable						
Agujero de aireación	Sin escape común						
Conexión neumática	1, 2, 3	1/8 NPT	1/8 NPT	1/8 NPT	1/8 NPT	1/8 NPT	1/8 NPT
	4, 5	-	-	1/8 NPT	1/8 NPT	1/8 NPT	1/8 NPT
Conexión del muelle neumático 12/14, 10	10-32 UNF-2B						

- 1) Si se forma un bloque con varias válvulas unidas a través de taladros pasantes, deben utilizarse entre ellas discos espaciadores para garantizar una distancia mínima de 0,3 mm.
 2) Con muelle neumático externo: 190 g, con muelle neumático interno o muelle mecánico: 178 g

Especificaciones técnicas de las válvulas de 3/2 vías

Código del pedido de las válvulas	M32C		M32U	
Posición de reposo	Cerrada		Abierta	
Estabilidad de almacenamiento	Monoestable		Monoestable	
Tipo de reposición	Muelle neumático	Muelle mecánico (con soporte interno de un muelle neumático)	Muelle neumático	Muelle mecánico (con soporte interno de un muelle neumático)
Tiempos de conmutación en [ms]	Conexión	7	10	7
	Desconexión	15	28	15

Hoja de datos

Especificaciones técnicas de las válvulas de 5/2 vías			
Código del pedido de las válvulas		M52	B52
Estabilidad de almacenamiento		Monoestable	
Tipo de reposición		Muelle neumático	Muelle mecánico
Tiempos de conmutación en [ms]	Conexión	13	7
	Desconexión	26	39
	Conmutación	–	–
			6

Especificaciones técnicas de las válvulas de 5/3 vías				
Código del pedido de las válvulas		P53C	P53U	P53E
Estabilidad de almacenamiento		Monoestable		
Tipo de reposición		Muelle mecánico		
Tiempos de conmutación en [ms]	Conexión	10	10	10
	Desconexión	44	43	46
	Conmutación	26	21	21

Características de ingeniería de seguridad	
Resistencia a los golpes e impactos	Prueba de impacto con grado de severidad 2 según FN 942017-5 y EN 60068-2-27
Resistencia a las vibraciones	Prueba de transporte con grado de severidad 2 según FN 942017-4 y EN 60068-2-6

Condiciones de funcionamiento y ecológicas						
Función de la válvula		M32 ... A M32 ... M	M52-A	M52-M	B52	P53
Medio de funcionamiento		Aire comprimido según ISO 8573-1:2010 [7:4:4]				
Medio de mando		Aire comprimido según ISO 8573-1:2010 [7:4:4]				
Nota sobre el medio de funcionamiento/mando		Es posible el funcionamiento con presencia de aceite (necesario para el funcionamiento posterior)				
Presión de funcionamiento	[MPa]	0,25 ... 1	0,25 ... 1	–0,09 ... +1	–0,09 ... +1	–0,09 ... +1
	[bar]	2,5 ... 10	2,5 ... 10	–0,9 ... +10	–0,9 ... +10	–0,9 ... +10
Presión de mando	[MPa]	0,25 ... 1	0,25 ... 1	0,25 ... 1	0,15 ... 1	0,25 ... 1
	[bar]	2,5 ... 10	2,5 ... 10	2,5 ... 10	1,5 ... 10	2,5 ... 10
Temperatura ambiente	[°C]	–10 ... +60				
Temperatura del medio	[°C]	–10 ... +60				
Certificación		cUL us - Recognized (OL)				
Clase de resistencia a la corrosión CRC ¹⁾		2				

1) Más información: www.festo.com/x/topic/kbk

Información sobre el material	
Cuerpo	Fundición inyectada de aluminio (pintada)
Juntas	HNBR, NBR
Corredera del émbolo	Aleación forjada de aluminio (tipos P53: acero inoxidable de alta aleación)
Tornillos	Acero galvanizado
Nota sobre los materiales	En conformidad con la Directiva 2002/95/CE (RoHS)

Particularidades de las válvulas neumáticas de 3/2 vías

Reposición por muelle mecánico

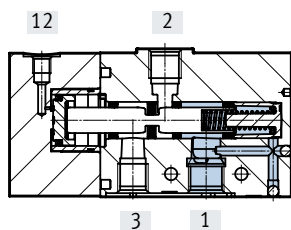

Muelle neumático interno

- Tiempo de desconexión más rápido
- En el modo de dos presiones, la presión más alta siempre debe estar en la conexión 1
- No se permite presión en la conexión 2

Hoja de datos

Dimensiones

Descarga de datos CAD → www.festo.com

Válvula de 3/2 vías, normalmente cerrada/abierta

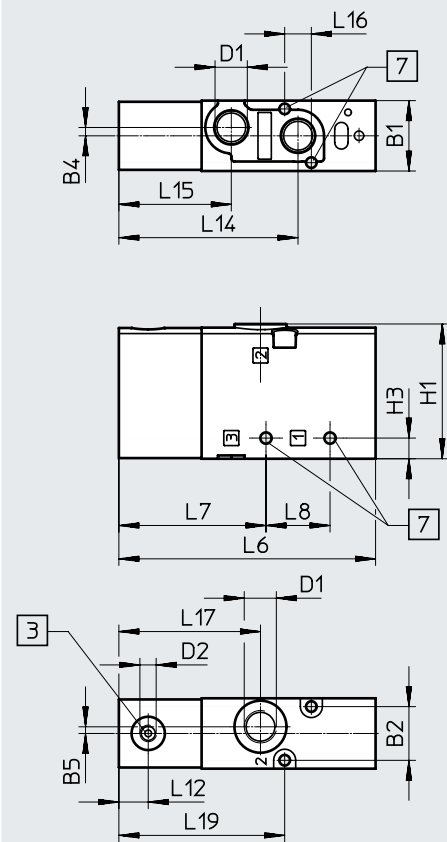

- [3] Conexión 10: para aire de pilotaje (...-M32U-...)
Conexión 12: para aire de pilotaje (...-M32C-...)
- [7] Para tornillo de fijación M3

Código del producto	B1	B2	B4	B5	D1	D2	H1	H3
VUWS-L20-M32C-...-N18	21,1	16,1	2,5	2	1/8 NPT	10-32 UNF-2B	40,4	6,2
VUWS-L20-M32U-...-N18								

Código del producto	L6	L7	L8	L10	L12	L14	L15	L16	L17	L19
VUWS-L20-M32C-...-N18	77	44,1	19,2	-	8,8	53,7	33,7	8	42,5	49,7
VUWS-L20-M32U-...-N18										

Hoja de datos

Dimensiones

Descarga de datos CAD → www.festo.com

Válvula de 5/2 vías, monoestable

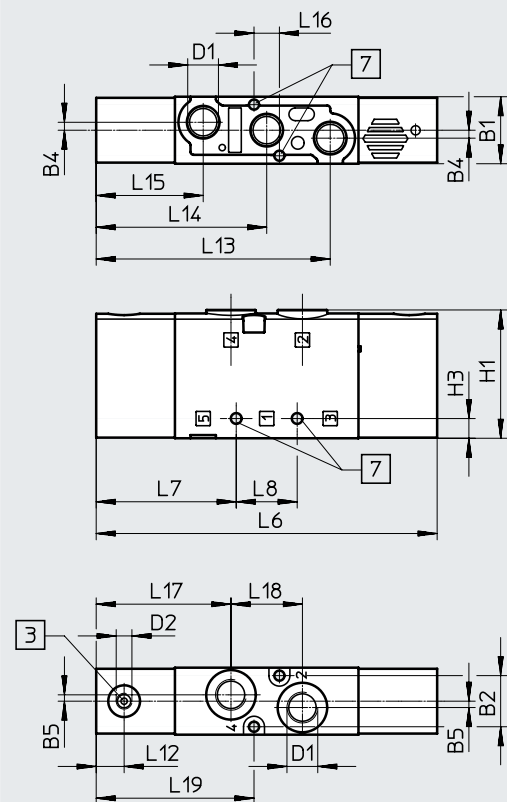

[3] Conexión 14: para aire de pilotaje (-M52-A...)

[7] Para tornillo de fijación M3

Código del producto	B1	B2	B4	B5	D1	D2	H1	H3
VUWS-L20-M52-...-N18	21,1	16,1	2,5	2	1/8 NPT	10-32 UNF-2B	40,4	6,2

Código del producto	L6	L7	L8	L10	L12	L13	L14	L15	L16	L17	L18	L19
VUWS-L20-M52-...-N18	107,4	44,1	19,2	98,6	8,8	73,7	53,7	33,7	8	42,5	22,5	49,7

Hoja de datos

Dimensiones

Descarga de datos CAD → www.festo.com

Válvula de 5/2 vías, biestable, válvula de 5/3 vías

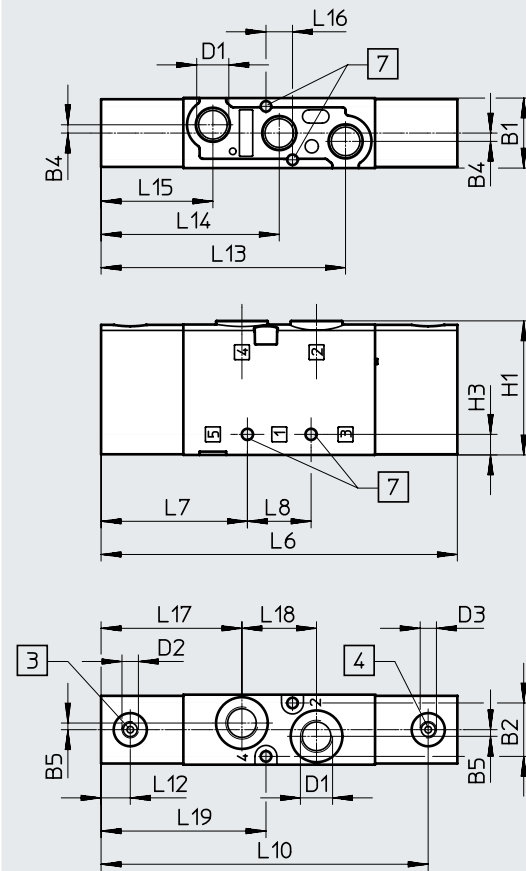

- [3] Conexión 14: para aire de pilotaje
- [4] Conexión 12: para aire de pilotaje
- [7] Para tornillo de fijación M3

Código del producto	B1	B2	B4	B5	D1	D2	D3	H1	H3
VUWS-L20-P53...-M-N18	21,1	16,1	2,5	2	1/8 NPT	10-32 UNF-2B	10-32 UNF-2B	40,4	6,2
VUWS-L20-B52-N18									

Código del producto	L6	L7	L8	L10	L12	L13	L14	L15	L16	L17	L18	L19
VUWS-L20-P53...-M-N18	107,4	44,1	19,2	98,6	8,8	73,7	53,7	33,7	8	42,5	22,5	49,7
VUWS-L20-B52-N18												

Hoja de datos

Dimensiones

Fijación por pies

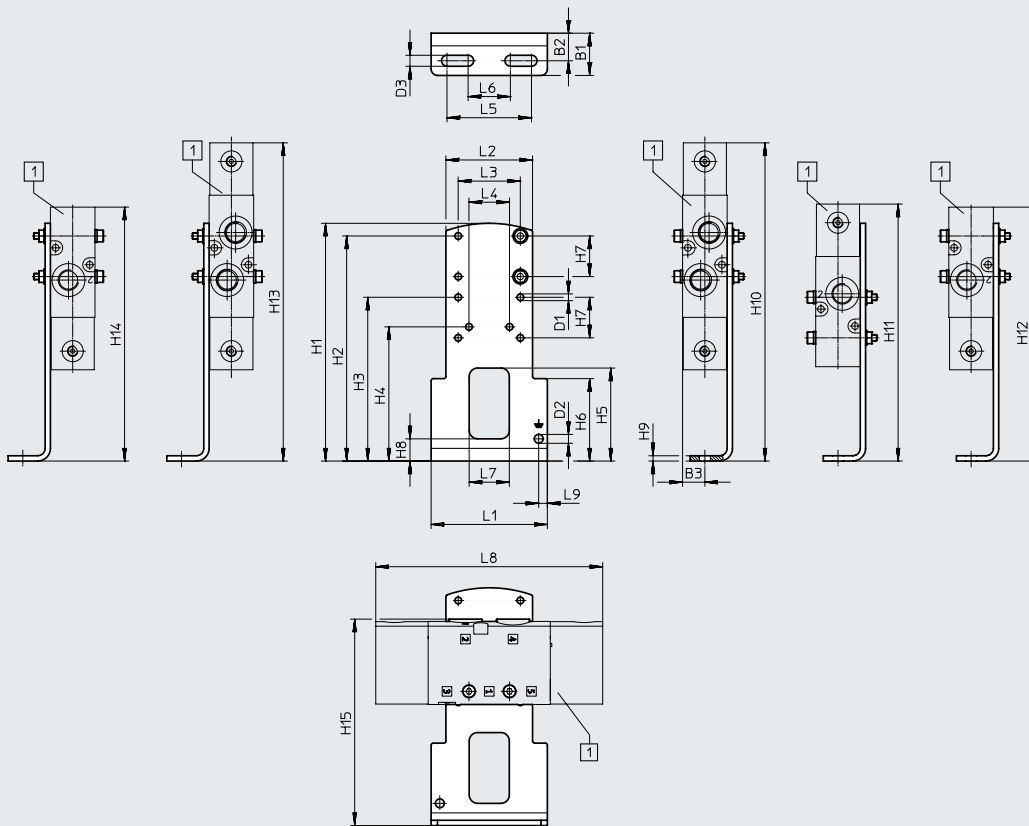

[1] VUWS-L20-B52,
VUWS-L20-P53,
VUWS-L20-M52,
VUWS-L20-M32

Código del producto		B1	B2	B3	D1 ∅	D2 ∅	D3 ∅	H1	H2	H3	H4
VAME-B10-20-A	VUWS-L20-B52/P53	20	13,1	10,6	3,2	4,2	5,2	112,5	106,5	77,5	63,5
	VUWS-L20-M52										
	VUWS-L20-M32										

Código del producto		H5	H6	H7	H8	H9	H10	H11	H12	H13	H14
VAME-B10-20-A	VUWS-L20-B52/P53	44	39	19,2	10,5	2,5	150,6	121,6	150,6	150,6	150,6
	VUWS-L20-M52										
	VUWS-L20-M32										

Código del producto		H15	L1	L2	L3	L4	L5	L6	L7	L8	L9
VAME-B10-20-A	VUWS-L20-B52/P53	97,7	55	41	29,4	19,2	40	20	19	107,4	4,1
	VUWS-L20-M52										
	VUWS-L20-M32										

Hoja de datos

Dimensiones

Montaje mural

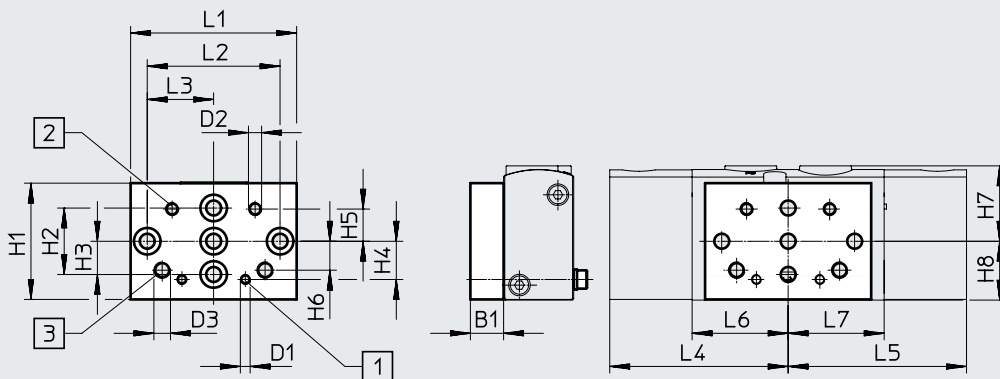

[1] Taladro de fijación para tamaño 20

[2] Taladro de fijación para tamaño 25

[3] Taladro de fijación para tamaño 30



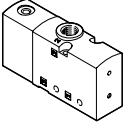
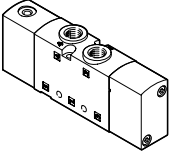
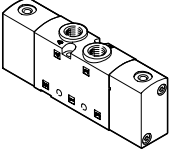

Código del producto		B1	D1	D2	D3	H1	H2	H3	H4	H5	H6
VAME-B10-20-W	VUWS-L20-B52/P53	10	M3	M4	M5	35	20	10	11,5	9,7	8,7
	VUWS-L20-M52										
	VUWS-L20-M32										

Código del producto		H7	H8	L1	L2	L3	L4	L5	L6	L7
VAME-B10-20-W	VUWS-L20-B52/P53	22,7	17,7	50	40	20	53,7	53,7	28,9	28,9
	VUWS-L20-M52									
	VUWS-L20-M32									

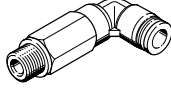
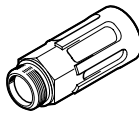

Referencias de pedido

Referencias de pedido: válvulas neumáticas				
	Código	Función de la válvula	N.º art.	Código del producto
Válvula de 3/2 vías				
	Normalmente cerrada, monoestable			
	M32C-A	Reposición por muelle neumático, muelle neumático interno, sentido de flujo no reversible	575696	VUWS-L20-M32C-A-N18
	M32C-M	Reposición por muelle mecánico, con soporte de un muelle neumático interno, sentido de flujo no reversible	575697	VUWS-L20-M32C-M-N18
	Normalmente abierta, monoestable			
	M32U-A	Reposición por muelle neumático, muelle neumático interno, sentido de flujo no reversible	575700	VUWS-L20-M32U-A-N18
	M32U-M	Reposición por muelle mecánico, con soporte de un muelle neumático interno, sentido de flujo no reversible	575701	VUWS-L20-M32U-M-N18
Válvula de 5/2 vías				
	Monoestable			
	M52-A	Reposición por muelle neumático, muelle neumático interno, sentido de flujo no reversible	575703	VUWS-L20-M52-A-N18
	M52-M	Reposición por muelle mecánico, sentido de flujo reversible	575705	VUWS-L20-M52-M-N18
	Biestable			
B52	Sentido de flujo reversible	575707	VUWS-L20-B52-N18	
Válvula de 5/3 vías				
	Centro cerrado			
	P53C	Reposición por muelle mecánico, sentido de flujo reversible	575709	VUWS-L20-P53C-M-N18
	Centro a descarga			
	P53E	Reposición por muelle mecánico, sentido de flujo reversible	575713	VUWS-L20-P53E-M-N18
	Centro a presión			
P53U	Reposición por muelle mecánico, sentido de flujo reversible	575711	VUWS-L20-P53U-M-N18	

Accesorios

Referencias de pedido					
	Descripción		N.º art.	Código del producto	PE ¹⁾
Racor rápido roscado con hexágono interior					
	Rosca de conexión 10-32 UNF para diámetro exterior de tubo flexible	5/32 "	572312	QBM-10-32-UNF-5/32-I-U	10
	Rosca de conexión 1/8 NPT para diámetro exterior de tubo flexible	5/32 "	572317	QB-1/8-5/32-I-U	10
		1/4 "	572318	QB-1/8-1/4-I-U	10
		5/16 "	572319	QB-1/8-5/16-I-U	10
Racor rápido roscado acodado con hexágono exterior					
	Rosca de conexión 1/8 NPT para diámetro exterior de tubo flexible	5/32 "	533290	QBL-1/8-5/32-U	10
		1/4 "	533292	QBL-1/8-1/4-U	10
		5/16 "	533293	QBL-1/8-5/16-U	10
Racor rápido roscado acodado, largo, con hexágono exterior					
	Rosca de conexión 1/8 NPT para diámetro exterior de tubo flexible	5/32 "	564668	QBL-1/8-5/32-U	10
		1/4 "	564670	QBL-1/8-1/4-U	10
		5/16 "	564671	QBL-1/8-5/16-U	10
Silenciador					
	Con rosca de conexión NPT, ejecución en metal	1/8 NPT	12638	U-1/8-B-NPT	1
	Con rosca de conexión NPT, ejecución sinterizada, larga	1/8 NPT	1206989	AMTE-M-LH-N18	20

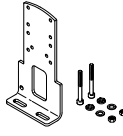
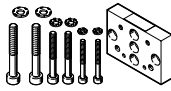
1) Cantidad por unidad de embalaje

Referencias de pedido				
	Descripción	Peso [g]	N.º art.	Código del producto
Fijación por pies				
	Juego para la fijación de válvulas, compuesto por: <ul style="list-style-type: none"> • Escuadra de fijación y • juego de tornillos de fijación 	97	576412	VAME-B10-20-A
Montaje mural				
	Juego para la fijación de válvulas de tamaños 20, 25, 30, compuesto por: <ul style="list-style-type: none"> • Montaje mural y • juego de tornillos de fijación 	53	576413	VAME-B10-20-W
Surtido de piezas de repuesto				
	Juego compuesto por: <ul style="list-style-type: none"> • Juntas y • tornillos 	10	8026203	VAME-B10-20-MK
Placa de identificación				
	Bastidor con 40 unidades	-	565306	ASLR-C-E4

Hoja de datos

-  - Caudal
hasta 1300 l/min

-  - Ancho de las válvulas
26,5 mm

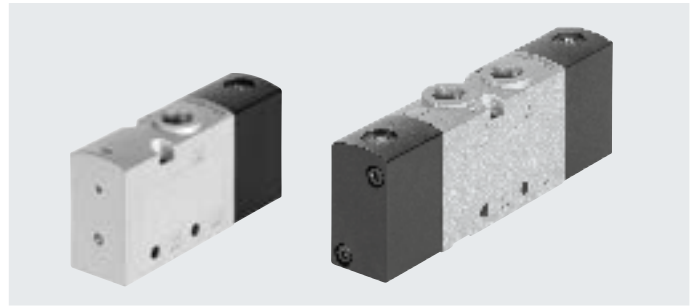

Especificaciones técnicas generales

Función de la válvula	3/2		5/2		5/3		
Código del pedido de las válvulas	M32C	M32U	M52	B52	P53C	P53U	P53E
Ancho de las válvulas [mm]	26,5						
Forma constructiva	Corredera del émbolo						
Alimentación del muelle neumático	Interna						
Tipo de control	Directo						
Accionamiento manual auxiliar	No						
Sentido de flujo	Reversible con limitaciones (no reversible si el código del producto contiene la identificación A)						
Superposición	Superposición positiva						
Junta	Blanda						
Tipo de fijación	Opcionalmente con taladros pasantes ¹⁾ o sobre perfil distribuidor						
Caudal nominal normal qnN [l/min]	1000	1000	1300	1300	1200	1000	1000
Taladros pasantes (diámetro nominal) [mm]	6,3	6,3	6,9	6,9	6,3	6,3	6,3
Peso del producto [g]	268	268	330/360 ²⁾	363	364	364	364
Tipo de accionamiento	Neumático						
Posición de montaje	Indistinta						
Función de escape	Estrangulable						
Agujero de aireación	Sin escape común						
Conexión neumática	1, 2, 3	1/4 NPT	1/4 NPT	1/4 NPT	1/4 NPT	1/4 NPT	1/4 NPT
	4, 5	-	-	1/4 NPT	1/4 NPT	1/4 NPT	1/4 NPT
Conexión del muelle neumático 12/14, 10	10-32 UNF-2B						

1) Si se forma un bloque con varias válvulas unidas a través de taladros pasantes, deben utilizarse entre ellas discos espaciadores para garantizar una distancia mínima de 0,3 mm.
2) Con muelle neumático externo: 360 g, con muelle neumático interno o muelle mecánico: 330 g

Especificaciones técnicas de las válvulas de 3/2 vías

Código del pedido de las válvulas	M32C		M32U	
Posición de reposo	Cerrada		Abierta	
Estabilidad de almacenamiento	Monoestable		Monoestable	
Tipo de reposición	Muelle neumático		Muelle mecánico	
Tiempos de conmutación en [ms]	Conexión	10	10	10
	Desconexión	25	43	25
				43

Hoja de datos

Especificaciones técnicas de las válvulas de 5/2 vías			
Código del pedido de las válvulas		M52	B52
Estabilidad de almacenamiento		Monoestable	
Tipo de reposición		Muelle neumático	Muelle mecánico
Tiempos de conmutación en [ms]	Conexión	15	10
	Desconexión	32	42
	Conmutación	–	–
			10

Especificaciones técnicas de las válvulas de 5/3 vías				
Código del pedido de las válvulas		P53C	P53U	P53E
Estabilidad de almacenamiento		Monoestable		
Tipo de reposición		Muelle mecánico		
Tiempos de conmutación en [ms]	Conexión	13	13	13
	Desconexión	65	65	65
	Conmutación	30	30	30

Características de ingeniería de seguridad	
Resistencia a los golpes e impactos	Prueba de impacto con grado de severidad 2 según FN 942017-5 y EN 60068-2-27
Resistencia a las vibraciones	Prueba de transporte con grado de severidad 2 según FN 942017-4 y EN 60068-2-6

Condiciones de funcionamiento y ecológicas							
Función de la válvula		M32 ... A	M32 ... M	M52-A	M52-M	B52	P53
Medio de funcionamiento		Aire comprimido según ISO 8573-1:2010 [7:4:4]					
Medio de mando		Aire comprimido según ISO 8573-1:2010 [7:4:4]					
Nota sobre el medio de funcionamiento/mando		Es posible el funcionamiento con presencia de aceite (necesario para el funcionamiento posterior)					
Presión de funcionamiento	[MPa]	0,25 ... 1	–0,09 ... +1	0,25 ... 1	–0,09 ... +1	–0,09 ... +1	–0,09 ... +1
	[bar]	2,5 ... 10	–0,9 ... +10	2,5 ... 10	–0,9 ... +10	–0,9 ... +10	–0,9 ... +10
Presión de mando	[MPa]	0,25 ... 1	0,25 ... 1	0,25 ... 1	0,25 ... 1	0,15 ... 1	0,25 ... 1
	[bar]	2,5 ... 10	2,5 ... 10	2,5 ... 10	2,5 ... 10	1,5 ... 10	2,5 ... 10
Temperatura ambiente	[°C]	–10 ... +60					
Temperatura del medio	[°C]	–10 ... +60					
Certificación		cUL us - Recognized (OL)					
Clase de resistencia a la corrosión CRC ¹⁾		2					

1) Más información: www.festo.com/x/topic/kbk

Información sobre el material	
Cuerpo	Fundición inyectada de aluminio (pintada)
Juntas	HNBR, NBR
Corredora del émbolo	Aleación forjada de aluminio
Tornillos	Acero galvanizado
Nota sobre los materiales	En conformidad con la Directiva 2002/95/CE (RoHS)

Hoja de datos

Dimensiones

Descarga de datos CAD → www.festo.com

Válvula de 3/2 vías, normalmente cerrada/abierta

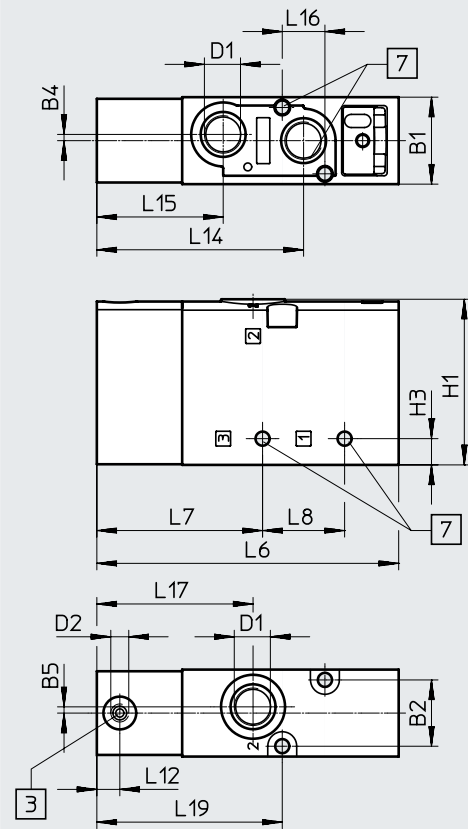

- [3] Conexión 10: para aire de pilotaje (...-M32U-...)
Conexión 12: para aire de pilotaje (...-M32C-...)
- [7] Para tornillo de fijación M4

Código del producto	B1	B2	B3	B4	B5	D1	D2	H1	H3
VUWS-L25-M32C-...-N14	26,5	20,2	1,9	1,9	1,9	1/4 NPT	10-32 UNF-2B	50,5	8
VUWS-L25-M32U-...-N14									

Código del producto	L6	L7	L8	L12	L14	L15	L16	L17	L19
VUWS-L25-M32C-...-N14	92	50,5	25	7	63	38,5	13	47,6	56,5
VUWS-L25-M32U-...-N14									

Hoja de datos

Dimensiones

Descarga de datos CAD → www.festo.com

Válvula de 5/2 vías, monoestable

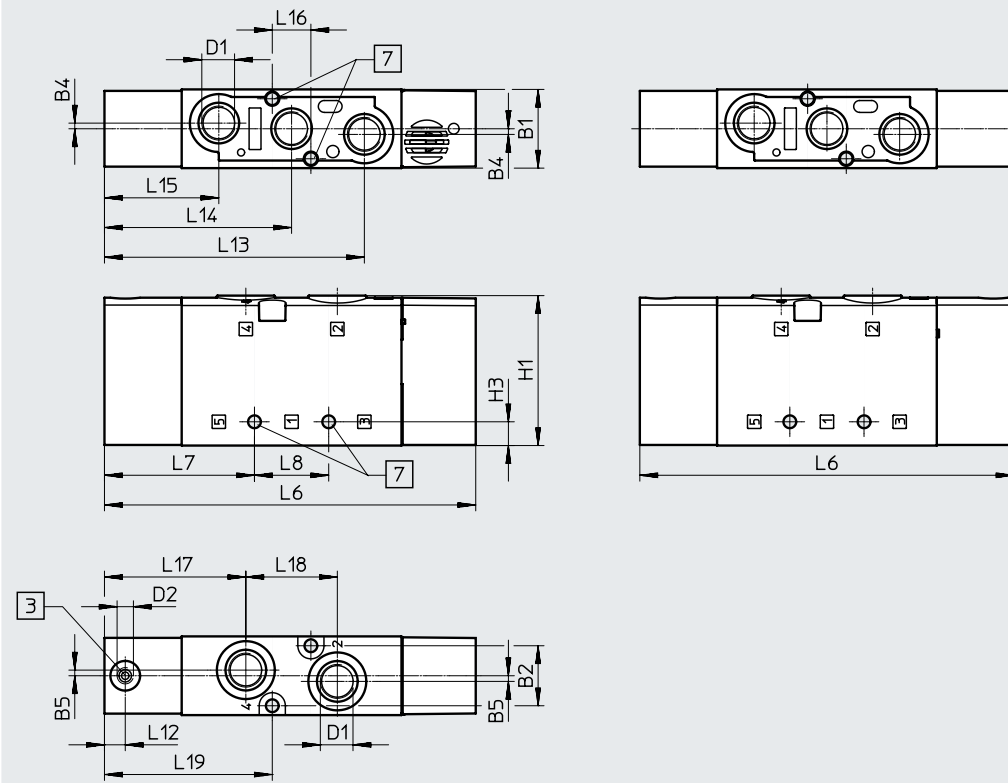

- [3] Conexión 14: para aire de pilotaje (-M52-A-...)
- [7] Para tornillo de fijación M4

Código del producto	B1	B2	B4	B5	D1	D2	H1	H3
VUWS-L25-M52-...-N14	26,5	20,2	1,9	1,9	1/4 NPT	10-32 UNF-2B	50,5	8

Código del producto	L6	L7	L8	L12	L13	L14	L15	L16	L17	L18	L19
VUWS-L25-M52-...-N14	125	50,5	25	7	87,5	63	38,5	13	47,6	30,8	56,5

Hoja de datos

Dimensiones

Descarga de datos CAD → www.festo.com

Válvula de 5/2 vías, biestable, válvula de 5/3 vías

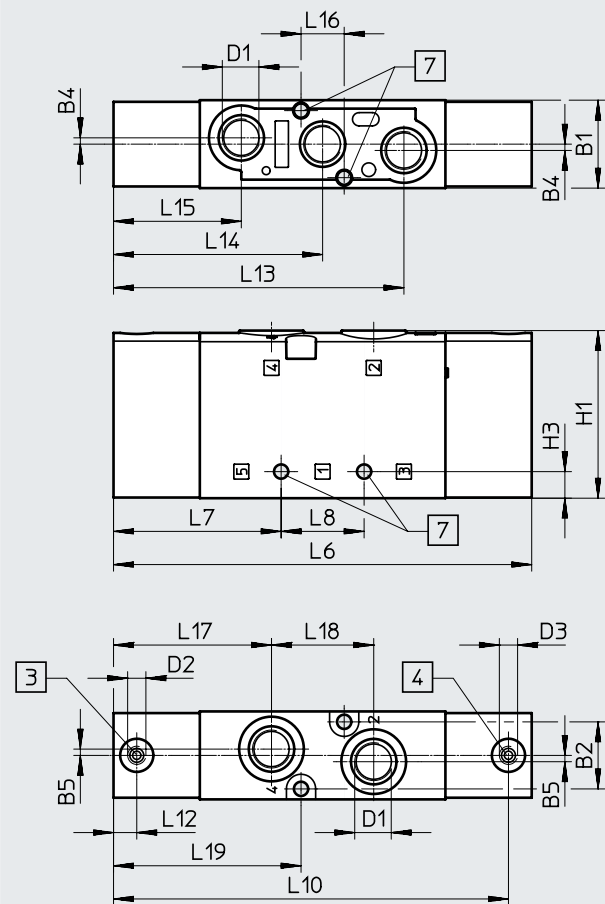

- [3] Conexión 14: para aire de pilotaje
- [4] Conexión 12: para aire de pilotaje
- [7] Para tornillo de fijación M4

Código del producto	B1	B2	B4	B5	D1	D2	D3	H1	H3
VUWS-L25-P53...-M-N14	26,5	20,2	1,9	1,9	1/4 NPT	10-32 UNF-2B	10-32 UNF-2B	50,5	8
VUWS-L25-B52-N14									

Código del producto	L6	L7	L8	L10	L12	L13	L14	L15	L16	L17	L18	L19
VUWS-L25-P53...-M-N14	126	50,5	25	119	7	87,5	63	38,5	13	47,6	30,8	56,5
VUWS-L25-B52-N14												

Hoja de datos

Dimensiones

Fijación por pies

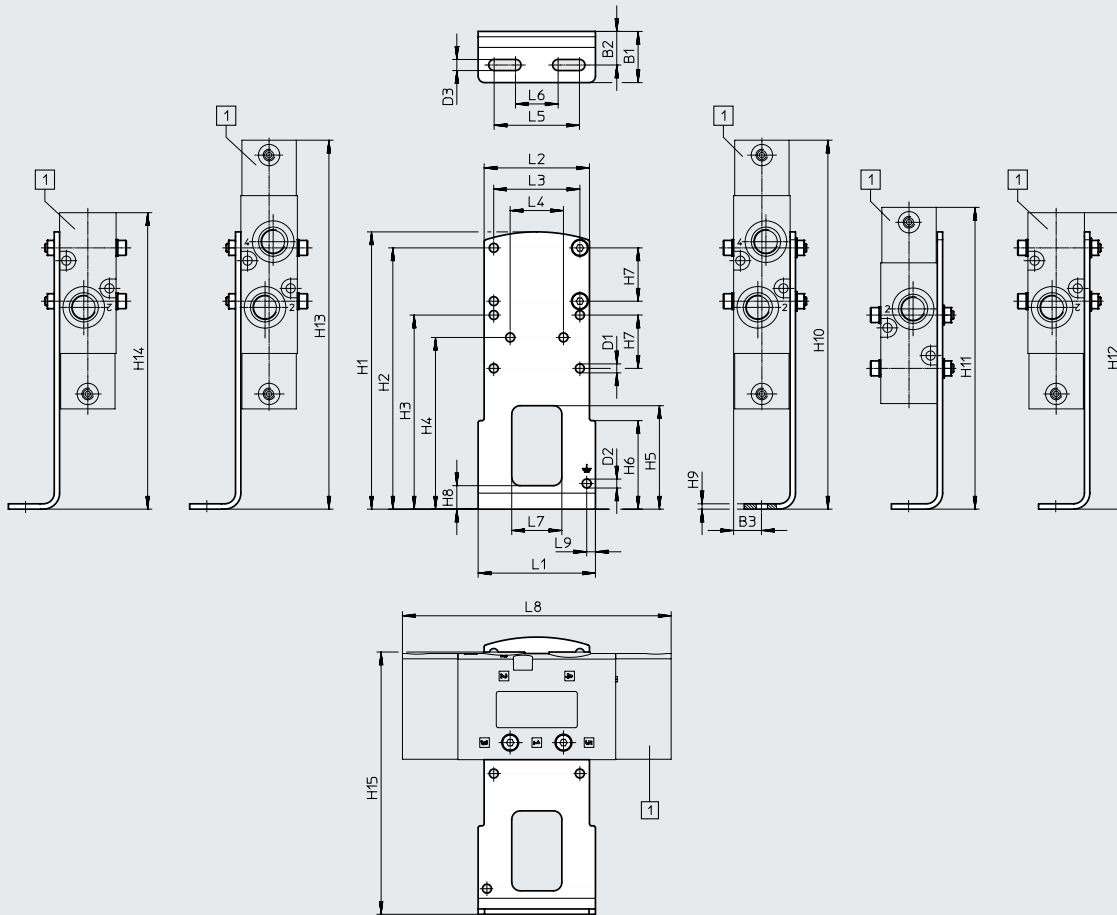

[1] VUWS-L25-B52,
VUWS-L25-P53,
VUWS-L25-M52,
VUWS-L25-M32

Código del producto		B1	B2	B3	D1 ∅	D2 ∅	D3	H1	H2	H3	H4
VAME-B10-25-A	VUWS-L25-B52/P53	24	15,8	13,3	4,2	4,2	5,2	130	122,5	91	80,5
	VUWS-L25-M52-E										
	VUWS-L25-M52										
	VUWS-L25-M32										

Código del producto		H5	H6	H7	H8	H9	H10	H11	H12	H13	H14
VAME-B10-25-A	VUWS-L25-B52/P53	48,5	41,5	25	11	2,5	173	141,5	173	173	173
	VUWS-L25-M52-E								172		172
	VUWS-L25-M52								172		172
	VUWS-L25-M32								139		139

Código del producto		H15	L1	L2	L3	L4	L5	L6	L7	L8	L9
VAME-B10-25-A	VUWS-L25-B52/P53	123	55	49,4	40,4	25	40	20	23,5	126	4,1
	VUWS-L25-M52-E									125	
	VUWS-L25-M52									125	
	VUWS-L25-M32									92	

Hoja de datos

Dimensiones

Montaje mural

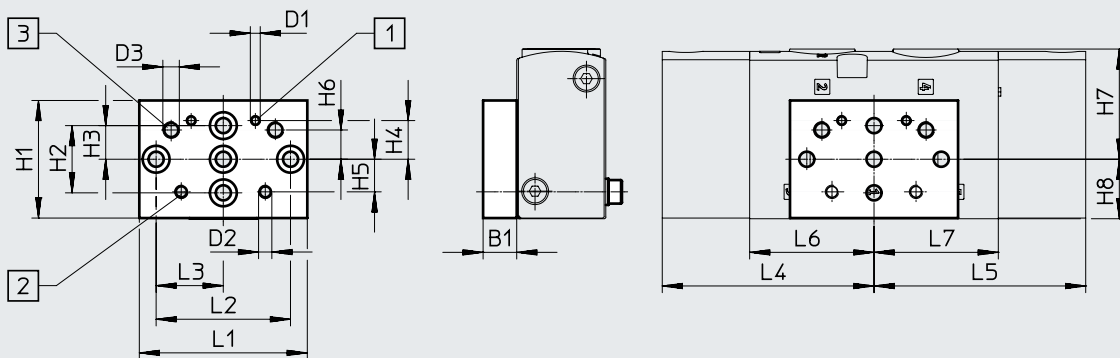

[1] Taladro de fijación para tamaño 20

[2] Taladro de fijación para tamaño 25

[3] Taladro de fijación para tamaño 30



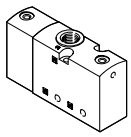
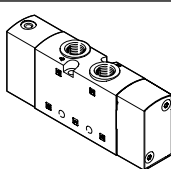
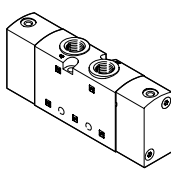

Código del producto		B1	D1	D2	D3	H1	H2	H3	H4	H5	H6
VAME-B10-20-W	VUWS-L25-B52/P53	10	M3	M4	M5	35	20	10	11,5	9,7	8,7
	VUWS-L25-M52-E										
	VUWS-L25-M52										
	VUWS-L25-M32										

Código del producto		H7	H8	L1	L2	L3	L4	L5	L6	L7		
VAME-B10-20-W	VUWS-L25-B52/P53	32,8	17,7	50	40	20	63	63	37	37		
	VUWS-L25-M52-E											
	VUWS-L25-M52										62	-
	VUWS-L25-M32										29	-

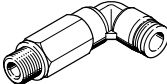
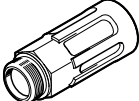

Referencias de pedido

Referencias de pedido: válvulas neumáticas				
	Código	Función de la válvula	N.º art.	Código del producto
Válvula de 3/2 vías				
	Normalmente cerrada, monoestable			
	M32C-A	Reposición por muelle neumático, muelle neumático interno, sentido de flujo no reversible	575546	VUWS-L25-M32C-A-N14
	M32C-M	Reposición por muelle mecánico, muelle neumático interno, sentido de flujo reversible	575547	VUWS-L25-M32C-M-N14
	Normalmente abierta, monoestable			
	M32U-A	Reposición por muelle neumático, muelle neumático interno, sentido de flujo no reversible	575550	VUWS-L25-M32U-A-N14
	M32U-M	Reposición por muelle mecánico, muelle neumático interno, sentido de flujo reversible	575551	VUWS-L25-M32U-M-N14
Válvula de 5/2 vías				
	Monoestable			
	M52-A	Reposición por muelle neumático, muelle neumático interno, sentido de flujo no reversible	575553	VUWS-L25-M52-A-N14
	M52-M	Reposición por muelle mecánico, sentido de flujo reversible	575555	VUWS-L25-M52-M-N14
	Biestable			
B52	Sentido de flujo reversible	575557	VUWS-L25-B52-N14	
Válvula de 5/3 vías				
	Centro cerrado			
	P53C	Reposición por muelle mecánico, sentido de flujo reversible	575559	VUWS-L25-P53C-M-N14
	Centro a descarga			
	P53E	Reposición por muelle mecánico, sentido de flujo reversible	575563	VUWS-L25-P53E-M-N14
	Centro a presión			
P53U	Reposición por muelle mecánico, sentido de flujo reversible	575561	VUWS-L25-P53U-M-N14	

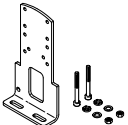
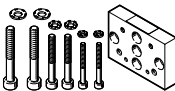

Accesorios

Referencias de pedido	Descripción	N.º art.	Código del producto	PE ¹⁾	
Racor rápido roscado con hexágono interior					
	Rosca de conexión 10-32 UNF para diámetro exterior de tubo flexible	5/32 "	572312	QBM-10-32-UNF-5/32-I-U	10
	Rosca de conexión 1/4 NPT para diámetro exterior de tubo flexible	1/4 "	572320	QB-1/4-1/4-I-U	10
		5/16 "	572321	QB-1/4-5/16-I-U	10
		3/8 "	572322	QB-1/4-3/8-I-U	10
Racor rápido roscado acodado con hexágono exterior					
	Rosca de conexión 1/4 NPT para diámetro exterior de tubo flexible	1/4 "	533295	QBL-1/4-1/4-U	10
		5/16 "	533296	QBL-1/4-5/16-U	10
		3/8 "	533297	QBL-1/4-3/8-U	5
Racor rápido roscado acodado, largo, con hexágono exterior					
	Rosca de conexión 1/4 NPT para diámetro exterior de tubo flexible	1/4 "	564674	QBL-1/4-1/4-U	10
		5/16 "	564675	QBL-1/4-5/16-U	10
		3/8 "	564676	QBL-1/4-3/8-U	5
Silenciador					
	Con rosca de conexión NPT, ejecución en metal	1/4 NPT	12639	U-1/4-B-NPT	1
	Con rosca de conexión NPT, ejecución sinterizada, larga	1/4 NPT	1206990	AMTE-M-LH-N14	20

1) Cantidad por unidad de embalaje

Referencias de pedido	Descripción	Peso [g]	N.º art.	Código del producto
Fijación por pies				
	Juego para la fijación de válvulas, compuesto por: <ul style="list-style-type: none"> • Escuadra de fijación y • juego de tornillos de fijación 	130	2293485	VAME-B10-25-A
Montaje mural				
	Juego para la fijación de válvulas de tamaños 20, 25, 30, compuesto por: <ul style="list-style-type: none"> • Montaje mural y • juego de tornillos de fijación 	53	576413	VAME-B10-20-W
Surtido de piezas de repuesto				
	Juego compuesto por: <ul style="list-style-type: none"> • Juntas y • tornillos 	12	8035636	VAME-B10-25-MK
Placa de identificación				
	Bastidor con 40 unidades	-	565306	ASLR-C-E4

Hoja de datos

-  - Caudal
hasta 2300 l/min
-  - Ancho de las válvulas
31 mm

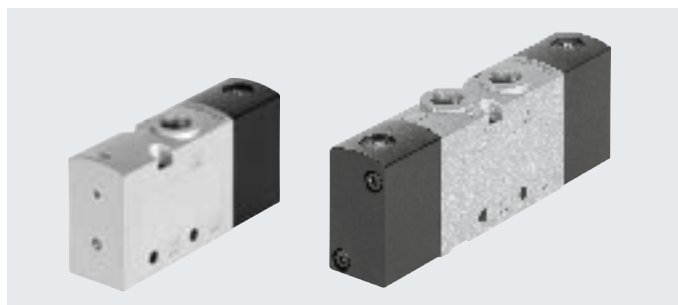
Especificaciones técnicas generales

Función de la válvula	3/2		5/2		5/3		
Código del pedido de las válvulas	M32C	M32U	M52	B52	P53C	P53U	P53E
Ancho de las válvulas [mm]	31						
Forma constructiva	Corredera del émbolo						
Alimentación del muelle neumático	Interna o externa						
Tipo de control	Directo						
Accionamiento manual auxiliar	No						
Sentido de flujo	Reversible con limitaciones (no reversible si el código del producto contiene la identificación A)						
Junta	Blanda						
Tipo de fijación	Opcionalmente con taladros pasantes ¹⁾ o sobre perfil distribuidor						
Caudal nominal normal qnN [l/min]	2300	2300	2300	2300	2000	1600	1600
Taladros pasantes (diámetro nominal) [mm]	9,4	9,4	9,4	9,4	8,9	8,1	8,1
Peso del producto [g]	394	394	487/546 ²⁾	545	542	542	542
Tipo de accionamiento	Neumático						
Superposición	Superposición positiva						
Posición de montaje	Indistinta						
Función de escape	Estrangulable						
Agujero de aireación	Sin escape común						
Conexión neumática	1, 2, 3 3/8 NPT	3/8 NPT	3/8 NPT	3/8 NPT	3/8 NPT	3/8 NPT	3/8 NPT
	4, 5	-	3/8 NPT	3/8 NPT	3/8 NPT	3/8 NPT	3/8 NPT
Conexión del muelle neumático 12/14, 10	1/8 NPT						

1) Si se forma un bloque con varias válvulas unidas a través de taladros pasantes, deben utilizarse entre ellas discos espaciadores para garantizar una distancia mínima de 0,3 mm.

2) Con muelle neumático externo: 546 g, con muelle neumático interno o muelle mecánico: 487 g

Especificaciones técnicas de las válvulas de 3/2 vías

Código del pedido de las válvulas	M32C-A	M32C-M	M32U-A	M32U-M
Posición de reposo	Cerrada		Abierta	
Estabilidad de almacenamiento	Monoestable		Monoestable	
Tipo de reposición	Muelle neumático		Muelle mecánico	
Tiempos de conmutación en [ms]	Conexión	19	16	16
	Desconexión	36	73	73

Hoja de datos

Especificaciones técnicas de las válvulas de 5/2 vías			
Código del pedido de las válvulas		M52	B52
Estabilidad de almacenamiento		Monoestable	
Tipo de reposición		Muelle neumático	Muelle mecánico
Tiempos de conmutación en [ms]	Conexión	24	17
	Desconexión	59	77
	Conmutación	–	–
			13

Especificaciones técnicas de las válvulas de 5/3 vías				
Código del pedido de las válvulas		P53C	P53U	P53E
Estabilidad de almacenamiento		Monoestable		
Tipo de reposición		Muelle mecánico		
Tiempos de conmutación en [ms]	Conexión	19	19	19
	Desconexión	98	98	98
	Conmutación	41	41	41

Características de ingeniería de seguridad	
Resistencia a los golpes e impactos	Prueba de impacto con grado de severidad 2 según FN 942017-5 y EN 60068-2-27
Resistencia a las vibraciones	Prueba de transporte con grado de severidad 2 según FN 942017-4 y EN 60068-2-6

Condiciones de funcionamiento y ecológicas						
Función de la válvula		M32	M52-A	M52-M	B52	P53
Medio de funcionamiento		Aire comprimido según ISO 8573-1:2010 [7:4:4]				
Medio de mando		Aire comprimido según ISO 8573-1:2010 [7:4:4]				
Nota sobre el medio de funcionamiento/mando		Es posible el funcionamiento con presencia de aceite (necesario para el funcionamiento posterior)				
Presión de funcionamiento	[MPa]	–0,09 ... +1	0,25 ... 1	–0,09 ... +1	–0,09 ... +1	–0,09 ... +1
	[bar]	–0,9 ... +10	2,5 ... 10	–0,9 ... +10	–0,9 ... +10	–0,9 ... +10
Presión de mando	[MPa]	0,25 ... 1	0,25 ... 1	0,25 ... 1	0,15 ... 1	0,25 ... 1
	[bar]	2,5 ... 10	2,5 ... 10	2,5 ... 10	1,5 ... 10	2,5 ... 10
Temperatura ambiente	[°C]	–10 ... +60				
Temperatura del medio	[°C]	–10 ... +60				
Certificación		c UL us - Recognized (OL)				
Clase de resistencia a la corrosión CRC ¹⁾		2				

1) Más información: www.festo.com/x/topic/kbk

Información sobre el material	
Cuerpo	Fundición inyectada de aluminio (pintada)
Juntas	HNBR, NBR
Corredera del émbolo	Aleación forjada de aluminio
Tornillos	Acero niquelado
Nota sobre los materiales	En conformidad con la Directiva 2002/95/CE (RoHS)

Hoja de datos

Dimensiones

Descarga de datos CAD → www.festo.com

Válvula de 3/2 vías, normalmente cerrada/abierta

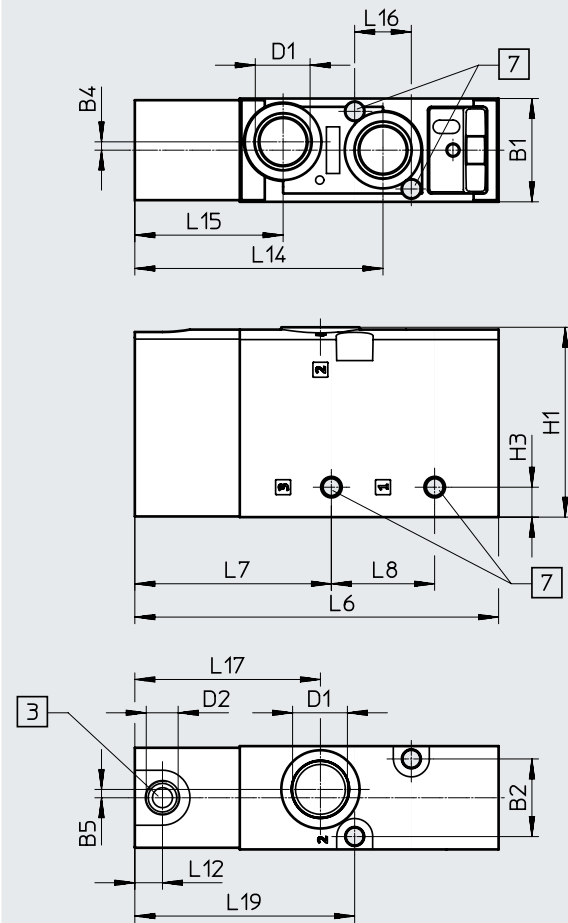

- [3] Conexión 10: aire de pilotaje (...-M32U-...)
Conexión 12: aire de pilotaje (...-M32C-...)
- [7] Para tornillo de fijación M5

Código del producto	B1	B2	B3	B4	B5	D1	D2	H1	H3
VUWS-L30-M32C-...-N38	31	23,3	2,5	2,5	2,5	3/8 NPT	1/8 NPT	57	9
VUWS-L30-M32U-...-N38									

Código del producto	L6	L7	L8	L12	L14	L15	L16	L17	L19
VUWS-L30-M32C-...-N38	109,2	59	31	8,3	74,5	44,5	17	55,7	66
VUWS-L30-M32U-...-N38									

Hoja de datos

Dimensiones

Descarga de datos CAD → www.festo.com

Válvula de 5/2 vías, monoestable

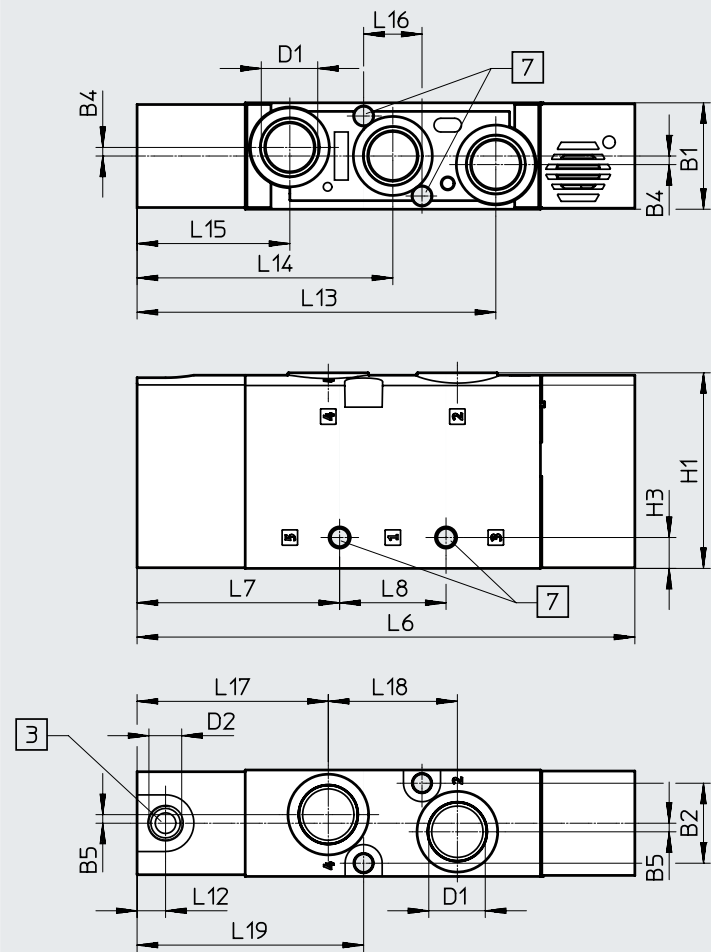

[3] Conexión 14: aire de pilotaje (-M52-...)

[7] Para tornillo de fijación M5

Código del producto	B1	B2	B4	B5	D1	D2	H1	H3
VUWS-L30-M52-...-N38	31	23,3	2,5	2,5	3/8 NPT	1/8 NPT	57	9

Código del producto	L6	L7	L8	L12	L13	L14	L15	L16	L17	L18	L19
VUWS-L30-M52-...-N38	145	59	31	8,3	104,5	74,5	44,5	17	55,7	37,6	66

Hoja de datos

Dimensiones

Descarga de datos CAD → www.festo.com

Válvula de 5/2 vías, biestable, válvula de 5/3 vías

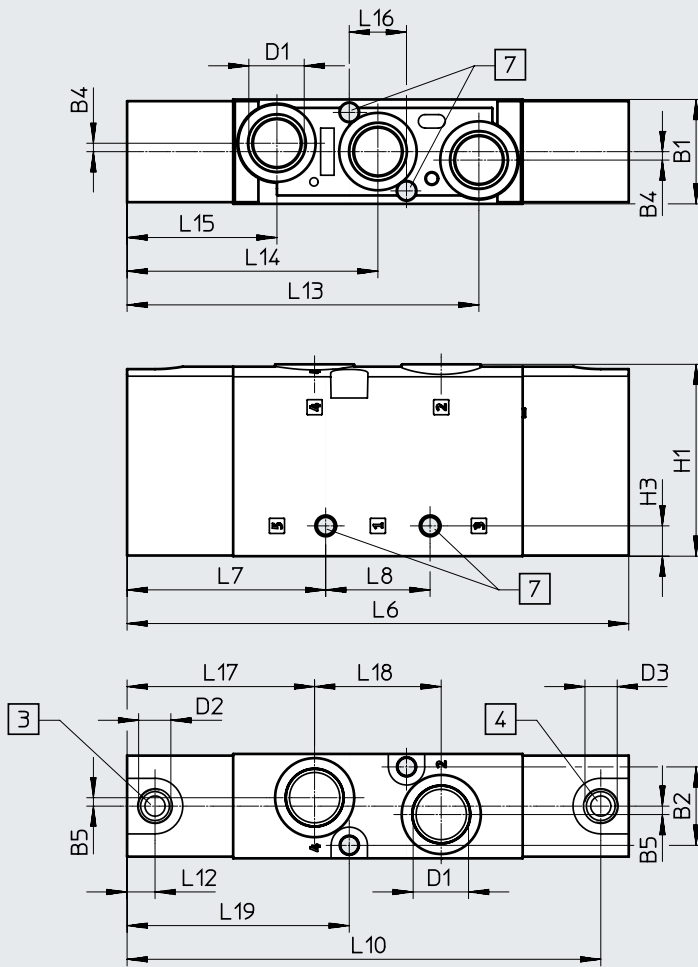

- [3] Conexión 14: aire de pilotaje
- [4] Conexión 12: aire de pilotaje
- [7] Para tornillo de fijación M5

Código del producto	B1	B2	B4	B5	D1	D2	D3	H1	H3
VUWS-L30-P53...-M-N38	31	23,3	2,5	2,5	3/8 NPT	1/8 NPT	1/8 NPT	57	9
VUWS-L30-B52-N38									

Código del producto	L6	L7	L8	L10	L12	L13	L14	L15	L16	L17	L18	L19
VUWS-L30-P53...-M-N38	149	59	31	140,7	8,3	104,5	74,5	44,5	17	55,7	37,6	66
VUWS-L30-B52-N38												

Hoja de datos

Dimensiones

Fijación por pies

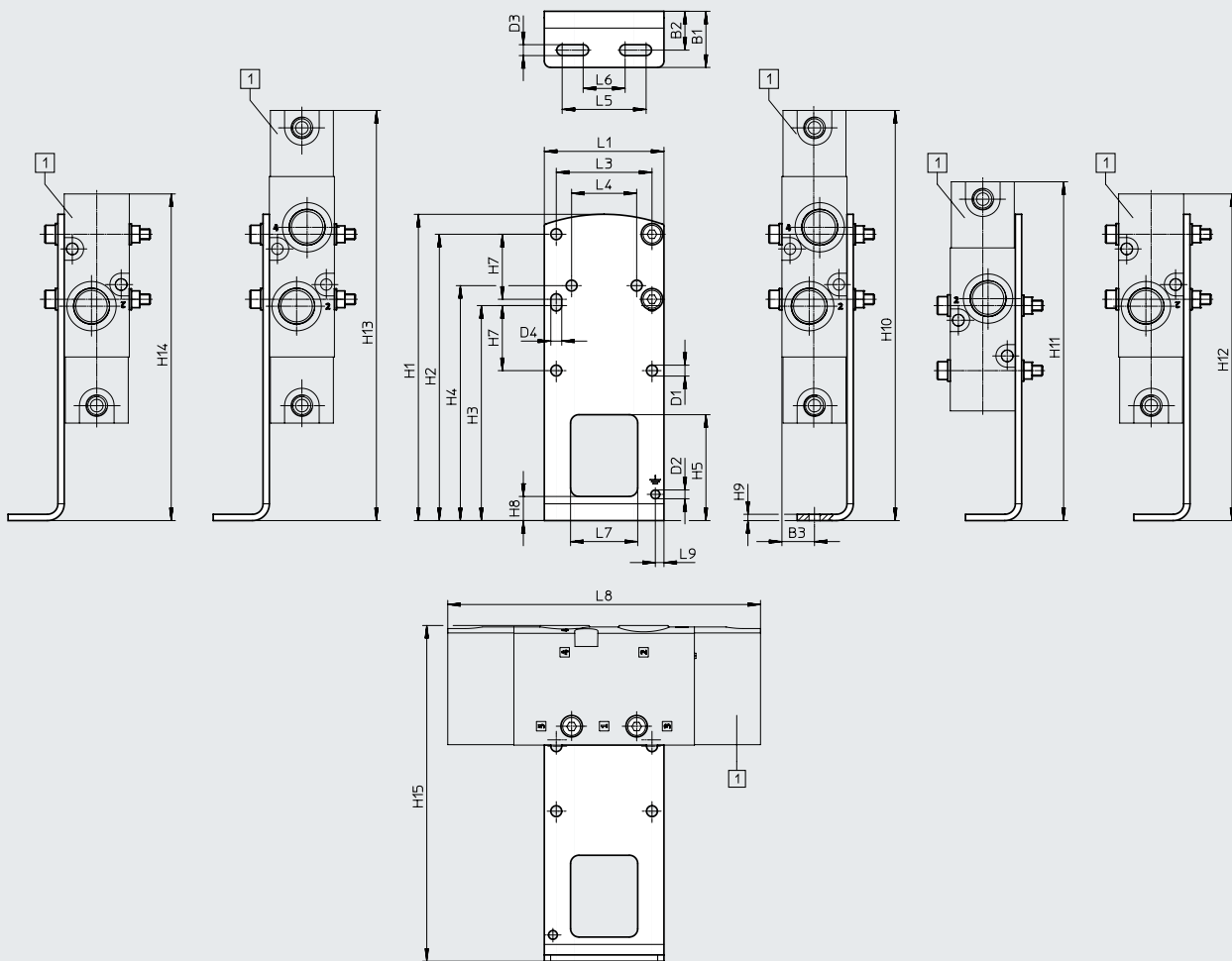

[1] VUWS-L30-B52,
VUWS-L30-P53,
VUWS-L30-M52,
VUWS-L30-M32

Código del producto		B1	B2	B3	D1 ∅	D2 ∅	D3	D4	H1	H2	H3
VAME-B10-30-A	VUWS-L30-B52/P53	26,8	18,5	15,5	5,2	4,2	5,2	5,2	146	136,5	102,5
	VUWS-L30-M52-E										
	VUWS-L30-M52										
	VUWS-L30-M32										

Código del producto		H4	H5	H7	H8	H9	H10	H11	H12	H13	H14		
VAME-B10-30-A	VUWS-L30-B52/P53	112	50,5	31	11,5	3	195,5	161,5	195,5	195,5	195,5		
	VUWS-L30-M52-E												
	VUWS-L30-M52											191,5	191,5
	VUWS-L30-M32											155,7	155,7

Código del producto		H15	L1	L3	L4	L5	L6	L7	L8	L9	
VAME-B10-30-A	VUWS-L30-B52/P53	160	57	45,6	31	40	20	32	149	4,1	
	VUWS-L30-M52-E										
	VUWS-L30-M52										145
	VUWS-L30-M32										109,2

Hoja de datos

Dimensiones

Montaje mural

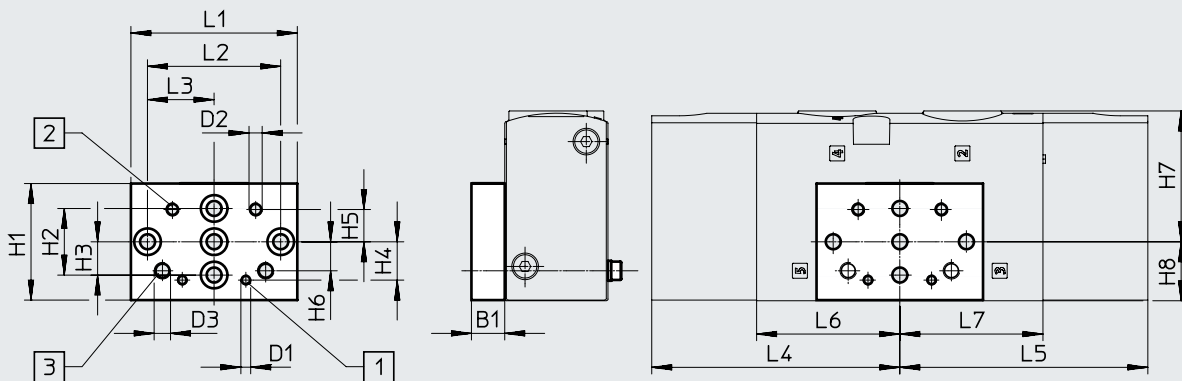

[1] Taladro de fijación para tamaño 20

[2] Taladro de fijación para tamaño 25

[3] Taladro de fijación para tamaño 30

Código del producto		B1	D1	D2	D3	H1	H2	H3	H4	H5	H6
VAME-B10-20-W	VUWS-L30-B52/P53	10	M3	M4	M5	35	20	10	11,5	9,7	8,7
	VUWS-L30-M52										
	VUWS-L30-M32										

Código del producto		H7	H8	L1	L2	L3	L4	L5	L6	L7
VAME-B10-20-W	VUWS-L30-B52/P53	39,3	17,7	50	40	20	74,5	74,5	43	43
	VUWS-L30-M52									-
	VUWS-L30-M32									-

Referencias de pedido

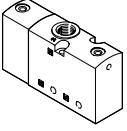
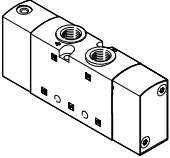
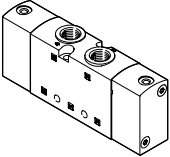
Referencias de pedido: válvulas neumáticas				
	Código	Función de la válvula	N.º art.	Código del producto
Válvula de 3/2 vías				
	Normalmente cerrada, monoestable			
	M32C-A	Reposición por muelle neumático, muelle neumático interno, sentido de flujo no reversible	575639	VUWS-L30-M32C-A-N38
	M32C-M	Reposición por muelle mecánico, sentido de flujo reversible	575640	VUWS-L30-M32C-M-N38
	Normalmente abierta, monoestable			
	M32U-A	Reposición por muelle neumático, muelle neumático interno, sentido de flujo no reversible	575643	VUWS-L30-M32U-A-N38
	M32U-M	Reposición por muelle mecánico, sentido de flujo reversible	575644	VUWS-L30-M32U-M-N38
Válvula de 5/2 vías				
	Monoestable			
	M52-A	Reposición por muelle neumático, muelle neumático interno, sentido de flujo no reversible	575646	VUWS-L30-M52-A-N38
	M52-M	Reposición por muelle mecánico, sentido de flujo reversible	575648	VUWS-L30-M52-M-N38
	Biestable			
B52	Sentido de flujo reversible	575650	VUWS-L30-B52-N38	
Válvula de 5/3 vías				
	Centro cerrado			
	P53C	Reposición por muelle mecánico, sentido de flujo reversible	575652	VUWS-L30-P53C-M-N38
	Centro a descarga			
	P53E	Reposición por muelle mecánico, sentido de flujo reversible	575656	VUWS-L30-P53E-M-N38
Centro a presión				
P53U	Reposición por muelle mecánico, sentido de flujo reversible	575654	VUWS-L30-P53U-M-N38	

Accesorios

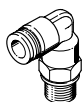
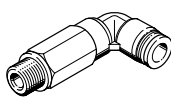
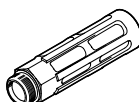
Referencias de pedido		Descripción	N.º art.	Código del producto	PE ¹⁾
Racor rápido roscado con hexágono interior					
	Rosca de conexión 1/8 NPT para diámetro exterior de tubo flexible	1/4 "	572318	QB-1/8-1/4-I-U	10
	Rosca de conexión 3/8 NPT para diámetro exterior de tubo flexible	5/16 "	572323	QB-3/8-5/16-I-U	10
		3/8 "	572324	QB-3/8-3/8-I-U	10
		1/2 "	572325	QB-3/8-1/2-I-U	10
Racor rápido roscado acodado con hexágono exterior					
	Rosca de conexión 3/8 NPT para diámetro exterior de tubo flexible	5/16 "	533299	QBL-3/8-5/16-U	5
		3/8 "	533300	QBL-3/8-3/8-U	5
		1/2 "	533301	QBL-3/8-1/2-U	5
Racor rápido roscado acodado, largo, con hexágono exterior					
	Rosca de conexión 3/8 NPT para diámetro exterior de tubo flexible	5/16 "	564679	QBLL-3/8-5/16-U	5
		3/8 "	564680	QBLL-3/8-3/8-U	5
		1/2 "	564681	QBLL-3/8-1/2-U	5
Silenciador					
	Con rosca de conexión NPT, ejecución en metal	3/8 NPT	12740	U-3/8-B-NPT	1
	Con rosca de conexión NPT, ejecución sinterizada, larga	3/8 NPT	1206991	AMTE-M-LH-N38	10

1) Cantidad por unidad de embalaje

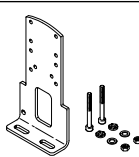
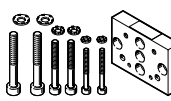
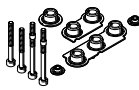
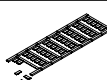
Referencias de pedido		Descripción	Peso [g]	N.º art.	Código del producto
Fijación por pies					
	Juego para la fijación de válvulas, compuesto por:	<ul style="list-style-type: none"> Escuadra de fijación y juego de tornillos de fijación 	-	8026337	VAME-B10-30-A
Montaje mural					
	Juego para la fijación de válvulas de tamaños 20, 25, 30, compuesto por:	<ul style="list-style-type: none"> Montaje mural y juego de tornillos de fijación 	53	576413	VAME-B10-20-W
Surtido de piezas de repuesto					
	Juego compuesto por:	<ul style="list-style-type: none"> Juntas y tornillos 	-	8035637	VAME-B10-30-MK
Placa de identificación					
	Bastidor con 40 unidades	-	565306	ASLR-C-E4	

Hoja de datos del bloque de conexión, tamaño 20

-  - Caudal
hasta 700 l/min

-  - Ancho de las válvulas
21 mm



Especificaciones técnicas generales					
Función de la válvula	Bloque de conexión Estándar		Bloque de conexión Compacto		Perfil distribuidor P En ambos lados
	3/2	5/2, 5/3	3/2	5/2, 5/3	3/2, 5/2, 5/3
Patrón uniforme [mm]	22				
Tipo de fijación	Con taladro pasante				Con escuadra de fijación
Cantidad máx. de posiciones de válvula	10	10	10		10
Conexión 1	3/8 NPT	3/8 NPT	1/4 NPT	1/4 NPT	3/8 NPT
Conexión 3	3/8 NPT	3/8 NPT	1/4 NPT	1/4 NPT	-
Conexión 5	-	3/8 NPT	-	1/4 NPT	-
Conexión 12	1/8 NPT	1/8 NPT	-	-	-
Conexión 14	-	1/8 NPT	-	-	-
CRC ¹⁾	2 ¹⁾				

1) Más información: www.festo.com/x/topic/kbk

Peso [g]	2	3	4	5	6	7	8	9	10
Bloque de conexión para válvulas de 3/2 vías, estándar									
VABM-B10-20E-N38-...-P3	449	574	699	825	950	1075	1200	1326	1451
Bloque de conexión para válvulas de 5/2 y 5/3 vías, estándar									
VABM-B10-20E-N38-...	680	866	1053	1239	1425	1612	1798	1985	2171
Bloque de conexión para válvulas de 3/2 vías, compacto									
VABM-B10-20S-N14-...-P3	280	360	441	521	601	681	762	842	922
Bloque de conexión para válvulas de 5/2 y 5/3 vías, compacto									
VABM-B10-20S-N14-...	344	439	535	630	726	821	917	1012	1108
Perfil distribuidor P para fijación en ambos lados									
VABM-B10-20-N38-...-P53	226	268	310	352	395	437	479	521	563

Información sobre el material	
Información sobre los materiales	Aleación forjada de aluminio
Nota sobre los materiales	En conformidad con la Directiva 2002/95/CE (RoHS)

Hoja de datos del bloque de conexión, tamaño 20

Dimensiones

Bloque de conexión para válvulas de 3/2 vías, estándar

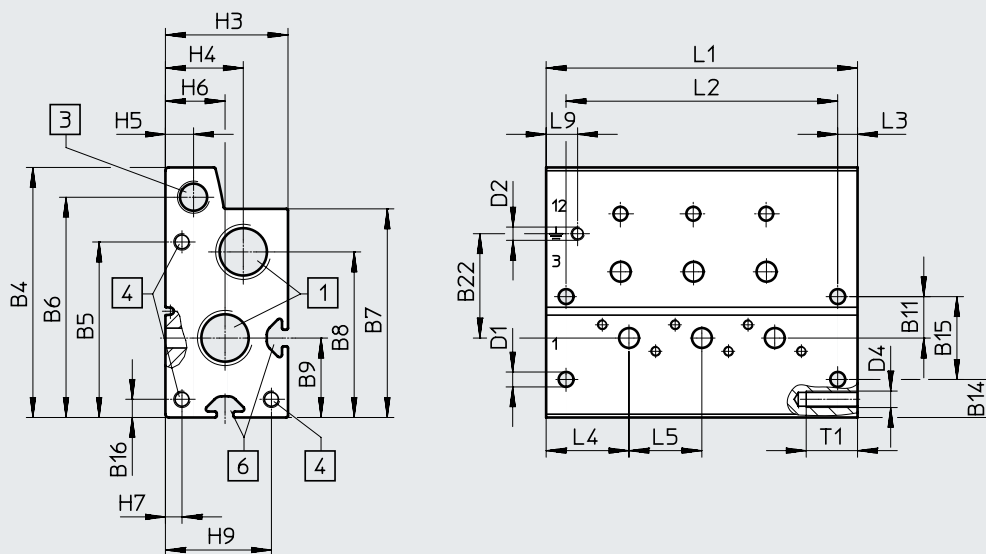

[1] Conexiones 1 y 3 (en ambos lados): 3/8 NPT

[3] Conexiones 12 (en ambos lados): 1/8 NPT

[4] Rosca M5x15,5 para módulo de expansión

[6] Ranura perfilada IPM-05, sistema 5

Código del producto	B4	B5	B6	B7	B8	B9	B11	B14	B15	B16	B22
VABM-B10-20E-N38-...-P3	75,5	53	66,5	63	50	24	12,5	11,5	25	5,5	31,5

Código del producto	D1 ø	D2	D4	H3	H4	H5	H6	H7	H9	L3	L4	L5	L9	T1
VABM-B10-20E-N38-...-P3	4,5	M4x6,5	M5	37	23,5	8,5	18	5	32	6	25	22	9,5	15,5

Posiciones de válvula	2	3	4	5	6	7	8	9	10
L1 [mm]	72	94	116	138	160	182	204	226	248
L2 [mm]	60	82	104	126	148	170	192	214	236

Hoja de datos del bloque de conexión, tamaño 20

Dimensiones

Bloque de conexión para válvulas de 5/2 y 5/3 vías, estándar

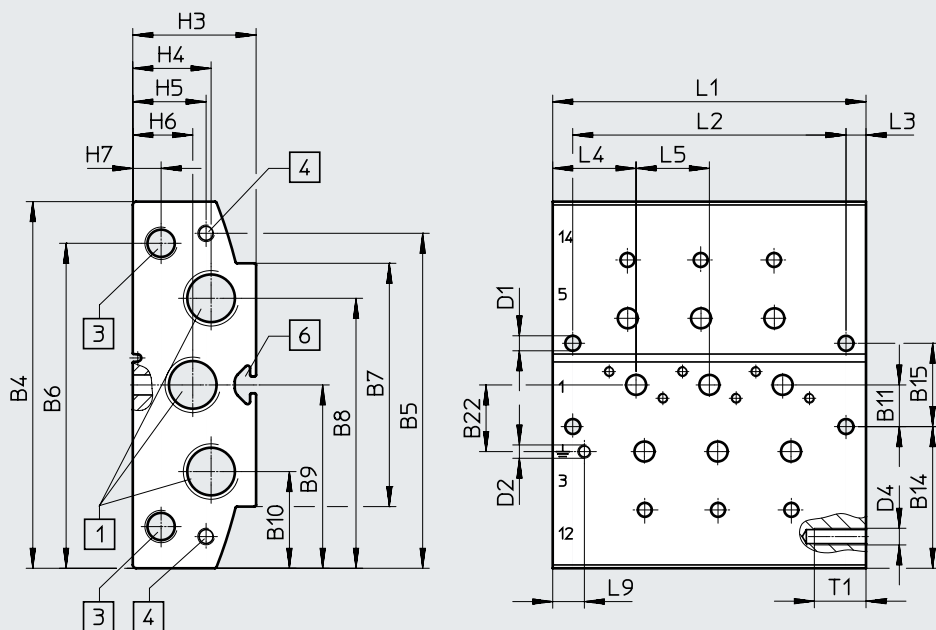

[1] Conexiones 1, 3 y 5 (en ambos lados): 3/8 NPT

[3] Conexiones 12 y 14 (en ambos lados): 1/8 NPT

[4] Rosca M5x15,5 para módulo de expansión

[6] Ranura perfilada IPM-05, sistema 5

Código del producto	B4	B5	B6	B7	B8	B9	B10	B11	B14	B15	B22
VABM-B10-20E-N38-...	110	100,5	97,5	73	81	55	29	12,5	42,5	25	20

Código del producto	D1 ø	D2	D4	H3	H4	H5	H6	H7	L3	L4	L5	L9	T1
VABM-B10-20E-N38-...	4,5	M4x6,5	M5	37	23,5	22	18	8,5	6	25	22	9,5	15,5

Posiciones de válvula	2	3	4	5	6	7	8	9	10
L1 [mm]	72	94	116	138	160	182	204	226	248
L2 [mm]	60	82	104	126	148	170	192	214	236

Hoja de datos del bloque de conexión, tamaño 20

Dimensiones

Bloque de conexión para válvulas de 3/2 vías, compacto

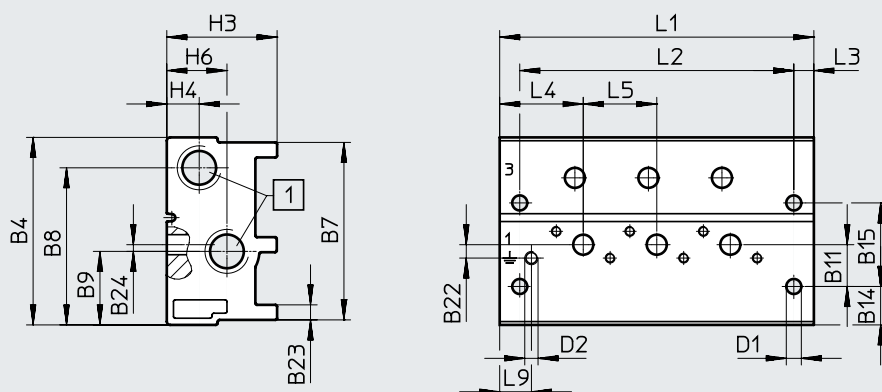

[1] Conexiones 1 y 3 (en ambos lados): 1/4 NPT

Código del producto	B4	B7	B8	B9	B11	B14	B15	B22	B23	B24
VABM-B10-20S-N14-...-P3	56,1	53,1	471	22	12,5	11,5	25	4	5	2

Código del producto	D1 ø	D2	H3	H4	H6	L3	L4	L5	L9
VABM-B10-20S-N14-...-P3	4,5	M4x6,5	33	9,7	18	6	25	22	9,5

Posiciones de válvula	2	3	4	5	6	7	8	9	10
L1 [mm]	72	94	116	138	160	182	204	226	248
L2 [mm]	60	82	104	126	148	170	192	214	236

Dimensiones

Bloque de conexión para válvulas de 5/2 y 5/3 vías, compacto

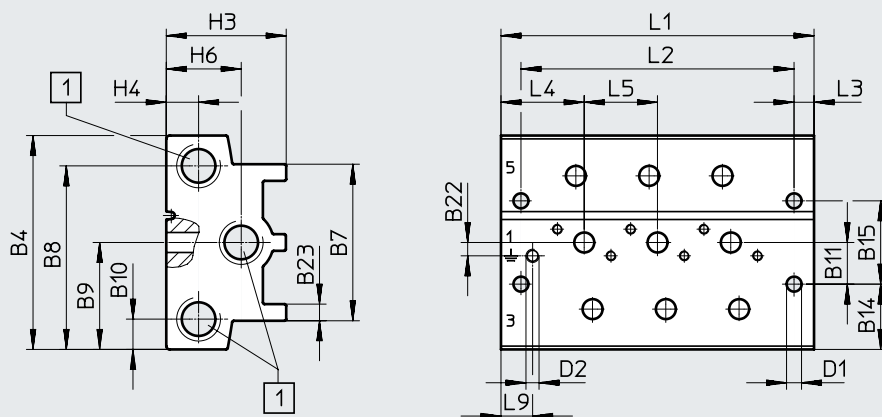

[1] Conexiones 1, 3 y 5 (en ambos lados): 1/4 NPT

Código del producto	B4	B7	B8	B9	B10	B11	B14	B15	B22	B23
VABM-B10-20S-N14-...	64,2	47	55,1	32,1	9,1	12,5	149,6	25	4	5

Código del producto	D1 ø	D2	H3	H4	H6	L3	L4	L5	L9
VABM-B10-20S-N14-...	4,5	M4x6,5	36	9,7	22,5	6	25	22	9,5

Posiciones de válvula	2	3	4	5	6	7	8	9	10
L1 [mm]	72	94	116	138	160	182	204	226	248
L2 [mm]	60	82	104	126	148	170	192	214	236

Hoja de datos del bloque de conexión, tamaño 20

Dimensiones



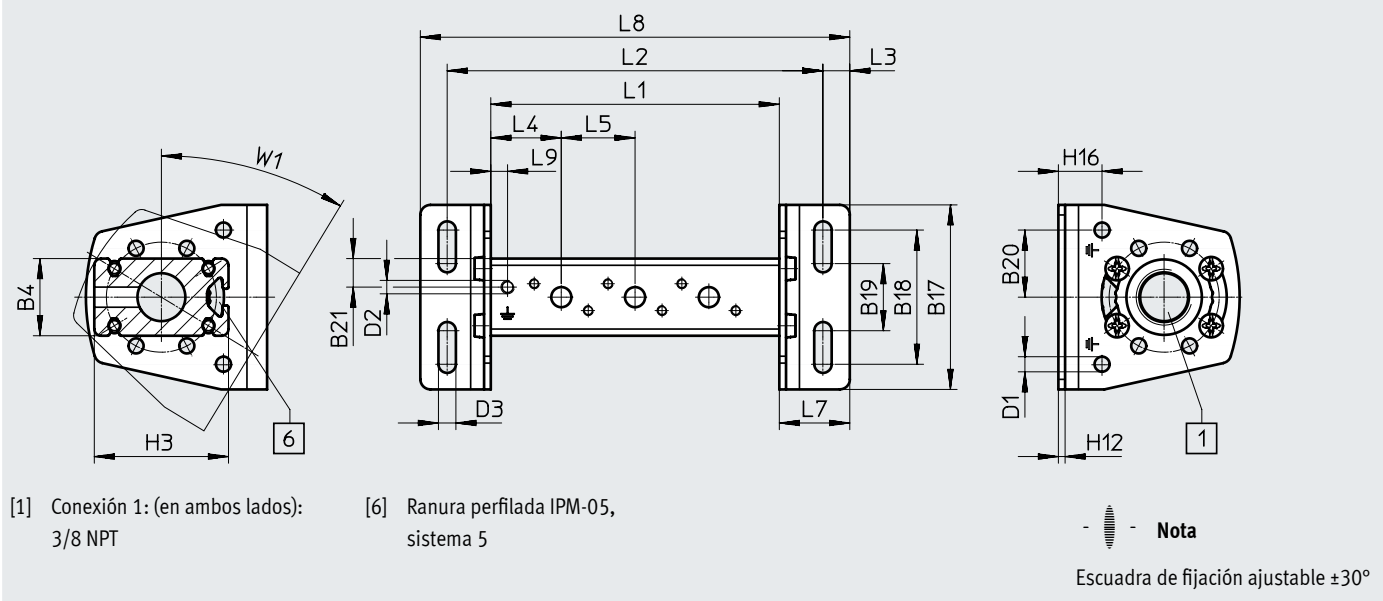





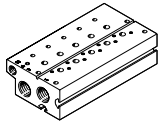

Perfil distribuidor P, montaje en ambos lados

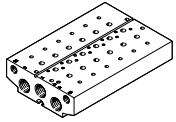

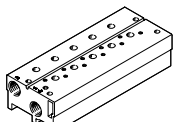

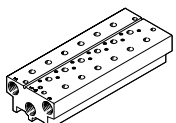

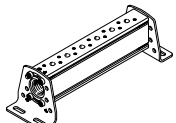

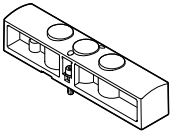
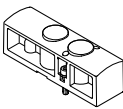

Código del producto	B4	B17	B18	B19	B20	B21	D1 ø	D2	D3 ø	H3	H12	H16	L3	L4	L5	L7	L9	W1
VABM-B10-20-N38-...-P53	23	55	40	20	20	8,5	4,5	M4x6,5	5,2	40	2	13	9	21	22	22	5	31,3°

Posiciones de válvula	2	3	4	5	6	7	8	9	10
L1 [mm]	64	86	108	130	152	174	196	218	240
L2 [mm]	90	112	134	156	178	200	222	244	266
L8 [mm]	106	128	150	172	194	216	238	260	282

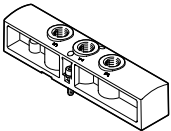
Referencias de pedido para el bloque de conexión, tamaño 20

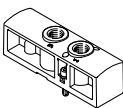
Referencias de pedido		Posiciones de válvula	N.º art.	Código del producto
Descripción				
Bloque de conexión estándar				
	Para válvulas de 3/2 vías, incl. juntas y tornillos para el montaje  - Nota Los tapones ciegos para cerrar en un lado las tomas de alimentación (1, 3 y 14) están incluidos en el suministro.	2	576453	VABM-B10-20E-N38-2-P3
		3	576454	VABM-B10-20E-N38-3-P3
		4	576455	VABM-B10-20E-N38-4-P3
		5	576456	VABM-B10-20E-N38-5-P3
		6	576457	VABM-B10-20E-N38-6-P3
		7	576458	VABM-B10-20E-N38-7-P3
		8	576459	VABM-B10-20E-N38-8-P3
		9	576460	VABM-B10-20E-N38-9-P3
		10	576461	VABM-B10-20E-N38-10-P3
			Para válvulas de 5/2 vías y 5/3 vías, incl. juntas y tornillos para el montaje  - Nota Los tapones ciegos para cerrar en un lado las tomas de alimentación (1, 3, 5, 12 y 14) están incluidos en el suministro.	2
3	576352			VABM-B10-20E-N38-3
4	576353			VABM-B10-20E-N38-4
5	576354			VABM-B10-20E-N38-5
6	576355			VABM-B10-20E-N38-6
7	576356			VABM-B10-20E-N38-7
8	576357			VABM-B10-20E-N38-8
9	576358			VABM-B10-20E-N38-9
10	576359			VABM-B10-20E-N38-10
Bloque de conexión compacto				
	Para válvulas de 3/2 vías, incl. juntas y tornillos para el montaje  - Nota Los tapones ciegos para cerrar en un lado las tomas de alimentación (1 y 3) están incluidos en el suministro.	2	576477	VABM-B10-20S-N14-2-P3
		3	576478	VABM-B10-20S-N14-3-P3
		4	576479	VABM-B10-20S-N14-4-P3
		5	576480	VABM-B10-20S-N14-5-P3
		6	576481	VABM-B10-20S-N14-6-P3
		7	576482	VABM-B10-20S-N14-7-P3
		8	576483	VABM-B10-20S-N14-8-P3
		9	576484	VABM-B10-20S-N14-9-P3
		10	576485	VABM-B10-20S-N14-10-P3
			Para válvulas de 5/2 vías y 5/3 vías, incl. juntas y tornillos para el montaje  - Nota Los tapones ciegos para cerrar en un lado las tomas de alimentación (1, 3 y 5) están incluidos en el suministro.	2
3	576430			VABM-B10-20S-N14-3
4	576431			VABM-B10-20S-N14-4
5	576432			VABM-B10-20S-N14-5
6	576433			VABM-B10-20S-N14-6
7	576434			VABM-B10-20S-N14-7
8	576435			VABM-B10-20S-N14-8
9	576436			VABM-B10-20S-N14-9
10	576437			VABM-B10-20S-N14-10
Perfil distribuidor P				
	Para fijación en ambos lados, incl. juntas y tornillos para montar las válvulas  - Nota El tapón ciego para cerrar la toma de alimentación (1) está incluido en el suministro.	2	576375	VABM-B10-20-N38-2-P53
		3	576376	VABM-B10-20-N38-3-P53
		4	576377	VABM-B10-20-N38-4-P53
		5	576378	VABM-B10-20-N38-5-P53
		6	576379	VABM-B10-20-N38-6-P53
		7	576380	VABM-B10-20-N38-7-P53
		8	576381	VABM-B10-20-N38-8-P53
		9	576382	VABM-B10-20-N38-9-P53
		10	576383	VABM-B10-20-N38-10-P53

Accesorios para el bloque de conexión, tamaño 20

Referencias de pedido				
Descripción		Peso [g]	N.º art.	Código del producto
Placa ciega				
	Para posición de válvula en bloque de conexión para válvulas de 5/2 y 5/3 vías	78	576410	VABB-B10-20-E
	Para posición de válvula en bloque de conexión para válvulas de 3/2 vías	56	576411	VABB-B10-20-E-P3
	Para posición de válvula en perfil distribuidor P	13	576409	VABB-B10-20-A
Placa de alimentación				
	Para posición de válvula en bloque de conexión para válvulas de 5/2 y 5/3 vías -  - Nota Las placas de alimentación están disponibles únicamente con rosca G.	78	576492	VABF-B10-20-P1A4-G18
	Para posición de válvula en bloque de conexión para válvulas de 3/2 vías -  - Nota Las placas de alimentación están disponibles únicamente con rosca G.	56	576493	VABF-B10-20-P1A4-G18-P3
Placa de alimentación				
	Para posición de válvula en perfil distribuidor P -  - Nota Las placas de alimentación están disponibles únicamente con rosca G.	13	576491	VABF-B10-20-P1-G18

Referencias de pedido					
	Descripción de rosca NPT		N.º art.	Código del producto	PE ¹⁾
Racor rápido roscado con hexágono interior					
	Rosca de conexión 1/8 NPT para diámetro exterior de tubo flexible	5/32 "	572317	QB-1/8-5/32-I-U	10
		1/4 "	572318	QB-1/8-1/4-I-U	10
		5/16 "	572319	QB-1/8-5/16-I-U	10
	Rosca de conexión 1/4 NPT para diámetro exterior de tubo flexible	5/16 "	572321	QB-1/4-5/16-I-U	10
		3/8 "	572322	QB-1/4-3/8-I-U	10
		1/2 "	567771	QB-1/4-1/2-U	10
	Rosca de conexión 3/8 NPT para diámetro exterior de tubo flexible	5/16 "	572323	QB-3/8-5/16-I-U	10
		3/8 "	572324	QB-3/8-3/8-I-U	10
		1/2 "	572325	QB-3/8-1/2-I-U	10

1) Cantidad por unidad de embalaje

Accesorios para el bloque de conexión, tamaño 20



Referencias de pedido		N.º art.	Código del producto	PE ¹⁾	
Descripción de rosca NPT					
Racor rápido roscado acodado con hexágono exterior					
	Rosca de conexión 1/8 NPT para diámetro exterior de tubo flexible	5/32 "	533290	QBL-1/8-5/32-U	10
		1/4 "	533292	QBL-1/8-1/4-U	10
		5/16 "	533293	QBL-1/8-5/16-U	10
	Rosca de conexión 1/4 NPT para diámetro exterior de tubo flexible	5/16 "	533296	QBL-1/4-5/16-U	10
		3/8 "	533297	QBL-1/4-3/8-U	5
		1/2 "	567775	QBL-1/4-1/2-U	5
	Rosca de conexión 3/8 NPT para diámetro exterior de tubo flexible	5/16 "	533299	QBL-3/8-5/16-U	5
		3/8 "	533300	QBL-3/8-3/8-U	5
		1/2 "	533301	QBL-3/8-1/2-U	5
Racor rápido roscado acodado, largo, con hexágono exterior					
	Rosca de conexión 1/8 NPT para diámetro exterior de tubo flexible	5/32 "	564668	QBLL-1/8-5/32-U	10
		1/4 "	564670	QBLL-1/8-1/4-U	10
		5/16 "	564671	QBLL-1/8-5/16-U	10

1) Cantidad por unidad de embalaje





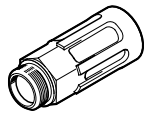

Referencias de pedido		N.º art.	Código del producto	PE ¹⁾	
Descripción de rosca G					
Racor rápido roscado con hexágono interior					
	<p>Rosca de conexión G1/8 para diámetro exterior de tubo flexible</p> <p> - Nota</p> <p>Los racores rápidos roscados con rosca G están previstos únicamente para las placas de alimentación.</p>	4 mm	186106	QS-G1/8-4-I	10
			133008	QS-G1/8-4-1-100	100
		6 mm	186107	QS-G1/8-6-I	10
			133009	QS-G1/8-6-1-100	100
		8 mm	186109	QS-G1/8-8-I	10
			133010	QS-G1/8-8-1-100	100
Racor rápido roscado acodado con hexágono exterior					
	<p>Rosca de conexión G1/8 para diámetro exterior de tubo flexible</p> <p> - Nota</p> <p>Los racores rápidos roscados con rosca G están previstos únicamente para las placas de alimentación.</p>	4 mm	186116	QSL-G1/8-4	10
			132048	QSL-G1/8-4-100	100
		6 mm	186117	QSL-G1/8-6	10
			132049	QSL-G1/8-6-100	100
		8 mm	186119	QSL-G1/8-8	10
			132050	QSL-G1/8-8-50	50
Racor rápido roscado acodado, largo, con hexágono exterior					
	<p>Rosca de conexión G1/8 para diámetro exterior de tubo flexible</p> <p> - Nota</p> <p>Los racores rápidos roscados con rosca G están previstos únicamente para las placas de alimentación.</p>	4 mm	186127	QSLG-G1/8-4	10
			133015	QSLG-G1/8-4-100	100
		6 mm	186128	QSLG-G1/8-6	10
			133016	QSLG-G1/8-6-100	100
		8 mm	186130	QSLG-G1/8-8	10
			133017	QSLG-G1/8-8-100	100

1) Cantidad por unidad de embalaje

Accesorios para el bloque de conexión, tamaño 20

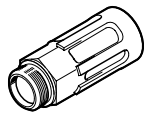

Referencias de pedido		Descripción de rosca NPT	N.º art.	Código del producto	PE ¹⁾
Silenciador					
	Con rosca de conexión NPT, ejecución en metal	1/4 NPT	12639	U-1/4-B-NPT	1
		3/8 NPT	12740	U-3/8-B-NPT	1
	Con rosca de conexión NPT, ejecución sinterizada, larga	1/4 NPT	1206990	AMTE-M-LH-N14	20
		3/8 NPT	1206991	AMTE-M-LH-N38	10

1) Cantidad por unidad de embalaje

Referencias de pedido		Descripción de rosca G	N.º art.	Código del producto	PE ¹⁾
Silenciador					
	Con rosca de conexión G, ejecución en polímero	G1/8	2307	U-1/8	1
			534222	U-1/8-50	50
<p>-  - Nota</p> <p>Los silenciadores con rosca G están previstos únicamente para las placas de alimentación.</p>					
	Con rosca de conexión G, ejecución en metal	G1/8	6841	U-1/8-B	1
			<p>-  - Nota</p> <p>Los silenciadores con rosca G están previstos únicamente para las placas de alimentación.</p>		
	Con rosca de conexión G, ejecución sinterizada, larga	G1/8	1205860	AMTE-M-LH-G18	20
			<p>-  - Nota</p> <p>Los silenciadores con rosca G están previstos únicamente para las placas de alimentación.</p>		

1) Cantidad por unidad de embalaje

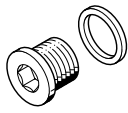
Accesorios para el bloque de conexión, tamaño 20

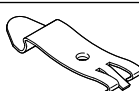
Referencias de pedido		N.º art.	Código del producto	PE ¹⁾	
Tapón ciego					
	Con rosca de conexión NPT	1/8 NPT	173985	B-1/8-NPT	1
		1/4 NPT	174165	B-1/4-NPT	1
		3/8 NPT	174169	B-3/8-NPT	1
Elemento de separación					
	Para la creación de zonas de presión para conexión	G1/8	569995	VABD-8-B	1
		1/8 NPT			
		G1/4	569996	VABD-10-B	1
		1/4 NPT			
		G3/8	574483	VABD-14-B	1
		3/8 NPT			
Accesorio para montaje en perfil DIN					
	Para tamaño 20, para la fijación en perfiles DIN estándar TH 357,5 o TH 3515 según EN 60715		569998	VAME-T-M4	2

1) Cantidad por unidad de embalaje

Hoja de datos del bloque de conexión, tamaño 25

-  - Caudal
hasta 1300 l/min

-  - Ancho de las válvulas
26,5 mm



Especificaciones técnicas generales

Para válvulas	Bloque de conexión estándar		Bloque de conexión compacto		Perfil distribuidor P en ambos lados
	3/2	5/2, 5/3	3/2	5/2, 5/3	3/2, 5/2, 5/3
Patrón uniforme [mm]	27,5				
Tipo de fijación	Con taladro pasante				Con escuadra de fijación
Cantidad máxima de posiciones de válvula	10	10	10	10	10
Conexión 1	1/2 NPT	1/2 NPT	3/8 NPT	3/8 NPT	1/2 NPT
Conexión 3	1/2 NPT	1/2 NPT	3/8 NPT	3/8 NPT	-
Conexión 5	-	1/2 NPT	-	3/8 NPT	-
Conexión 12	1/8 NPT	1/8 NPT	-	-	-
Conexión 14	-	1/8 NPT	-	-	-
CRC ¹⁾	2 ¹⁾				

1) Más información: www.festo.com/x/topic/kbk

Peso [g]										
Posiciones de válvula	2	3	4	5	6	7	8	9	10	
Bloque de conexión para válvulas de 3/2 vías, estándar										
VABM-B10-25E-N12-...-P3	726	960	1194	1428	1662	1896	2130	2364	2598	
Bloque de conexión para válvulas de 5/2 y 5/3 vías, estándar										
VABM-B10-25E-N12-...	927	1224	1521	1818	2115	2412	2709	3006	3303	
Bloque de conexión para válvulas de 3/2 vías, compacto										
VABM-B10-25S-N38-...-P3	369	488	607	726	845	964	1083	1202	1321	
Bloque de conexión para válvulas de 5/2 y 5/3 vías, compacto										
VABM-B10-25S-N38-...	438	579	720	861	1002	1143	1284	1425	1566	
Perfil distribuidor P para fijación en ambos lados										
VABM-B10-25-N12-...-P53	258	340	422	504	586	668	750	832	914	

Información sobre el material

Información sobre los materiales	Aleación forjada de aluminio
Nota sobre los materiales	En conformidad con la Directiva 2002/95/CE (RoHS)

Hoja de datos del bloque de conexión, tamaño 25

Dimensiones

Bloque de conexión para válvulas de 3/2 vías, estándar

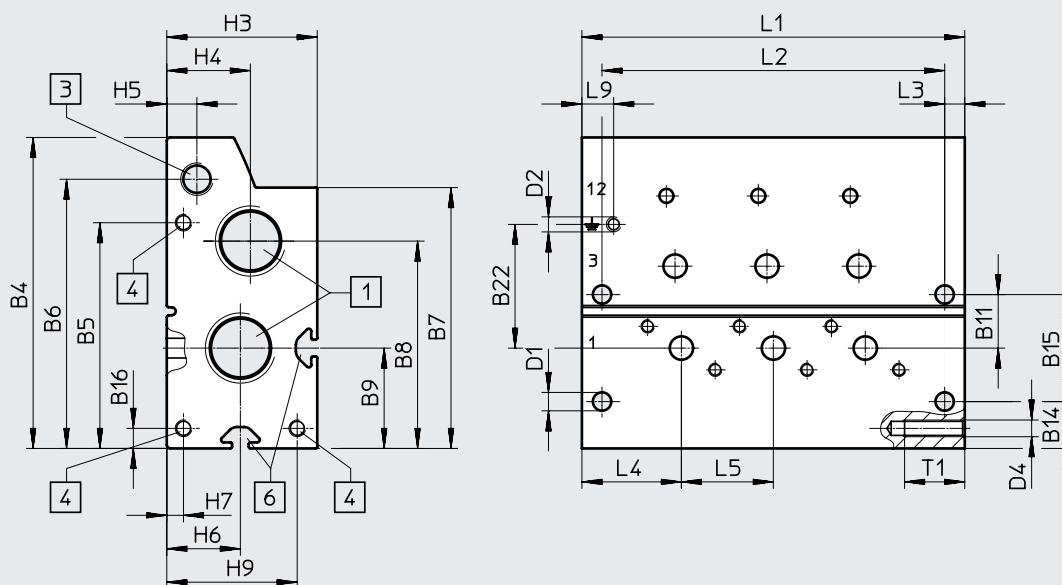

[1] Conexiones 1 y 3 (en ambos lados): 1/2 NPT

[3] Conexiones 12 (en ambos lados): 1/8 NPT

[4] Rosca M5x18 para módulo de expansión

[6] Ranura perfilada IPM-05, sistema 5

Código del producto	B4	B5	B6	B7	B8	B9	B11	B14	B15	B16	B22
VABM-B10-25-E-N12-...-P3	93	67,5	80,5	78	62	30	16	14	32	6	37

Código del producto	D1 ø	D2	D4	H3	H4	H5	H6	H7	H9	L3	L4	L5	L9	T1
VABM-B10-25-E-N12-...-P3	5,5	M4x9	M5	45	25	9	22	5	39	6	29,8	27,5	9,5	18

Posiciones de válvula	2	3	4	5	6	7	8	9	10
L1 [mm]	87	114,5	142	169,5	197	224,5	252	279,5	307
L2 [mm]	75	102,5	130	157,5	185	212,5	240	267,5	295

Hoja de datos del bloque de conexión, tamaño 25

Dimensiones

Bloque de conexión para válvulas de 5/2 y 5/3 vías, estándar

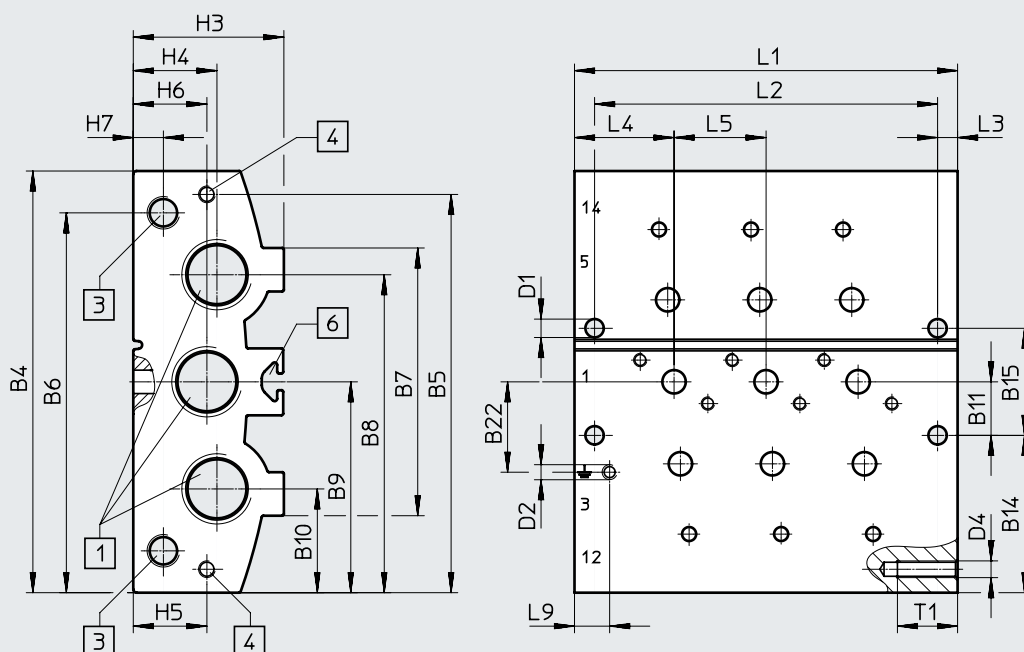

[1] Conexiones 1, 3 y 5 (en ambos lados): 1/2 NPT

[3] Conexiones 12 y 14 (en ambos lados): 1/8 NPT

[4] Rosca M5x18 para módulo de expansión

[6] Ranura perfilada IPM-05, sistema 5

Código del producto	B4	B5	B6	B7	B8	B9	B10	B11	B14	B15	B22
VABM-B10-25E-N12-...	126	119	113,5	80	95	63	31	16	47	32	27

Código del producto	D1 ø	D2	D4	H3	H4	H5	H6	H7	L3	L4	L5	L9	T1
VABM-B10-25E-N12-...	5,5	M4x9	M5	45	25	22	22	9	6	29,8	27,5	10,5	18

Posiciones de válvula	2	3	4	5	6	7	8	9	10
L1 [mm]	87	114,5	142	169,5	197	224,5	252	279,5	307
L2 [mm]	75	102,5	130	157,5	185	212,5	240	267,5	295

Hoja de datos del bloque de conexión, tamaño 25

Dimensiones

Bloque de conexión para válvulas de 3/2 vías, compacto

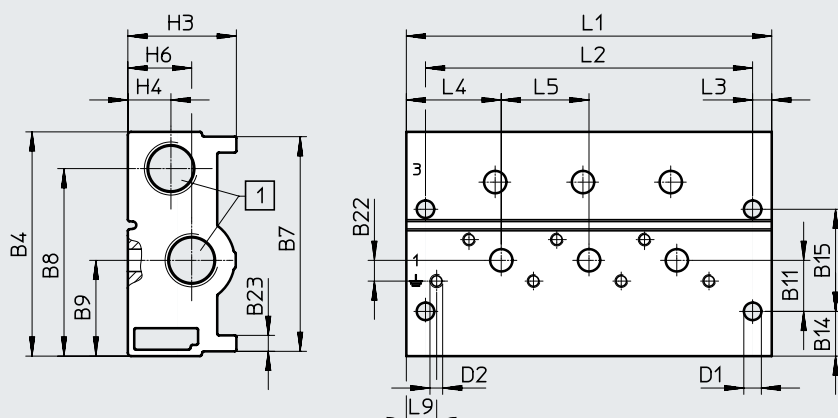

[1] Conexiones 1 y 3 (en ambos lados): 3/8 NPT

Código del producto	B4	B7	B8	B9	B11	B14	B15	B22	B23
VABM-B10-25S-N38-...-P3	70,3	67,3	58,8	30	16	14	32	6,5	5

Código del producto	D1 ø	D2	H3	H4	H6	L3	L4	L5	L9
VABM-B10-25S-N38-...-P3	5,5	M4x9	34	13,5	20	6	29,8	27,5	9,5

Posiciones de válvula	2	3	4	5	6	7	8	9	10
L1 [mm]	87	114,5	142	169,5	197	224,5	252	279,5	307
L2 [mm]	75	102,5	130	157,5	185	212,5	240	267,5	295

Hoja de datos del bloque de conexión, tamaño 25

Dimensiones

Bloque de conexión para válvulas de 5/2 y 5/3 vías, compacto

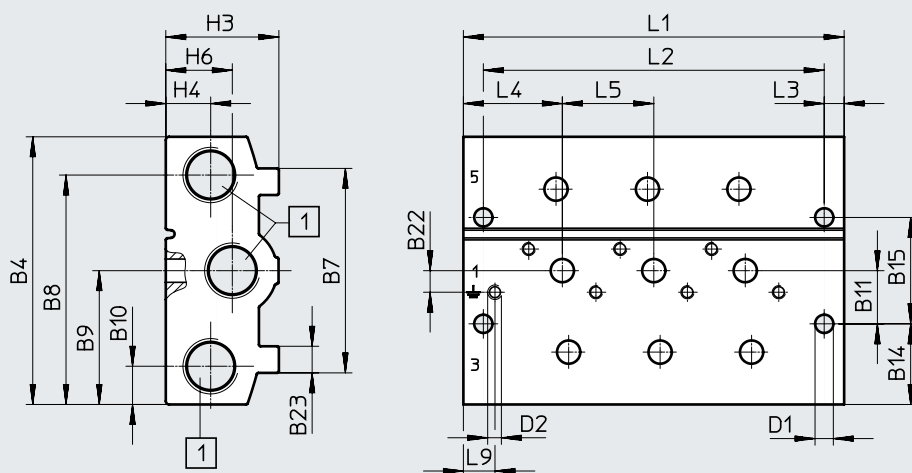

[1] Conexiones 1, 3 y 5 (en ambos lados): 3/8 NPT

Código del producto	B4	B7	B8	B9	B10	B11	B14	B15	B22	B23
VABM-B10-25S-N38-...	80,5	61,5	69	40,3	11,5	16	24,3	32	6,5	8

Código del producto	D1 ø	D2	H3	H4	H6	L3	L4	L5	L9
VABM-B10-25S-N38-...	5,5	M4x9	34	13,5	20	6	29,8	27,5	9,5

Posiciones de válvula	2	3	4	5	6	7	8	9	10
L1 [mm]	87	114,5	142	169,5	197	224,5	252	279,5	307
L2 [mm]	75	102,5	130	157,5	185	212,5	240	267,5	295

Hoja de datos del bloque de conexión, tamaño 25

Dimensiones

Perfil distribuidor P, montaje en ambos lados

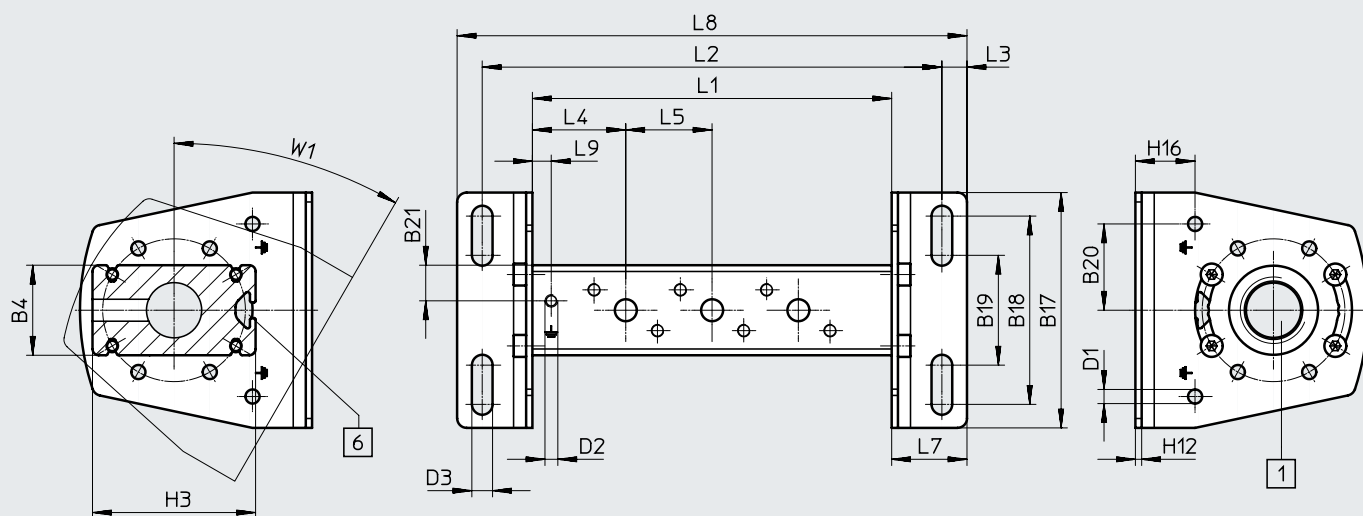

[1] Conexión 1: (en ambos lados):
1/2 NPT

[6] Ranura perfilada IPM-05,
sistema 5

-  - Nota

Escuadra de fijación ajustable $\pm 30^\circ$







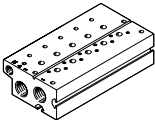
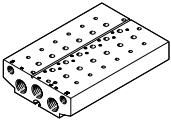
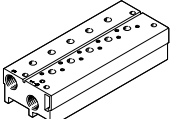
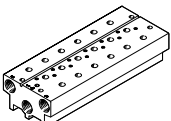
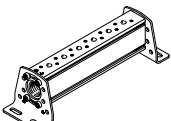

Código del producto	B4	B17	B18	B19	B20	B21	D1 \varnothing	D2	D3 \varnothing	H3	H12	H16	L3	L4	L5	L7	L9	W1
VABM-B10-25-N12-...-P53	28,7	75	60	35	27,5	11,4	4,5	M4x9	6,6	52	2	19	8	29,8	27,5	24	6	30

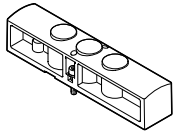
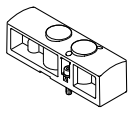
Posiciones de válvula	2	3	4	5	6	7	8	9	10
L1 [mm]	87	114,5	142	169,5	197	224,5	252	279,5	307
L2 [mm]	119	146,5	174	201,5	229	256,5	284	311,5	339
L8 [mm]	135	162,5	190	217,5	245	272,5	300	327,5	355

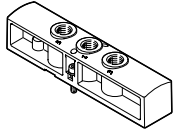

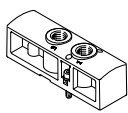
Referencias de pedido para el bloque de conexión, tamaño 25

Referencias de pedido		Posiciones de válvula	N.º art.	Código del producto
Descripción				
Bloque de conexión estándar				
 <p>Para válvulas de 3/2 vías, incl. juntas y tornillos para el montaje</p> <p>- Nota Los tapones ciegos para cerrar en un lado las tomas de alimentación (1, 3 y 14) están incluidos en el suministro.</p>	2	8026288	VABM-B10-25E-N12-2-P3	
	3	8026289	VABM-B10-25E-N12-3-P3	
	4	8026290	VABM-B10-25E-N12-4-P3	
	5	8026291	VABM-B10-25E-N12-5-P3	
	6	8026292	VABM-B10-25E-N12-6-P3	
	7	8026293	VABM-B10-25E-N12-7-P3	
	8	8026294	VABM-B10-25E-N12-8-P3	
	9	8026295	VABM-B10-25E-N12-9-P3	
	10	8026296	VABM-B10-25E-N12-10-P3	
	 <p>Para válvulas de 5/2 vías y 5/3 vías, incl. juntas y tornillos para el montaje</p> <p>- Nota Los tapones ciegos para cerrar en un lado las tomas de alimentación (1, 3, 5, 12 y 14) están incluidos en el suministro.</p>	2	8026252	VABM-B10-25E-N12-2
3		8026253	VABM-B10-25E-N12-3	
4		8026254	VABM-B10-25E-N12-4	
5		8026255	VABM-B10-25E-N12-5	
6		8026256	VABM-B10-25E-N12-6	
7		8026257	VABM-B10-25E-N12-7	
8		8026258	VABM-B10-25E-N12-8	
9		8026259	VABM-B10-25E-N12-9	
10		8026260	VABM-B10-25E-N12-10	
Bloque de conexión compacto				
 <p>Para válvulas de 3/2 vías, incl. juntas y tornillos para el montaje</p> <p>- Nota Los tapones ciegos para cerrar en un lado las tomas de alimentación (1 y 3) están incluidos en el suministro.</p>	2	8026306	VABM-B10-25S-N38-2-P3	
	3	8026307	VABM-B10-25S-N38-3-P3	
	4	8026308	VABM-B10-25S-N38-4-P3	
	5	8026309	VABM-B10-25S-N38-5-P3	
	6	8026310	VABM-B10-25S-N38-6-P3	
	7	8026311	VABM-B10-25S-N38-7-P3	
	8	8026312	VABM-B10-25S-N38-8-P3	
	9	8026313	VABM-B10-25S-N38-9-P3	
	10	8026314	VABM-B10-25S-N38-10-P3	
	 <p>Para válvulas de 5/2 vías y 5/3 vías, incl. juntas y tornillos para el montaje</p> <p>- Nota Los tapones ciegos para cerrar en un lado las tomas de alimentación (1, 3 y 5) están incluidos en el suministro.</p>	2	8026270	VABM-B10-25S-N38-2
3		8026271	VABM-B10-25S-N38-3	
4		8026272	VABM-B10-25S-N38-4	
5		8026273	VABM-B10-25S-N38-5	
6		8026274	VABM-B10-25S-N38-6	
7		8026275	VABM-B10-25S-N38-7	
8		8026276	VABM-B10-25S-N38-8	
9		8026277	VABM-B10-25S-N38-9	
10		8026278	VABM-B10-25S-N38-10	
Perfil distribuidor P				
 <p>Para fijación en ambos lados, incl. juntas y tornillos para montar las válvulas</p> <p>- Nota El tapón ciego para cerrar la toma de alimentación (1) está incluido en el suministro.</p>	2	8026228	VABM-B10-25-N12-2-P53	
	3	8026229	VABM-B10-25-N12-3-P53	
	4	8026230	VABM-B10-25-N12-4-P53	
	5	8026231	VABM-B10-25-N12-5-P53	
	6	8026232	VABM-B10-25-N12-6-P53	
	7	8026233	VABM-B10-25-N12-7-P53	
	8	8026234	VABM-B10-25-N12-8-P53	
	9	8026235	VABM-B10-25-N12-9-P53	
	10	8026236	VABM-B10-25-N12-10-P53	







Accesorios para el bloque de conexión, tamaño 25

Referencias de pedido		Peso [g]	N.º art.	Código del producto
Descripción				
Placa ciega				
	Para posición de válvula en bloque de conexión para válvulas de 5/2 y 5/3 vías	117	8026209	VABB-B10-25-E
	Para posición de válvula en bloque de conexión para válvulas de 3/2 vías	84	8026210	VABB-B10-25-E-P3
	Para posición de válvula en perfil distribuidor P	28	8026208	VABB-B10-25-A
Placa de alimentación				
	Para posición de válvula en bloque de conexión para válvulas de 3/2 vías -  - Nota Las placas de alimentación están disponibles únicamente con rosca G.	80	8026319	VABF-B10-25-P1A4-G14-P3
	Para posición de válvula en bloque de conexión para válvulas de 5/2 y 5/3 vías -  - Nota Las placas de alimentación están disponibles únicamente con rosca G.	110	8026318	VABF-B10-25-P1A4-G14
Placa de alimentación				
	Para posición de válvula en perfil distribuidor P -  - Nota Las placas de alimentación están disponibles únicamente con rosca G.	26	8026317	VABF-B10-25-P1-G14

Accesorios para el bloque de conexión, tamaño 25

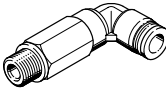

Referencias de pedido	Descripción de rosca NPT	N.º art.	Código del producto	PE ¹⁾	
Racor rápido roscado con hexágono interior					
	Rosca de conexión 1/8 NPT para diámetro exterior de tubo flexible	1/4 "	572318	QB-1/8-1/4-I-U	10
	Rosca de conexión 3/8 NPT para diámetro exterior de tubo flexible	5/16 "	572323	QB-3/8-5/16-I-U	10
		3/8 "	572324	QB-3/8-3/8-I-U	10
		1/2 "	572325	QB-3/8-1/2-I-U	10
	Rosca de conexión 1/2 NPT para diámetro exterior de tubo flexible	1/2 "	572326	QB-1/2-1/2-I-U	10
Racor rápido roscado con hexágono exterior					
	Rosca de conexión 1/2 NPT para diámetro exterior de tubo flexible	3/8 "	533283	QB-1/2-3/8-U	5
Racor rápido roscado acodado con hexágono exterior					
	Rosca de conexión 3/8 NPT para diámetro exterior de tubo flexible	5/16 "	533299	QBL-3/8-5/16-U	5
		3/8 "	533300	QBL-3/8-3/8-U	5
		1/2 "	533301	QBL-3/8-1/2-U	5
	Rosca de conexión 1/2 NPT para diámetro exterior de tubo flexible	3/8 "	533302	QBL-1/2-3/8-U	5
		1/2 "	533303	QBL-1/2-1/2-U	5

1) Cantidad por unidad de embalaje





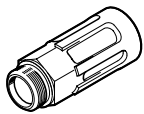

Referencias de pedido	Descripción de rosca G	N.º art.	Código del producto	PE ¹⁾	
Racor rápido roscado con hexágono interior					
	Rosca de conexión G1/4 para diámetro exterior de tubo flexible	6 mm	186108	QS-G1/4-6-I	10
		8 mm	186110	QS-G1/4-8-I	10
		10 mm	186112	QS-G1/4-10-I	10
	-  - Nota Los racores rápidos roscados con rosca G están previstos únicamente para las placas de alimentación.				
Racor rápido roscado acodado con hexágono exterior					
	Rosca de conexión G1/4 para diámetro exterior de tubo flexible	6 mm	186118	QSL-G1/4-6	10
			132051	QSL-G1/4-6-100	100
	8 mm	186120	QSL-G1/4-8	10	
		132052	QSL-G1/4-8-50	50	
	10 mm	186122	QSL-G1/4-10	10	
		132053	QSL-G1/4-10-50	50	
-  - Nota Los racores rápidos roscados con rosca G están previstos únicamente para las placas de alimentación.					
Racor rápido roscado acodado, largo, con hexágono exterior					
	Rosca de conexión G1/4 para diámetro exterior de tubo flexible	6 mm	186129	QSL-G1/4-6	10
		8 mm	186131	QSL-G1/4-8	10
		10 mm	186133	QSL-G1/4-10	10
	-  - Nota Los racores rápidos roscados con rosca G están previstos únicamente para las placas de alimentación.				

1) Cantidad por unidad de embalaje

Accesorios para el bloque de conexión, tamaño 25

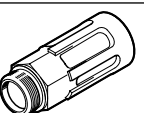

Referencias de pedido		N.º art.	Código del producto	PE ¹⁾	
Descripción de rosca NPT					
Silenciador					
	Con rosca de conexión NPT, ejecución en metal	3/8 NPT	12740	U-3/8-B-NPT	1
		1/2 NPT	12741	U-1/2-B-NPT	1
	Con rosca de conexión NPT, ejecución sinterizada, larga	3/8 NPT	1206991	AMTE-M-LH-N38	10
		1/2 NPT	1206992	AMTE-M-LH-N12	10

1) Cantidad por unidad de embalaje

Referencias de pedido		N.º art.	Código del producto	PE ¹⁾	
Descripción de rosca G					
Silenciador					
	Con rosca de conexión G, ejecución en polímero -  - Nota Los silenciadores con rosca G están previstos únicamente para las placas de alimentación.	G1/4	2316	U-1/4	1
			534223	U-1/4-20	20
	Con rosca de conexión G, ejecución en metal -  - Nota Los silenciadores con rosca G están previstos únicamente para las placas de alimentación.	G1/4	6842	U-1/4-B	1
	Con rosca de conexión G, ejecución sinterizada, larga -  - Nota Los silenciadores con rosca G están previstos únicamente para las placas de alimentación.	G1/4	1205861	AMTE-M-LH-G14	20

1) Cantidad por unidad de embalaje

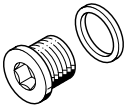
Accesorios para el bloque de conexión, tamaño 25

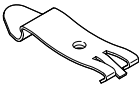
Referencias de pedido	Descripción	N.º art.	Código del producto	PE ¹⁾	
Tapón ciego					
	Con rosca de conexión NPT	1/8 NPT	173985	B-1/8-NPT	1
		3/8 NPT	174169	B-3/8-NPT	1
		1/2 NPT	31785	B-1/2-NPT	1
Elemento de separación					
	Para la creación de zonas de presión para conexión	G1/8 1/8 NPT	569995	VABD-8-B	1
		G3/8 3/8 NPT	574483	VABD-14-B	1
		G1/2 1/2 NPT	8022483	VABD-17.5-B	1
Accesorio para montaje en perfil DIN					
	Para tamaño 25, para la fijación en perfiles DIN estándar TH 357,5 o TH 3515 según EN 60715	2636436	VAME-T-M5	2	

1) Cantidad por unidad de embalaje

Hoja de datos del bloque de conexión, tamaño 30

-  - Caudal
hasta 2300 l/min

-  - Ancho de las válvulas
31 mm



Especificaciones técnicas generales

	Bloque de conexión estándar		Bloque de conexión compacto		Perfil distribuidor P en ambos lados
	3/2	5/2, 5/3	3/2	5/2, 5/3	
Para válvulas	3/2	5/2, 5/3	3/2	5/2, 5/3	3/2, 5/2, 5/3
Patrón uniforme [mm]	32				
Tipo de fijación	Con taladro pasante				Con escuadra de fijación
Cantidad máxima de posiciones de válvula	10	10	10	10	10
Conexión 1	3/4 NPT	3/4 NPT	1/2 NPT	1/2 NPT	3/4 NPT
Conexión 3	3/4 NPT	3/4 NPT	1/2 NPT	1/2 NPT	-
Conexión 5	-	3/4 NPT	-	1/2 NPT	-
Conexión 12	1/8 NPT	1/8 NPT	-	-	-
Conexión 14	-	1/8 NPT	-	-	-
CRC ¹⁾	2 ¹⁾				

1) Más información: www.festo.com/x/topic/kbk

Peso [g]

Posiciones de válvula	2	3	4	5	6	7	8	9	10
Bloque de conexión para válvulas de 3/2 vías, estándar									
VABM-B10-30E-N34-...-P3	1411	1828	2245	2662	3079	3496	3913	4330	4747
Bloque de conexión para válvulas de 5/2 y 5/3 vías, estándar									
VABM-B10-30E-N34-...	1722	2213	2703	3194	3684	4175	4665	5156	5646
Bloque de conexión para válvulas de 3/2 vías, compacto									
VABM-B10-30S-N12-...-P3	652	872	1093	1313	1533	1753	1973	2193	2413
Bloque de conexión para válvulas de 5/2 y 5/3 vías, compacto									
VABM-B10-30S-N12-...	759	1013	1267	1522	1776	2030	2285	2539	2793
Perfil distribuidor P para fijación en ambos lados									
VABM-B10-30-N34-...-P53	818	977	1135	1293	1452	1610	1768	1927	2085

Información sobre el material

Información sobre los materiales	Aleación forjada de aluminio
Nota sobre los materiales	En conformidad con la Directiva 2002/95/CE (RoHS)

Hoja de datos del bloque de conexión, tamaño 30

Dimensiones

Bloque de conexión para válvulas de 3/2 vías, estándar

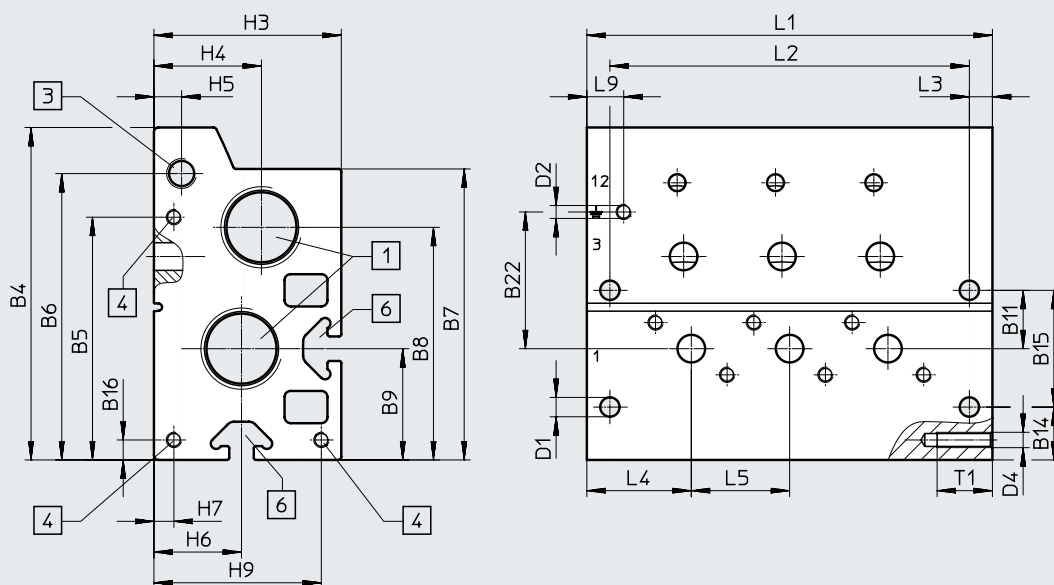

[1] Conexiones 1 y 3 (en ambos lados): 3/4 NPT

[3] Conexiones 12 (en ambos lados): 1/8 NPT

[4] Rosca M5x18 para módulo de expansión

[6] Ranura perfilada IPM-08, sistema 8

Código del producto	B4	B5	B6	B7	B8	B9	B11	B14	B15	B16	B22
VABM-B10-30-E-N34-...-P3	108,2	79	93,2	94,7	75,7	36,2	19	17,2	38	6,5	44,5

Código del producto	D1 ø	D2	D4	H3	H4	H5	H6	H7	H9	L3	L4	L5	L9	T1
VABM-B10-30-E-N34-...-P3	6,3	M5x11	M5	61	35	9	28,5	6,5	54,5	7,5	34	32	12	18

Posiciones de válvula	2	3	4	5	6	7	8	9	10
L1 [mm]	100	132	164	196	228	260	292	324	356
L2 [mm]	85	117	149	181	213	245	277	309	341

Hoja de datos del bloque de conexión, tamaño 30

Dimensiones

Bloque de conexión para válvulas de 5/2 y 5/3 vías, estándar

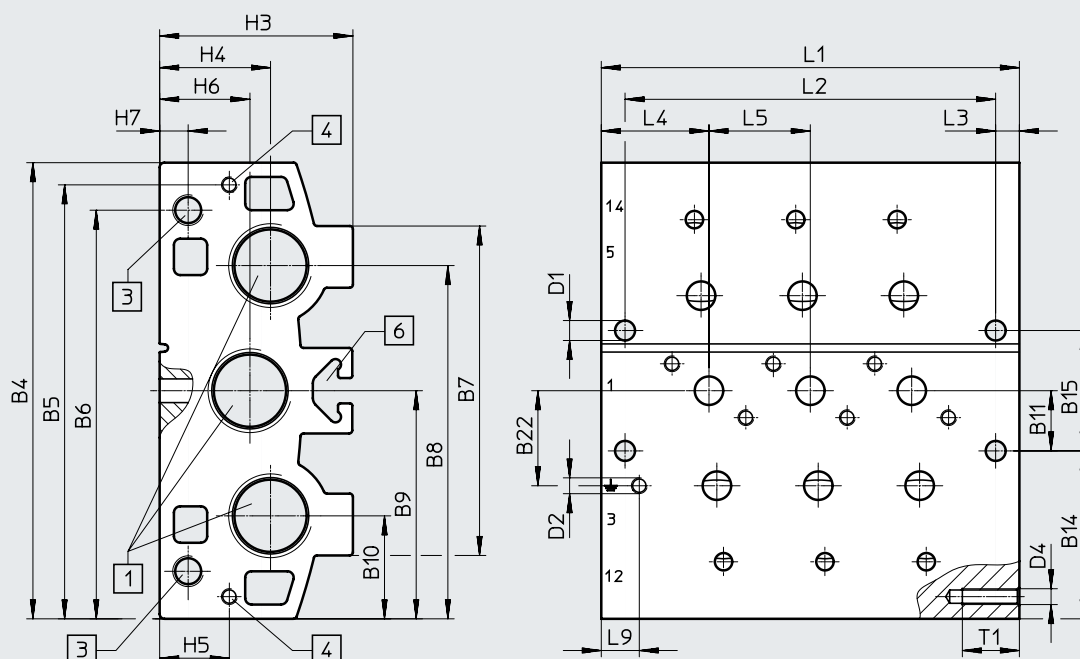

[1] Conexiones 1, 3 y 5 (en ambos lados): 3/4 NPT

[3] Conexiones 12 y 14 (en ambos lados): 1/8 NPT

[4] Rosca M5x18 para módulo de expansión

[6] Ranura perfilada IPM-08, sistema 8

Código del producto	B4	B5	B6	B7	B8	B9	B10	B11	B14	B15	B22
VABM-B10-30E-N34-...	144	137	129	104	111,5	72	32,5	19	53	38	30

Código del producto	D1 ø	D2	D4	H3	H4	H5	H6	H7	L3	L4	L5	L9	T1
VABM-B10-30E-N34-...	6,3	M5*11	M5	61	35	22	28,5	9	7,5	34	32	12	18

Posiciones de válvula	2	3	4	5	6	7	8	9	10
L1 [mm]	100	132	164	196	228	260	292	324	356
L2 [mm]	85	117	149	181	213	245	277	309	341

Hoja de datos del bloque de conexión, tamaño 30

Dimensiones

Bloque de conexión para válvulas de 3/2 vías, compacto

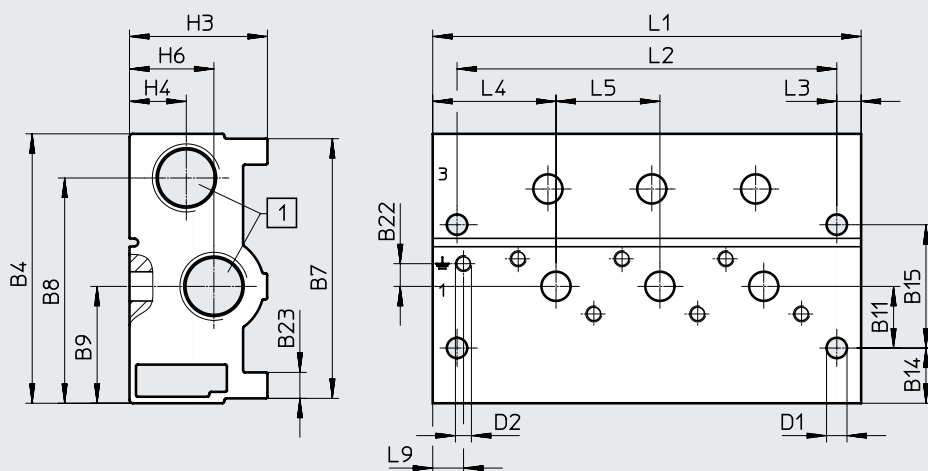

[1] Conexiones 1 y 3 (en ambos lados): 1/2 NPT

Código del producto	B4	B7	B8	B9	B11	B14	B15	B22	B23
VABM-B10-30S-N12-...-P3	83	80	69,4	36	19	17	38	7	8
Código del producto	D1 ø	D2	H3	H4	H6	L3	L4	L5	L9
VABM-B10-30S-N12-...-P3	6,3	M5x11	42,5	17,5	26	7,5	38	32	12
Posiciones de válvula	2	3	4	5	6	7	8	9	10
L1 [mm]	100	132	164	196	228	260	292	324	356
L2 [mm]	85	117	149	181	213	245	277	309	341

Hoja de datos del bloque de conexión, tamaño 30

Dimensiones

Bloque de conexión para válvulas de 5/2 y 5/3 vías, compacto

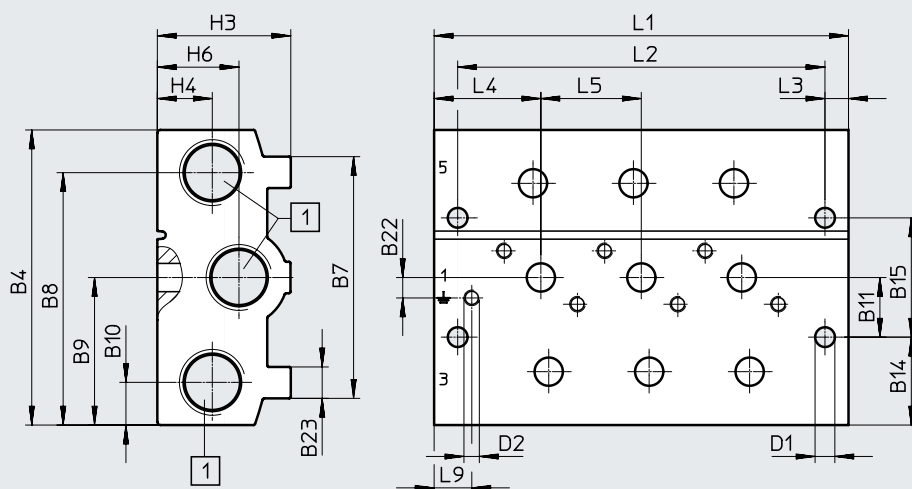

[1] Conexiones 1, 3 y 5 (en ambos lados): 1/2 NPT

Código del producto	B4	B7	B8	B9	B10	B11	B14	B15	B22	B23
VABM-B10-30S-N12-...	94	77	80,4	47	13,6	19	28	38	6,5	10

Código del producto	D1 ø	D2	H3	H4	H6	L3	L4	L5	L9
VABM-B10-30S-N12-...	6,3	M5x11	42,5	17,5	26	7,5	34	32	12

Posiciones de válvula	2	3	4	5	6	7	8	9	10
L1 [mm]	100	132	164	196	228	260	292	324	356
L2 [mm]	85	117	149	181	213	245	277	309	341

Hoja de datos del bloque de conexión, tamaño 30

Dimensiones

Perfil distribuidor P, montaje en ambos lados

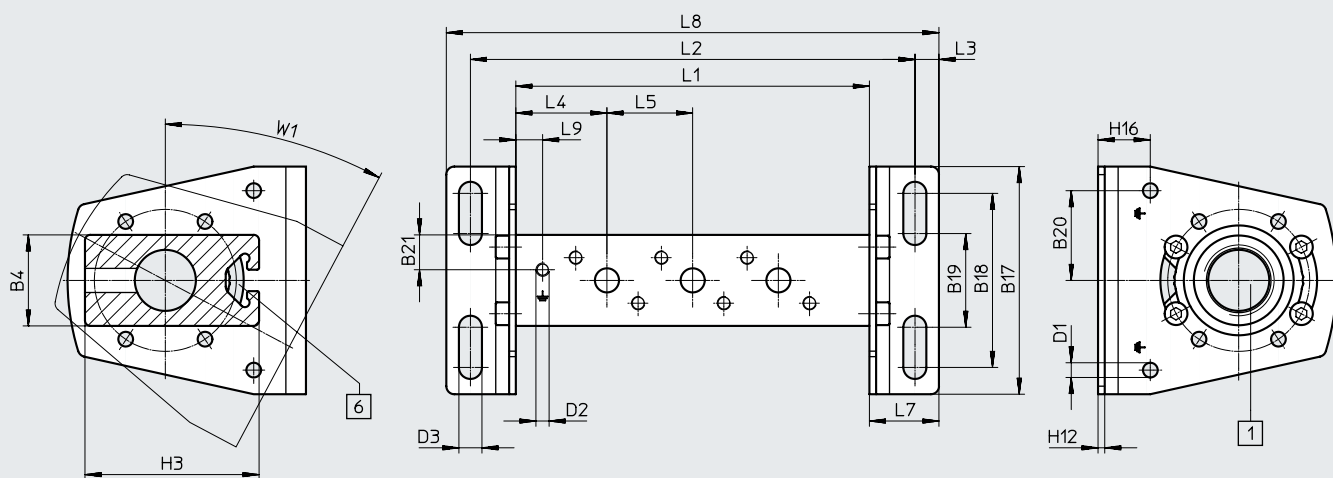

[1] Conexión 1 (en ambos lados):
3/4 NPT

[6] Ranura perfilada IPM-05,
sistema 5









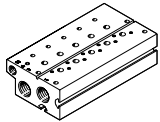

-  - Nota

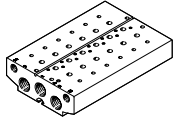
Escuadra de fijación ajustable $\pm 30^\circ$

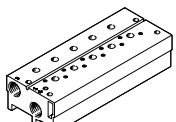

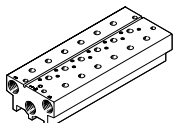

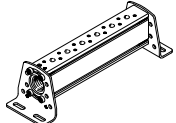
Código del producto	B4	B17	B18	B19	B20	B21	D1 \varnothing	D2	D3 \varnothing	H3	H12	H16	L3	L4	L5	L7	L9	W1
VABM-B10-30-N34-...-P53	34	85	65	35	33,5	13	5,5	M5x11	8,6	65	2,5	19,5	9	34	32	26	10	28°

Posiciones de válvula	2	3	4	5	6	7	8	9	10
L1 [mm]	100	132	164	196	228	260	292	324	356
L2 [mm]	134	166	198	230	262	294	326	358	390
L8 [mm]	152	184	216	248	280	312	344	376	408



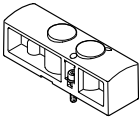
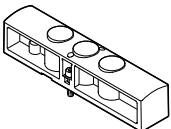

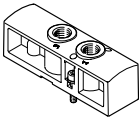
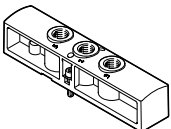
Referencias de pedido para el bloque de conexión, tamaño 30

Referencias de pedido Descripción	Posiciones de válvula	N.º art.	Código del producto
Bloque de conexión estándar			
 <p>Para válvulas de 3/2 vías, incl. juntas y tornillos para el montaje</p> <p>-  - Nota Los tapones ciegos para cerrar en un lado las tomas de alimentación (1, 3 y 14) están incluidos en el suministro.</p>	2	8026404	VABM-B10-30E-N34-2-P3
	3	8026405	VABM-B10-30E-N34-3-P3
	4	8026406	VABM-B10-30E-N34-4-P3
	5	8026407	VABM-B10-30E-N34-5-P3
	6	8026408	VABM-B10-30E-N34-6-P3
	7	8026409	VABM-B10-30E-N34-7-P3
	8	8026410	VABM-B10-30E-N34-8-P3
	9	8026411	VABM-B10-30E-N34-9-P3
	10	8026412	VABM-B10-30E-N34-10-P3
	 <p>Para válvulas de 5/2 vías y 5/3 vías, incl. juntas y tornillos para el montaje</p> <p>-  - Nota Los tapones ciegos para cerrar en un lado las tomas de alimentación (1, 3, 5, 12 y 14) están incluidos en el suministro.</p>	2	8026368
3		8026369	VABM-B10-30E-N34-3
4		8026370	VABM-B10-30E-N34-4
5		8026371	VABM-B10-30E-N34-5
6		8026372	VABM-B10-30E-N34-6
7		8026373	VABM-B10-30E-N34-7
8		8026374	VABM-B10-30E-N34-8
9		8026375	VABM-B10-30E-N34-9
10		8026376	VABM-B10-30E-N34-10
Bloque de conexión compacto			
 <p>Para válvulas de 3/2 vías, incl. juntas y tornillos para el montaje</p> <p>-  - Nota Los tapones ciegos para cerrar en un lado las tomas de alimentación (1 y 3) están incluidos en el suministro.</p>	2	8026422	VABM-B10-30S-N12-2-P3
	3	8026423	VABM-B10-30S-N12-3-P3
	4	8026424	VABM-B10-30S-N12-4-P3
	5	8026425	VABM-B10-30S-N12-5-P3
	6	8026426	VABM-B10-30S-N12-6-P3
	7	8026427	VABM-B10-30S-N12-7-P3
	8	8026428	VABM-B10-30S-N12-8-P3
	9	8026429	VABM-B10-30S-N12-9-P3
	10	8026430	VABM-B10-30S-N12-10-P3
	 <p>Para válvulas de 5/2 vías y 5/3 vías, incl. juntas y tornillos para el montaje</p> <p>-  - Nota Los tapones ciegos para cerrar en un lado las tomas de alimentación (1, 3 y 5) están incluidos en el suministro.</p>	2	8026386
3		8026387	VABM-B10-30S-N12-3
4		8026388	VABM-B10-30S-N12-4
5		8026389	VABM-B10-30S-N12-5
6		8026390	VABM-B10-30S-N12-6
7		8026391	VABM-B10-30S-N12-7
8		8026392	VABM-B10-30S-N12-8
9		8026393	VABM-B10-30S-N12-9
10		8026394	VABM-B10-30S-N12-10
Perfil distribuidor P			
 <p>Para fijación en ambos lados, incl. juntas y tornillos para montar las válvulas</p> <p>-  - Nota El tapón ciego para cerrar la toma de alimentación (1) está incluido en el suministro.</p>	2	8026347	VABM-B10-30-N34-2-P53
	3	8026348	VABM-B10-30-N34-3-P53
	4	8026349	VABM-B10-30-N34-4-P53
	5	8026350	VABM-B10-30-N34-5-P53
	6	8026351	VABM-B10-30-N34-6-P53
	7	8026352	VABM-B10-30-N34-7-P53
	8	8026353	VABM-B10-30-N34-8-P53
	9	8026354	VABM-B10-30-N34-9-P53
	10	8026355	VABM-B10-30-N34-10-P53





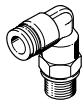

Accesorios para el bloque de conexión, tamaño 30

Referencias de pedido		Peso [g]	N.º art.	Código del producto
Descripción				
Placa ciega				
	Para posición de válvula en bloque de conexión para válvulas de 3/2 vías	128	8026336	VABB-B10-30-E-P3
	Para posición de válvula en bloque de conexión para válvulas de 5/2 y 5/3 vías	179	8026335	VABB-B10-30-E
	Para posición de válvula en perfil distribuidor P	43	8026334	VABB-B10-30-A
Placa de alimentación				
	Para posición de válvula en bloque de conexión para válvulas de 3/2 vías - - Nota Las placas de alimentación están disponibles únicamente con rosca G.	121	8026435	VABF-B10-30-P1A4-G38-P3
	Para posición de válvula en bloque de conexión para válvulas de 5/2 y 5/3 vías - - Nota Las placas de alimentación están disponibles únicamente con rosca G.	167	8026434	VABF-B10-30-P1A4-G38
Placa de alimentación				
	Para posición de válvula en perfil distribuidor P - - Nota Las placas de alimentación están disponibles únicamente con rosca G.	40	8026433	VABF-B10-30-P1-G38

Accesorios para el bloque de conexión, tamaño 30

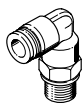

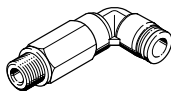
Referencias de pedido		N.º art.	Código del producto	PE ¹⁾	
Racor rápido roscado con hexágono interior					
	Rosca de conexión 1/8 NPT para diámetro exterior de tubo flexible	1/4 "	572318	QB-1/8-1/4-I-U	10
	Rosca de conexión 1/2 NPT para diámetro exterior de tubo flexible	1/2 "	572326	QB-1/2-1/2-I-U	10
Racor rápido roscado con hexágono exterior					
	Rosca de conexión 1/2 NPT para diámetro exterior de tubo flexible	3/8 "	533283	QB-1/2-3/8-U	5
Racor rápido roscado acodado con hexágono exterior					
	Rosca de conexión 1/2 NPT para diámetro exterior de tubo flexible	3/8 "	533302	QBL-1/2-3/8-U	5
		1/2 "	533303	QBL-1/2-1/2-U	5
Racor de boquilla con hexágono exterior					
	Rosca de conexión 3/4 NPT para diámetro interior de tubo flexible Ejecución en aluminio	19 mm	564848	N-3/4-P-19-NPT	1

1) Cantidad por unidad de embalaje



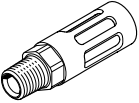

Referencias de pedido		N.º art.	Código del producto	PE ¹⁾	
Racor rápido roscado con hexágono interior					
	Rosca de conexión G3/8 para diámetro exterior de tubo flexible  Nota Los racores rápidos roscados con rosca G están previstos únicamente para las placas de alimentación.	8 mm	186111	QS-G3/8-8-I	10
		10 mm	186113	QS-G3/8-10-I	10
		12 mm	186114	QS-G3/8-12-I	10
Racor rápido roscado acodado con hexágono exterior					
	Rosca de conexión G3/8 para diámetro exterior de tubo flexible  Nota Los racores rápidos roscados con rosca G están previstos únicamente para las placas de alimentación.	8 mm	186121	QSL-G3/8-8	10
			132055	QSL-G3/8-8-50	50
		10 mm	186123	QSL-G3/8-10	10
			132056	QSL-G3/8-10-20	20
			186124	QSL-G3/8-12	10
132057	QSL-G3/8-12-20	20			
Racor rápido roscado acodado, largo, con hexágono exterior					
	Rosca de conexión G3/8 para diámetro exterior de tubo flexible  Nota Los racores rápidos roscados con rosca G están previstos únicamente para las placas de alimentación.	8 mm	186132	QSL-G3/8-8	10
		10 mm	186134	QSL-G3/8-10	10
		12 mm	186135	QSL-G3/8-12	10

1) Cantidad por unidad de embalaje

Accesorios para el bloque de conexión, tamaño 30

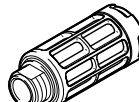

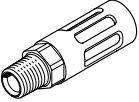
Referencias de pedido			N.º art.	Código del producto	PE ¹⁾
Descripción de rosca NPT					
Silenciador					
	Con rosca de conexión NPT, ejecución en metal	1/2 NPT	12741	U-1/2-B-NPT	1
		3/4 NPT	566823	U-3/4-B-NPT	1
	Con rosca de conexión NPT, ejecución sinterizada, larga	1/2 NPT	1206992	AMTE-M-LH-N1	10

1) Cantidad por unidad de embalaje

Referencias de pedido			N.º art.	Código del producto	PE ¹⁾
Descripción de rosca G					
Silenciador					
	Con rosca de conexión G, ejecución en polímero -  - Nota Los silenciadores con rosca G están previstos únicamente para las placas de alimentación.	G3/8	534224	U-3/8-20	20
		G3/8	6843	U-3/8-B	1
	Con rosca de conexión G, ejecución sinterizada, larga -  - Nota Los silenciadores con rosca G están previstos únicamente para las placas de alimentación.	G3/8	1205862	AMTE-M-LH-G38	10

1) Cantidad por unidad de embalaje

Accesorios para el bloque de conexión, tamaño 30

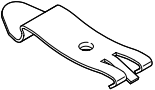
Referencias de pedido	Descripción	N.º art.	Código del producto	PE ¹⁾	
Tapón ciego					
	Con rosca de conexión NPT	1/8 NPT	173985	B-1/8-NPT	1
		1/2 NPT	31785	B-1/2-NPT	1
		3/4 NPT	31786	B-3/4-NPT	1
Elemento de separación					
	Para la creación de zonas de presión para conexión	G1/8	569995	VABD-8-B	1
		1/8 NPT			
		G1/2	8022483	VABD-17.5-B	1
		1/2 NPT			
		G3/4	8022484	VABD-22.7-B	1
		3/4 NPT			
Accesorio para montaje en perfil DIN					
	Para tamaño 30, para la fijación en perfiles DIN estándar TH 357,5 o TH 3515 según EN 60715	3488412	VAME-T-M6	2	

1) Cantidad por unidad de embalaje