

Válvulas neumáticas VUWS/batería de válvulas VTUS

FESTO

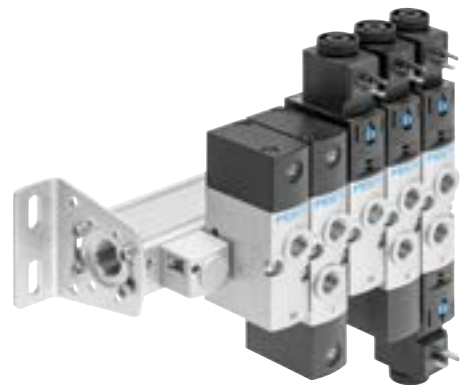

Características



Solución innovadora

- Válvula fiable, robusta y de gran duración
- Principio constructivo:
 - Asiento de platillo con junta blanda (VUWS-LT)
 - Corredera del émbolo con cartucho de junta (VUWS-L)
- Caudal hasta 1800 l/min con VUWS-LT
- Caudal hasta 2300 l/min con VUWS-L
- Numerosas funciones de válvula

Versátil

- Válvulas con conexión roscada, utilizables como válvulas individuales o para montaje en batería
- Zonas de presión variables
- Variadas posibilidades de fijación

Con seguridad funcional

- Manejo ergonómico y seguro
- Larga duración gracias a la corredera del émbolo de eficiencia probada
- Servicio seguro gracias a la sustitución rápida y sencilla de las válvulas

Fácil de montar

- Unidades premontadas en regletas
- Válvulas individuales montadas listas para conectar
- Perfiles distribuidores P para fijación en un lado o en ambos lados
- Sólido montaje mural o montaje en perfil DIN

Referencias de pedido: opciones del producto

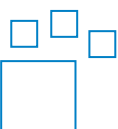

Producto configurable
Este producto y todas sus opciones pueden solicitarse a través del software de configuración.

Encontrará el software de configuración en → www.festo.com/catalogue/...
Indique el número de artículo o el código de producto.

N.º art.	Código del producto
576517	VUWS-20
8022015	VUWS-25
8022018	VUWS-30
577304	VTUS-20
8022016	VTUS-25
8022019	VTUS-30

Características

Válvulas neumáticas VUWS

Válvula con conexiones roscadas VUWS-L como válvula individual (válvula de corredera)

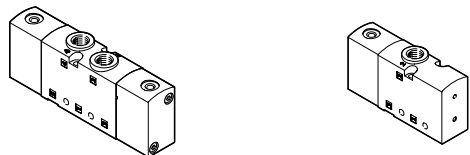

Válvula con conexiones roscadas VUWS-LT como válvula individual (válvula de plato)

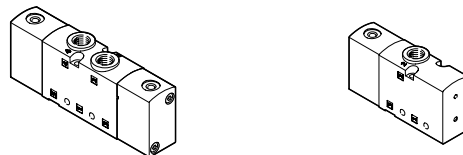

Batería de válvulas VTUS

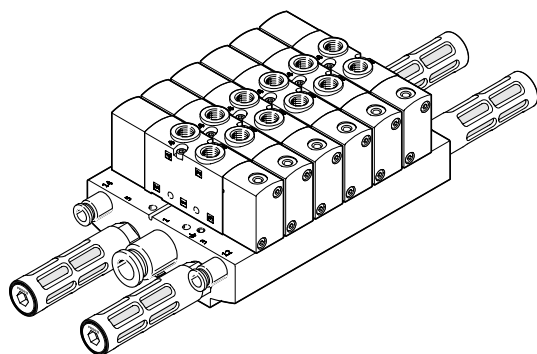

Las válvulas con conexiones roscadas están previstas para el uso sin encadenamiento neumático. Todas las conexiones neumáticas se encuentran en la válvula y pueden equiparse con racores y tubos flexibles. Si se utiliza un juego especial de juntas, también es posible montar las válvulas de conexiones roscadas como válvulas semi en línea en un perfil distribuidor (encadenamiento neumático).

Las válvulas neumáticas VUWS se han diseñado con la robustez en mente para poderse utilizar también en entornos difíciles. Las válvulas neumáticas VUWS son perfectas para controlar cilindros o redes del aire comprimido para procesos sencillos de sujeción y bloqueo en el montaje y la producción semiautomáticos.

Equipamientos posibles

VUWS-LT

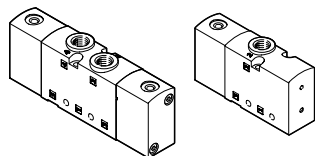

- Válvulas de 3/2, 2x 3/2 y 5/2 vías
- Tamaño 20 (21 mm)
- Tamaño 25 (26,5 mm)
- Tamaño 30 (31 mm)
- Válvulas con conexiones roscadas

Funciones de la válvula VUWS-LT

Válvula de 3/2 vías, normalmente abierta, monoestable:

- Reposición por muelle mecánico
- Sentido de flujo no reversible

Válvula de 3/2 vías, normalmente cerrada, monoestable:

- Reposición por muelle mecánico
- Sentido de flujo no reversible

Válvula de 2x 3/2 vías, normalmente abierta, monoestable:

- Reposición por muelle mecánico
- Sentido de flujo no reversible

Válvula de 2x 3/2 vías, normalmente cerrada, monoestable:

- Reposición por muelle mecánico
- Sentido de flujo no reversible

Válvula de 2x 3/2 vías, 1 normalmente abierta, 1 normalmente cerrada, monoestable:

- Reposición por muelle mecánico
- Sentido de flujo no reversible

Válvula de 5/2 vías, monoestable:

- Reposición por muelle mecánico
- Sentido de flujo no reversible
- También se puede utilizar como válvula de 3/2 vías cerrando una salida

Válvula de 5/2 vías, biestable:

- Sentido de flujo no reversible

Características

Equipamientos posibles

VUWS-L

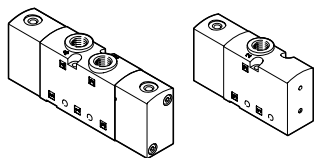

- Tamaño 20 (21 mm)
- Tamaño 25 (26,5 mm)
- Tamaño 30 (31 mm)
- Válvulas de 3/2, 5/2 y 5/3 vías
- Válvulas con conexiones roscadas

Funciones de la válvula VUWS-L

Válvula de 3/2 vías, normalmente abierta, monoestable:

- Conexión externa para muelle neumático (M32U-E)
- Reposición por muelle neumático/ mecánico
- Sentido de flujo reversible con reposición con muelle mecánico o conexión externa para muelle neumático
- Con modo de dos presiones
- Si se utiliza la conexión externa para muelle neumático como entrada de señales, se obtiene una válvula biestable dominante

Válvula de 5/2 vías, monoestable:

- Conexión externa para muelle neumático (M52-E)
- Reposición por muelle neumático/ mecánico
- Sentido de flujo reversible con reposición con muelle mecánico o conexión externa para muelle neumático
- También se puede utilizar como válvula de 3/2 vías cerrando una salida

Válvula de 5/2 vías, biestable:

- Sentido de flujo reversible

Válvula de 5/3 vías, centro a descarga, a presión o cerrado:

- Sentido de flujo reversible
- Reposición por muelle mecánico

Válvula de 3/2 vías, normalmente cerrada, monoestable:

- Conexión externa para muelle neumático (M32C-E)
- Reposición por muelle neumático/ mecánico
- Sentido de flujo reversible con reposición con muelle mecánico o conexión externa para muelle neumático
- Con modo de dos presiones
- Si se utiliza la conexión externa para muelle neumático como entrada de señales, se obtiene una válvula biestable dominante

Características

- En la ejecución estándar se pueden configurar, como máximo, 16 posiciones de válvula
- En la ejecución compacta se pueden configurar, como máximo, 12 posiciones de válvula
- Posiciones de válvula 2 ... 10 configurables en incrementos de 1, posiciones de válvula 10 ... 16 configurables en incrementos de 2
- Bloque de conexión con un máximo de 10 posiciones de válvula
- Módulo de expansión con 2 posiciones de válvula
- Perfil distribuidor P con un máximo de 10 posiciones de válvula
- Formación de zonas de presión (máximo 9 zonas de presión en una batería de válvulas con 16 posiciones de válvula)

Forma constructiva

Cambio de válvula

Cada válvula está sujeta al bloque de conexión mediante dos tornillos. La junta correspondiente se instala en la válvula.

De este modo, las válvulas pueden sustituirse de modo muy sencillo.

Ampliación

Las posiciones de válvula con placas ciegas pueden sustituirse posteriormente por válvulas.

Las dimensiones, los puntos de fijación y la instalación neumática existente no cambian.

Para el bloque de conexión estándar, hay disponibles módulos de expansión con 2 posiciones de válvula.

Características

Bloque de conexión estándar

Para válvulas de 3/2 vías

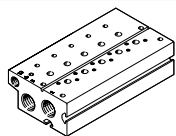

- Conexión:
Tamaño 20: G3/8
Tamaño 25: G1/2
Tamaño 30: G3/4
- Máximo 10 posiciones de válvula

Para válvulas de 5/2 y 5/3 vías

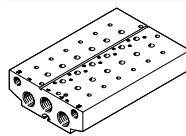

- Conexión:
Tamaño 20: G3/8
Tamaño 25: G1/2
Tamaño 30: G3/4
- Máximo 10 posiciones de válvula

Ampliación para bloque de conexión estándar

Para válvulas de 3/2 vías

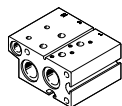

- Conexión:
Tamaño 20: G3/8
Tamaño 25: G1/2
Tamaño 30: G3/4
- Máximo dos posiciones de válvula

Para válvulas de 5/2 y 5/3 vías

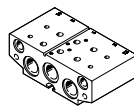

- Conexión:
Tamaño 20: G3/8
Tamaño 25: G1/2
Tamaño 30: G3/4
- Máximo dos posiciones de válvula

Bloque de conexión compacto

Para válvulas de 3/2 vías

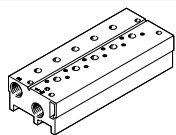

- Conexión:
Tamaño 20: G1/4
Tamaño 25: G3/8
Tamaño 30: G1/2
- Máximo 10 posiciones de válvula

Para válvulas de 5/2 y 5/3 vías

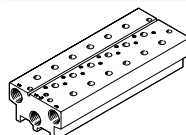

- Conexión:
Tamaño 20: G1/4
Tamaño 25: G3/8
Tamaño 30: G1/2
- Máximo 10 posiciones de válvula

Perfil distribuidor P

Fijación en ambos lados

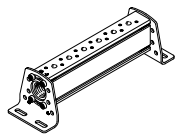

- Conexión:
Tamaño 20: G3/8
Tamaño 25: G1/2
Tamaño 30: G3/4
- Máximo 10 posiciones de válvula

Fijación en un lado

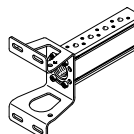

- Conexión:
Tamaño 20: G3/8
Tamaño 25: G1/2
Tamaño 30: G3/4
- Máximo 4 posiciones de válvula

Placa ciega para posición no ocupada

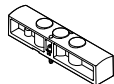

Para tapar posiciones de válvulas no utilizadas

Placa de alimentación

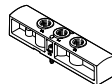

Para alimentación de aire adicional y para el escape de aire a través de una posición de válvula

Elemento de separación de zonas de presión



Para crear zonas de presión (se permite un máximo de 9 zonas de presión)

- Nota

En funcionamiento con vacío, deberá anteponerse un filtro a las válvulas. De esta manera se evita que puedan penetrar partículas extrañas en la válvula (por ejemplo, al utilizar una ventosa).

Características: neumática

Crear zonas de presión y separar el aire de escape

La alimentación de presión y el escape de aire se realizan a través del bloque de conexión/perfil distribuidor P y de placas de alimentación.

En VTUS puede elegirse libremente la posición de las placas de alimentación y de las separaciones de canales.

Las zonas de presión se crean separando los canales internos entre las posiciones de válvula con el elemento de separación correspondiente.

El elemento de separación se puede utilizar en los siguientes canales:

- Canal 1
- Canal 3
- Canal 5

-  - **Nota**

- Si la presión de escape es alta, deberá utilizarse un elemento de separación
- Deberá utilizarse por lo menos una placa de alimentación por cada zona de presión

Separación de canales

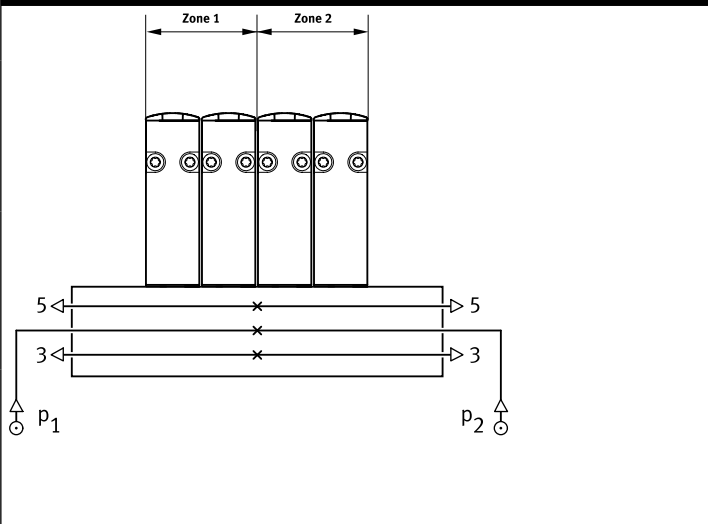
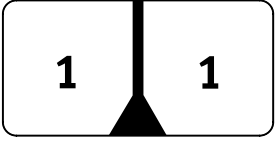
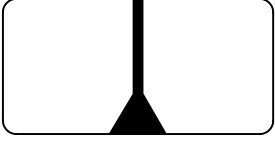
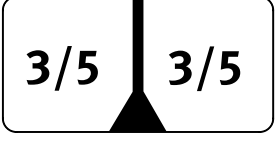
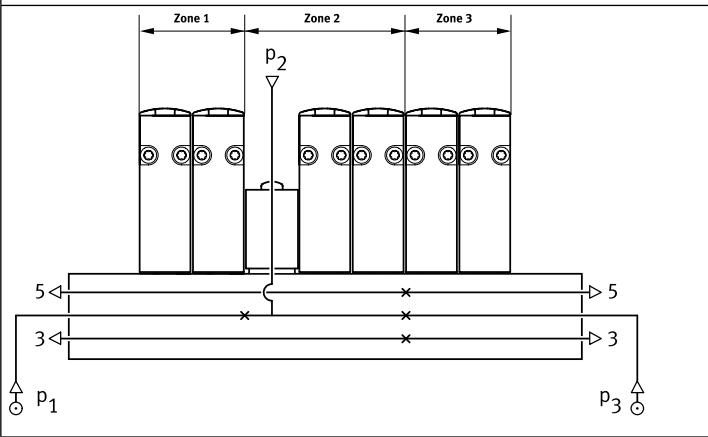
Separación de canales	Descripción
	<p>En VTUS, las zonas de presión pueden definirse según se desee. Son posibles las siguientes separaciones de canales:</p> <ul style="list-style-type: none"> • Canal 1 cerrado  • Canales 1/3/5 cerrados  • Canales 3/5 cerrados 
	<p>En el caso de VTUS, el número de zonas de presión está limitado por el número de posiciones de válvula en el bloque de conexión/perfil distribuidor P. Deberá tenerse en cuenta que cada placa de alimentación ocupa una posición de válvula. Entre 2 elementos de separación siempre debe haber, como mínimo, 2 posiciones de válvula. Con una configuración máxima de 16 posiciones de válvula, se puede crear un máximo de 9 zonas de presión.</p>

Características: neumática de VUWS-LT

Tamaño 20: caudal nominal normal q_{nN} con varias válvulas n conectadas simultáneamente

Para válvulas de 3/2 vías

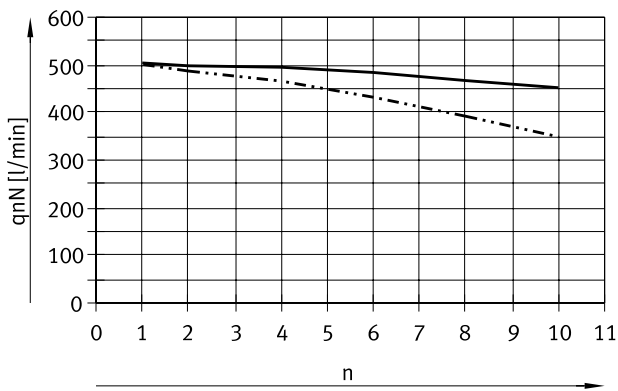

- Caudal nominal normal por válvula en perfil distribuidor estándar
- - - Caudal nominal normal por válvula en perfil distribuidor compacto

Para válvulas de 5/2 vías, sentido de flujo 1 → 2

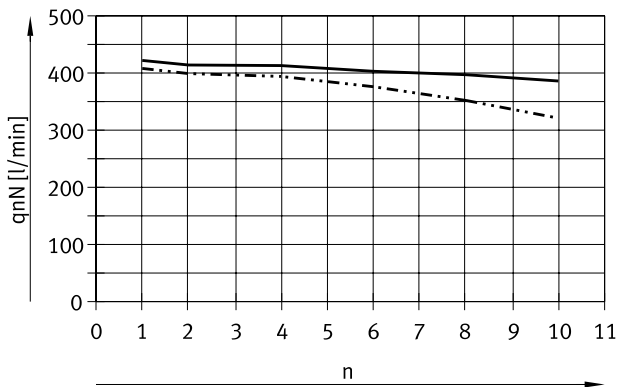

- Caudal nominal normal por válvula en perfil distribuidor estándar
- - - Caudal nominal normal por válvula en perfil distribuidor compacto

Para válvulas de 5/2 vías, sentido de flujo 1 → 4

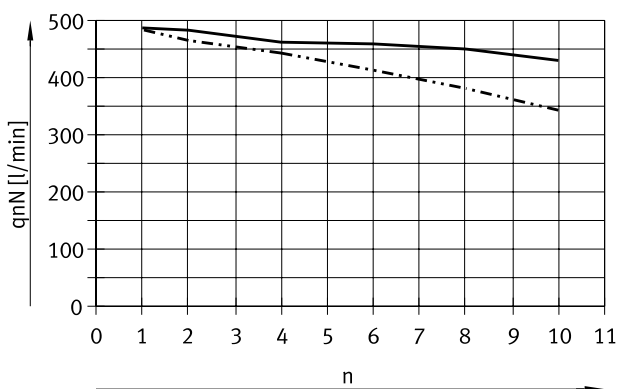

- Caudal nominal normal por válvula en perfil distribuidor estándar
- - - Caudal nominal normal por válvula en perfil distribuidor compacto

Características: neumática de VUWS-LT

Tamaño 20: caudal nominal normal qnN con varias válvulas n conectadas simultáneamente

Para válvulas de 2x 3/2 vías

Una función de válvula por posición de válvula en posición de conmutación abierta

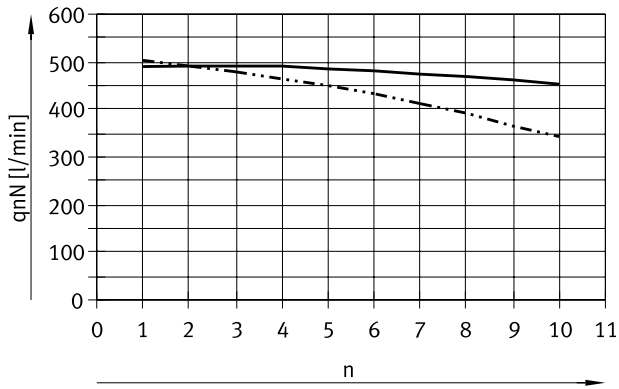

- Caudal nominal normal por válvula en perfil distribuidor estándar
- - - Caudal nominal normal por válvula en perfil distribuidor compacto

Para válvulas de 2x 3/2 vías

Ambas funciones de válvula por posición de válvula simultáneamente en posición de conmutación abierta

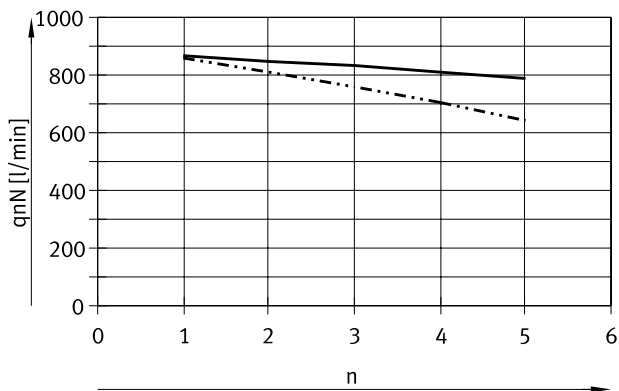

- Caudal nominal normal por válvula en perfil distribuidor estándar
- - - Caudal nominal normal por válvula en perfil distribuidor compacto

Características: neumática de VUWS-LT

Tamaño 25: caudal nominal normal q_{nN} con varias válvulas n conectadas simultáneamente

Para válvulas de 3/2 vías

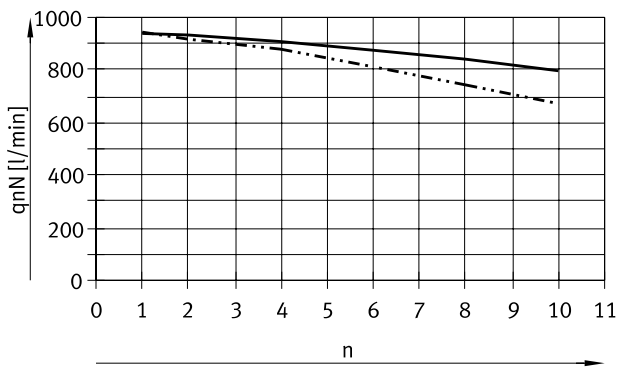

- Caudal nominal normal por válvula en perfil distribuidor estándar
- - - Caudal nominal normal por válvula en perfil distribuidor compacto

Para válvulas de 5/2 vías, sentido de flujo 1 → 2

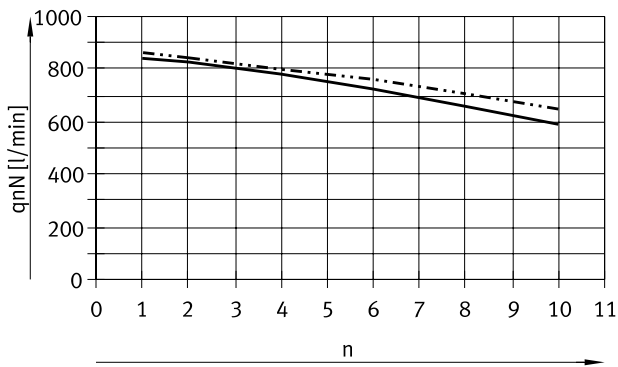

- Caudal nominal normal por válvula en perfil distribuidor estándar
- - - Caudal nominal normal por válvula en perfil distribuidor compacto

Para válvulas de 5/2 vías, sentido de flujo 1 → 4

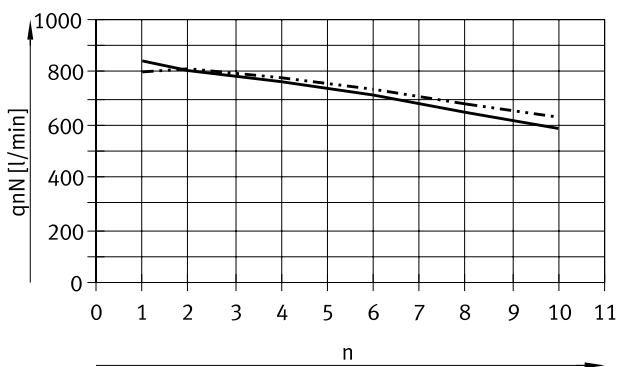

- Caudal nominal normal por válvula en perfil distribuidor estándar
- - - Caudal nominal normal por válvula en perfil distribuidor compacto

Características: neumática de VUWS-LT

Tamaño 25: caudal nominal normal q_{nN} con varias válvulas n conectadas simultáneamente

Para válvulas de 2x 3/2 vías

Una función de válvula por posición de válvula en posición de conmutación abierta

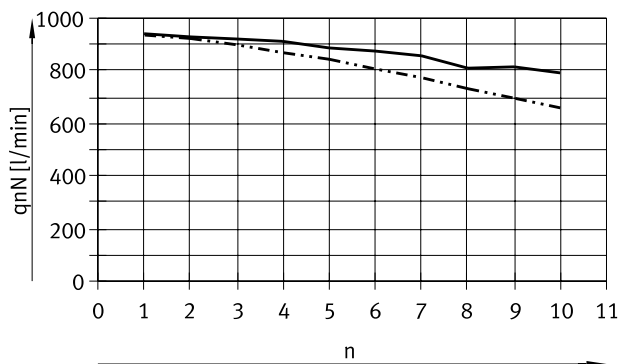

- Caudal nominal normal por válvula en perfil distribuidor estándar
- - - Caudal nominal normal por válvula en perfil distribuidor compacto

Para válvulas de 2x 3/2 vías

Ambas funciones de válvula por posición de válvula simultáneamente en posición de conmutación abierta

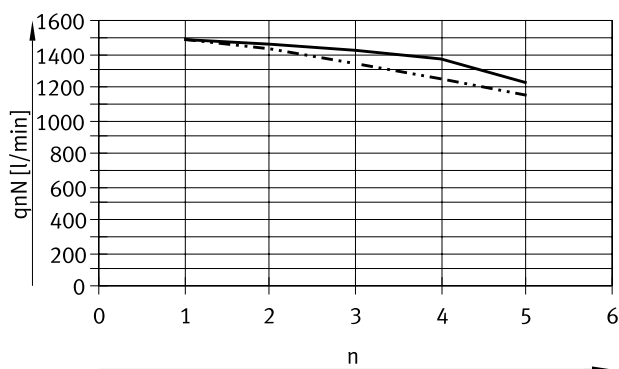

- Caudal nominal normal por válvula en perfil distribuidor estándar
- - - Caudal nominal normal por válvula en perfil distribuidor compacto

Características: neumática de VUWS-LT

Tamaño 30: caudal nominal normal q_{nN} con varias válvulas n conectadas simultáneamente

Para válvulas de 3/2 vías

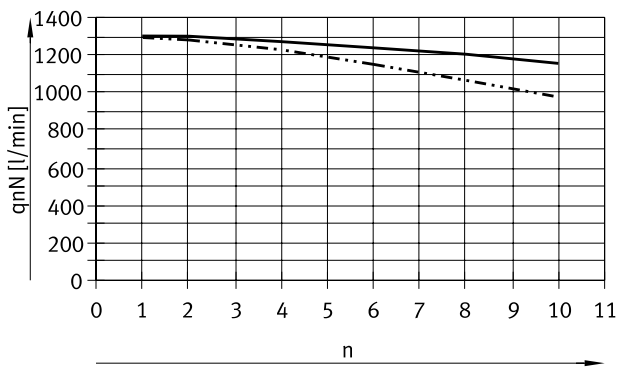

- Caudal nominal normal por válvula en perfil distribuidor estándar
- · - · - Caudal nominal normal por válvula en perfil distribuidor compacto

Para válvulas de 5/2 vías, sentido de flujo 1 → 2

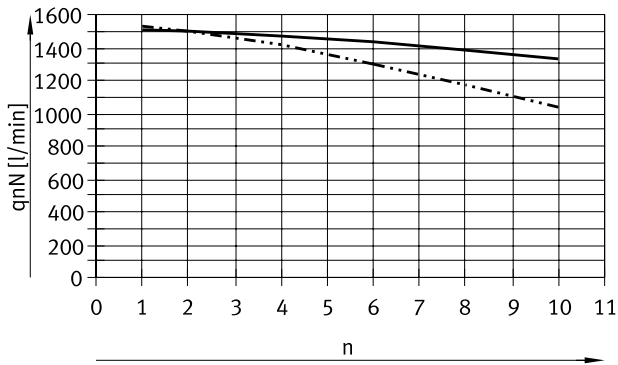

- Caudal nominal normal por válvula en perfil distribuidor estándar
- · - · - Caudal nominal normal por válvula en perfil distribuidor compacto

Para válvulas de 5/2 vías, sentido de flujo 1 → 4

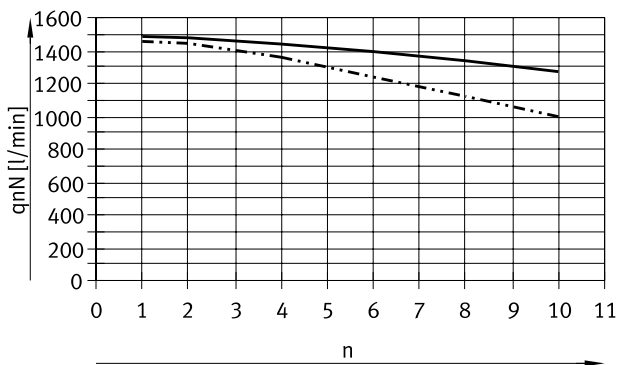

- Caudal nominal normal por válvula en perfil distribuidor estándar
- · - · - Caudal nominal normal por válvula en perfil distribuidor compacto

Características: neumática de VUWS-LT

Tamaño 30: caudal nominal normal qnN con varias válvulas n conectadas simultáneamente

Para válvulas de 2x 3/2 vías

Una función de válvula por posición de válvula en posición de conmutación abierta

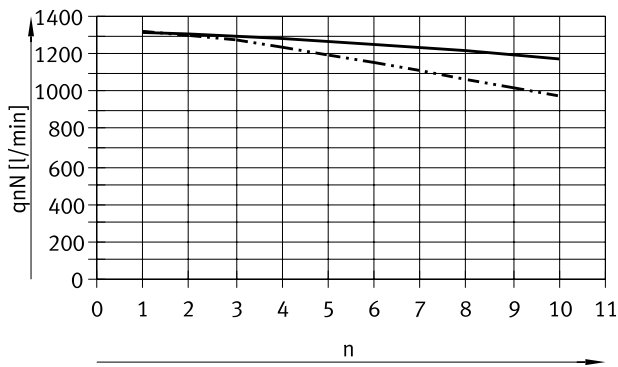

- Caudal nominal normal por válvula en perfil distribuidor estándar
- · - · - Caudal nominal normal por válvula en perfil distribuidor compacto

Para válvulas de 2x 3/2 vías

Ambas funciones de válvula por posición de válvula simultáneamente en posición de conmutación abierta

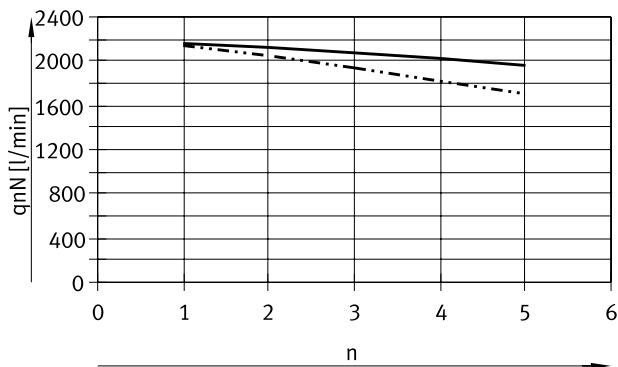

- Caudal nominal normal por válvula en perfil distribuidor estándar
- · - · - Caudal nominal normal por válvula en perfil distribuidor compacto

Características. neumática de VUWS-L

Tamaño 20: caudal nominal normal qnN con varias válvulas n conectadas simultáneamente

Para válvulas de 3/2 vías

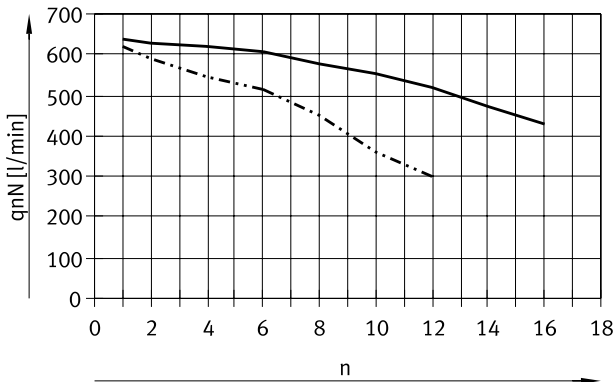

- Caudal nominal normal por válvula en perfil distribuidor estándar
- - - Caudal nominal normal por válvula en perfil distribuidor compacto

Para válvulas de 5/2 y 5/3 vías

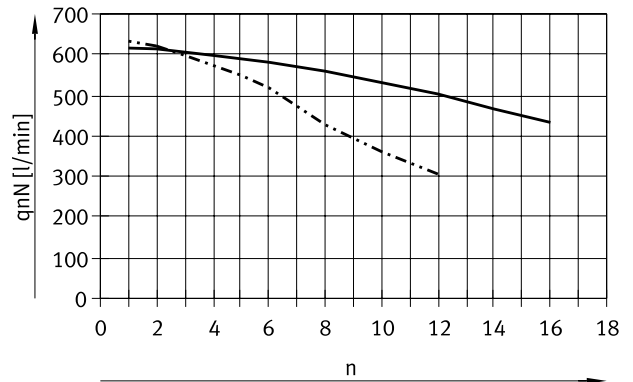

- Caudal nominal normal por válvula en perfil distribuidor estándar
- - - Caudal nominal normal por válvula en perfil distribuidor compacto

Tamaño 25: caudal nominal normal qnN con varias válvulas n conectadas simultáneamente

Para válvulas de 3/2 vías

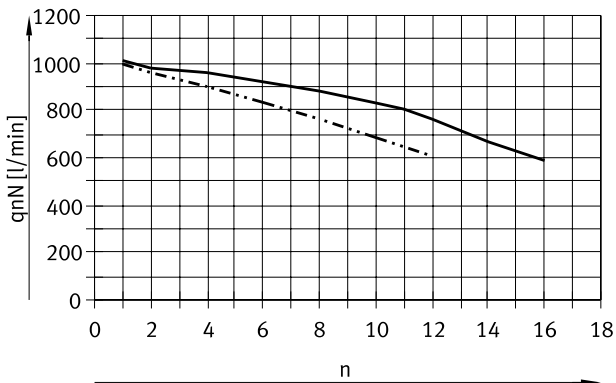

- Caudal nominal normal por válvula en perfil distribuidor estándar
- - - Caudal nominal normal por válvula en perfil distribuidor compacto

Para válvulas de 5/2 y 5/3 vías

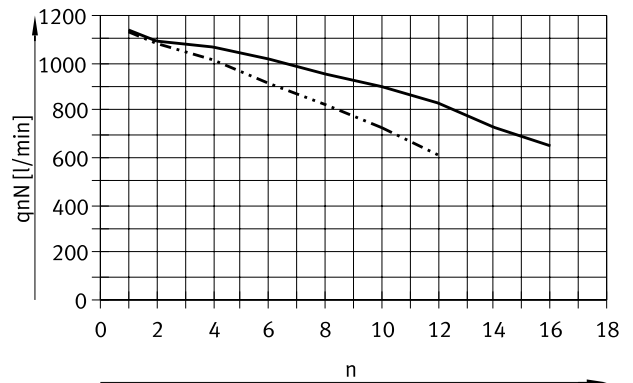

- Caudal nominal normal por válvula en perfil distribuidor estándar
- - - Caudal nominal normal por válvula en perfil distribuidor compacto

Características. neumática de VUWS-L

Tamaño 30: caudal nominal normal qnN con varias válvulas n conectadas simultáneamente

Para válvulas de 3/2 vías

Para válvulas de 5/2 y 5/3 vías

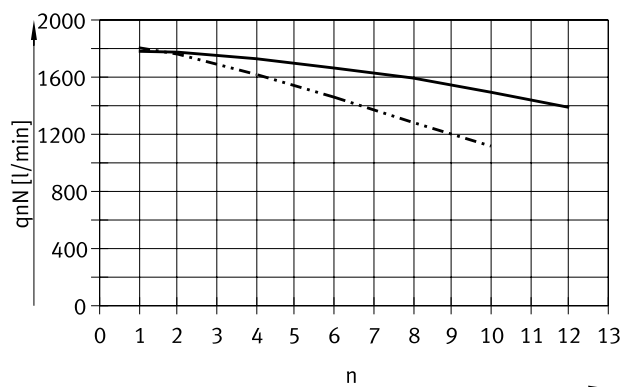

- Caudal nominal normal por válvula en perfil distribuidor estándar
- - - Caudal nominal normal por válvula en perfil distribuidor compacto

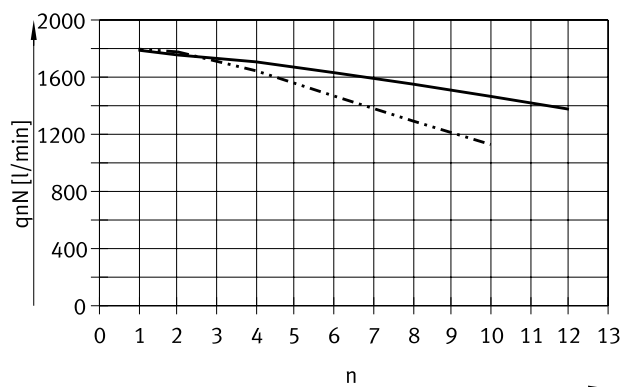

- Caudal nominal normal por válvula en perfil distribuidor estándar
- - - Caudal nominal normal por válvula en perfil distribuidor compacto

Características: neumática de VUWS-LT

Tamaño 20: presión de mando p2 en función de la presión de trabajo p1

Para válvulas de 3/2 vías

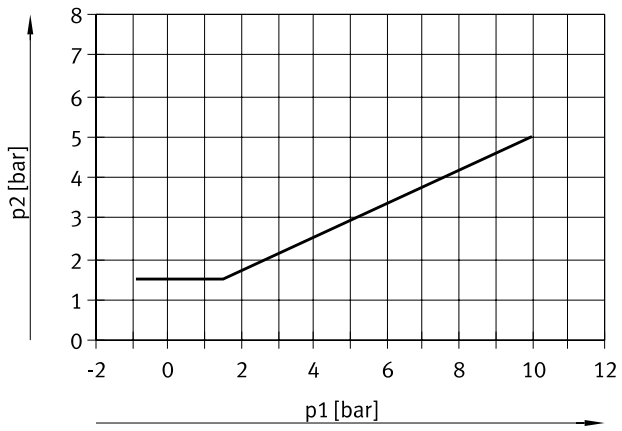

Tamaño 25: presión de mando p2 en función de la presión de trabajo p1

Para válvulas de 3/2 vías

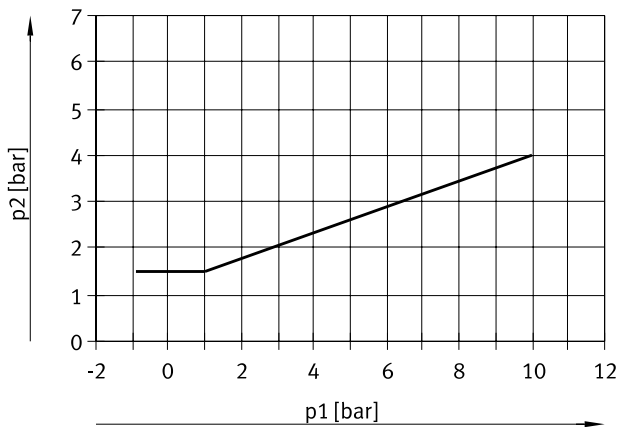

Características: neumática de VUWS-LT

Tamaño 30: presión de mando p2 en función de la presión de trabajo p1

Para válvulas de 3/2 vías

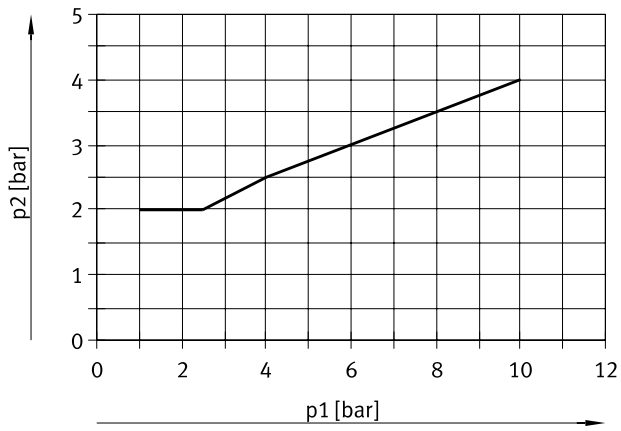

Para válvulas monoestables de 5/2 vías



Para válvulas biestables de 5/2 vías

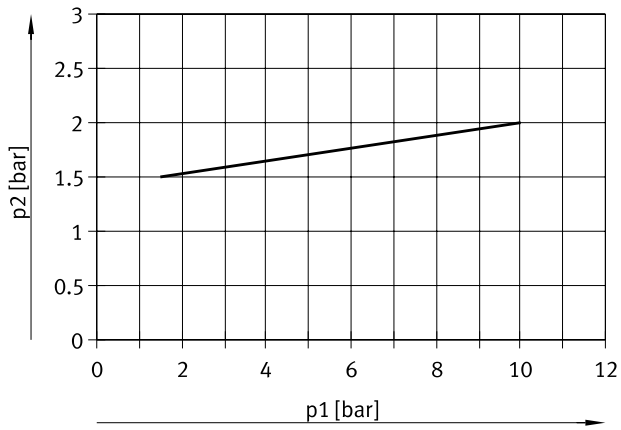

Características: montaje

Montaje de la batería de válvulas

- Montaje robusto en batería mediante:
- Cuatro taladros pasantes para montaje mural
 - Accesorio para montaje en perfil DIN

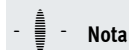

Nota

Para realizar la conexión a tierra de la batería de válvulas, debe utilizarse la rosca M4 (M5 para el tamaño 30) del bloque de conexión.

Montaje mural

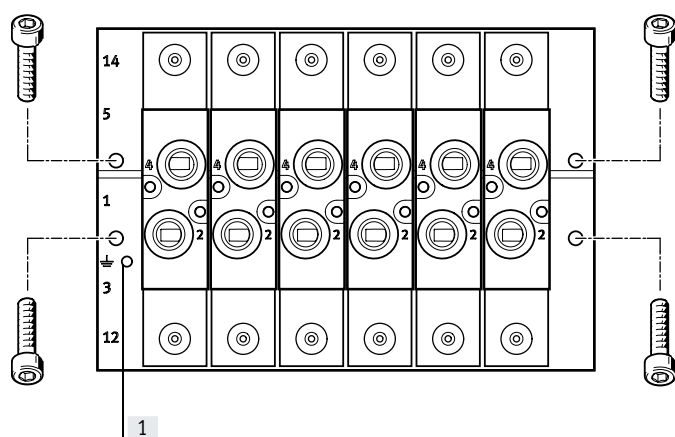

Montaje mural robusto del bloque de conexión mediante cuatro taladros pasantes.

[1] Conexión a tierra

Accesorio para montaje en perfil DIN

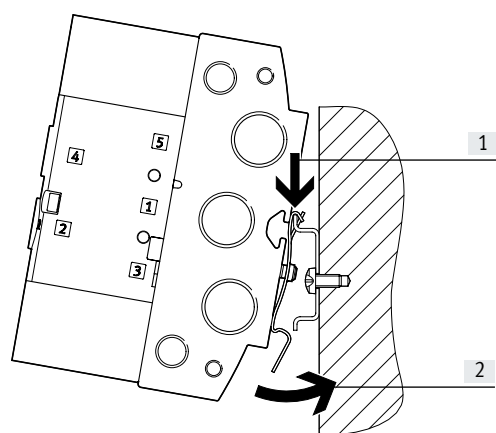

El accesorio para montaje en perfil DIN VAME-T-M... consta de dos clips de fijación. Estos clips se atornillan al bloque de conexión a la izquierda y la derecha.

El bloque de conexión preparado de esta manera se cuelga en el perfil DIN (flecha 1) desde arriba y se sujeta en la parte inferior del perfil DIN con clips (flecha 2).

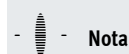

Nota

- Al realizar el montaje en perfil DIN debe respetarse el par de apriete máximo de los tornillos.
- Montaje en perfil DIN únicamente en posición horizontal
- Únicamente está permitido el montaje en perfil DIN TH 35... según EN 60715
- Con montaje en perfil DIN, no se admite ninguna carga por vibración y choque.
- Más información sobre el montaje → Instrucciones para el montaje del accesorio en perfil DIN VAME-T-M...

Características: montaje

Montaje de válvula individual VUWS

Montaje mural

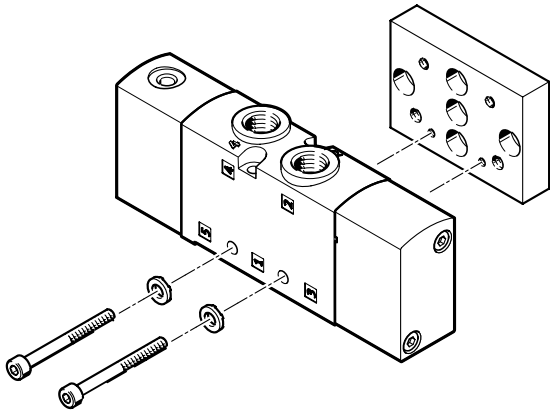

Para montar válvulas individualmente en una superficie plana, p. ej., un sistema de perfiles de aluminio. Las válvulas neumáticas están provistas de dos taladros pasantes para el montaje mural VAME-B10-20-W.

El juego de tornillos necesario se incluye en el montaje mural VAME-B10-20-W. El montaje mural VAME-B10-20-W puede utilizarse para los tamaños 20, 25 y 30.

Montaje plano

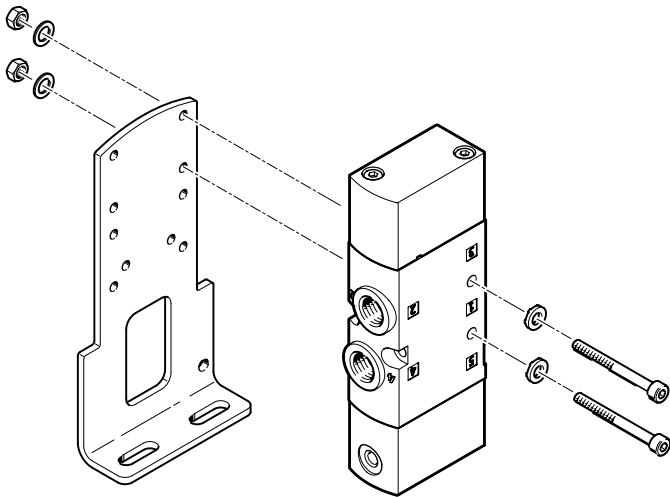

Para montar válvulas individualmente en una superficie plana, p. ej., un sistema de perfiles de aluminio. Las válvulas neumáticas están provistas de dos taladros pasantes para la fijación por pies VAME-B10-...-A.

El juego de tornillos necesario se incluye en la fijación por pies VAME-B10-...-A.



Nota

Otras opciones de montaje de la fijación por pies VAME-B10-...-A
→ Hoja de datos de las válvulas neumáticas, dimensiones

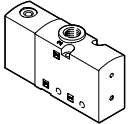
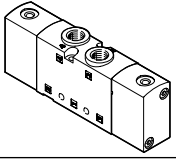
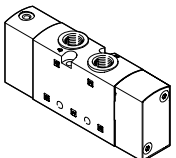
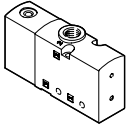
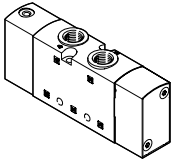
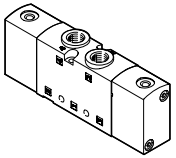
Cuadro general del producto

Forma constructiva	Tamaño	Utilización	Código del pedido de las válvulas y caudal [l/min]										→ Página/ Internet
			M32C	M32U	T32C	T32U	T32H	M52	B52	P53C	P53E	P53U	
Válvula de 3/2 vías VUWS-LT													
	20	G1/8	600	600	-	-	-	-	-	-	-	-	44
	25	G1/4	1000	1000	-	-	-	-	-	-	-	-	61
	30	G3/8	1600	1600	-	-	-	-	-	-	-	-	64
Válvula de 2x 3/2 vías VUWS-LT													
	20	G1/8	-	-	600	600	600	-	-	-	-	-	44
	25	G1/4	-	-	1000	1000	1000	-	-	-	-	-	61
	30	G3/8	-	-	1600	1600	1600	-	-	-	-	-	64
Válvula de 5/2 vías VUWS-LT													
	20	G1/8	-	-	-	-	-	500	500	-	-	-	44
	25	G1/4	-	-	-	-	-	1000	1000	-	-	-	61
	30	G3/8	-	-	-	-	-	1800	1800	-	-	-	64
Válvula de 3/2 vías VUWS-L													
	20	G1/8	700	700	-	-	-	-	-	-	-	-	82
	25	G1/4	1000	1000	-	-	-	-	-	-	-	-	92
	30	G3/8	2300	2300	-	-	-	-	-	-	-	-	102
Válvula de 5/2 vías VUWS-L													
	20	G1/8	-	-	-	-	-	700	700	-	-	-	82
	25	G1/4	-	-	-	-	-	1300	1300	-	-	-	92
	30	G3/8	-	-	-	-	-	2300	2300	-	-	-	102
Válvula de 5/3 vías VUWS-L													
	20	G1/8	-	-	-	-	-	-	-	700	600	600	82
	25	G1/4	-	-	-	-	-	-	-	1200	1000	1000	92
	30	G3/8	-	-	-	-	-	-	-	2000	1600	1600	102

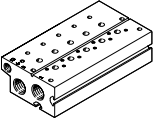

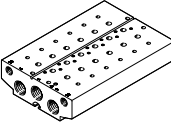
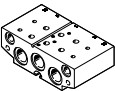
Cuadro general del producto

Forma constructiva	Tamaño	Descripción		→ Página/ Internet
Bloque de conexión para válvulas de 3/2 vías, estándar				
	20	VABM-B10-20E-G38- ... -P3	Tamaño de conexión G3/8	112
	25	VABM-B10-25E-G12- ... -P3	Tamaño de conexión G1/2	125
	30	VABM-B10-30E-G34- ... -P3	Tamaño de conexión G3/4	138
Módulo de expansión para bloque de conexión, para válvulas de 3/2 vías, estándar				
	20	VABM-B10-20EEE-G38- ... -P3	Tamaño de conexión G3/8	112
	25	VABM-B10-25EEE-G12- ... -P3	Tamaño de conexión G1/2	125
	30	VABM-B10-30EEE-G34- ... -P3	Tamaño de conexión G3/4	138
Bloque de conexión para válvulas de 5/2 y 5/3 vías, estándar				
	20	VABM-B10-20E-G38- ...	Tamaño de conexión G3/8	112
	25	VABM-B10-25E-G12- ...	Tamaño de conexión G1/2	125
	30	VABM-B10-30E-G34- ...	Tamaño de conexión G3/4	138
Módulo de expansión para bloque de conexión, para válvulas de 5/2 y 5/3 vías, estándar				
	20	VABM-B10-20EEE-G38- ...	Tamaño de conexión G3/8	112
	25	VABM-B10-25EEE-G12- ...	Tamaño de conexión G1/2	125
	30	VABM-B10-30EEE-G34- ...	Tamaño de conexión G3/4	138

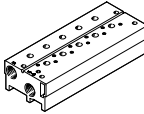
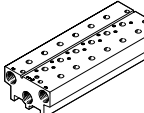
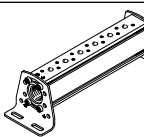
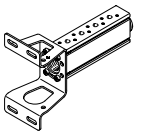
Cuadro general del producto

Forma constructiva	Tamaño	Descripción		→ Página/ Internet
Bloque de conexión para válvulas de 3/2 vías, compacto				
	20	VABM-B10-20S-G14- ...-P3	Tamaño de conexión G1/4	112
	25	VABM-B10-25S-G38- ...-P3	Tamaño de conexión G3/8	125
	30	VABM-B10-30S-G12- ...-P3	Tamaño de conexión G1/2	138
Bloque de conexión para válvulas de 5/2 y 5/3 vías, compacto				
	20	VABM-B10-20S-G14- ...	Tamaño de conexión G1/4	112
	25	VABM-B10-25S-G38- ...	Tamaño de conexión G3/8	125
	30	VABM-B10-30S-G12- ...	Tamaño de conexión G1/2	138
Perfil distribuidor P para montaje en ambos lados				
	20	VABM-B10-20-G38- ... -P53	Tamaño de conexión G3/8	113
	25	VABM-B10-25-G12- ... -P53	Tamaño de conexión G1/2	126
	30	VABM-B10-30-G34- ... -P53	Tamaño de conexión G3/4	139
Perfil distribuidor P para montaje en un lado				
	20	VABM-B10-20-G38- ... -P53-E	Tamaño de conexión G3/8	113
	25	VABM-B10-25-G12- ... -P53-E	Tamaño de conexión G1/2	126
	30	VABM-B10-30-G34- ... -P53-E	Tamaño de conexión G3/4	139

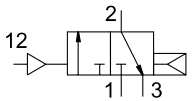
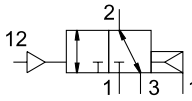
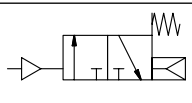
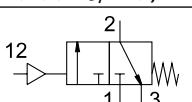
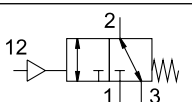
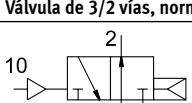
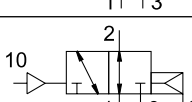
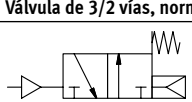
Función de válvula

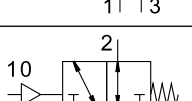
Válvula	Código del pedido de las válvulas	Descripción	VUWS-LT			VUWS-L		
			Tamaño			Tamaño		
			20	25	30	20	25	30
Válvula de 3/2 vías, normalmente cerrada, muelle neumático								
	M32C-A	<ul style="list-style-type: none"> Alimentación interna del muelle neumático Sentido de flujo: no reversible 	-	-	-	■	■	■
	M32C-E	<ul style="list-style-type: none"> Alimentación externa del muelle neumático Sentido de flujo: reversible 	-	-	-	■	■	■
Válvula de 3/2 vías, normalmente cerrada, muelle neumático/mecánico								
	M32C-M	<ul style="list-style-type: none"> Sentido de flujo: no reversible Reposición: muelle mecánico con soporte interno mediante un muelle neumático 	-	-	-	■	-	-
Válvula de 3/2 vías, normalmente cerrada, muelle mecánico								
	M32C-M	Sentido de flujo: no reversible	■	■	■	-	-	-
	M32C-M	Sentido de flujo: reversible	-	-	-	-	■	■
Válvula de 3/2 vías, normalmente abierta, muelle neumático								
	M32U-A	<ul style="list-style-type: none"> Alimentación interna del muelle neumático Sentido de flujo: no reversible Reposición: muelle neumático 	-	-	-	■	■	■
	M32U-E	<ul style="list-style-type: none"> Alimentación externa del muelle neumático Sentido de flujo: reversible Reposición: muelle neumático 	-	-	-	■	■	■
Válvula de 3/2 vías, normalmente abierta, muelle neumático/mecánico								
	M32U-M	<ul style="list-style-type: none"> Sentido de flujo: no reversible Reposición: muelle mecánico con soporte interno mediante un muelle neumático 	-	-	-	■	-	-
Válvula de 3/2 vías, normalmente abierta, muelle mecánico								
	M32U-M	Sentido de flujo: no reversible	■	■	■	-	-	-
	M32U-M	Sentido de flujo: reversible	-	-	-	-	■	■

Función de válvula

Válvula	Código del pedido de las válvulas	Descripción	VUWS-LT			VUWS-L		
			Tamaño			Tamaño		
			20	25	30	20	25	30
Válvula de 2x 3/2 vías, normalmente cerrada, muelle mecánico								
	T32C	<ul style="list-style-type: none"> Alimentación interna del aire de pilotaje Sentido de flujo: no reversible 	■	■	■	-	-	-
Válvula de 2x 3/2 vías, normalmente abierta, muelle mecánico								
	T32U	<ul style="list-style-type: none"> Alimentación interna del aire de pilotaje Sentido de flujo: no reversible 	■	■	■	-	-	-
Válvula de 2x 3/2 vías, 1 normalmente abierta, 1 normalmente cerrada, muelle mecánico								
	T32H	<ul style="list-style-type: none"> Alimentación interna del aire de pilotaje Sentido de flujo: no reversible 	■	■	■	-	-	-

Función de válvula

Válvula	Código del pedido de las válvulas	Descripción	VUWS-LT			VUWS-L		
			Tamaño			Tamaño		
			20	25	30	20	25	30
Válvula monoestable de 5/2 vías, muelle neumático								
	M52-A	<ul style="list-style-type: none"> Alimentación interna del muelle neumático Sentido de flujo: no reversible 	-	-	-	■	■	■
	M52-E	<ul style="list-style-type: none"> Alimentación externa del muelle neumático Sentido de flujo: reversible 	-	-	-	■	■	■
Válvula monoestable de 5/2 vías, muelle mecánico								
	M52-M	Sentido de flujo: reversible	-	-	-	■	■	■
	M52-M	Sentido de flujo: no reversible	■	■	■	-	-	-
Válvula de 5/2 vías, biestable								
	B52	Sentido de flujo: reversible	-	-	-	■	■	■
	B52	<ul style="list-style-type: none"> Sentido de flujo: no reversible Soporte de la posición de conmutación mediante enclavamiento 	■	■	■	-	-	-
Válvula de 5/3 vías, centro cerrado								
	P53C	Sentido de flujo: reversible	-	-	-	■	■	■
Válvula de 5/3 vías, centro a descarga								
	P53E	Sentido de flujo: reversible	-	-	-	■	■	■
Válvula de 5/3 vías, centro a presión								
	P53U	Sentido de flujo: reversible	-	-	-	■	■	■

Cuadro general de periféricos de VUWS-LT, VUWS-L

Bloque de conexión para válvulas de 3/2 vías

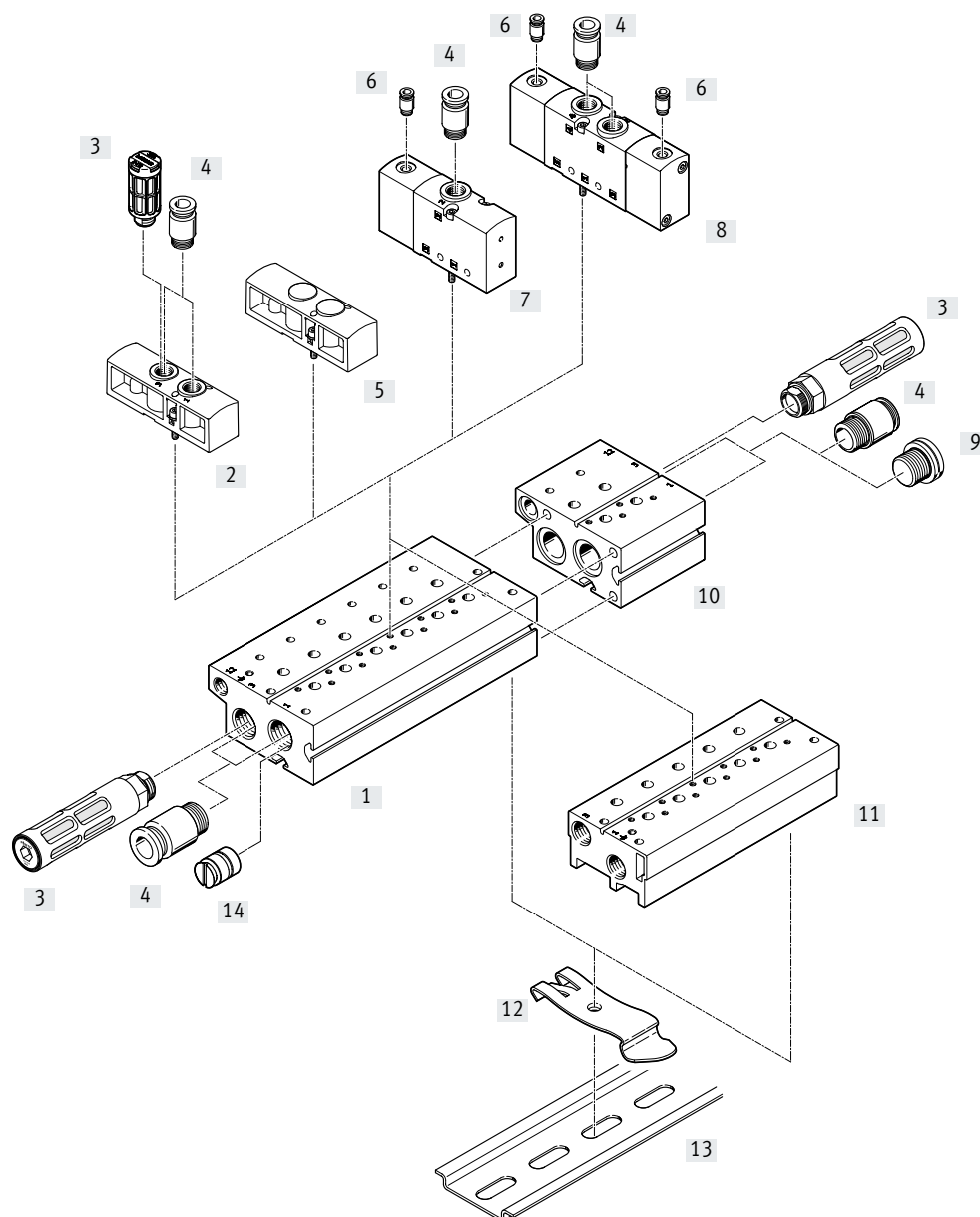

Accesorios		
Denominación	Descripción resumida	→ Página/Internet
[1] Bloque de conexión, estándar	Para válvulas de 3/2 vías	112
[2] Placa de alimentación	Para válvulas de 3/2 vías	114
[3] Silenciador	Para conexiones del aire de escape (3)	116
[4] Racor rápido roscado	Para conexiones de aire de alimentación/escape (1, 3)	83
[5] Placa ciega	VABB-B10-...	114
[6] Racor rápido roscado	M5 para la conexión del aire de pilotaje	83
[7] Válvula neumática	Válvula de 3/2 vías	61
[8] Válvula neumática	Válvula de 2x 3/2 vías (VUWS-LT...)	54
[9] Tapón ciego	Para conexiones de aire de alimentación/escape (1, 3)	116
[10] Bloque de conexión, estándar, módulo de expansión	Para válvulas de 3/2 vías	112
[11] Bloque de conexión, compacto	Para válvulas de 3/2 vías	112
[12] Accesorio para montaje en perfil DIN	Para el montaje en perfiles DIN estándar	116
[13] Perfil DIN estándar	Raíl de montaje DIN según EN 60715	-
[14] Elemento de separación	Para la creación de zonas de presión (en los canales 1 y/o 3)	116

Cuadro general de periféricos de VUWS-LT, VUWS-L

Bloque de conexión para válvulas de 5/2 y 5/3 vías

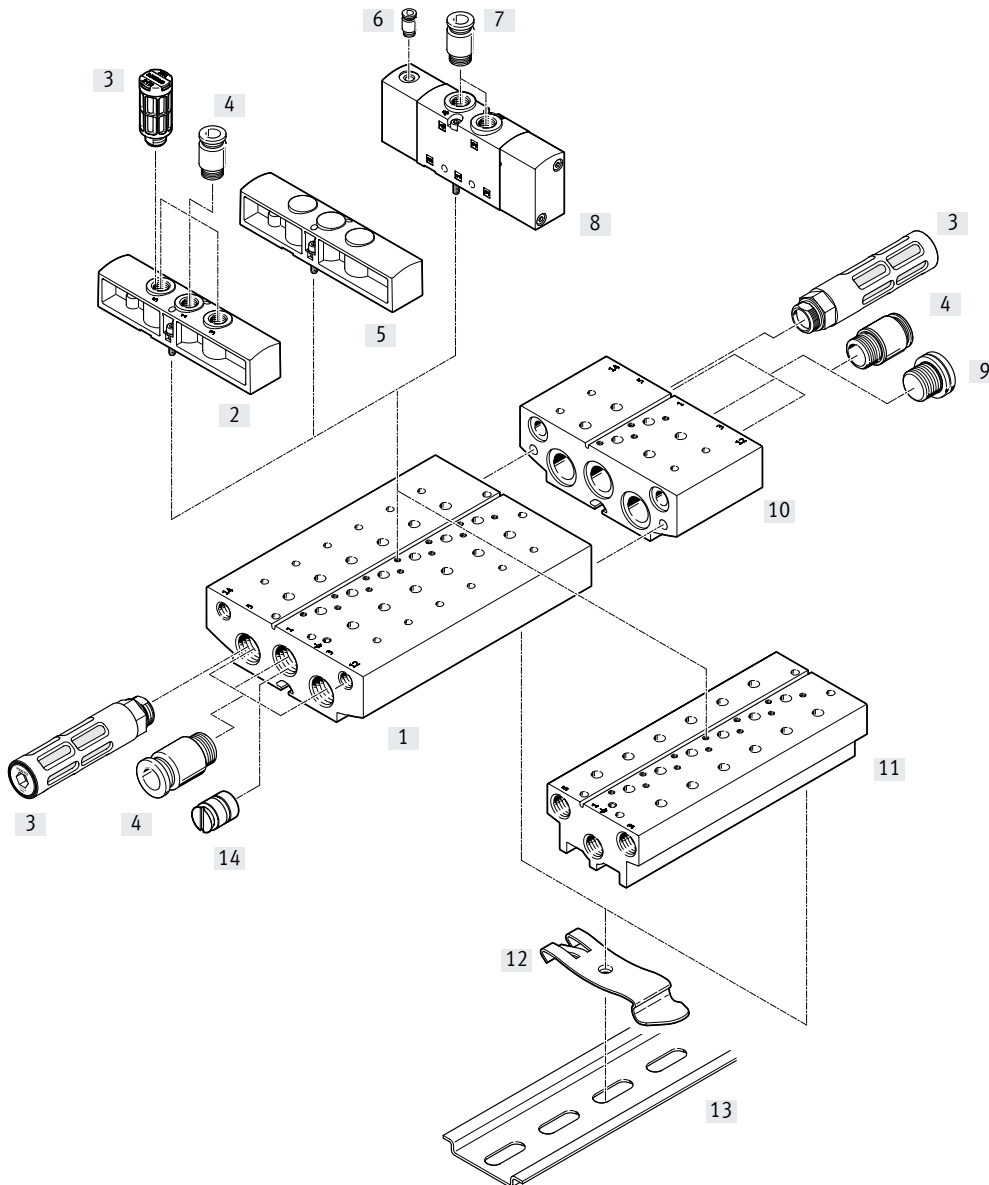

Accesorios			
Denominación	Descripción resumida		→ Página/Internet
[1] Bloque de conexión, estándar	Para válvulas de 5/2 y 5/3 vías		112
[2] Placa de alimentación	Para válvulas de 5/2 y 5/3 vías		114
[3] Silenciador	Para conexiones del aire de escape (5 y/o 3)		116
[4] Racor rápido roscado	Para conexiones de aire de alimentación/escape (1, 3, 5)		83
[5] Placa ciega	VABB-B10-...		114
[6] Racor rápido roscado	M5 para la conexión del aire de pilotaje		83
[7] Racor rápido roscado	Para utilizaciones (2, 4)		83
[8] Válvula neumática	Válvula de 5/2, 5/3 vías		61
[9] Tapón ciego	Para conexiones de aire de alimentación/escape (1, 3, 5)		116
[10] Bloque de conexión, estándar, módulo de expansión	Para válvulas de 5/2 y 5/3 vías		112
[11] Bloque de conexión, compacto	Para válvulas de 5/2 y 5/3 vías		112
[12] Accesorio para montaje en perfil DIN	Para el montaje en perfiles DIN estándar		116
[13] Perfil DIN estándar	Raíl de montaje DIN según EN 60715		-
[14] Elemento de separación	Para la creación de zonas de presión (en los canales 1, 3, 5)		116

Cuadro general de periféricos de VUWS-LT, VUWS-L

Perfil distribuidor P para montaje en ambos lados

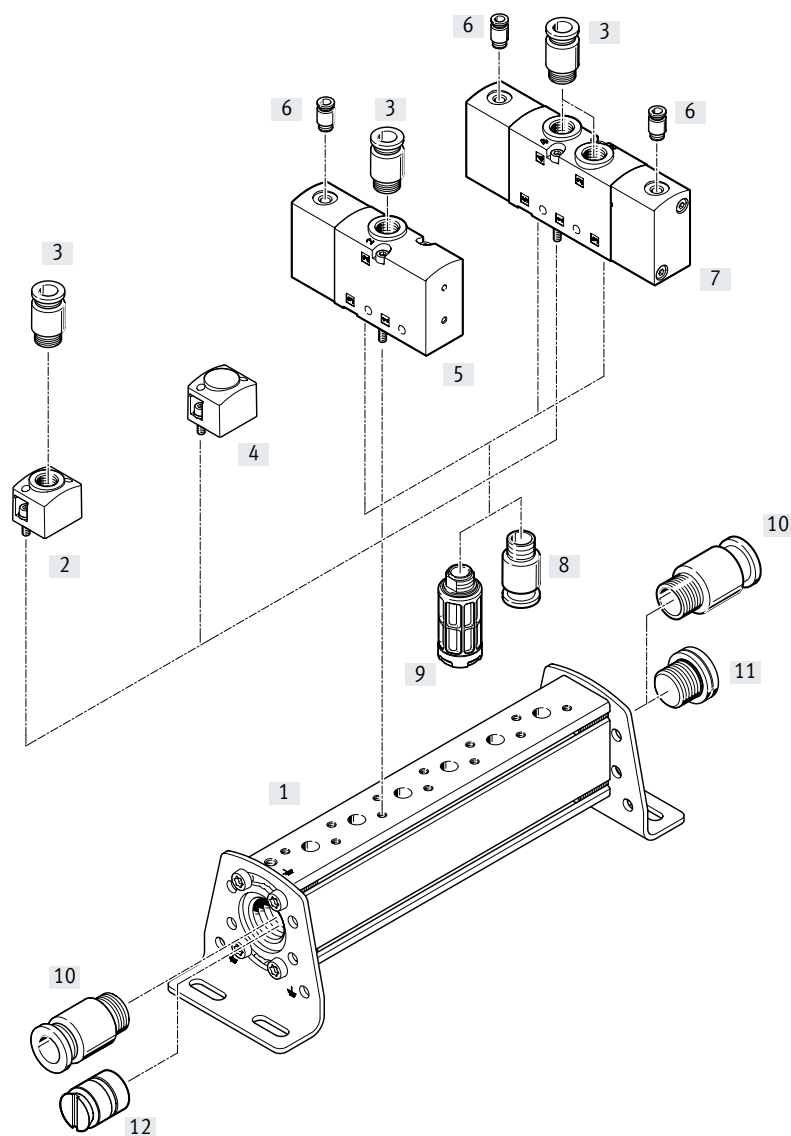

Accesorios		
Denominación	Descripción resumida	→ Página/Internet
[1] Perfil distribuidor P	Para fijación bilateral Escuadra de fijación ajustable $\pm 30^\circ$.	113
[2] Placa de alimentación/placa de suministro	Para la alimentación de aire de trabajo (1) (VABF-B10-...-P1...)	114
[3] Racor rápido roscado	Para la alimentación de aire de trabajo (1), para utilizaciones (2, 4)	83
[4] Placa ciega	VABB-B10-...	114
[5] Válvula neumática	Válvula de 3/2 vías	82
[6] Racor rápido roscado	M5 para la conexión del aire de pilotaje	83
[7] Válvula neumática	Válvula de 5/2, 5/3 vías Válvula de 2x 3/2 vías (VUWS-LT...)	61 54
[8] Racor rápido roscado	Para conexiones del aire de escape (3, 5)	83
[9] Silenciador	Para conexiones del aire de escape (3, 5)	116
[10] Racor rápido roscado	Para la alimentación de aire de trabajo (1)	115
[11] Tapón ciego	Para conexión de aire de trabajo (canal 1)	116
[12] Elemento de separación	Para la creación de zonas de presión (en el canal 1)	116

Cuadro general de periféricos de VUWS-LT, VUWS-L

Perfil distribuidor P para montaje en un lado

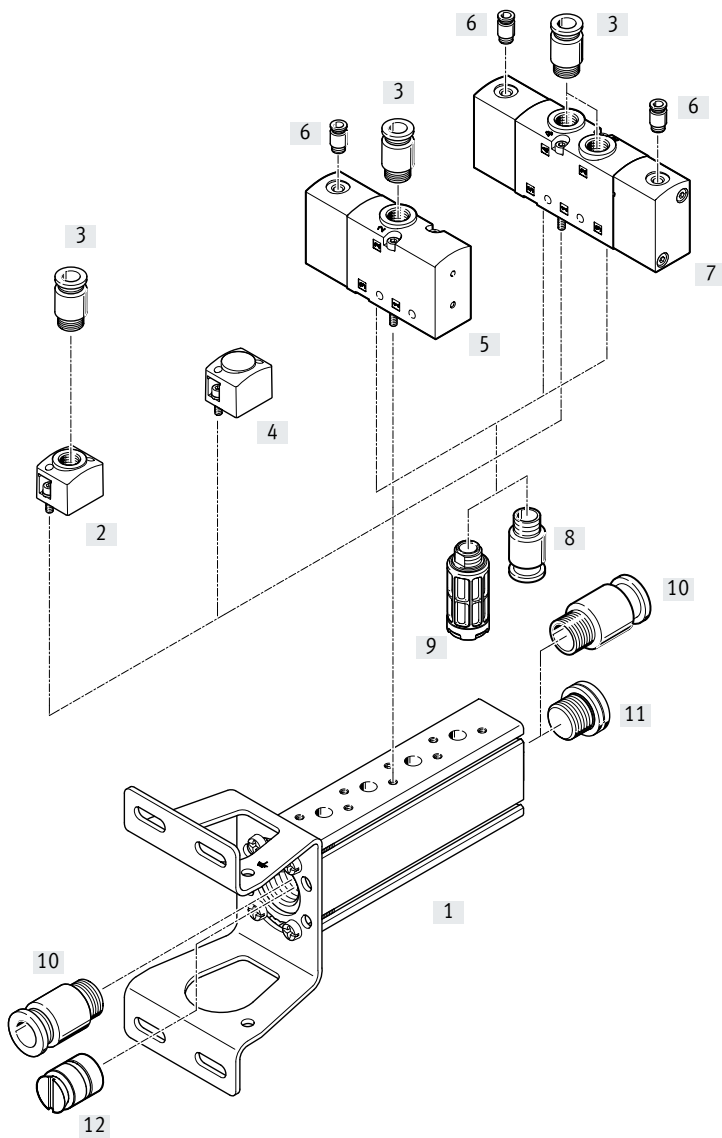

Accesorios			
Denominación	Descripción resumida		→ Página/Internet
[1] Perfil distribuidor P	Para fijación unilateral Escuadra de fijación ajustable $\pm 30^\circ$.		113
[2] Placa de alimentación/placa de suministro	Para la alimentación de aire de trabajo (1) (VABF-B10-...-P1...)		114
[3] Racor rápido roscado	Para la alimentación de aire de trabajo (1), para utilizations (2, 4)		83
[4] Placa ciega	VABB-B10-...		114
[5] Válvula neumática	Válvula de 3/2 vías		82
[6] Racor rápido roscado	M5 para la conexión del aire de pilotaje		83
[7] Válvula neumática	Válvula de 5/2, 5/3 vías Válvula de 2x 3/2 vías (VUWS-LT...)		61 54
[8] Racor rápido roscado	Para conexiones del aire de escape (3, 5)		83
[9] Silenciador	Para conexiones del aire de escape (3, 5)		116
[10] Racor rápido roscado	Para la alimentación de aire de trabajo (1)		115
[11] Tapón ciego	Para conexión de aire de trabajo (canal 1)		116
[12] Elemento de separación	Para la creación de zonas de presión (en el canal 1)		116

Hoja de datos de la batería de válvulas

-  - Caudal
- Tamaño 20:
hasta 700 l/min
- Tamaño 25:
hasta 1300 l/min
- Tamaño 30:
hasta 2300 l/min



Especificaciones técnicas generales			20	25	30
Tamaño			20	25	30
Estructura de la batería de válvulas			Patrón fijo		
Ancho de las válvulas		[mm]	21	26,5	31
Forma constructiva de las válvulas	VUWS-L		Corredera del émbolo	Corredera del émbolo	Corredera del émbolo
	VUWS-LT		Asiento de platillo	Asiento de platillo	Asiento de platillo
Tipo de reposición de las válvulas	VUWS-L		Muelle mecánico o neumático		
	VUWS-LT		Muelle mecánico		
Muelle neumático			Interno o externo		
Sentido de flujo	VUWS-L		Reversible con limitaciones		
	VUWS-LT		No reversible		
Aptitud para vacío	VUWS-L		Sí, con limitaciones		
	VUWS-LT		Sí, con limitaciones		No
Tipo de control			Directo		
Accionamiento manual auxiliar			No		
Superposición	VUWS-L		Superposición positiva		
	VUWS-LT		Superposición negativa		
Junta			Blanda		
Número máx. de posiciones de válvula			16 (con ampliación para bloque de conexión estándar a un máximo de 18 posiciones de válvula)		
Número máx. de zonas de presión			9		
Función de aire de escape			Estrangulable		
Tipo de accionamiento			Neumático		
Caudal nominal normal [q _{nN}]		[l/min]	500...700	1000...1300	1600...2300
Conexión del aire de pilotaje	Bloque de conexión estándar	12/14	G1/8		
	Bloque de conexión compacto	12/14	En la válvula		
	Perfil distribuidor P	12/14	En la válvula		
Conexión del escape del pilotaje		82/84	M5		
Posición de montaje			Indistinta		
Materiales					
Nota sobre los materiales			En conformidad con la Directiva 2002/95/CE (RoHS)		
Información sobre el material de las juntas	VUWS-L		HNBR, NBR		
	VUWS-LT		HNBR, NBR, TPE-U(PU)		

Hoja de datos de la batería de válvulas

ATEX	
Categoría ATEX para gas	II 3G
Tipo de protección (contra explosión) de gas	Ex ec IICT4 X Gc
Categoría ATEX para polvo	II 3D
Tipo de protección (contra explosión) de polvo	Ex tc IIICT115 °C X Dc
Temperatura ambiente con riesgo de explosión [°C]	-10 °C ≤ Ta ≤ +60 °C
Marcado CE (véase la declaración de conformidad)	Según la Directiva de protección contra explosiones de la UE (ATEX)

Condiciones de funcionamiento y del entorno							
Forma constructiva de las válvulas	Corredera del émbolo			Asiento de platillo			
Tamaño	20	25	30	20	25	30	
Medio de funcionamiento	Aire comprimido según ISO 8573-1:2010 [7:4:4]						
Medio de mando	Aire comprimido según ISO 8573-1:2010 [7:4:4]						
Nota sobre el medio de funcionamiento/de mando	Es posible el funcionamiento con presencia de aceite (necesario para el funcionamiento posterior)						
Presión de funcionamiento [MPa]	-0,09 ... +1	-0,09 ... +1	-0,09 ... +1	-0,09 ... +1 (M32, T32)	-0,09 ... +1 (M32, T32)	-	
	-	-	-	-	-	+0,1 ... +1 (32)	
	-	-	-	+0,15 ... +1 (B52)	+0,15 ... +1 (B52)	+0,15 ... +1 (B52)	
	+0,25 ... +1 (M32...-A, M32...-M, M52-A)	+0,25 ... +1 (M...-A, M52)	+0,25 ... +1 (M...-A)	+0,25 ... +1 (M52)	+0,25 ... +1 (M52)	+0,25 ... +1 (M52)	
	[bar]	-0,9 ... +10	-0,9 ... +10	-0,9 ... +10	-0,9 ... +10 (M32, T32)	-0,9 ... +10 (M32, T32)	-
	-	-	-	-	-	+1,0 ... +10 (32)	
	-	-	-	+1,5 ... +10 (B52)	+1,5 ... +10 (B52)	+1,5 ... +10 (B52)	
	+2,5 ... +10 (M32...-A, M32...-M, M52-A)	+2,5 ... +10 (M...-A, M52)	+2,5 ... +10 (M...-A)	+2,5 ... +10 (M52)	+2,5 ... +10 (M52)	+2,5 ... +10 (M52)	
Presión de mando [MPa]	0,15 ... 1 (B52)	0,15 ... 1 (B52)	0,15 ... 1 (B52)	0,15 ... 1	0,15 ... 1 (B52)	0,15 ... 1 (B52)	
	0,25 ... 1	0,25 ... 1	0,25 ... 1	0,25 ... 1 (M52)	0,25 ... 1	0,25 ... 1	
	[bar]	1,5 ... 10 (B52)	1,5 ... 10 (B52)	1,5 ... 10 (B52)	1,5 ... 10 (B52)	1,5 ... 10 (B52)	
	2,5 ... 10	2,5 ... 10	2,5 ... 10	2,5 ... 10 (M52)	2,5 ... 10	2,5 ... 10	
Temperatura ambiente [°C]	-10 ... +60						
Temperatura del medio [°C]	-10 ... +60						
Certificación	c UL us - Recognized (OL)						
Clase de resistencia a la corrosión CRC ¹⁾	2						

1) Más información: www.festo.com/x/topic/kbk

Hoja de datos

Dimensiones

Descarga de datos CAD → www.festo.com

Con válvulas de 3/2 vías, perfil distribuidor estándar

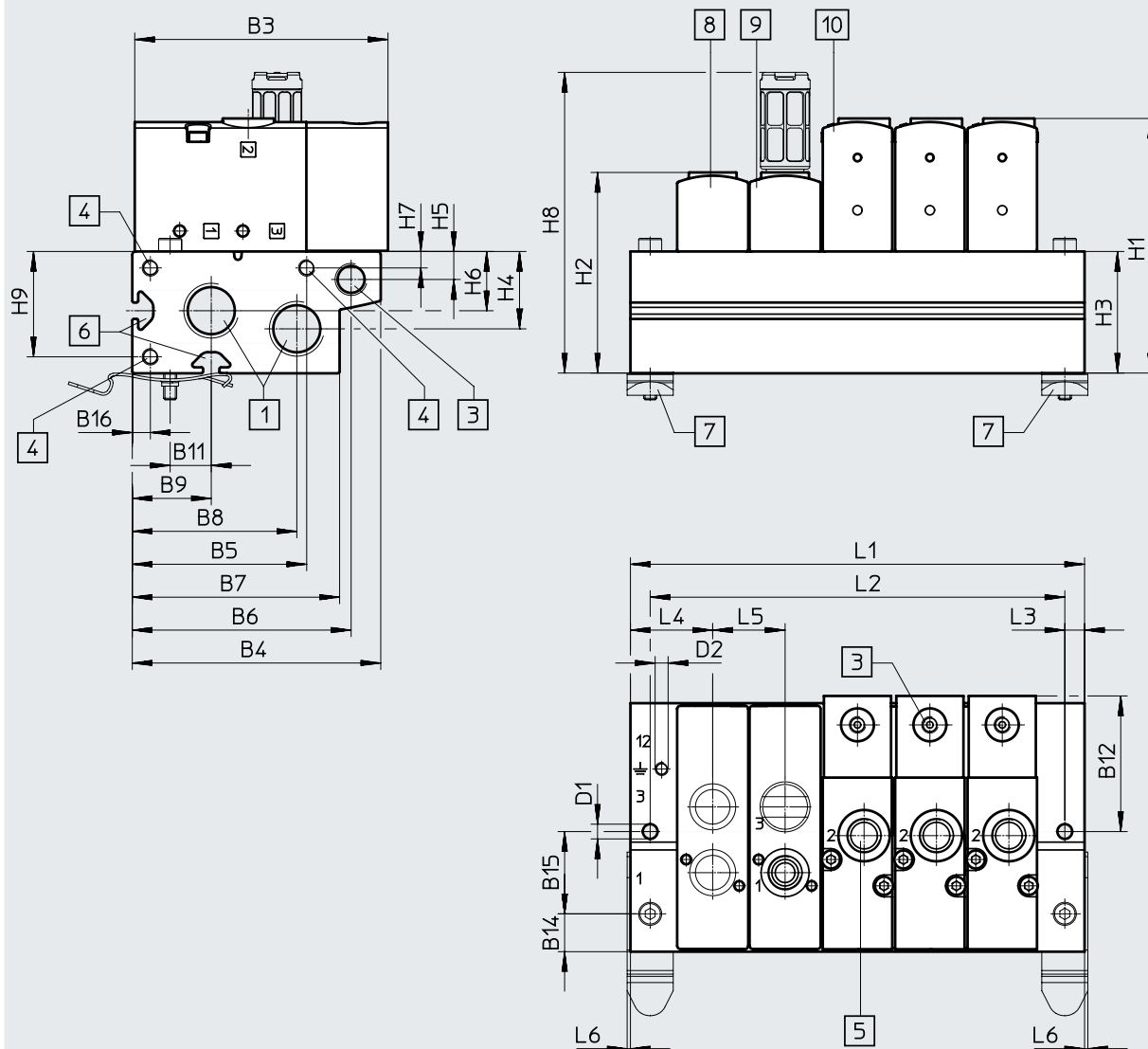

- | | | | |
|---|--|---|--|
| [1] Conexiones 1 y 3 (a ambos lados):
G3/8 con VTUS 20
G1/2 con VTUS 25
G3/4 con VTUS 30 | [4] Rosca para módulo de expansión:
M5x15,5 con VTUS 20
M5x18 con VTUS 25
M5x18 con VTUS 30 | [6] Ranura perfilada IPM-05, sistema 5 | [9] Placa de alimentación, conexiones 1 y 3:
G1/8 con VTUS 20
G1/4 con VTUS 25
G3/8 con VTUS 30 |
| [3] Conexión 12 en el bloque de conexión a ambos lados: G1/8
Conexiones 10 y 12 en la válvula:
M5 con VTUS 20,
M5 con VTUS 25,
G1/8 con VTUS 30 | [5] Conexión 2:
G1/8 con VTUS 20
G1/4 con VTUS 25
G3/8 con VTUS 30 | [7] Accesorio para montaje en perfil
DIN VAME-T-M4 con VTUS 20
VAME-T-M5 con VTUS 25
VAME-T-M6 con VTUS 30 | [10] Válvula de 3/2 vías |
| | | [8] Placa ciega | |

- Nota

La conexión 12 del perfil distribuidor (número 3 en el dibujo de dimensiones) no se utiliza en la configuración con válvulas neumáticas.

Hoja de datos

Código del producto	B3	B4	B5	B6	B7	B8	B9	B11	B12	B14	B15	B16
VTUS-20	77	75,5	53	66,5	63	50	24	12,5	41,2	11,5	25	5,5
VTUS-25	92	93	67,5	80,5	78	62	30	16	–	14	32	6
VTUS-30	109,2	108,2	79	93,2	94,7	75,7	36,2	19	55,5	17,2	38	6,5

Código del producto	D1 ø	D2	H1	H2	H3	H4	H5	H6	H7	H8	H9	L3	L4	L5	L6
VTUS-20	4,5	M4x6,5	77,4	61	37	23,5	8,5	18	5	91,4	32	6	25	22	1
VTUS-25	5,5	M4x9	95,5	71	45	25	9	22	5	123,4	39	6	29,8	27,5	1
VTUS-30	6,3	M5x11	118	91	61	35	9	28,5	6,5	170,1	54,5	7,2	34	32	–

Posiciones de válvula	2	3	4	5	6	7	8	9	10	
VTUS-20	L1 [mm]	72	94	116	138	160	182	204	226	248
	L2 [mm]	60	82	104	126	148	170	192	214	236
VTUS-25	L1 [mm]	87	114,5	142	169,5	197	224,5	252	279,5	307
	L2 [mm]	75	102,5	130	157,5	185	212,5	240	267,5	295
VTUS-30	L1 [mm]	100	132	164	196	228	260	292	324	356
	L2 [mm]	85	117	149	181	213	245	277	309	341

Hoja de datos de la batería de válvulas

Dimensiones: batería de válvulas

Descarga de datos CAD → www.festo.com

Con válvulas de 3/2 vías, perfil distribuidor compacto

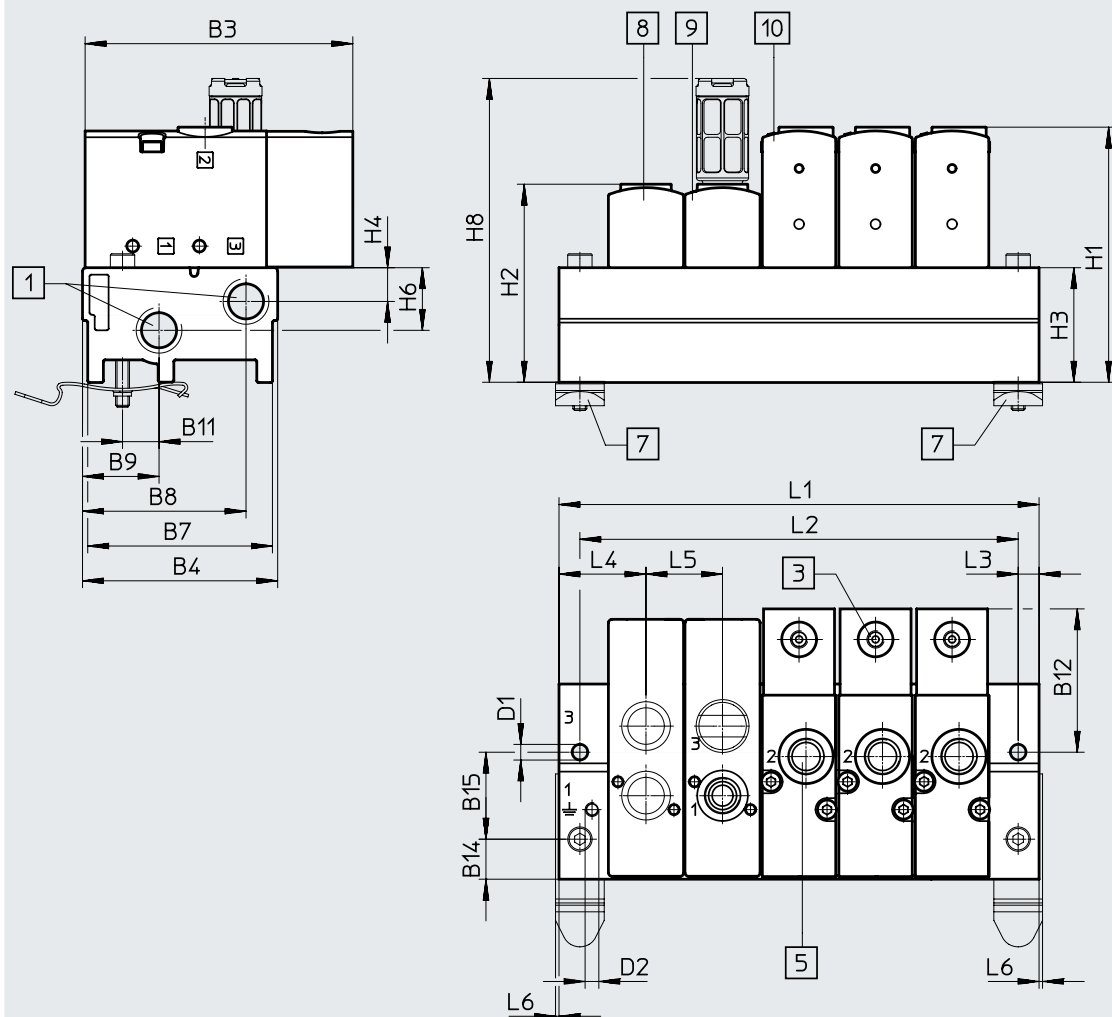

[1] Conexiones 1 y 3 (a ambos lados):

G1/4 con VTUS 20
G3/8 con VTUS 25
G1/2 con VTUS 30

[3] Conexiones 10 y 12 en la válvula:

M5 con VTUS 20
M5 con VTUS 25
G1/8 con VTUS 30

[5] Conexión 2:

G1/8 con VTUS 20
G1/4 con VTUS 25
G3/8 con VTUS 30

[7] Accesorio para montaje en perfil

DIN VAME-T-M4 con VTUS 20
VAME-T-M5 con VTUS 25
VAME-T-M6 con VTUS 30

[8] Placa ciega

[9] Placa de alimentación,

conexiones 1 y 3:
G1/8 con VTUS 20
G1/4 con VTUS 25
G3/8 con VTUS 30

[10] Válvula de 3/2 vías

Hoja de datos de la batería de válvulas

Código del producto	B3	B4	B7	B8	B9	B11	B12	B14	B15
VTUS-20	77	56,1	53,1	47	22	10,5	41,2	11,5	25
VTUS-25	92	70,3	67,3	58,8	30	16	47	14	32
VTUS-30	109,2	83	80	69,4	36	19	55,5	17	38

Código del producto	D1 ø	D2	H1	H2	H3	H4	H6	H8	L3	L4	L5	L6
VTUS-20	4,5	M4x6,5	73,4	57	33	9,7	18	87,4	6	25	22	1
VTUS-25	5,5	M4x9	84,5	60	34	13,5	20	112,4	6	29,8	27,5	1
VTUS-30	6,3	M5x11	99,5	72,5	42,5	17,5	26	151,6	7,5	38	32	-

Posiciones de válvula		2	3	4	5	6	7	8	9	10
VTUS-20	L1 [mm]	72	94	116	138	160	182	204	226	248
	L2 [mm]	60	82	104	126	148	170	192	214	236
VTUS-25	L1 [mm]	87	114,5	142	169,5	197	224,5	252	279,5	307
	L2 [mm]	75	102,5	130	157,5	185	212,5	240	267,5	295
VTUS-30	L1 [mm]	100	132	164	196	228	260	292	324	356
	L2 [mm]	85	117	149	181	213	245	277	309	341

Hoja de datos de la batería de válvulas

Dimensiones: batería de válvulas

Con válvulas de 5/2, 5/3 y 2x 3/2 vías, perfil distribuidor estándar

Descarga de datos CAD → www.festo.com

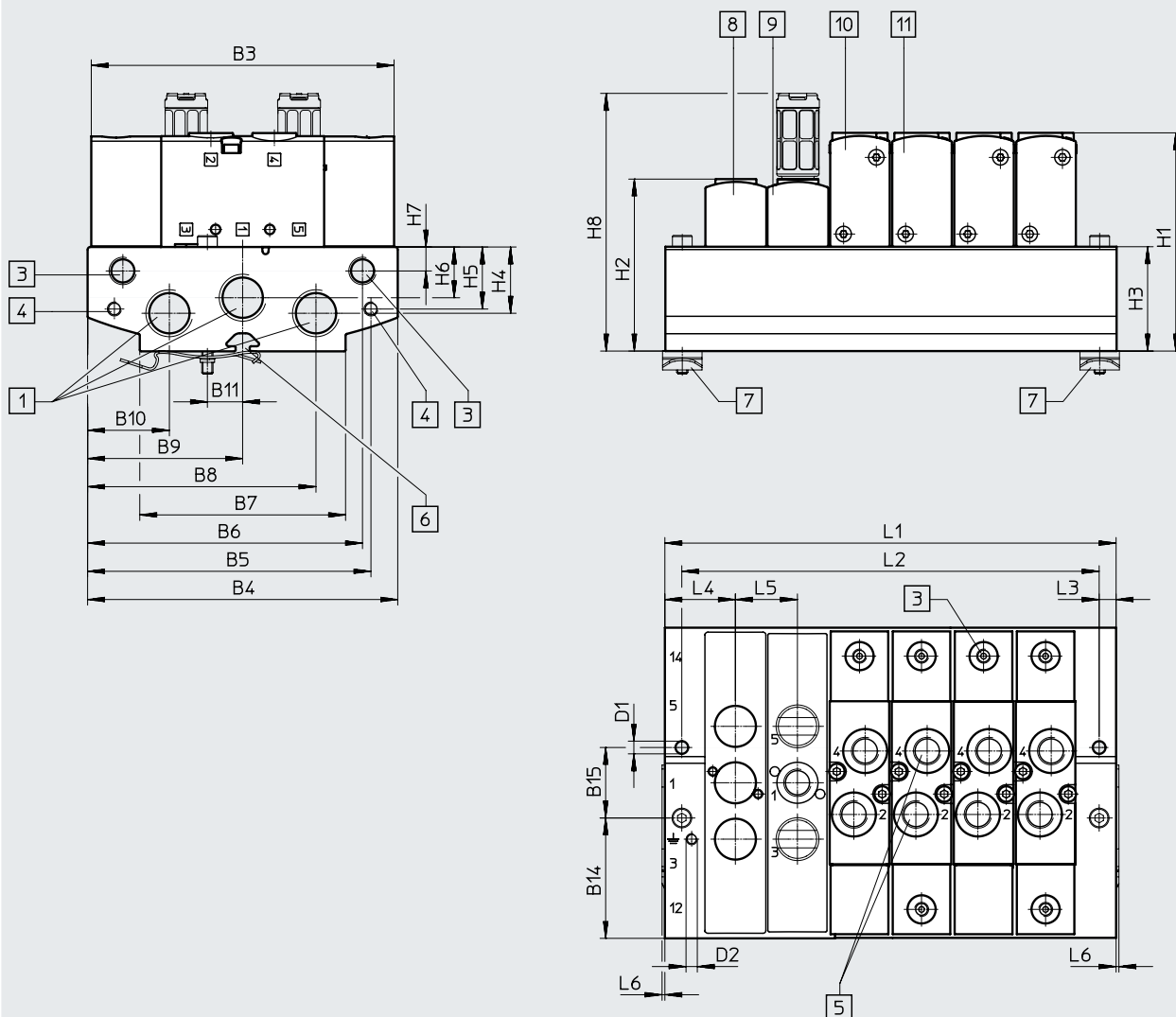

- | | | | |
|--|--|---|---|
| [1] Conexiones 1, 3 y 5 (a ambos lados):
G3/8 con VTUS 20
G1/2 con VTUS 25
G3/4 con VTUS 30 | [4] Rosca para módulo de expansión:
M5x15,5 con VTUS 20
M5x18 con VTUS 25
M5x18 con VTUS 30 | [6] Ranura perfilada IPM-05, sistema 5 | [9] Placa de alimentación. Conexiones 1, 3 y 5:
G1/8 con VTUS 20
G1/4 con VTUS 25
G3/8 con VTUS 30 |
| [3] Conexiones 12 y 14 en el bloque de conexión a ambos lados: G1/8
Conexiones 10 y 12 en la válvula:
M5 con VTUS 20,
M5 con VTUS 25,
G1/8 con VTUS 30 | [5] Conexiones 2 y 4: G1/8 con VTUS 20
G1/4 con VTUS 25
G3/8 con VTUS 30 | [7] Accesorio para montaje en perfil
DIN VAME-T-M4 con VTUS 20
VAME-T-M5 con VTUS 25
VAME-T-M6 con VTUS 30 | [10] Válvula de 5/2 vías, monoestable |
| | | [8] Placa ciega | [11] Válvula de 5/2 vías, biestable o válvula de 5/3 vías o válvula de 2x 3/2 vías |

Nota

La conexión 12 del perfil distribuidor (número 3 en el dibujo de dimensiones) no se utiliza en la configuración con válvulas neumáticas.

Hoja de datos de la batería de válvulas

Código del producto	B3	B4	B5	B6	B7	B8	B9	B10	B11	B14	B15
VTUS-20	107,4	110	100,5	97,5	73	81	55	29	12,5	42,5	25
VTUS-25	126	126	119	113,5	80	95	63	31	16	47	32
VTUS-30	149	144	137	129	104	111,5	72	32,5	19	53	38

Código del producto	D1 ø	D2	H1	H2	H3	H4	H5	H6	H7	H8	L3	L4	L5	L6
VTUS-20	4,5	M4x6,5	77,4	61	37	23,5	22	18	8,5	91,4	6	25	22	1
VTUS-25	5,5	M4x9	95,5	71	45	25	22	22	9	123,4	6	29,8	27,5	1
VTUS-30	6,3	M5x11	118	91	61	35	22	28,5	9	170,1	7,5	34	32	-

Posiciones de válvula	2	3	4	5	6	7	8	9	10	
VTUS-20	L1 [mm]	72	94	116	138	160	182	204	226	248
	L2 [mm]	60	82	104	126	148	170	192	214	236
VTUS-25	L1 [mm]	87	114,5	142	169,5	197	224,5	252	279,5	307
	L2 [mm]	75	102,5	130	157,5	185	212,5	240	267,5	295
VTUS-30	L1 [mm]	100	132	164	196	228	260	292	324	356
	L2 [mm]	85	117	149	181	213	245	277	309	341

Hoja de datos de la batería de válvulas

Dimensiones: batería de válvulas

Descarga de datos CAD → www.festo.com

Con válvulas de 5/2, 5/3 y 2x 3/2 vías, perfil distribuidor compacto

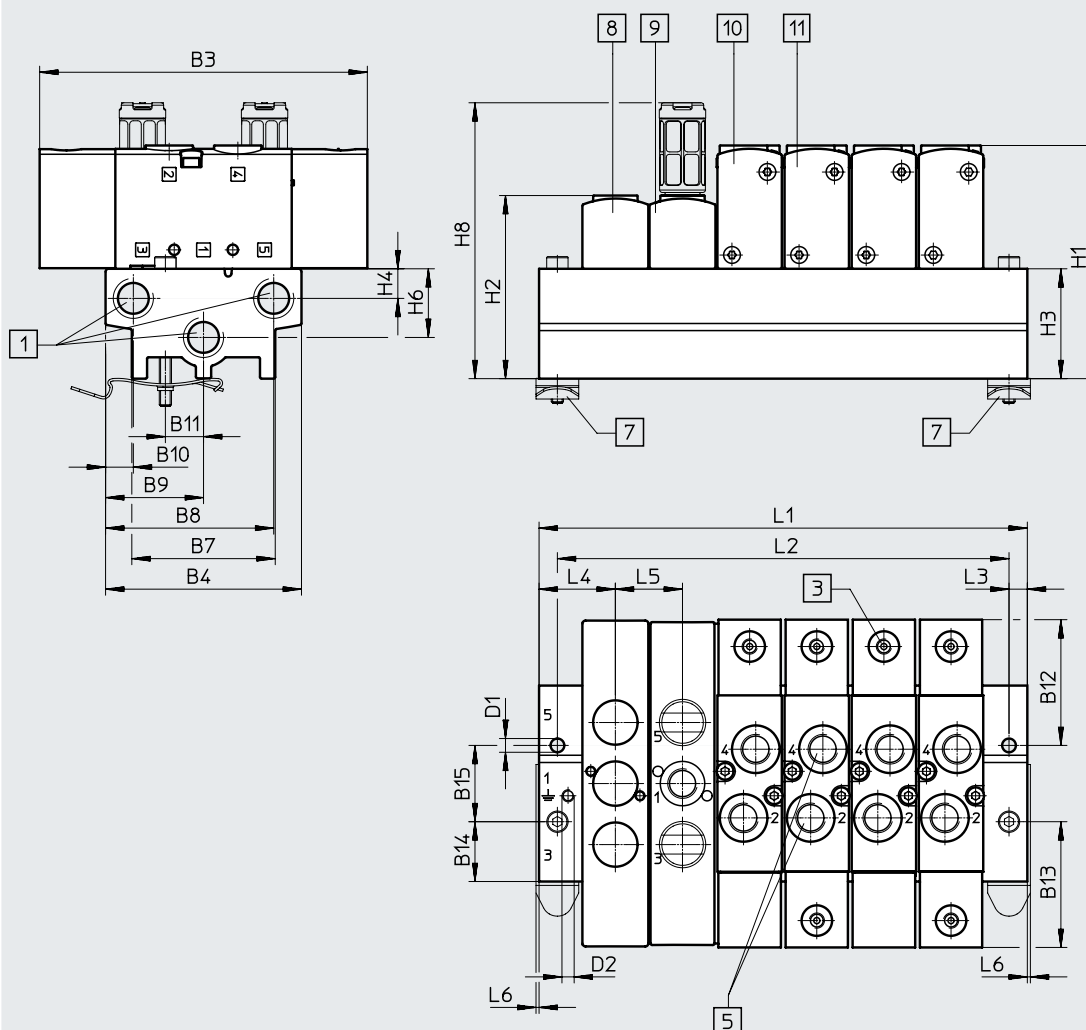

[1] Conexiones 1, 3 y 5 (a ambos lados):

G1/4 con VTUS 20

G3/8 con VTUS 25

G1/2 con VTUS 30

[3] Conexiones 12 y 14 en la válvula:

M5 con VTUS 20,

M5 con VTUS 25,

G1/8 con VTUS 30

[5] Conexiones 2 y 4: G1/8 con VTUS 20

G1/4 con VTUS 25

G3/8 con VTUS 30

[7] Accesorio para montaje en perfil

DIN VAME-T-M4 con VTUS 20

VAME-T-M5 con VTUS 25

VAME-T-M6 con VTUS 30

[8] Placa ciega

[9] Placa de alimentación,

conexiones 1, 3 y 5:

G1/8 con VTUS 20

G1/4 con VTUS 25

G3/8 con VTUS 30

[10] Válvula de 5/2 vías, monoestable

[11] Válvula de 5/2 vías, biestable o válvula de 5/3 vías o válvula de 2x 3/2 vías

Hoja de datos de la batería de válvulas

Código del producto	B3	B4	B7	B8	B9	B10	B11	B12	B13	B14	B15
VTUS-20	107,4	64,2	47	55,1	32,1	9,1	12,5	41,2	41,2	19,6	25
VTUS-25	126	80,5	61,5	69	40,3	11,5	16	47	47	24,3	32
VTUS-30	149	94	77	80,4	47	13,6	19	55,5	55,5	28	38

Código del producto	D1 ø	D2	H1	H2	H3	H4	H6	H8	L3	L4	L5	L6
VTUS-20	4,5	M4x6,5	76,4	60	36	9,7	22,5	90,4	6	25	22	1
VTUS-25	5,5	M4x9	84,5	60	34	13,5	20	112,1	6	29,8	27,5	1
VTUS-30	6,3	M5x11	99,5	72,5	42,5	17,5	26	151,6	7,5	34	32	-

Posiciones de válvula	2	3	4	5	6	7	8	9	10	
VTUS-20	L1 [mm]	72	94	116	138	160	182	204	226	248
	L2 [mm]	60	82	104	126	148	170	192	214	236
VTUS-25	L1 [mm]	87	114,5	142	169,5	197	224,5	252	279,5	307
	L2 [mm]	75	102,5	130	157,5	185	212,5	240	267,5	295
VTUS-30	L1 [mm]	100	132	164	196	228	260	292	324	356
	L2 [mm]	85	117	149	181	213	245	277	309	341

Hoja de datos de la batería de válvulas

Dimensiones: perfil distribuidor P

Descarga de datos CAD → www.festo.com

Montaje en ambos lados

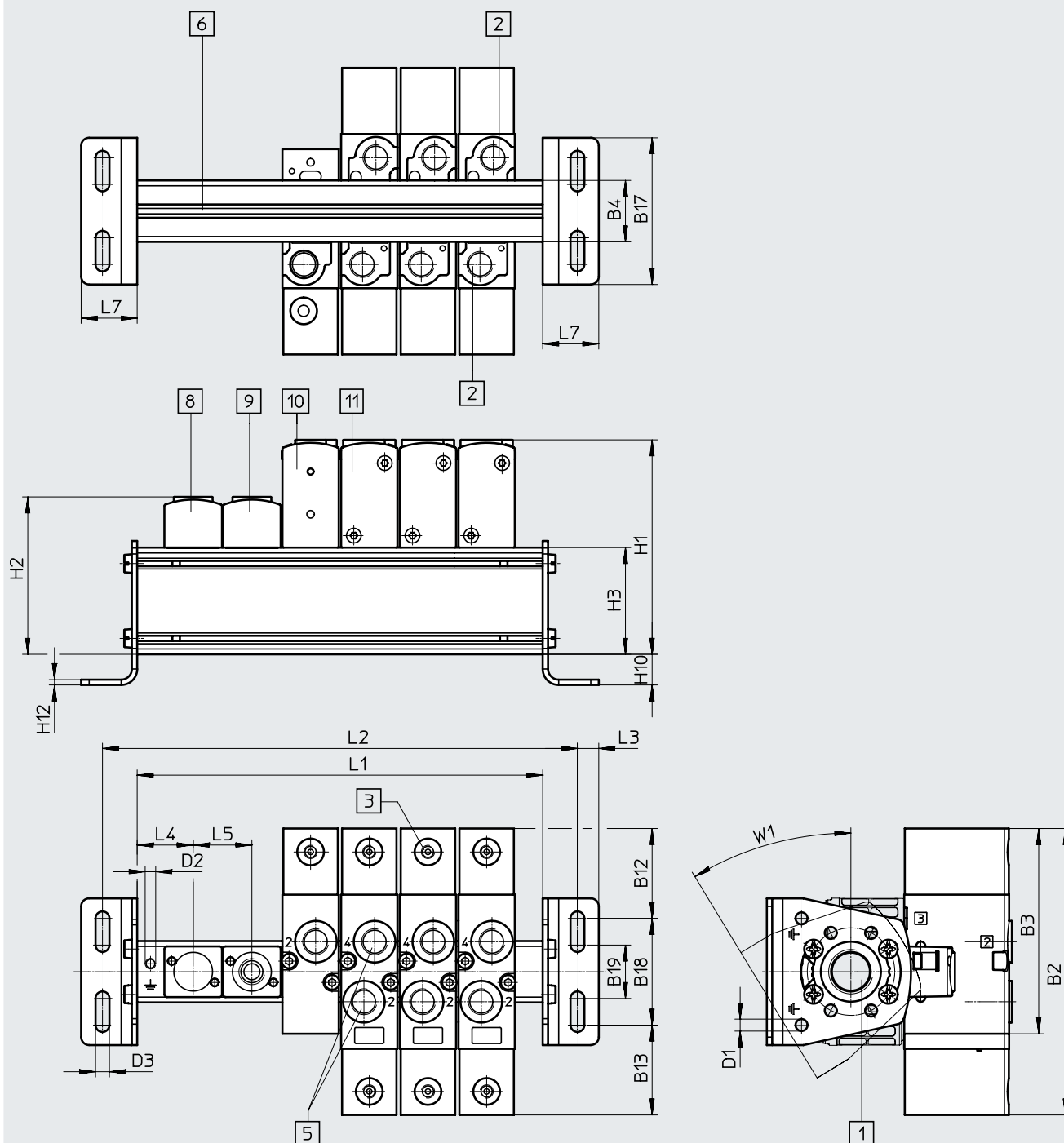

[1] Conexión 1 (a ambos lados):
G3/8 con VTUS 20
G1/2 con VTUS 25
G3/4 con VTUS 30

[2] Conexiones 3 y 5: G1/8 con
VTUS 20
G1/4 con VTUS 25
G3/8 con VTUS 30

[3] Conexiones 12 y 14 en la
válvula:
M5 con VTUS 20,
M5 con VTUS 25,
G1/8 con VTUS 30

[5] Conexiones 2, 4:
G1/8 con VTUS 20
G1/4 con VTUS 25
G3/8 con VTUS 30

[6] Ranura perfilada IPM-05,
sistema 5

[8] Placa ciega

[9] Placa de alimentación,
conexión 1:
G1/8 con VTUS 20
G1/4 con VTUS 25
G3/8 con VTUS 30

[10] Válvula de 3/2 vías

[11] Válvula de 5/2 vías, biestable o
válvula de 5/3 vías o válvula de
2x 3/2 vías

Nota
Escuadra de fijación ajustable ±30°

Hoja de datos de la batería de válvulas

Código del producto	B2	B3	B4	B12	B13	B17	B18	B19	H1	H2	H3
VTUS-20	107,4	77	23	33,7	33,7	55	40	20	80,4	59	40
VTUS-25	126	92	28,7	33	33	75	60	35	102,5	78	52
VTUS-30	149	109,2	34	42	42	85	65	35	122	95	65

Código del producto	H10	H12	D1 ø	D2	D3 ø	L3	L4	L5	L7	W1
VTUS-20	11,5	2	4,5	M4x6,5	5,2	9	21	22	22	31,3°
VTUS-25	18	2	4,5	M4x9	6,6	8	29,8	27,5	24	30°
VTUS-30	17,5	2,5	5,5	M5x11	8,6	9	34	32	26	28°

Posiciones de válvula	2	3	4	5	6	7	8	9	10	
VTUS-20	L1 [mm]	64	86	108	130	152	174	196	218	240
	L2 [mm]	90	112	134	156	178	200	222	244	266
VTUS-25	L1 [mm]	87	114,5	142	169,5	197	224,5	252	279,5	307
	L2 [mm]	119	156,5	174	201,5	229	256,5	284	311,5	339
VTUS-30	L1 [mm]	100	132	164	196	228	260	292	324	356
	L2 [mm]	134	166	198	230	262	294	326	358	390

Hoja de datos de la batería de válvulas

Dimensiones: perfil distribuidor P

Descarga de datos CAD → www.festo.com

Montaje en un lado

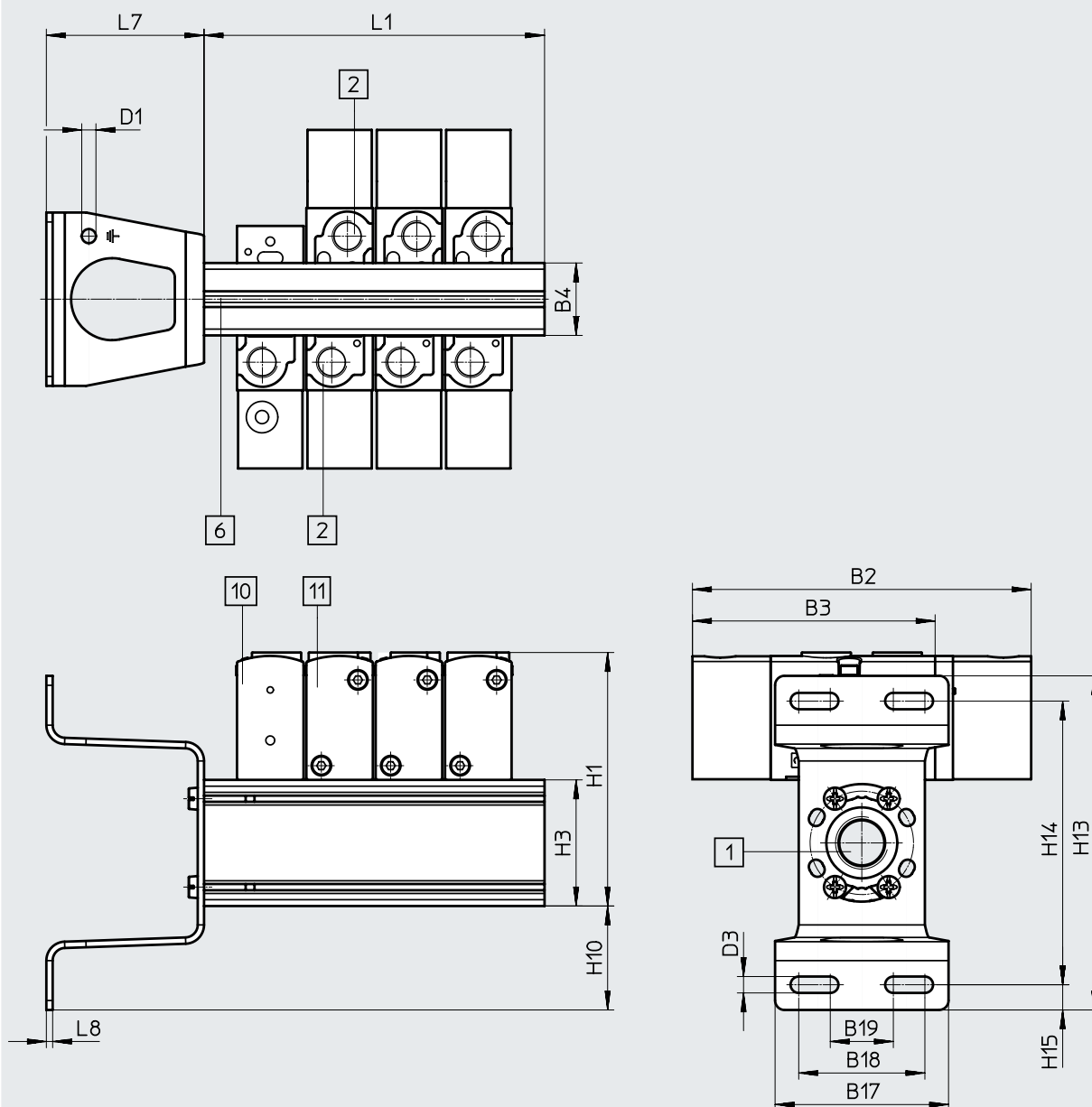

[1] Conexión 1 (a ambos lados):
G3/8 con VTUS 20
G1/2 con VTUS 25
G3/4 con VTUS 30

[2] Conexiones 3 y 5:
G1/8 con VTUS 20
G1/4 con VTUS 25
G3/8 con VTUS 30
[6] Ranura perfilada IPM-05,
sistema 5

[10] Válvula de 3/2 vías
[11] Válvula de 5/2 vías, biestable o
válvula de 5/3 vías o válvula de
2x 3/2 vías

 **Nota**
Escuadra de fijación ajustable ±30°

Hoja de datos de la batería de válvulas

Código del producto	B2	B3	B4	B17	B18	B19
VTUS-20	107,4	77	23	55	40	20
VTUS-25	126	92	28,7	80	60	35
VTUS-30	149	109,2	34	85	65	35

Código del producto	D1 ø	D3 ø	H1	H3	H10	H13	H14	H15	L7	L8
VTUS-20	4,5	5,2	80,4	40	33	107	89	8	50	2
VTUS-25	4,5	6,6	102,5	52	38	128	112	8	64	2
VTUS-30	5,5	8,6	122	65	38	146	128	9	74	2,5

Posiciones de válvula	2	3	4
VTUS-20 L1 [mm]	64	86	108
VTUS-25 L1 [mm]	87	114,5	142
VTUS-30	100	132	164

Códigos del producto de válvulas neumáticas

001	Serie	
VUWS	Válvula neumática	
002	Tipo de válvula distribuidora	
L	Válvula con conexiones roscadas	
003	Principio constructivo	
	Corredera del émbolo	
T	Válvula de asiento	
004	Tamaños	
20	Tamaño 20	
25	Tamaño 25	
30	Tamaño 30	
005	Función de la válvula	
M32U	Válvula de 3/2 vías, normalmente abierta	
M32C	Válvula de 3/2 vías, normalmente cerrada	
T32U	2 válvulas de 3/2 vías, normalmente abiertas	
T32C	2 válvulas de 3/2 vías, normalmente cerradas	
T32H	2 válvulas de 3/2 vías, 1 normalmente cerrada, 1 normalmente abierta	
M52	Válvula de 5/2 vías, monoestable	
B52	Válvula de 5/2 vías, biestable	
P53U	Válvula de 5/3 vías, centro a presión	
P53E	Válvula de 5/3 vías, centro a descarga	
P53C	Válvula de 5/3 vías, centro cerrado	

006	Tipo de reposición para válvulas monoestables	
	Sin	
A	Muelle neumático	
E	Muelle neumático, externo	
M	Muelle mecánico	
007	Conexión neumática	
G18	G1/8	
G14	G1/4	
G38	G3/8	
G12	G1/2	
N18	1/8 NPT	
N14	1/4 NPT	
N38	3/8 NPT	
Q4	Racor de conexión de 4 mm	
Q6	Racor de conexión de 6 mm	
Q8	Racor de conexión de 8 mm	
Q10	Racor de conexión de 10 mm	
Q12	Racor de conexión de 12 mm	
T532	Racor de conexión de 5/32"	
T14	Racor de conexión de 1/4"	
T38	Racor de conexión de 3/8"	
T516	Racor de conexión de 5/16"	
T12	Racor de conexión de 1/2"	
008	Escape de aire	
	Sin racor	
QN	Con racor	
U	Silenciador	

Hoja de datos

-  - Caudal
hasta 600 l/min

-  - Ancho de las válvulas
21 mm

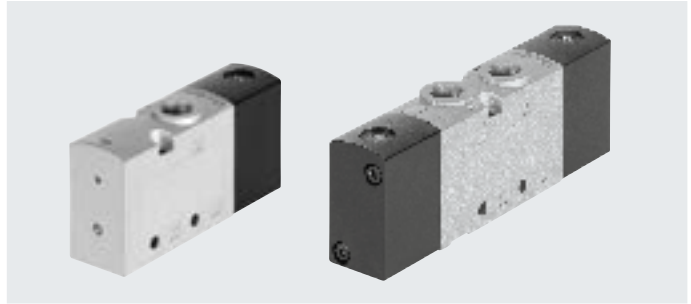

Especificaciones técnicas generales

Función de válvula	Válvula de 3/2 vías		Válvula de 2x 3/2 vías			Válvula de 5/2 vías	
	M32C	M32U	T32C	T32U	T32H	M52	B52
Código del pedido de las válvulas	M32C	M32U	T32C	T32U	T32H	M52	B52
Ancho de las válvulas [mm]	21						
Forma constructiva	Asiento de platillo						
Alimentación del muelle neumático	Interna						
Tipo de control	Directo						
Accionamiento manual auxiliar	No						
Sentido de flujo	No reversible						
Superposición	Superposición negativa						
Junta	Blanda						
Tipo de fijación	Opcionalmente con taladros pasantes ¹⁾ o sobre perfil distribuidor						
Caudal nominal normal qnN [l/min]	600	600	600	600	600	500	500
Taladros pasantes (diámetro nominal) [mm]	5,2	5,2	5,2	5,2	5,2	5	5
Peso del producto [g]	117	119	189	191	190	173	192
Tipo de accionamiento	Neumático						
Posición de montaje	Indistinta						
Función de aire de escape	Estrangulable						
Agujero de aireación	Sin escape común						
Conexión neumática	1, 2, 3 4, 5	G1/8 -	G1/8 -	G1/8 G1/8	G1/8 G1/8	G1/8 G1/8	G1/8 G1/8
Conexión del muelle neumático 12/14, 10	M5						

1) Si se forma un bloque con varias válvulas unidas a través de taladros pasantes, deben utilizarse entre ellas discos espaciadores para garantizar una distancia mínima de 0,3 mm.

Hoja de datos

Especificaciones técnicas de las válvulas de 3/2 vías		
Código del pedido de las válvulas	M32C	M32U
Posición de reposo	Cerrada	Abierta
Estabilidad de almacenamiento	Monoestable	Monoestable
Tipo de reposición	Muelle mecánico	Muelle mecánico
Tiempos de conmutación en [ms]	Conexión	6
	Desconexión	19
	Conmutación	–

Especificaciones técnicas de las válvulas de 5/2 vías		
Código del pedido de las válvulas	M52	B52
Estabilidad de almacenamiento	Monoestable	Biestable
Tipo de reposición	Muelle mecánico	–
Tiempos de conmutación en [ms]	Conexión	10
	Desconexión	14
	Conmutación	–

Especificaciones técnicas de las 2 válvulas de 3/2 vías				
Código del pedido de las válvulas	T32C	T32U	T32H	
Estabilidad de almacenamiento	Monoestable			
Tipo de reposición	Muelle mecánico			
Tiempos de conmutación en [ms]	Conexión	6	6	6
	Desconexión	19	18	19
	Conmutación	–	–	–

Características de ingeniería de seguridad	
Resistencia a los golpes e impactos	Prueba de impacto con grado de severidad 2, según FN 942017-5 y EN 60068-2-27
Resistencia a las vibraciones	Prueba de transporte con grado de severidad 2 según FN 942017-4 y EN 60068-2-6

Condiciones de funcionamiento y del entorno					
Función de válvula		M32	M52	B52	T32
Medio de funcionamiento		Aire comprimido según ISO 8573-1:2010 [7:4:4]			
Medio de mando		Aire comprimido según ISO 8573-1:2010 [7:4:4]			
Indicación sobre el medio de trabajo/mando		Es posible el funcionamiento con presencia de aceite (necesario para el funcionamiento posterior)			
Presión de funcionamiento	[MPa]	–0,09 ... +1	0,25 ... 1	0,15 ... 1	–0,09 ... +1
	[bar]	–0,9 ... +10	2,5 ... 10	1,5 ... 10	–0,9 ... +10
Presión de mando	[MPa]	0,15 ... 1	0,25 ... 1	0,15 ... 1	0,15 ... 1
	[bar]	1,5 ... 10	2,5 ... 10	1,5 ... 10	1,5 ... 10
Temperatura ambiente	[°C]	–5 ... +60			
Temperatura del medio	[°C]	–5 ... +60			
Certificación		cUL us - Recognized (OL)			
Clase de resistencia a la corrosión CRC ¹⁾		2			

1) Más información: www.festo.com/x/topic/kbk

Información sobre el material	
Cuerpo	Fundición inyectada de aluminio (barnizada)
Juntas	HNBR, NBR, TPE-U(PU)
Tornillos	Acero galvanizado
Nota sobre los materiales	En conformidad con la Directiva 2002/95/CE (RoHS)

Hoja de datos

Dimensiones

Descarga de datos CAD → www.festo.com

Válvula de 3/2 vías

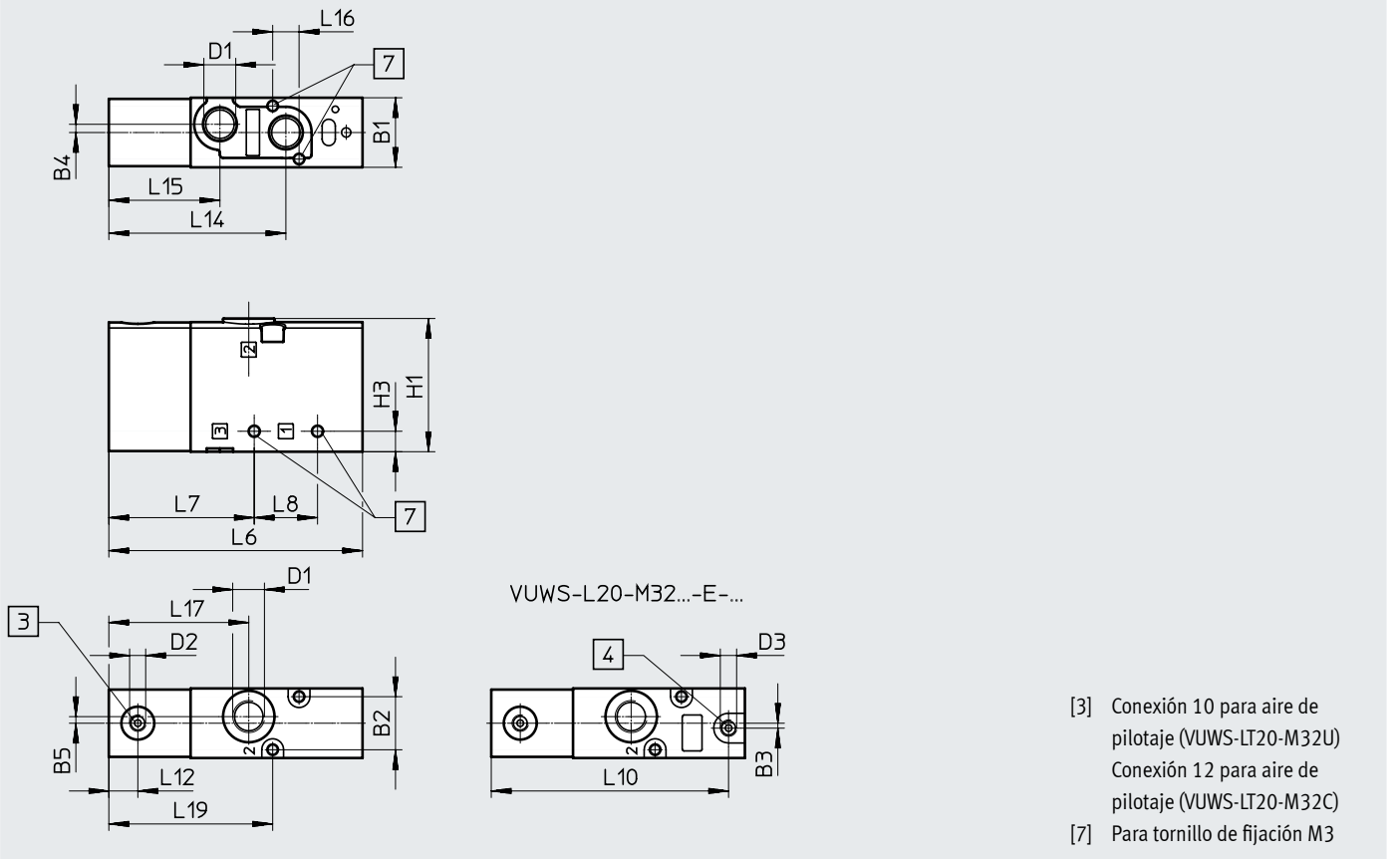

Código del producto	B1	B2	B4	B5	D1	D2	H1	H3
VUWS-LT20-M32...-G18	21,1	16,1	2,5	2	G1/8	M5	40,4	6,2

Código del producto	L6	L7	L8	L12	L14	L15	L16	L17	L19
VUWS-LT20-M32...-G18	77	44,1	19,2	8,8	53,7	33,7	8	42,5	49,7

Hoja de datos

Dimensiones

Descarga de datos CAD → www.festo.com

Válvula de 5/2 vías, monoestable

VUWS-L20-M52-E-G18

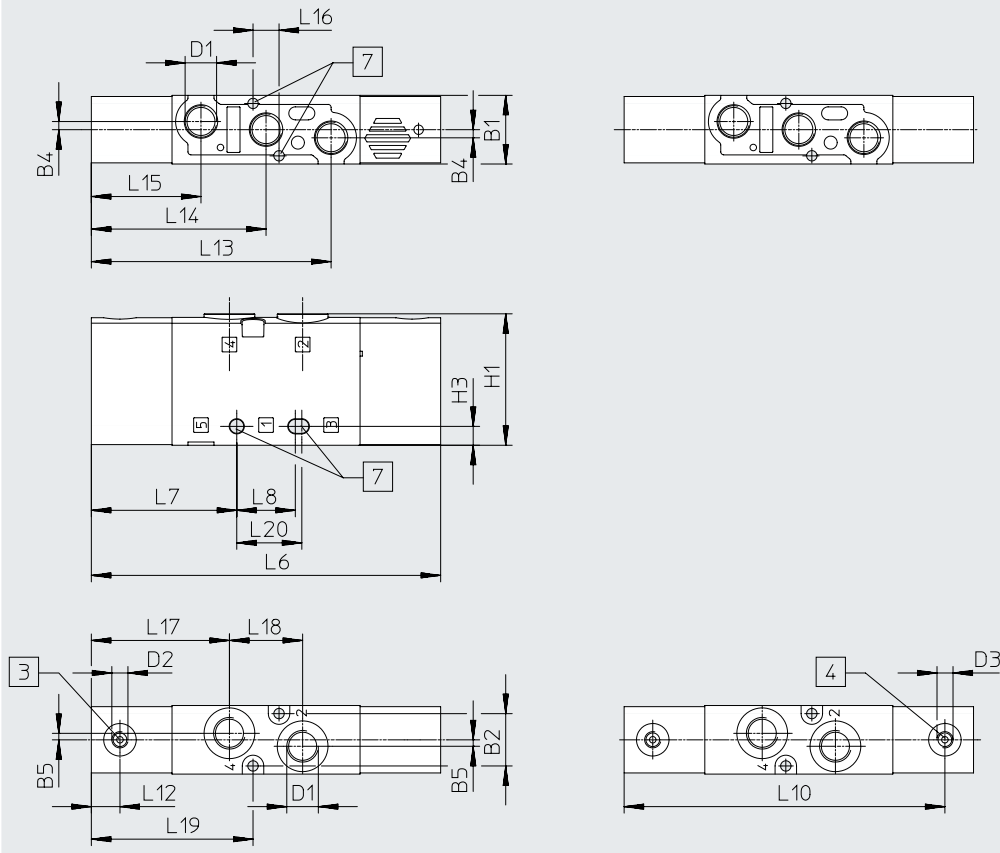

- [3] Conexión 14: aire de pilotaje
- [4] Conexión 12: aire de pilotaje
- [7] Para tornillo de fijación M4

Código del producto	B1	B2	B4	B5	D1	D2	D3	H1	H3	L6
VUWS-LT20-M52-M...-G18	21,1	16,1	2,5	2	G1/8	M5	-	40,4	5,8	107,4

Código del producto	L10	L7	L8	L12	L13	L14	L15	L16	L17	L18	L19	L20
VUWS-LT20-M52-M...-G18	-	44,7	18	8,8	73,7	53,7	33,7	8	42,5	22,5	49,7	20

Hoja de datos

Dimensiones

Descarga de datos CAD → www.festo.com

Válvula de 2x 3/2 vías y válvula de 5/2 vías biestable

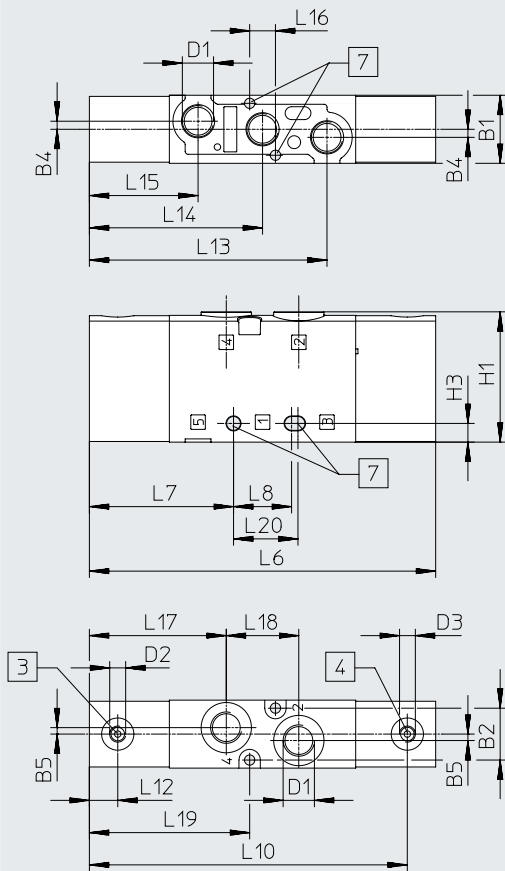

- [3] Conexión 14: aire de pilotaje
- [4] Conexión 12: aire de pilotaje
- [7] Para tornillo de fijación M4

Código del producto	B1	B2	B4	B5	D1	D2	D3	H1	H3
VUWS-LT20-T32-...-M-G18	21,1	16,1	2,5	2	G1/8	M5	M5	40,4	5,8
VUWS-LT20-B52-G18									

Código del producto	L6	L7	L8	L10	L12	L13	L14	L15	L16	L17	L18	L19	L20
VUWS-L20-T32-...-M-G18	107,4	44,7	18	98,6	8,8	73,7	53,7	33,7	8	42,5	22,5	49,7	20
VUWS-LT20-B52-G18													

Hoja de datos

Dimensiones

Fijación por pies

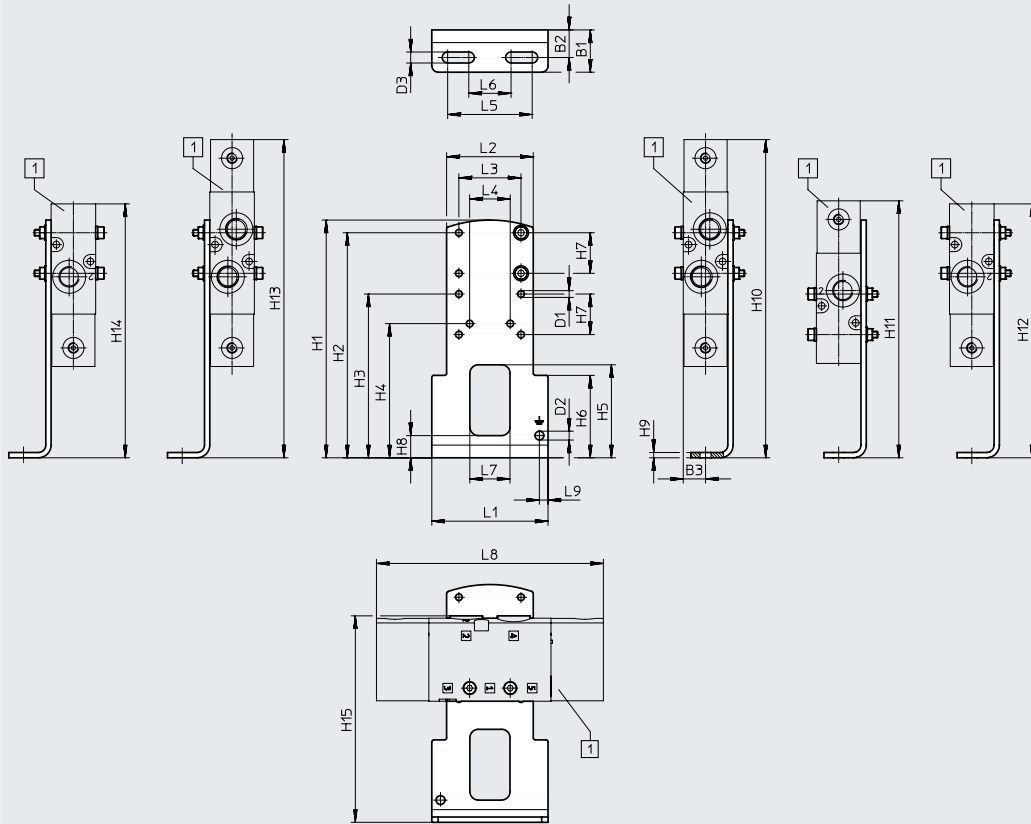

[1] VUWS-LT20-B52/T32,
VUWS-LT20-M52,
VUWS-LT20-M32

Código del producto		B1	B2	B3	D1 ∅	D2 ∅	D3 ∅	H1	H2	H3	H4
VAME-B10-20-A	VUWS-LT20-B52/T32	20	13,1	10,6	3,2	4,2	5,2	112,5	106,5	77,5	63,5
	VUWS-LT20-M52										
	VUWS-LT20-M32										

Código del producto		H5	H6	H7	H8	H9	H10	H11	H12	H13	H14
VAME-B10-20-A	VUWS-LT20-B52/T32	44	39	19,2	10,5	2,5	150,6	121,6	150,6	150,6	150,6
	VUWS-LT20-M52										
	VUWS-LT20-M32										

Código del producto		H15	L1	L2	L3	L4	L5	L6	L7	L8	L9
VAME-B10-20-A	VUWS-LT20-B52/T32	97,7	55	41	29,4	19,2	40	20	19	107,4	4,1
	VUWS-LT20-M52										
	VUWS-LT20-M32										

Hoja de datos

Dimensiones

Montaje mural

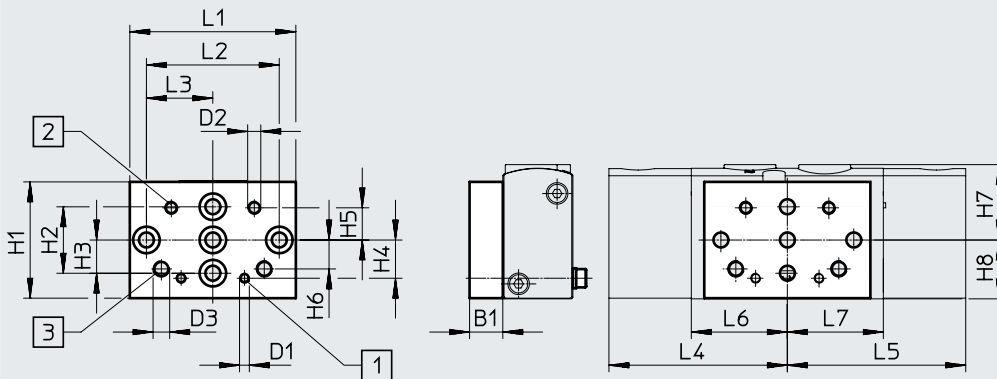

[1] Taladro de fijación para tamaño 20

[2] Taladro de fijación para tamaño 25

[3] Taladro de fijación para tamaño 30



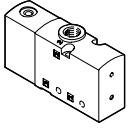
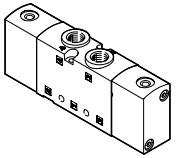
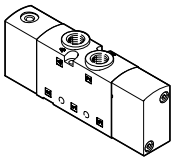

Código del producto		B1	D1	D2	D3	H1	H2	H3	H4	H5	H6
VAME-B10-20-W	VUWS-LT20-B52/T32	10	M3	M4	M5	35	20	10	11,5	9,7	8,7
	VUWS-LT20-M52										
	VUWS-LT20-M32										

Código del producto		H7	H8	L1	L2	L3	L4	L5	L6	L7
VAME-B10-20-W	VUWS-LT20-B52/T32	22,7	17,7	50	40	20	53,7	53,7	28,9	28,9
	VUWS-LT20-M52									
	VUWS-LT20-M32									

Referencias de pedido para válvulas neumáticas, tamaño 20

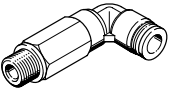
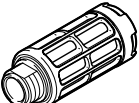
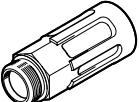

Referencias de pedido		Código	Función de válvula	N.º art.	Código del producto
Válvula de 3/2 vías					
	Normalmente cerrada, monoestable				
	M32C	Reposición por muelle mecánico, alimentación interna del aire de pilotaje, sentido de flujo no reversible		577525	VUWS-LT20-M32C-M-G18
	Normalmente abierta, monoestable				
	M32U	Reposición por muelle neumático, alimentación interna del aire de pilotaje, sentido de flujo no reversible		577526	VUWS-LT20-M32U-M-G18
Válvula de 2x 3/2 vías					
	Monoestable, normalmente cerrada				
	T32C	Reposición por muelle mecánico, alimentación interna del aire de pilotaje, sentido de flujo no reversible		577529	VUWS-LT20-T32C-M-G18
	Monoestable, normalmente abierta				
	T32H	Reposición por muelle mecánico, alimentación interna del aire de pilotaje, sentido de flujo no reversible		577531	VUWS-LT20-T32H-M-G18
	Monoestable, 1 normalmente abierta, 1 normalmente cerrada				
T32U	Reposición por muelle mecánico, alimentación interna del aire de pilotaje, sentido de flujo no reversible		577530	VUWS-LT20-T32U-M-G18	
Válvula de 5/2 vías					
	Monoestable				
	M52-M	Reposición por muelle mecánico, alimentación interna del aire de pilotaje, sentido de flujo no reversible		577527	VUWS-LT20-M52-M-G18
	Biestable				
B52	Alimentación interna del aire de pilotaje, sentido de flujo no reversible		577528	VUWS-LT20-B52-G18	

Accesorios

Referencias de pedido	Descripción	N.º art.	Código del producto	PE ¹⁾	
Racor rápido roscado con hexágono interior					
	Rosca de conexión M5 para diámetro exterior de tubo flexible	4 mm	153315	QSM-M5-4-I	10
	Rosca de conexión G1/8 para diámetro exterior de tubo flexible	4 mm	186106	QS-G1/8-4-I	10
		4 mm	133008	QS-G1/8-4-I-100	100
		6 mm	186107	QS-G1/8-6-I	10
			133009	QS-G1/8-6-I-100	100
		8 mm	186109	QS-G1/8-8-I	10
			133010	QS-G1/8-8-I-100	100
Racor rápido roscado acodado con hexágono exterior					
	Rosca de conexión G1/8 para diámetro exterior de tubo flexible	4 mm	186116	QSL-G1/8-4	10
			132048	QSL-G1/8-4-100	100
		6 mm	186117	QSL-G1/8-6	10
			132049	QSL-G1/8-6-100	100
		8 mm	186119	QSL-G1/8-8	10
			132050	QSL-G1/8-8-50	50
Racor rápido roscado acodado, largo, con hexágono exterior					
	Rosca de conexión G1/8 para diámetro exterior de tubo flexible	4 mm	186127	QSL-G1/8-4	10
			133015	QSL-G1/8-4-100	100
		6 mm	186128	QSL-G1/8-6	10
			133016	QSL-G1/8-6-100	100
		8 mm	186130	QSL-G1/8-8	10
			133017	QSL-G1/8-8-100	100
Silenciador					
	Con rosca de conexión G, ejecución en polímero	G1/8	2307	U-1/8	1
			534222	U-1/8-50	50
	Con rosca de conexión G, ejecución en metal	G1/8	6841	U-1/8-B	1
	Con rosca de conexión G, ejecución sinterizada, larga	G1/8	1205860	AMTE-M-LH-G18	20

1) Cantidad por unidad de embalaje

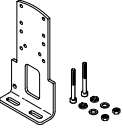
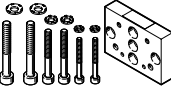
Accesorios

Referencias de pedido	Descripción	Peso [g]	N.º art.	Código del producto
Fijación por pies				
	Juego de fijación de válvulas, compuesto por: <ul style="list-style-type: none"> • Escuadra de fijación y • juego de tornillos de fijación 	97	576412	VAME-B10-20-A
Montaje mural				
	Conjunto para la fijación de válvulas de tamaños 20, 25, 30, incluye: <ul style="list-style-type: none"> • Montaje mural y • juego de tornillos de fijación 	53	576413	VAME-B10-20-W
Surtido de piezas de repuesto				
	Conjunto compuesto por: <ul style="list-style-type: none"> • Juntas y • tornillos 	10	8026203	VAME-B10-20-MK
Placa de identificación				
	Bastidor con 40 unidades	–	565306	ASLR-C-E4

Hoja de datos

-  - Caudal
hasta 1000 l/min

-  - Ancho de las válvulas
26,5 mm

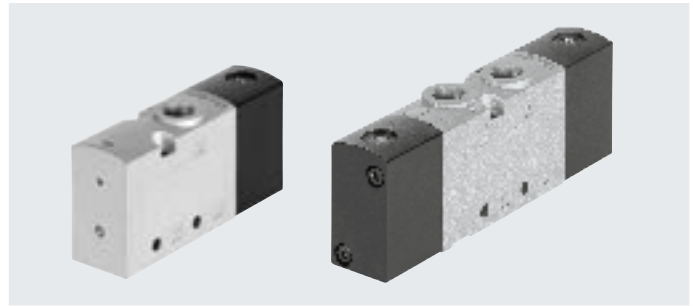

Especificaciones técnicas generales

Función de válvula	Válvula de 3/2 vías		Válvula de 2x 3/2 vías			Válvula de 5/2 vías	
	M32C	M32U	T32C	T32U	T32H	M52	B52
Código del pedido de las válvulas	M32C	M32U	T32C	T32U	T32H	M52	B52
Ancho de las válvulas [mm]	26,5						
Forma constructiva	Asiento de platillo						
Tipo de control	Directo						
Accionamiento manual auxiliar	No						
Sentido de flujo	No reversible						
Superposición	Superposición negativa						
Junta	Blanda						
Tipo de fijación	Opcionalmente con taladros pasantes o sobre perfil distribuidor						
Caudal nominal normal qnN [l/min]	1000						
Taladros pasantes (diámetro nominal) [mm]	6,9	6,6	6,9	6,9	6,9	6,6	6,6
Peso del producto [g]	221	255	343	411	377	317	344
Tipo de accionamiento	Neumático						
Posición de montaje	Indistinta						
Función de aire de escape	Estrangulable						
Conexión para agujero de aireación	Sin escape común						
Conexión neumática	1, 2, 3	G1/4	G1/4	G1/4	G1/4	G1/4	G1/4
	4, 5	-	-	G1/4	G1/4	G1/4	G1/4
Conexión del muelle neumático 12/14, 10	M5						

Especificaciones técnicas de las válvulas de 3/2 vías

Código del pedido de las válvulas	M32C	M32U	T32C	T32U	T32H	
	Posición de reposo	Cerrada	Abierta	Cerrada	Abierta	1 abierta, 1 cerrada
Estabilidad de almacenamiento	Monoestable					
Tipo de reposición	Muelle mecánico					
Tiempos de conmutación en [ms]	Conexión	6	7	6	7	7
	Desconexión	29	30	29	30	30

Hoja de datos

Especificaciones técnicas de las válvulas de 5/2 vías		
Código del pedido de las válvulas	M32	B52
Estabilidad de almacenamiento	Monoestable	Biestable
Tipo de reposición	Muelle mecánico	–
Tiempos de conmutación en [ms]	Conexión	8
	Desconexión	23
	Conmutación	–
		6

Características de ingeniería de seguridad	
Resistencia a los golpes e impactos	Prueba de impacto con grado de severidad 2, según FN 942017-5 y EN 60068-2-27
Resistencia a las vibraciones	Prueba de transporte con grado de severidad 2 según FN 942017-4 y EN 60068-2-6

Condiciones de funcionamiento y del entorno					
Código del pedido de las válvulas	M32	T32	M52	B52	
Medio de funcionamiento	Aire comprimido según ISO 8573-1:2010 [7:4:4]				
Medio de mando	Aire comprimido según ISO 8573-1:2010 [7:4:4]				
Indicación sobre el medio de trabajo/mando	Es posible el funcionamiento con presencia de aceite (necesario para el funcionamiento posterior)				
Presión de funcionamiento	[MPa]	–0,09 ... 1	–0,09 ... 1	0,25 ... 1	0,15 ... 1
	[bar]	–0,9 ... 10	–0,9 ... 10	2,5 ... 10	1,5 ... 10
Presión de mando	[MPa]	0,25 ... 1	0,25 ... 1	0,25 ... 1	0,15 ... 1
	[bar]	2,5 ... 10	2,5 ... 10	2,5 ... 10	1,5 ... 10
Temperatura ambiente	[°C]	–5 ... +60	–5 ... +60	–10 ... +60	–10 ... +60
Temperatura del medio	[°C]	–5 ... +60	–5 ... +60	–10 ... +60	–10 ... +60
Certificación	c UL us - Recognized (OL)				
Clase de resistencia a la corrosión CRC ¹⁾	2				

1) Más información: www.festo.com/x/topic/kbk

Información sobre el material	
Cuerpo	Fundición inyectada de aluminio (barnizada)
Juntas	HNBR, NBR, TPE-U(PU)
Tornillos	Acero galvanizado
Nota sobre los materiales	En conformidad con la Directiva 2002/95/CE (RoHS)

Hoja de datos

Dimensiones

Descarga de datos CAD → www.festo.com

Válvula de 3/2 vías

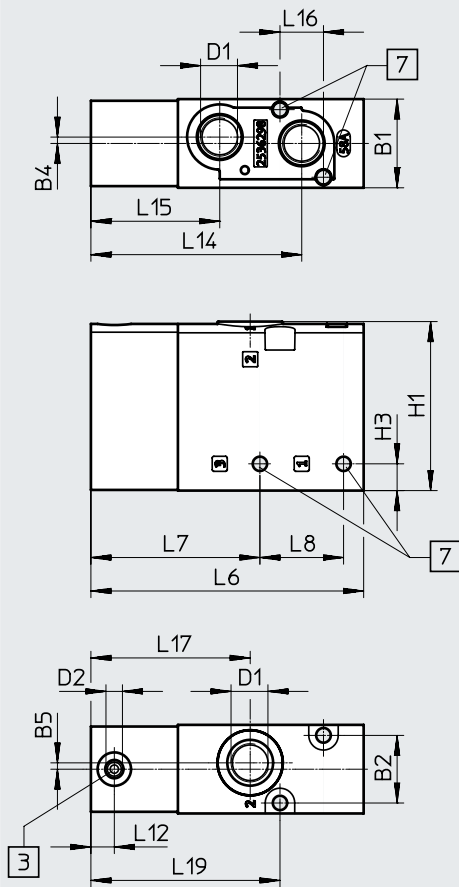

[3] Conexión 10/12: aire de pilotaje

[7] Para tornillo de fijación M4

Código del producto	B1	B2	B4	B5	D1	D2	H1	H3
VUWS-LT25-M32...-M-G14	26,5	20,2	1,9	1,9	G1/4	M5	50,5	8

Código del producto	L6	L7	L8	L12	L14	L15	L16	L17	L19
VUWS-LT25-M32...-M-G14	81,6	50,5	25	7	63	38,5	13	47,6	56,5

Hoja de datos

Dimensiones

Descarga de datos CAD → www.festo.com

Válvula de 5/2 vías, monoestable

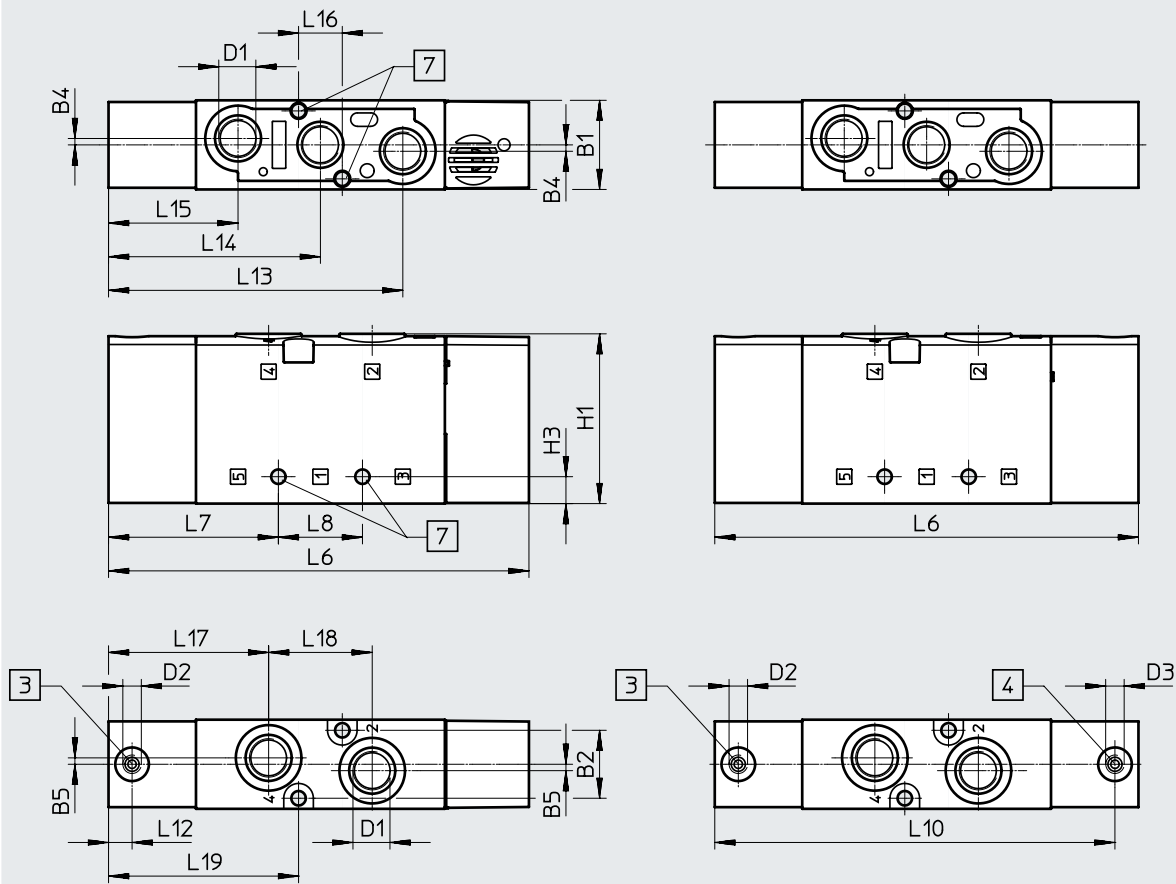

[3] Conexión 14: aire de pilotaje [4] Conexión 12: aire de pilotaje [7] Para tornillo de fijación M4

Código del producto	B1	B2	B4	B5	D1	D2	D3	H1	H3
VUWS-LT25-M52-M-G14	26,5	20,2	1,9	1,9	G1/4	M5	M5	50,5	8

Código del producto	L6	L7	L8	L12	L13	L14	L15	L16	L17	L18	L19
VUWS-LT25-M52-M-G14	125	50,5	25	7	87,5	63	38,5	13	47,6	30,8	56,5

Hoja de datos

Dimensiones

Descarga de datos CAD → www.festo.com

Válvula de 2x 3/2 vías y válvula de 5/2 vías biestable

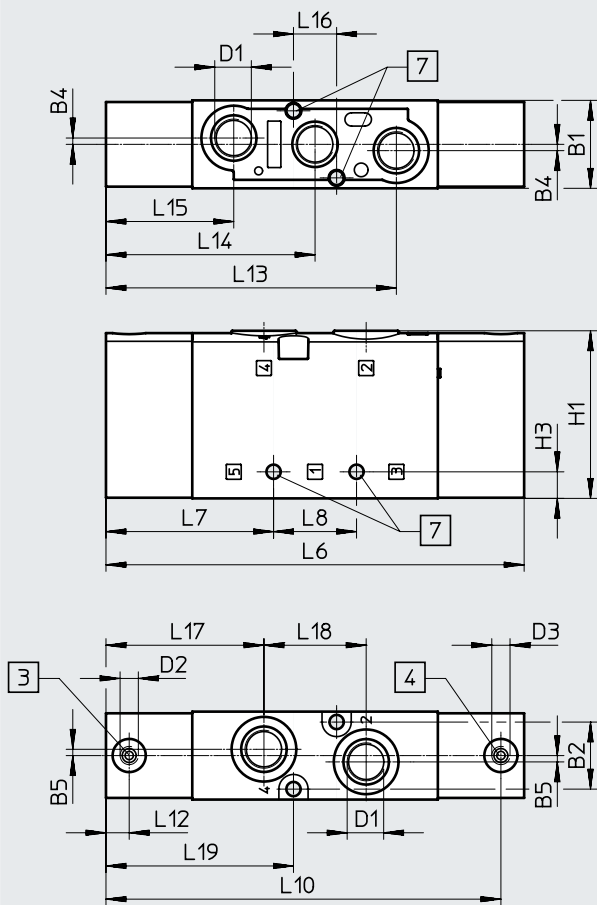

- [3] Conexión 14: aire de pilotaje
- [4] Conexión 12: aire de pilotaje
- [7] Para tornillo de fijación M4

Código del producto	B1	B2	B4	B5	D1	D2	D3	H1	H3
VUWS-LT25-B52-G14	26,5	20,2	1,9	1,9	G1/4	M5	M5	50,5	8
VUWS-LT25-T32...-M-G14									

Código del producto	L6	L7	L8	L10	L12	L13	L14	L15	L16	L17	L18	L19
VUWS-LT25-B52-G14	126	50,5	25	119	7	87,5	63	38,5	13	47,6	30,8	56,5
VUWS-LT25-T32...-M-G14												

Accesorios

Dimensiones

Descarga de datos CAD → www.festo.com

Fijación por pies

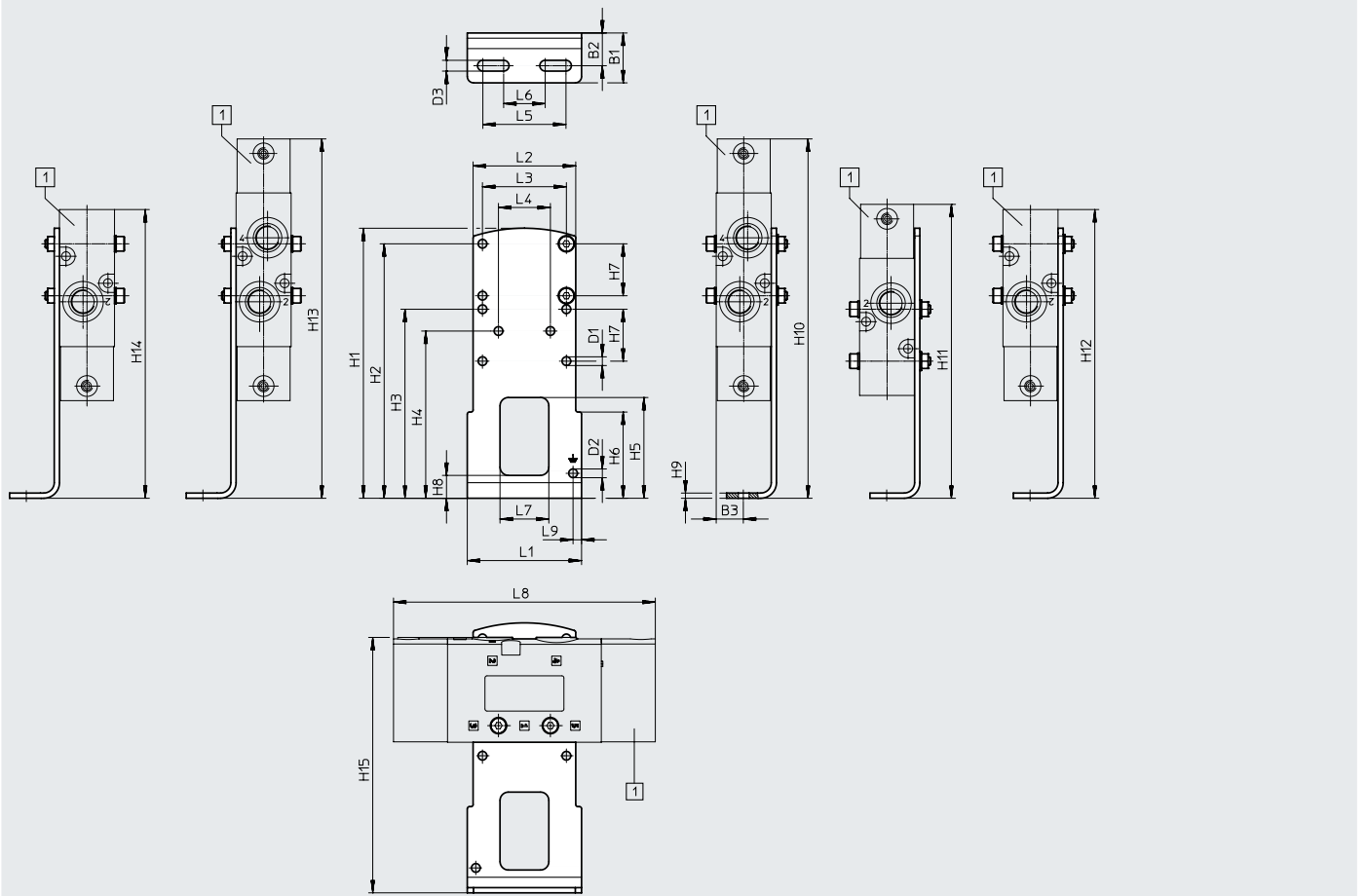

[1] VUWS-LT25-B52,
VUWS-LT25-T32,
VUWS-LT25-M52,
VUWS-LT25-M32

Código del producto		B1	B2	B3	D1 ∅	D2 ∅	D3 ∅	H1	H2	H3	H4
VAME-B10-25-A	VUWS-LT25-B52/T32	24	15,8	13,3	4,2	4,2	5,2	130	122,5	91	80,5
	VUWS-LT25-M52										
	VUWS-LT25-M32										

Código del producto		H5	H6	H7	H8	H9	H10	H11	H12	H13	H14
VAME-B10-25-A	VUWS-LT25-B52/T32	48,5	41,5	25	11	2,5	173	141,5	173	173	173
	VUWS-LT25-M52								172		172
	VUWS-LT25-M32								128,5		128,5

Código del producto		H15	L1	L2	L3	L4	L5	L6	L7	L8	L9
VAME-B10-25-A	VUWS-LT25-B52/T32	123	55	49,4	40,4	25	40	20	23,5	126	4,1
	VUWS-LT25-M52									125	
	VUWS-LT25-M32									81,5	

Accesorios

Dimensiones

Descarga de datos CAD → www.festo.com

Montaje mural

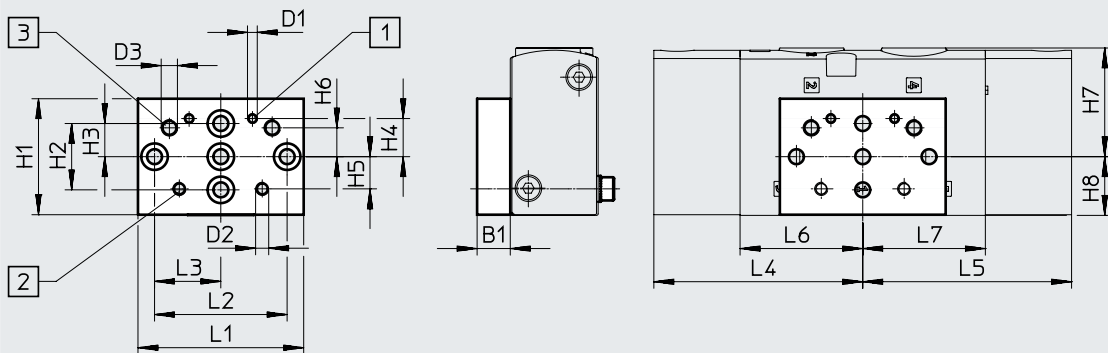

[1] Taladro de fijación para tamaño 20

[2] Taladro de fijación para tamaño 25

[3] Taladro de fijación para tamaño 30





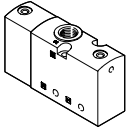
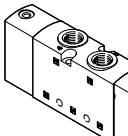
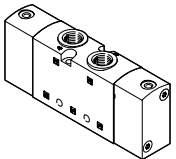
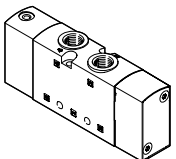
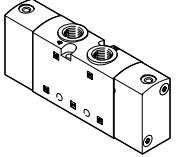

Código del producto		B1	D1	D2	D3	H1	H2	H3	H4	H5	H6
VAME-B10-20-W	VUWS-LT25-B52/T32	10	M3	M4	M5	35	20	10	11,5	9,7	8,7
	VUWS-LT25-M52										
	VUWS-LT25-M32										

Código del producto		H7	H8	L1	L2	L3	L4	L5	L6	L7
VAME-B10-20-W	VUWS-LT25-B52/T32	32,8	17,7	50	40	20	63	63	37	37
	VUWS-LT25-M52									
	VUWS-LT25-M32									

Accesorios

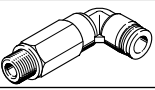

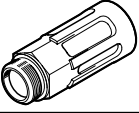
Referencias de pedido: válvulas neumáticas				
	Código	Función de válvula	N.º art.	Código del producto
Válvula de 3/2 vías				
	Normalmente cerrada, monoestable			
	M32C-M	Reposición por muelle mecánico, alimentación interna del aire de pilotaje, sentido de flujo no reversible	8035173	VUWS-LT25-M32C-M-G14
	Normalmente abierta, monoestable			
	M32U-M	Reposición por muelle mecánico, alimentación interna del aire de pilotaje, sentido de flujo no reversible	8035180	VUWS-LT25-M32U-M-G14
Válvula de 2x 3/2 vías				
	Normalmente cerrada, monoestable			
	T32C	Reposición por muelle mecánico, alimentación interna del aire de pilotaje, sentido de flujo no reversible	8035201	VUWS-LT25-T32C-M-G14
	Normalmente abierta, monoestable			
	T32U	Reposición por muelle mecánico, alimentación interna del aire de pilotaje, sentido de flujo no reversible	8035208	VUWS-LT25-T32U-M-G14
Monoestable, 1 normalmente abierta, 1 normalmente cerrada				
	T32H	Reposición por muelle mecánico, alimentación interna del aire de pilotaje, sentido de flujo no reversible	8035215	VUWS-LT25-T32H-M-G14
Válvula de 5/2 vías				
	Monoestable			
	M52-M	Reposición por muelle mecánico, alimentación interna del aire de pilotaje, sentido de flujo no reversible	8035187	VUWS-LT25-M52-M-G14
	Biestable			
	B52	Alimentación interna del aire de pilotaje, sentido de flujo no reversible	8035194	VUWS-LT25-B52-G14

Accesorios

Referencias de pedido	Descripción	N.º art.	Código del producto	PE ¹⁾	
Racor rápido roscado con hexágono interior					
	Rosca de conexión M5 para diámetro exterior de tubo flexible	4 mm	153315	QSM-M5-4-I	10
	Rosca de conexión G1/4 para diámetro exterior de tubo flexible	6 mm	186108	QS-G1/4-6-I	10
		8 mm	186110	QS-G1/4-8-I	10
		10 mm	186112	QS-G1/4-10-I	10
Racor rápido roscado acodado con hexágono exterior					
	Rosca de conexión G1/4 para diámetro exterior de tubo flexible	6 mm	186118	QSL-G1/4-6	10
			132051	QSL-G1/4-6-100	100
		8 mm	186120	QSL-G1/4-8	10
			132052	QSL-G1/4-8-50	50
		10 mm	186122	QSL-G1/4-10	10
			132053	QSL-G1/4-10-50	50
Racor rápido roscado acodado, largo, con hexágono exterior					
	Rosca de conexión G1/4 para diámetro exterior de tubo flexible	6 mm	186129	QSL-G1/4-6	10
		8 mm	186131	QSL-G1/4-8	10
		10 mm	186133	QSL-G1/4-10	10
Silenciador					
	Con rosca de conexión G, ejecución en polímero	G1/4	2316	U-1/4	1
			534223	U-1/4-20	20
	Con rosca de conexión G, ejecución en metal	G1/4	6842	U-1/4-B	1
	Con rosca de conexión G, ejecución sinterizada, larga	G1/4	1205861	AMTE-M-LH-G14	20

1) Cantidad por unidad de embalaje

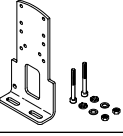
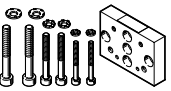
Accesorios

Referencias de pedido				
	Descripción	Peso [g]	N.º art.	Código del producto
Fijación por pies				
	Con juego de tornillos para fijar la válvula a la fijación por pies	130	2293485	VAME-B10-25-A
Montaje mural				
	Con juego de tornillos para fijar la válvula al montaje mural	53	576413	VAME-B10-20-W
Surtido de piezas de repuesto				
	Juego de juntas y tornillos	12	8035636	VAME-B10-25-MK
Placa de identificación				
	Bastidor con 40 unidades	-	565306	ASLR-C-E4

Hoja de datos

-  - Caudal
hasta 1800 l/min

-  - Ancho de las válvulas
31 mm

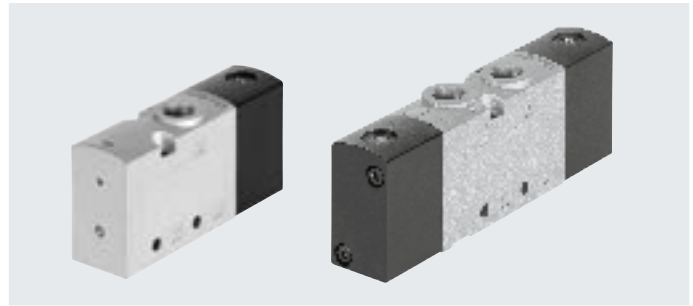

Especificaciones técnicas generales

Función de válvula	Válvula de 3/2 vías		Válvula de 2x 3/2 vías			Válvula de 5/2 vías	
	M32C	M32U	T32C	T32U	T32H	M52	B52
Código del pedido de las válvulas	M32C	M32U	T32C	T32U	T32H	M52	B52
Ancho de las válvulas [mm]	31						
Forma constructiva	Asiento de platillo						
Tipo de control	Directo						
Accionamiento manual auxiliar	No						
Sentido de flujo	No reversible						
Superposición	Superposición negativa						
Junta	Blanda						
Tipo de fijación	Opcionalmente con taladros pasantes o sobre perfil distribuidor						
Caudal nominal normal qnN [l/min]	1600	1600	1600	1600	1600	1800	1800
Taladros pasantes (diámetro nominal) [mm]	7,9	7,9	7,9	7,8	7,8	8,1	8,7
Peso del producto [g]	345	352	515	533	524	473	521
Tipo de accionamiento	Neumático						
Posición de montaje	Indistinta						
Función de aire de escape	Estrangulable						
Conexión para agujero de aireación	Sin escape común						
Conexión neumática	1, 2, 3	G3/8	G3/8	G3/8	G3/8	G3/8	G3/8
	4, 5	-	-	G3/8	G3/8	G3/8	G3/8
Conexión del muelle neumático 12/14, 10	G1/8						

Especificaciones técnicas de las válvulas de 3/2 vías

Código del pedido de las válvulas	M32C	M32U	T32C	T32U	T32H
	Posición de reposo	Cerrada	Abierta	Cerrada	Abierta
Estabilidad de almacenamiento	Monoestable				
Tipo de reposición	Muelle mecánico				
Tiempos de conmutación en [ms]	Conexión	11	12	12	12
	Desconexión	37	45	37	45

Hoja de datos

Especificaciones técnicas de las válvulas de 5/2 vías		
Código del pedido de las válvulas	M52	B52
Estabilidad de almacenamiento	Monoestable	Biestable
Tipo de reposición	Muelle mecánico	–
Tiempos de conmutación en [ms]	Conexión	17
	Desconexión	77
	Conmutación	–
		13

Características de ingeniería de seguridad	
Resistencia a los golpes e impactos	Prueba de impacto con grado de severidad 2, según FN 942017-5 y EN 60068-2-27
Resistencia a las vibraciones	Prueba de transporte con grado de severidad 2 según FN 942017-4 y EN 60068-2-6

Condiciones de funcionamiento y del entorno					
Código del pedido de las válvulas	M32	T32	M52	B52	
Medio de funcionamiento	Aire comprimido según ISO 8573-1:2010 [7:4:4]				
Medio de mando	Aire comprimido según ISO 8573-1:2010 [7:4:4]				
Indicación sobre el medio de trabajo/mando	Es posible el funcionamiento con presencia de aceite (necesario para el funcionamiento posterior)				
Presión de funcionamiento	[MPa]	0,1 ... 1	0,1 ... 1	0,25 ... 1	0,15 ... 1
	[bar]	1 ... 10	1 ... 10	2,5 ... 10	1,5 ... 10
Presión de mando	[MPa]	0,25 ... 1	0,25 ... 1	0,25 ... 1	0,15 ... 1
	[bar]	2,5 ... 10	2,5 ... 10	2,5 ... 10	1,5 ... 10
Temperatura ambiente	[°C]	–10 ... +60			
Temperatura del medio	[°C]	–10 ... +60			
Certificación	c UL us - Recognized (OL)				
Clase de resistencia a la corrosión CRC ¹⁾	2				

1) Más información: www.festo.com/x/topic/kbk

Información sobre el material				
Código del pedido de las válvulas	M32	T32	M52	B52
Cuerpo	Fundición inyectada de aluminio (barnizada)			
Corredera del émbolo	POM		Aleación forjada de aluminio	
Juntas	HNBR, NBR, TPE-U(PU)			
Tornillos	Acero galvanizado			
Nota sobre los materiales	En conformidad con la Directiva 2002/95/CE (RoHS)			

Hoja de datos

Dimensiones

Descarga de datos CAD → www.festo.com

Válvula de 3/2 vías, normalmente cerrada/abierta

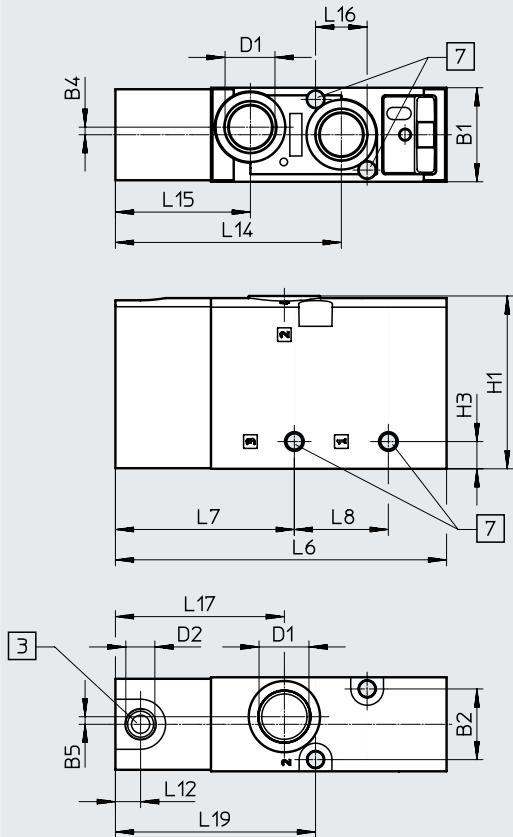

- [3] Conexión 10: aire de pilotaje (...-M32U-...)
Conexión 12: aire de pilotaje (...-M32C-...)
- [7] Para tornillo de fijación M5

Código del producto	B1	B2	B4	B5	D1	D2	H1	H3
VUWS-LT30-M32...-G38	31	23,3	2,5	2,5	G3/8	G1/8	57	9

Código del producto	L6	L7	L8	L12	L14	L15	L16	L17	L19
VUWS-LT30-M32...-G38	109,2	59	31	8,3	74,5	44,5	17	55,7	66

Hoja de datos

Dimensiones

Descarga de datos CAD → www.festo.com

Válvula de 5/2 vías, monoestable

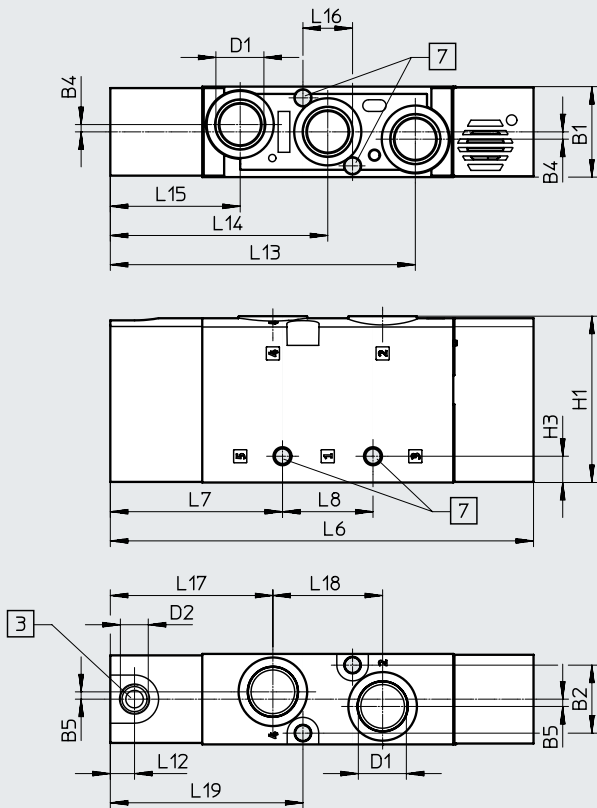

[3] Conexión 14: aire de pilotaje

[7] Para tornillo de fijación M5

Código del producto	B1	B2	B4	B5	D1	D2	H1	H3
VUWS-LT30-M52-...-G38	31	23,3	2,5	2,5	G3/8	G1/8	57	9

Código del producto	L6	L7	L8	L12	L13	L14	L15	L16	L17	L18	L19
VUWS-LT30-M52-...-G38	145	59	31	8,3	104,5	74,5	44,5	17	55,7	37,6	66

Hoja de datos

Dimensiones

Descarga de datos CAD → www.festo.com

Válvula de 2x 3/2 vías y válvula de 5/2 vías biestable

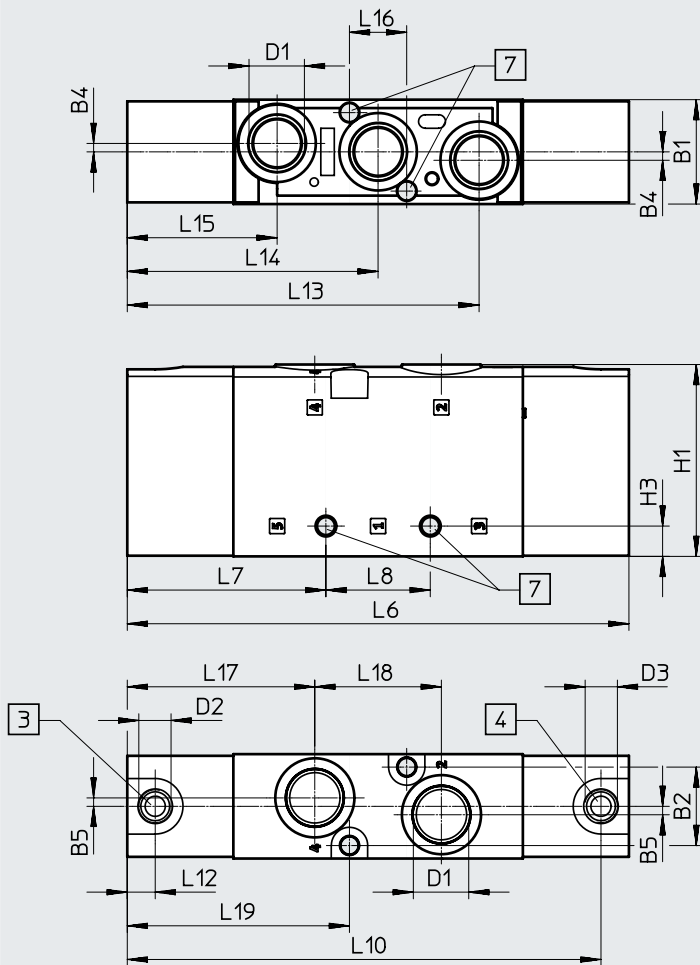

- [3] Conexión 14: aire de pilotaje
- [4] Conexión 12: aire de pilotaje
- [7] Para tornillo de fijación M5

Código del producto	B1	B2	B4	B5	D1	D2	D3	H1	H3
VUWS-LT30-B52-G38	31	23,3	2,5	2,5	G3/8	G1/8	G1/8	57	9
VUWS-LT30-T32-...-M-G38									

Código del producto	L6	L7	L8	L10	L12	L13	L14	L15	L16	L17	L18	L19
VUWS-LT30-B52-G38	149	59	31	140,7	8,3	104,5	74,5	44,5	17	55,7	37,6	66
VUWS-LT30-T32-...-M-G38												

Accesorios

Dimensiones

Fijación por pies

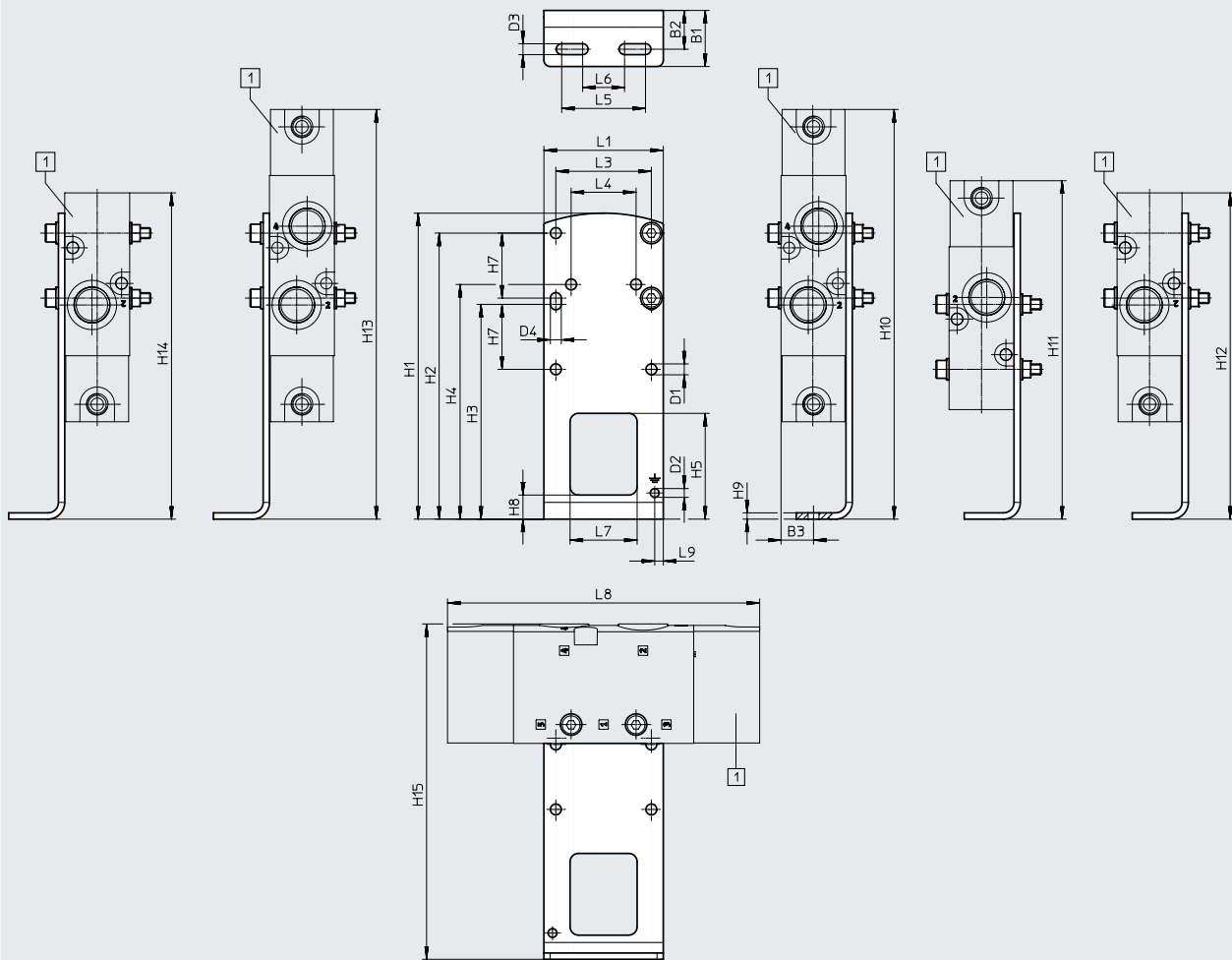

[1] VUWS-LT30-B52,
VUWS-LT30-T32,
VUWS-LT30-M52,
VUWS-LT30-M32

Código del producto		B1	B2	B3	D1 ∅	D2 ∅	D3	D4	H1	H2	H3
VAME-B10-30-A	VUWS-LT30-B52/T32	26,8	18,5	15,5	5,2	4,2	5,2	5,2	146	136,5	102,5
	VUWS-LT30-M52										
	VUWS-LT30-M32										

Código del producto		H4	H5	H7	H8	H9	H10	H11	H12	H13	H14
VAME-B10-30-A	VUWS-LT30-B52/T32	112	50,5	31	11,5	3	195,5	161,5	195,5	195,5	195,5
	VUWS-LT30-M52								191,5		191,5
	VUWS-LT30-M32								144		144

Código del producto		H15	L1	L3	L4	L5	L6	L7	L8	L9
VAME-B10-30-A	VUWS-LT30-B52/T32	160	57	45,6	31	40	20	32	149	4,1
	VUWS-LT30-M52								145	
	VUWS-LT30-M32								97,5	

Accesorios

Dimensiones

Montaje mural

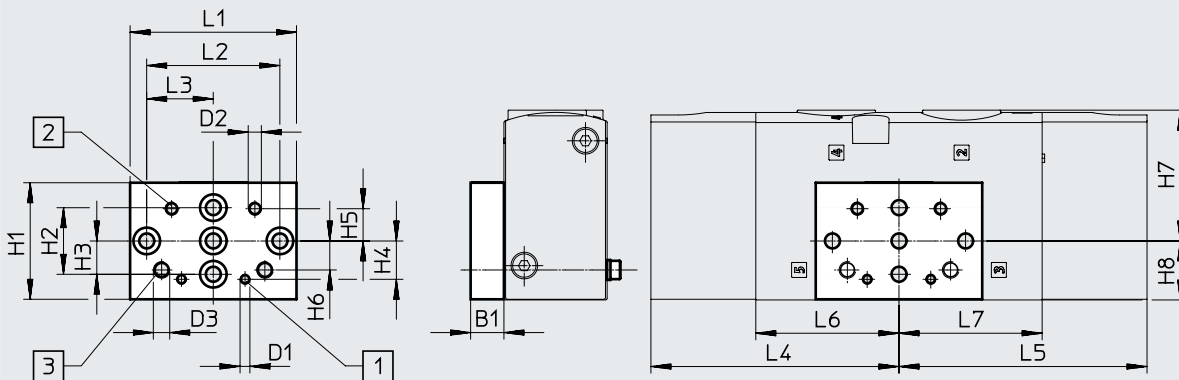

[1] Taladro de fijación para tamaño 20

[2] Taladro de fijación para tamaño 25

[3] Taladro de fijación para tamaño 30



Código del producto		B1	D1	D2	D3	H1	H2	H3	H4	H5	H6
VAME-B10-20-W	VUWS-LT30-B52/T32	10	M3	M4	M5	35	20	10	11,5	9,7	8,7
	VUWS-LT30-M52										
	VUWS-LT30-M32										

Código del producto		H7	H8	L1	L2	L3	L4	L5	L6	L7		
VAME-B10-20-W	VUWS-LT30-B52/T32	39,3	17,7	50	40	20	74,5	74,5	43	43		
	VUWS-LT30-M52										70,5	-
	VUWS-LT30-M32										23	-

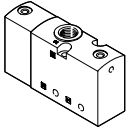
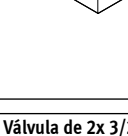
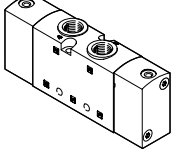
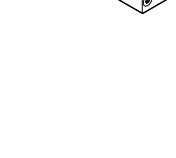
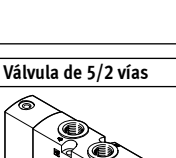
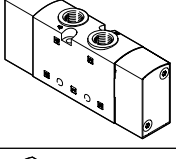
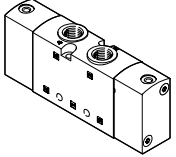
Accesorios

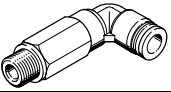
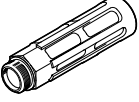

Referencias de pedido: válvulas neumáticas			
	Código	Función de válvula	N.º art. Código del producto
Válvula de 3/2 vías			
	Normalmente cerrada, monoestable		
	M32C-M	Reposición por muelle mecánico, alimentación interna del aire de pilotaje, sentido de flujo no reversible	8096574 VUWS-LT30-M32C-M-G38
	Normalmente abierta, monoestable		
	M32U-M	Reposición por muelle mecánico, alimentación interna del aire de pilotaje, sentido de flujo no reversible	8096575 VUWS-LT30-M32U-M-G38
Válvula de 2x 3/2 vías			
	Normalmente cerrada, monoestable		
	T32C	Reposición por muelle mecánico, alimentación interna del aire de pilotaje, sentido de flujo no reversible	8036706 VUWS-LT30-T32C-M-G38
	Normalmente abierta, monoestable		
	T32U	Reposición por muelle mecánico, alimentación interna del aire de pilotaje, sentido de flujo no reversible	8036713 VUWS-LT30-T32U-M-G38
	Monoestable, 1 normalmente abierta, 1 normalmente cerrada		
	T32H	Reposición por muelle mecánico, alimentación interna del aire de pilotaje, sentido de flujo no reversible	8036720 VUWS-LT30-T32H-M-G38
	Válvula de 5/2 vías		
	Monoestable		
	M52-M	Reposición por muelle mecánico, alimentación interna del aire de pilotaje, sentido de flujo no reversible	8096576 VUWS-LT30-M52-M-G38
	Biestable		
	B52	Alimentación interna del aire de pilotaje, sentido de flujo no reversible	8096577 VUWS-LT30-B52-G38

Accesorios

Referencias de pedido	Descripción		N.º art.	Código del producto	PE ¹⁾
Racor rápido roscado con hexágono interior					
	Rosca de conexión G1/8 para diámetro exterior de tubo flexible	4 mm	186106	QS-G1/8-4-I	10
			133008	QS-G1/8-4-I-100	100
	Rosca de conexión G1/8 para diámetro exterior de tubo flexible	6 mm	186107	QS-G1/8-6-I	10
			133009	QS-G1/8-6-I-100	100
	Rosca de conexión G3/8 para diámetro exterior de tubo flexible	8 mm	186111	QS-G3/8-8-I	10
			186113	QS-G3/8-10-I	10
186114			QS-G3/8-12-I	10	
Racor rápido roscado acodado con hexágono exterior					
	Rosca de conexión G3/8 para diámetro exterior de tubo flexible	8 mm	186121	QSL-G3/8-8	10
			132055	QSL-G3/8-8-50	50
	Rosca de conexión G3/8 para diámetro exterior de tubo flexible	10 mm	186123	QSL-G3/8-10	10
			132056	QSL-G3/8-10-20	20
	Rosca de conexión G3/8 para diámetro exterior de tubo flexible	12 mm	186124	QSL-G3/8-12	10
			132057	QSL-G3/8-12-20	20
Racor rápido roscado acodado, largo, con hexágono exterior					
	Rosca de conexión G3/8 para diámetro exterior de tubo flexible	8 mm	186132	QSL-G3/8-8	10
			186134	QSL-G3/8-10	10
			186135	QSL-G3/8-12	10
Silenciador					
	Con rosca de conexión G, ejecución en metal	G3/8	6843	U-3/8-B	1
	Con rosca de conexión G, ejecución sinterizada, larga	G3/8	1205862	AMTE-M-LH-G38	10

1) Cantidad por unidad de embalaje

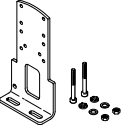
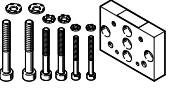
Accesorios

Referencias de pedido	Descripción	Peso [g]	N.º art.	Código del producto
Fijación por pies				
	Juego de fijación de válvulas, compuesto por: <ul style="list-style-type: none"> • Escuadra de fijación y • juego de tornillos de fijación 	–	8026337	VAME-B10-30-A
Montaje mural				
	Conjunto para la fijación de válvulas de tamaños 20, 25, 30, incluye: <ul style="list-style-type: none"> • Montaje mural y • juego de tornillos de fijación 	53	576413	VAME-B10-20-W
Surtido de piezas de repuesto				
	Conjunto compuesto por: <ul style="list-style-type: none"> • Juntas y • tornillos 	–	8035637	VAME-B10-30-MK
Placa de identificación				
	Bastidor con 40 unidades	–	565306	ASLR-C-E4

Hoja de datos

-  - Caudal
hasta 700 l/min

-  - Ancho de las válvulas
21 mm

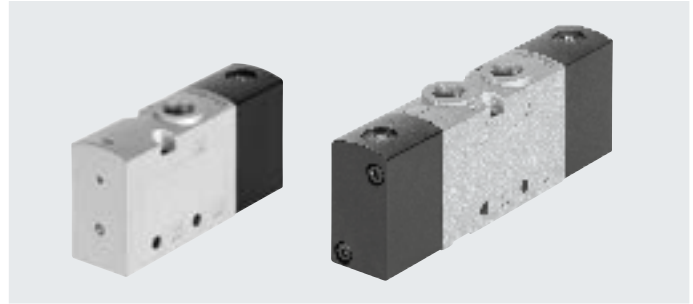

Especificaciones técnicas generales

Función de válvula	3/2		5/2		5/3		
Código del pedido de las válvulas	M32C	M32U	M52	B52	P53C	P53U	P53E
Ancho de las válvulas [mm]	21						
Forma constructiva	Corredera del émbolo						
Alimentación del muelle neumático	Interna o externa (externa: se incluye la identificación E en el código del producto)						
Tipo de control	Directo						
Accionamiento manual auxiliar	No						
Sentido de flujo	Reversible con limitaciones						
Superposición	Superposición positiva						
Junta	Blanda						
Tipo de fijación	Opcionalmente con taladros pasantes ¹⁾ o sobre perfil distribuidor						
Caudal nominal normal qnN [l/min]	700		700		700	600	600
Taladros pasantes (diámetro nominal) [mm]	5,7		5,7		5,0	4,8	4,5
Peso del producto [g]	145		178/190 ²⁾		211	207	207
Tipo de accionamiento	Neumático						
Posición de montaje	Indistinta						
Función de aire de escape	Estrangulable						
Agujero de aireación	Sin escape común						
Conexión neumática	1, 2, 3	G1/8	G1/8	G1/8	G1/8	G1/8	G1/8
	4, 5	-	-	G1/8	G1/8	G1/8	G1/8
Conexión del muelle neumático 12/14, 10	M5						

1) Si se forma un bloque con varias válvulas unidas a través de taladros pasantes, deben utilizarse entre ellas discos espaciadores para garantizar una distancia mínima de 0,3 mm.

2) Con muelle neumático externo: 190 g, con muelle neumático interno o muelle mecánico: 178 g

Hoja de datos

Especificaciones técnicas de las válvulas de 3/2 vías					
Código del pedido de las válvulas		M32C		M32U	
Posición de reposo		Cerrada		Abierta	
Estabilidad de almacenamiento		Monoestable		Monoestable	
Tipo de reposición		Muelle neumático	Muelle mecánico (con soporte interno de un muelle neumático)	Muelle neumático	Muelle mecánico (con soporte interno de un muelle neumático)
Tiempos de conmutación en [ms]	Conexión	7	10	7	10
	Desconexión	15	28	15	28
	Conmutación	–	–	–	–

Especificaciones técnicas de las válvulas de 5/2 vías					
Código del pedido de las válvulas		M52		B52	
Estabilidad de almacenamiento		Monoestable		Biestable	
Tipo de reposición		Muelle neumático	Muelle mecánico	–	
Tiempos de conmutación en [ms]	Conexión	13	7	–	
	Desconexión	26	39	–	
	Conmutación	–	–	6	

Especificaciones técnicas de las válvulas de 5/3 vías					
Código del pedido de las válvulas		P53C		P53U	
Estabilidad de almacenamiento		Monoestable		P53E	
Tipo de reposición		Muelle mecánico		–	
Tiempos de conmutación en [ms]	Conexión	10	10	10	
	Desconexión	44	43	46	
	Conmutación	26	21	21	

Características de ingeniería de seguridad	
Resistencia a los golpes e impactos	Prueba de impacto con grado de severidad 2, según FN 942017-5 y EN 60068-2-27
Resistencia a las vibraciones	Prueba de transporte con grado de severidad 2 según FN 942017-4 y EN 60068-2-6

Condiciones de funcionamiento y del entorno							
Función de válvula		M32 ... A	M32C-E	M52-A	M52-E	B52	P53
		M32 ... M	M32U-E		M52-M		
Medio de funcionamiento		Aire comprimido según ISO 8573-1:2010 [7:4:4]					
Medio de mando		Aire comprimido según ISO 8573-1:2010 [7:4:4]					
Indicación sobre el medio de trabajo/mando		Es posible el funcionamiento con presencia de aceite (necesario para el funcionamiento posterior)					
Presión de funcionamiento	[MPa]	0,25 ... 1	–0,09 ... +1	0,25 ... 1	–0,09 ... +1	–0,09 ... +1	–0,09 ... +1
	[bar]	2,5 ... 10	–0,9 ... +10	2,5 ... 10	–0,9 ... +10	–0,9 ... +10	–0,9 ... +10
Presión de mando	[MPa]	0,25 ... 1	0,25 ... 1	0,25 ... 1	0,25 ... 1	0,15 ... 1	0,25 ... 1
	[bar]	2,5 ... 10	2,5 ... 10	2,5 ... 10	2,5 ... 10	1,5 ... 10	2,5 ... 10
Temperatura ambiente	[°C]	–10 ... +60					
Temperatura del medio	[°C]	–10 ... +60					
Certificación		c UL us - Recognized (OL)					
Clase de resistencia a la corrosión CRC ¹⁾		2					

1) Más información: www.festo.com/x/topic/kbk

Hoja de datos

Información sobre el material	
Cuerpo	Fundición inyectada de aluminio (barnizada)
Juntas	HNBR, NBR
Corredera del émbolo	Aleación forjada de aluminio (tipos P53: acero inoxidable de alta aleación)
Tornillos	Acero galvanizado
Nota sobre los materiales	En conformidad con la Directiva 2002/95/CE (RoHS)

Particularidades de las válvulas neumáticas de 3/2 vías

Reposición: muelle mecánico

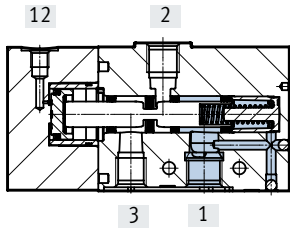

Muelle neumático interno

- Tiempo de desconexión más rápido
- En el modo de dos presiones, la presión más alta siempre debe estar en la conexión 1
- No se permite presión en la conexión 2

Reposición: muelle neumático

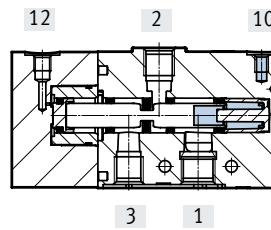

Muelle neumático externo

- Puede utilizarse como válvula biestable
- La presión de la señal depende de la presión del muelle neumático
- La conmutación no se ve perjudicada por el vacío
- Se permite presión en la conexión 2

Hoja de datos

Dimensiones

Descarga de datos CAD → www.festo.com

Válvula de 3/2 vías, normalmente cerrada/abierta

Válvula de 3/2 vías, posición de reposo normalmente cerrada / normalmente abierta, aire de pilotaje externo

VUWS-L20-M32...-E-...

- [3] Conexión 10: aire de pilotaje (...-M32U-...)
Conexión 12: aire de pilotaje (...-M32C-...)
- [4] Conexión 10: para muelle neumático externo (...-M32C-E-...)
Conexión 12: para muelle neumático externo (...-M32U-E-...)
- [7] Para tornillo de fijación M3

Código del producto	B1	B2	B3	B4	B5	D1	D2	D3	H1	H3
VUWS-L20-M32C-...-G18	21,1	16,1	-	2,5	2	G1/8	M5	-	40,4	6,2
VUWS-L20-M32U-...-G18			-					-		
VUWS-L20-M32C-E-...-G18			1,5					M5		
VUWS-L20-M32U-E-...-G18			1,5					M5		

Código del producto	L6	L7	L8	L10	L12	L14	L15	L16	L17	L19
VUWS-L20-M32C-...-G18	77	44,1	19,2	-	8,8	53,7	33,7	8	42,5	49,7
VUWS-L20-M32U-...-G18				-						
VUWS-L20-M32C-E-...-G18				72						
VUWS-L20-M32U-E-...-G18				72						

Hoja de datos

Dimensiones

Descarga de datos CAD → www.festo.com

Válvula de 5/2 vías, monoestable, aire de pilotaje externo

Válvula de 5/2 vías, monoestable

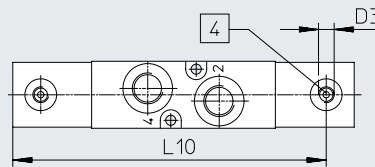
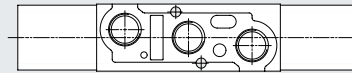
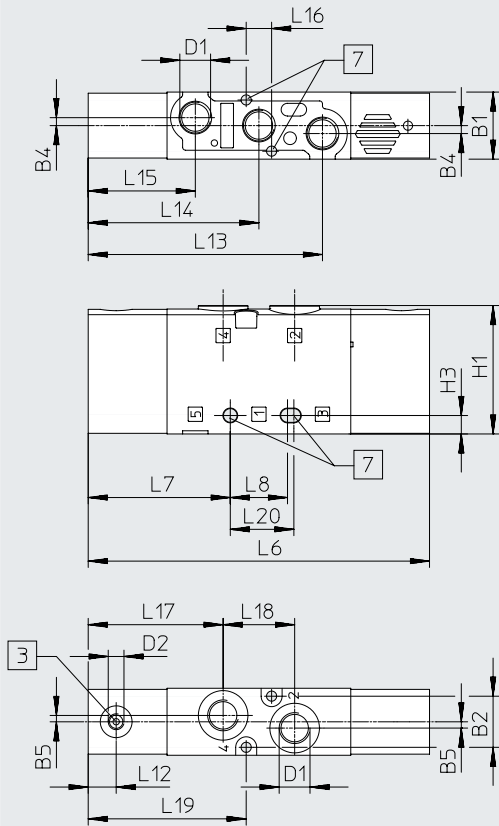

- [3] Conexión 14: aire de pilotaje (-M52-...)
- [4] Conexión 12: aire de pilotaje (Muelle neumático) (...M52-E-...)
- [7] Para tornillo de fijación M4

Código del producto	B1	B2	B4	B5	D1	D2	D3	H1	H3
VUWS-L20-M52-...-G18	21,1	16,1	2,5	2	G1/8	M5	-	40,4	5,8
VUWS-L20-M52-E-G18					G1/8	M5	M5		

Código del producto	L6	L7	L8	L10	L12	L13	L14	L15	L16	L17	L18	L19	L20
VUWS-L20-M52-...-G18	107,4	44,7	18	-	8,8	73,7	53,7	33,7	8	42,5	22,5	49,7	20
VUWS-L20-M52-E-G18				98,6									

Hoja de datos

Dimensiones

Descarga de datos CAD → www.festo.com

Válvula de 5/2 vías, biestable, válvula de 5/3 vías

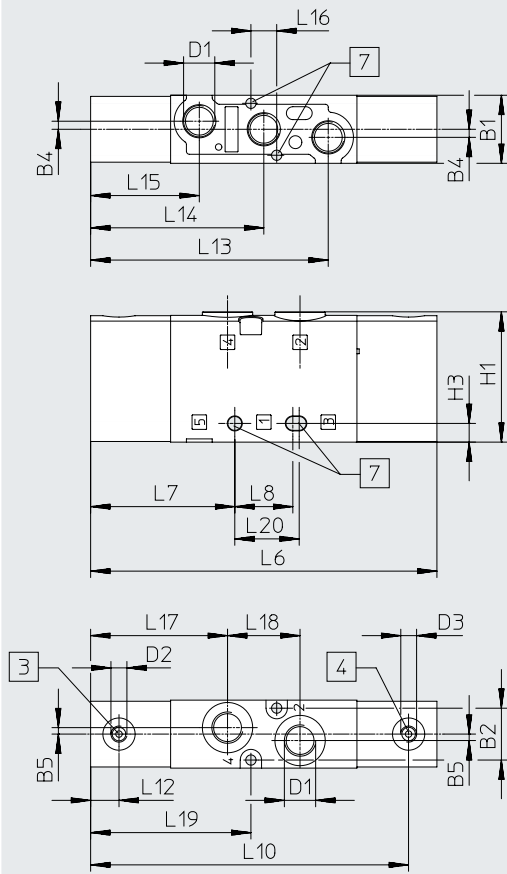

- [3] Conexión 14: aire de pilotaje
- [4] Conexión 12: aire de pilotaje
- [7] Para tornillo de fijación M4

Código del producto	B1	B2	B4	B5	D1	D2	D3	H1	H3
VUWS-L20-P53-...-M-G18	21,1	16,1	2,5	2	G1/8	M5	M5	40,4	5,8
VUWS-L20-B52-G18									

Código del producto	L6	L7	L8	L10	L12	L13	L14	L15	L16	L17	L18	L19	L20
VUWS-L20-P53-...-M-G18	107,4	44,7	18	98,6	8,8	73,7	53,7	33,7	8	42,5	22,5	49,7	20
VUWS-L20-B52-G18													

Hoja de datos

Dimensiones

Fijación por pies

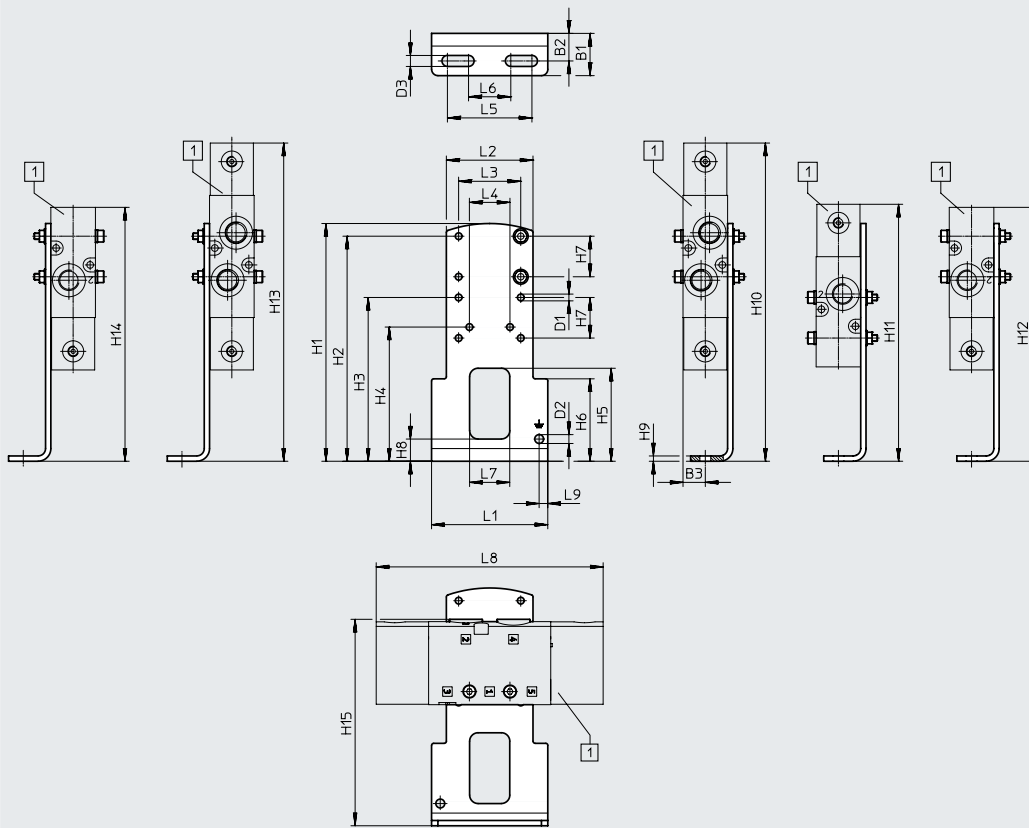

[1] VUWS-L20-B52,
VUWS-L20-P53,
VUWS-L20-M52,
VUWS-L20-M32

Código del producto		B1	B2	B3	D1 ∅	D2 ∅	D3 ∅	H1	H2	H3	H4
VAME-B10-20-A	VUWS-L20-B52/P53	20	13,1	10,6	3,2	4,2	5,2	112,5	106,5	77,5	63,5
	VUWS-L20-M52										
	VUWS-L20-M32										

Código del producto		H5	H6	H7	H8	H9	H10	H11	H12	H13	H14
VAME-B10-20-A	VUWS-L20-B52/P53	44	39	19,2	10,5	2,5	150,6	121,6	150,6	150,6	150,6
	VUWS-L20-M52								120,2		120,2
	VUWS-L20-M32										

Código del producto		H15	L1	L2	L3	L4	L5	L6	L7	L8	L9
VAME-B10-20-A	VUWS-L20-B52/P53	97,7	55	41	29,4	19,2	40	20	19	107,4	4,1
	VUWS-L20-M52									77	
	VUWS-L20-M32										

Hoja de datos

Dimensiones

Montaje mural

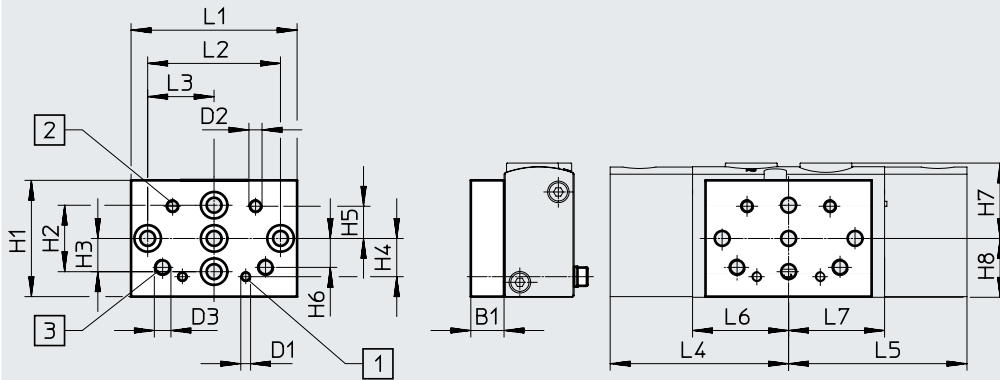

[1] Taladro de fijación para tamaño 20

[2] Taladro de fijación para tamaño 25

[3] Taladro de fijación para tamaño 30



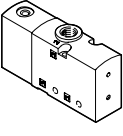
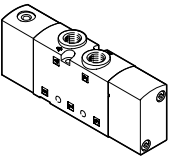
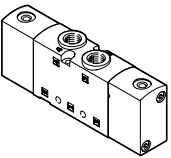

Código del producto		B1	D1	D2	D3	H1	H2	H3	H4	H5	H6
VAME-B10-20-W	VUWS-L20-B52/P53	10	M3	M4	M5	35	20	10	11,5	9,7	8,7
	VUWS-L20-M52										
	VUWS-L20-M32										

Código del producto		H7	H8	L1	L2	L3	L4	L5	L6	L7
VAME-B10-20-W	VUWS-L20-B52/P53	22,7	17,7	50	40	20	53,7	53,7	28,9	28,9
	VUWS-L20-M52									
	VUWS-L20-M32									

Referencias de pedido para válvulas neumáticas, tamaño 20

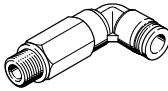
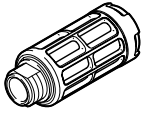
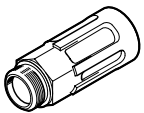

Referencias de pedido: válvulas neumáticas				
	Código	Función de válvula	N.º art.	Código del producto
Válvula de 3/2 vías				
	Normalmente cerrada, monoestable			
	M32C-A	Reposición por muelle neumático, muelle neumático interno, sentido de flujo no reversible	575669	VUWS-L20-M32C-A-G18
	M32C-E	Reposición por muelle neumático, muelle neumático externo, sentido de flujo reversible	575670	VUWS-L20-M32C-E-G18
	M32C-M	Reposición por muelle mecánico, con soporte de un muelle neumático interno, sentido de flujo no reversible	575671	VUWS-L20-M32C-M-G18
	Normalmente abierta, monoestable			
	M32U-A	Reposición por muelle neumático, muelle neumático interno, sentido de flujo no reversible	575672	VUWS-L20-M32U-A-G18
	M32U-E	Reposición por muelle neumático, muelle neumático externo, sentido de flujo reversible	575673	VUWS-L20-M32U-E-G18
	M32U-M	Reposición por muelle mecánico, con soporte de un muelle neumático interno, sentido de flujo no reversible	575674	VUWS-L20-M32U-M-G18
	Válvula de 5/2 vías			
	Monoestable			
	M52-A	Reposición por muelle neumático, muelle neumático interno, sentido de flujo no reversible	575677	VUWS-L20-M52-A-G18
	M52-E	Reposición por muelle neumático, muelle neumático externo, sentido de flujo reversible	575678	VUWS-L20-M52-E-G18
	M52-M	Reposición por muelle mecánico, sentido de flujo reversible	575681	VUWS-L20-M52-M-G18
	Biestable			
B52	Sentido de flujo reversible	575684	VUWS-L20-B52-G18	
Válvula de 5/3 vías				
	P53C	Cerrado, reposición por muelle mecánico, sentido de flujo reversible	575687	VUWS-L20-P53C-M-G18
	P53E	Centro a descarga, reposición por muelle mecánico, sentido de flujo reversible	575693	VUWS-L20-P53E-M-G18
	P53U	Centro a presión, reposición por muelle mecánico, sentido de flujo reversible	575690	VUWS-L20-P53U-M-G18

Accesorios

Referencias de pedido	Descripción	N.º art.	Código del producto	PE ¹⁾	
Racor rápido roscado con hexágono interior					
	Rosca de conexión M5 para diámetro exterior de tubo flexible	4 mm	153315	QSM-M5-4-I	10
	Rosca de conexión G1/8 para diámetro exterior de tubo flexible	4 mm	186106	QS-G1/8-4-I	10
		4 mm	133008	QS-G1/8-4-I-100	100
		6 mm	186107	QS-G1/8-6-I	10
			133009	QS-G1/8-6-I-100	100
		8 mm	186109	QS-G1/8-8-I	10
133010	QS-G1/8-8-I-100		100		
Racor rápido roscado acodado con hexágono exterior					
	Rosca de conexión G1/8 para diámetro exterior de tubo flexible	4 mm	186116	QSL-G1/8-4	10
			132048	QSL-G1/8-4-100	100
		6 mm	186117	QSL-G1/8-6	10
			132049	QSL-G1/8-6-100	100
		8 mm	186119	QSL-G1/8-8	10
132050	QSL-G1/8-8-50		50		
Racor rápido roscado acodado, largo, con hexágono exterior					
	Rosca de conexión G1/8 para diámetro exterior de tubo flexible	4 mm	186127	QSL-G1/8-4	10
			133015	QSL-G1/8-4-100	100
		6 mm	186128	QSL-G1/8-6	10
			133016	QSL-G1/8-6-100	100
		8 mm	186130	QSL-G1/8-8	10
133017	QSL-G1/8-8-100		100		
Silenciador					
	Con rosca de conexión G, ejecución en polímero	G1/8	2307	U-1/8	1
			534222	U-1/8-50	50
	Con rosca de conexión G, ejecución en metal	G1/8	6841	U-1/8-B	1
	Con rosca de conexión G, ejecución sinterizada, larga	G1/8	1205860	AMTE-M-LH-G18	20

1) Cantidad por unidad de embalaje

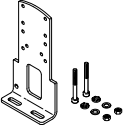
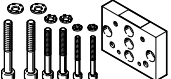
Accesorios

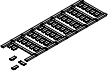
Referencias de pedido	Descripción	Peso [g]	N.º art.	Código del producto
Fijación por pies				
	Juego de fijación de válvulas, compuesto por: <ul style="list-style-type: none"> • Escuadra de fijación y • juego de tornillos de fijación 	97	576412	VAME-B10-20-A
Montaje mural				
	Conjunto para la fijación de válvulas de tamaños 20, 25, 30, incluye: <ul style="list-style-type: none"> • Montaje mural y • juego de tornillos de fijación 	53	576413	VAME-B10-20-W
Surtido de piezas de repuesto				
	Conjunto compuesto por: <ul style="list-style-type: none"> • Juntas y • tornillos 	10	8026203	VAME-B10-20-MK
Placa de identificación				
	Bastidor con 40 unidades	-	565306	ASLR-C-E4

Hoja de datos

-  - Caudal
hasta 1300 l/min

-  - Ancho de las válvulas
26,5 mm

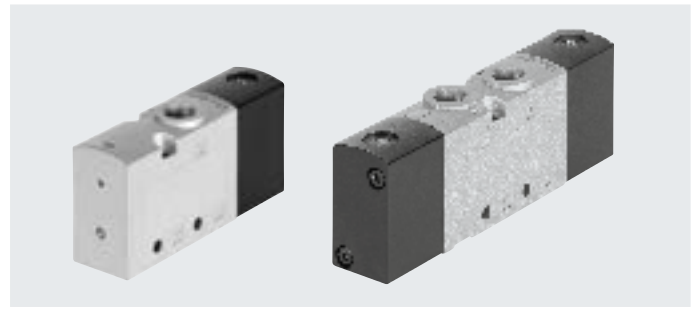

Especificaciones técnicas generales

Función de válvula	3/2		5/2		5/3		
Código del pedido de las válvulas	M32C	M32U	M52	B52	P53C	P53U	P53E
Ancho de las válvulas [mm]	26,5						
Forma constructiva	Corredera del émbolo						
Alimentación del muelle neumático	Interna o externa (externa: se incluye la identificación E en el código del producto)						
Tipo de control	Directo						
Accionamiento manual auxiliar	No						
Sentido de flujo	Reversible con limitaciones (no reversible si el Código del producto contiene la identificación A)						
Superposición	Superposición positiva						
Junta	Blanda						
Tipo de fijación	Opcionalmente con taladros pasantes ¹⁾ o sobre perfil distribuidor						
Caudal nominal normal qnN [l/min]	1000	1000	1300	1300	1200	1000	1000
Taladros pasantes (diámetro nominal) [mm]	6,3	6,3	6,9	6,9	6,5	6,3	6,3
Peso del producto [g]	268	268	33 0/360 ²⁾	363	364	364	364
Tipo de accionamiento	Neumático						
Posición de montaje	Indistinta						
Función de aire de escape	Estrangulable						
Agujero de aireación	Sin escape común						
Conexión neumática	1, 2, 3	G1/4	G1/4	G1/4	G1/4	G1/4	G1/4
	4, 5	-	-	G1/4	G1/4	G1/4	G1/4
Conexión del muelle neumático 12/14, 10	M5						

1) Si se forma un bloque con varias válvulas unidas a través de taladros pasantes, deben utilizarse entre ellas discos espaciadores para garantizar una distancia mínima de 0,3 mm.

2) Con muelle neumático externo: 360 g, con muelle neumático interno o muelle mecánico: 330 g

Especificaciones técnicas de las válvulas de 3/2 vías

Código del pedido de las válvulas	M32C		M32U		
Posición de reposo	Cerrada		Abierta		
Estabilidad de almacenamiento	Monoestable		Monoestable		
Tipo de reposición	Muelle neumático		Muelle mecánico		
Tiempos de conmutación en [ms]	Conexión	10	10	10	10
	Desconexión	25	43	25	43
	Conmutación	-	-	-	-

Hoja de datos

Especificaciones técnicas de las válvulas de 5/2 vías			
Código del pedido de las válvulas		M52	B52
Estabilidad de almacenamiento		Monoestable	
Tipo de reposición		Muelle neumático	Muelle mecánico
Tiempos de conmutación en [ms]	Conexión	15	10
	Desconexión	32	42
	Conmutación	–	–
			10

Especificaciones técnicas de las válvulas de 5/3 vías				
Código del pedido de las válvulas		P53C	P53U	P53E
Estabilidad de almacenamiento		Monoestable		
Tipo de reposición		Muelle mecánico		
Tiempos de conmutación en [ms]	Conexión	13	13	13
	Desconexión	65	65	65
	Conmutación	30	30	30

Características de ingeniería de seguridad	
Resistencia a los golpes e impactos	Prueba de impacto con grado de severidad 2, según FN 942017-5 y EN 60068-2-27
Resistencia a las vibraciones	Prueba de transporte con grado de severidad 2 según FN 942017-4 y EN 60068-2-6

Condiciones de funcionamiento y del entorno							
Función de válvula		M32 ... A	M32 ... E M32 ... M	M52-A	M52-E M52-M	B52	P53
Medio de funcionamiento		Aire comprimido según ISO 8573-1:2010 [7:4:4]					
Medio de mando		Aire comprimido según ISO 8573-1:2010 [7:4:4]					
Indicación sobre el medio de trabajo/mando		Es posible el funcionamiento con presencia de aceite (necesario para el funcionamiento posterior)					
Presión de funcionamiento	[MPa]	0,25 ... 1	–0,09 ... +1	0,25 ... 1	–0,09 ... +1	–0,09 ... +1	–0,09 ... +1
	[bar]	2,5 ... 10	–0,9 ... +10	2,5 ... 10	–0,9 ... +10	–0,9 ... +10	–0,9 ... +10
Presión de mando	[MPa]	0,25 ... 1	0,25 ... 1	0,25 ... 1	0,25 ... 1	0,15 ... 1	0,25 ... 1
	[bar]	2,5 ... 10	2,5 ... 10	2,5 ... 10	2,5 ... 10	1,5 ... 10	2,5 ... 10
Temperatura ambiente	[°C]	–10 ... +60					
Temperatura del medio	[°C]	–10 ... +60					
Certificación		cUL us - Recognized (OL)					
Clase de resistencia a la corrosión CRC ¹⁾		2					

1) Más información: www.festo.com/x/topic/kbk

Información sobre el material	
Cuerpo	Fundición inyectada de aluminio (barnizada)
Juntas	HNBR, NBR
Corredera del émbolo	Aleación forjada de aluminio
Tornillos	Acero galvanizado
Nota sobre los materiales	En conformidad con la Directiva 2002/95/CE (RoHS)

Hoja de datos

Dimensiones

Descarga de datos CAD → www.festo.com

Válvula de 3/2 vías, normalmente cerrada/abierta

Válvula de 3/2 vías, posición de reposo normalmente cerrada / normalmente abierta, aire de pilotaje externo

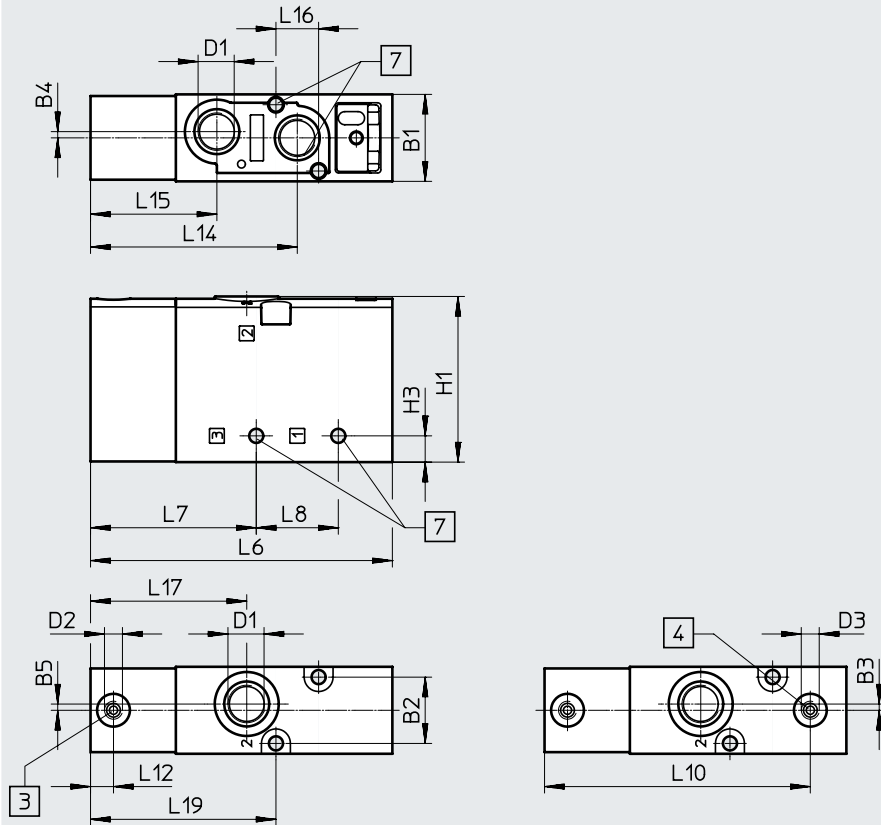

- [3] Conexión 10: aire de pilotaje (...-M32U-...)
Conexión 12: aire de pilotaje (...-M32C-...)
- [4] Conexión 10: para muelle neumático externo (...-M32C-E-...)
Conexión 12: para muelle neumático externo (...-M32U-E-...)
- [7] Para tornillo de fijación M4

Código del producto	B1	B2	B3	B4	B5	D1	D2	D3	H1	H3
VUWS-L25-M32C-...-G14	26,5	20,2	1,9	1,9	1,9	G1/4	M5	-	50,5	8
VUWS-L25-M32U-...-G14								-		
VUWS-L25-M32C-E-...-G14								M5		
VUWS-L25-M32U-E-...-G14								M5		

Código del producto	L6	L7	L8	L10	L12	L14	L15	L16	L17	L19
VUWS-L25-M32C-...-G14	92	50,5	25	-	7	63	38,5	13	47,6	56,5
VUWS-L25-M32U-...-G14				-						
VUWS-L25-M32C-E-...-G14				81						
VUWS-L25-M32U-E-...-G14				81						

Hoja de datos

Dimensiones

Descarga de datos CAD → www.festo.com

Válvula de 5/2 vías, monoestable

Válvula de 5/2 vías, monoestable, aire de pilotaje externo

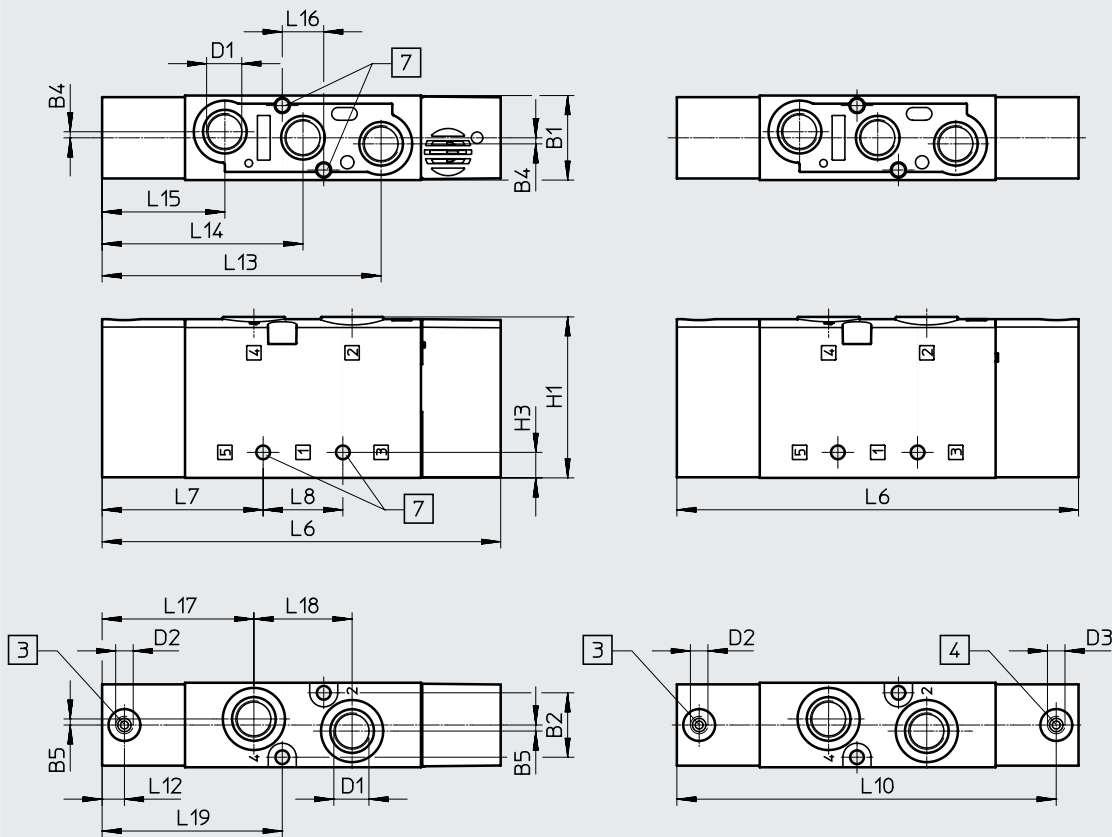

[3] Conexión 14: aire de pilotaje (-M52-...)

[4] Conexión 12: aire de pilotaje/ (muelle neumático) (...M52-E-...)

[7] Para tornillo de retención M4

Código del producto	B1	B2	B4	B5	D1	D2	D3	H1	H3
VUWS-L25-M52-...-G14	26,5	20,2	1,9	1,9	G1/4	M5	-	50,5	8
VUWS-L25-M52-E-G14							M5		

Código del producto	L6	L7	L8	L10	L12	L13	L14	L15	L16	L17	L18	L19
VUWS-L25-M52-...-G14	125	50,5	25	-	7	87,5	63	38,5	13	47,6	30,8	56,5
VUWS-L25-M52-E-G14				119								

Hoja de datos

Dimensiones

Descarga de datos CAD → www.festo.com

Válvula de 5/2 vías, biestable, válvula de 5/3 vías

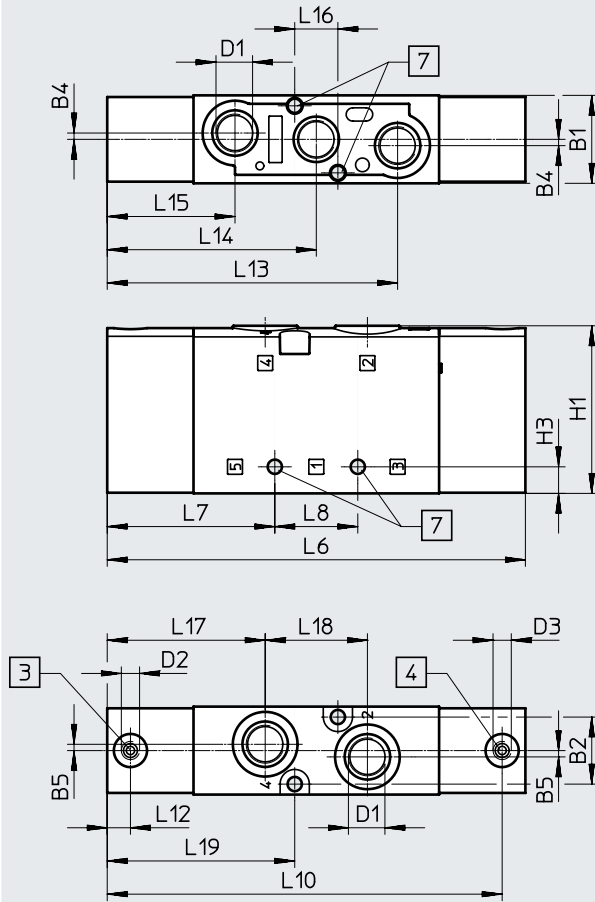

- [3] Conexión 14: aire de pilotaje
- [4] Conexión 12: aire de pilotaje
- [7] Para tornillo de fijación M4

Código del producto	B1	B2	B4	B5	D1	D2	D3	H1	H3
VUWS-L25-P53-...-M-G14	26,5	20,2	1,9	1,9	G1/4	M5	M5	50,5	8
VUWS-L25-B52-G14									

Código del producto	L6	L7	L8	L10	L12	L13	L14	L15	L16	L17	L18	L19
VUWS-L25-P53-...-M-G14	126	50,5	25	119	7	87,5	63	38,5	13	47,6	30,8	56,5
VUWS-L25-B52-G14												

Hoja de datos

Dimensiones

Fijación por pies

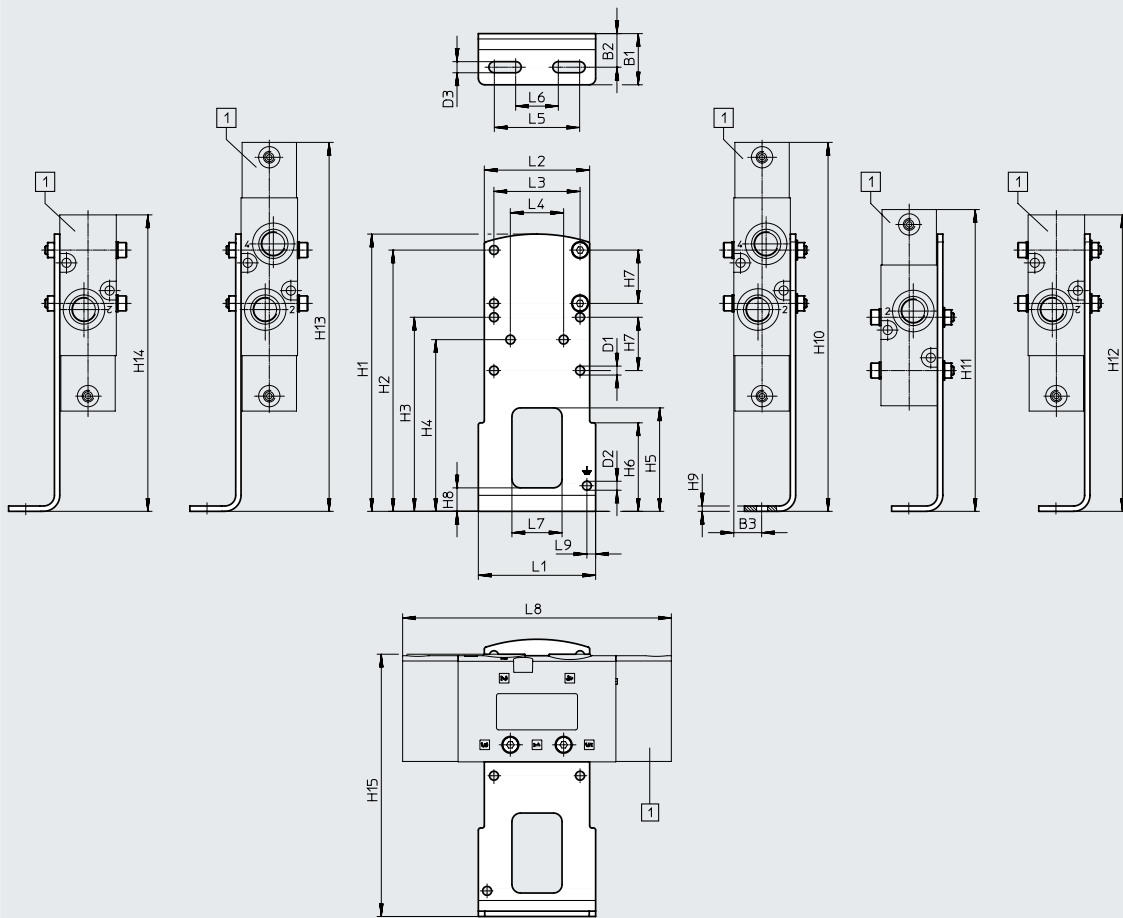

[1] VUWS-L25-B52,
VUWS-L25-P53,
VUWS-L25-M52,
VUWS-L25-M32

Código del producto		B1	B2	B3	D1 ∅	D2 ∅	D3	H1	H2	H3	H4
VAME-B10-25-A	VUWS-L25-B52/P53	24	15,8	13,3	4,2	4,2	5,2	130	122,5	91	80,5
	VUWS-L25-M52-E										
	VUWS-L25-M52										
	VUWS-L25-M32										

Código del producto		H5	H6	H7	H8	H9	H10	H11	H12	H13	H14
VAME-B10-25-A	VUWS-L25-B52/P53	48,5	41,5	25	11	2,5	173	141,5	173	173	173
	VUWS-L25-M52-E										
	VUWS-L25-M52										
	VUWS-L25-M32								139	139	139

Código del producto		H15	L1	L2	L3	L4	L5	L6	L7	L8	L9
VAME-B10-25-A	VUWS-L25-B52/P53	123	55	49,4	40,4	25	40	20	23,5	126	4,1
	VUWS-L25-M52-E										
	VUWS-L25-M52										
	VUWS-L25-M32									92	

Hoja de datos

Dimensiones

Montaje mural

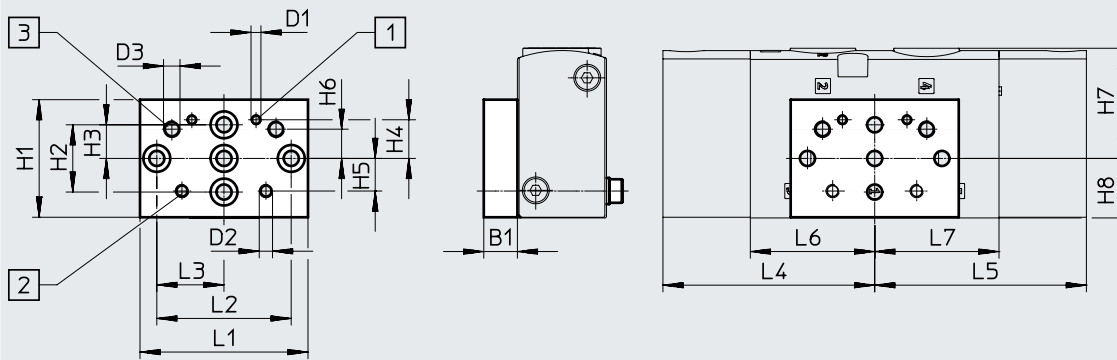

[1] Taladro de fijación para tamaño 20

[2] Taladro de fijación para tamaño 25

[3] Taladro de fijación para tamaño 30



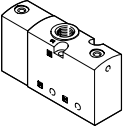
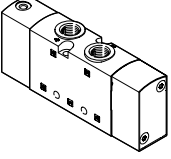
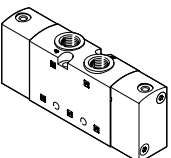

Código del producto		B1	D1	D2	D3	H1	H2	H3	H4	H5	H6
VAME-B10-20-W	VUWS-L25-B52/P53	10	M3	M4	M5	35	20	10	11,5	9,7	8,7
	VUWS-L25-M52-E										
	VUWS-L25-M52										
	VUWS-L25-M32										

Código del producto		H7	H8	L1	L2	L3	L4	L5	L6	L7		
VAME-B10-20-W	VUWS-L25-B52/P53	32,8	17,7	50	40	20	63	63	37	37		
	VUWS-L25-M52-E											
	VUWS-L25-M52										62	-
	VUWS-L25-M32										29	-

Referencias de pedido

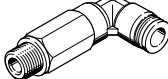
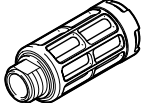
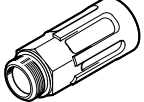

Referencias de pedido: válvulas neumáticas				
	Código	Función de válvula	N.º art.	Código del producto
Válvula de 3/2 vías				
	Normalmente cerrada, monoestable			
	M32C-A	Reposición por muelle neumático, muelle neumático interno, sentido de flujo no reversible	575483	VUWS-L25-M32C-A-G14
	M32C-E	Reposición por muelle neumático, muelle neumático externo, sentido de flujo reversible	575484	VUWS-L25-M32C-E-G14
	M32C-M	Reposición por muelle mecánico, sentido de flujo reversible	575485	VUWS-L25-M32C-M-G14
	Normalmente abierta, monoestable			
	M32U-A	Reposición por muelle neumático, muelle neumático interno, sentido de flujo no reversible	575498	VUWS-L25-M32U-A-G14
	M32U-E	Reposición por muelle neumático, muelle neumático externo, sentido de flujo reversible	575499	VUWS-L25-M32U-E-G14
	M32U-M	Reposición por muelle mecánico, sentido de flujo reversible	575500	VUWS-L25-M32U-M-G14
	Válvula de 5/2 vías			
	Monoestable			
	M52-A	Reposición por muelle neumático, muelle neumático interno, sentido de flujo no reversible	575507	VUWS-L25-M52-A-G14
	M52-E	Reposición por muelle neumático, muelle neumático externo, sentido de flujo reversible	575508	VUWS-L25-M52-E-G14
	M52-M	Reposición por muelle mecánico, sentido de flujo reversible	575515	VUWS-L25-M52-M-G14
	Biestable			
B52	Sentido de flujo reversible	575522	VUWS-L25-B52-G14	
Válvula de 5/3 vías				
	Centro cerrado			
	P53C	Reposición por muelle mecánico, sentido de flujo reversible	575529	VUWS-L25-P53C-M-G14
	Centro a descarga			
	P53E	Reposición por muelle mecánico, sentido de flujo reversible	575543	VUWS-L25-P53E-M-G14
	Centro a presión			
P53U	Reposición por muelle mecánico, sentido de flujo reversible	575536	VUWS-L25-P53U-M-G14	

Accesorios

Referencias de pedido	Descripción		N.º art.	Código del producto	PE ¹⁾
Racor rápido roscado con hexágono interior					
	Rosca de conexión M5 para diámetro exterior de tubo flexible	4 mm	153315	QSM-M5-4-I	10
	Rosca de conexión G1/4 para diámetro exterior de tubo flexible	6 mm	186108	QS-G1/4-6-I	10
		8 mm	186110	QS-G1/4-8-I	10
		10 mm	186112	QS-G1/4-10-I	10
Racor rápido roscado acodado con hexágono exterior					
	Rosca de conexión G1/4 para diámetro exterior de tubo flexible	6 mm	186118	QSL-G1/4-6	10
			132051	QSL-G1/4-6-100	100
		8 mm	186120	QSL-G1/4-8	10
			132052	QSL-G1/4-8-50	50
		10 mm	186122	QSL-G1/4-10	10
			132053	QSL-G1/4-10-50	50
Racor rápido roscado acodado, largo, con hexágono exterior					
	Rosca de conexión G1/4 para diámetro exterior de tubo flexible	6 mm	186129	QSL-G1/4-6	10
		8 mm	186131	QSL-G1/4-8	10
		10 mm	186133	QSL-G1/4-10	10
Silenciador					
	Con rosca de conexión G, ejecución en polímero	G1/4	2316	U-1/4	1
			534223	U-1/4-20	20
	Con rosca de conexión G, ejecución en metal	G1/4	6842	U-1/4-B	1
	Con rosca de conexión G, ejecución sinterizada, larga	G1/4	1205861	AMTE-M-LH-G14	20

1) Cantidad por unidad de embalaje

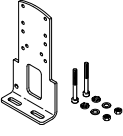
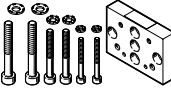
Accesorios

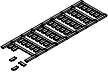
Referencias de pedido	Descripción	Peso [g]	N.º art.	Código del producto
Fijación por pies				
	Juego de fijación de válvulas, compuesto por: <ul style="list-style-type: none"> • Escuadra de fijación y • juego de tornillos de fijación 	130	2293485	VAME-B10-25-A
Montaje mural				
	Conjunto para la fijación de válvulas de tamaños 20, 25, 30, incluye: <ul style="list-style-type: none"> • Montaje mural y • juego de tornillos de fijación 	53	576413	VAME-B10-20-W
Surtido de piezas de repuesto				
	Conjunto compuesto por: <ul style="list-style-type: none"> • Juntas y • tornillos 	12	8035636	VAME-B10-25-MK
Placa de identificación				
	Bastidor con 40 unidades	-	565306	ASLR-C-E4

Hoja de datos

-  - Caudal
hasta 2300 l/min

-  - Ancho de las válvulas
31 mm

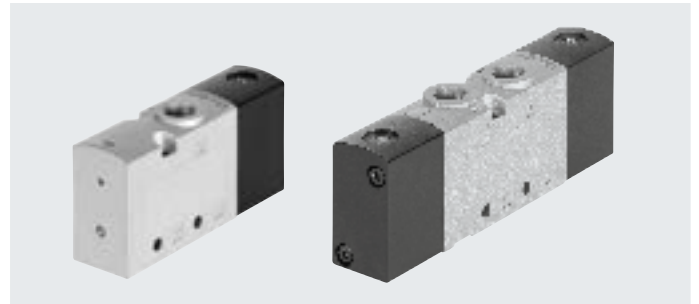

Especificaciones técnicas generales

Función de válvula	3/2			5/2		5/3	
Código del pedido de las válvulas	M32C	M32U	M52	B52	P53C	P53U	P53E
Ancho de las válvulas [mm]	31						
Forma constructiva	Corredera del émbolo						
Alimentación del muelle neumático	Interna o externa (externa: se incluye la identificación E en el código del producto)						
Tipo de control	Directo						
Accionamiento manual auxiliar	No						
Sentido de flujo	Reversible con limitaciones (no reversible si el Código del producto contiene la identificación A)						
Superposición	Superposición positiva						
Junta	Blanda						
Tipo de fijación	Opcionalmente con taladros pasantes ¹⁾ o sobre perfil distribuidor						
Caudal nominal normal qnN [l/min]	2300	2300	2300	2300	2000	1600	1600
Taladros pasantes (diámetro nominal) [mm]	9,4	9,4	9,4	9,4	8,9	8,1	8,1
Peso del producto [g]	394	394	487/546 ²⁾	545	542	542	542
Tipo de accionamiento	Neumático						
Posición de montaje	Indistinta						
Función de aire de escape	Estrangulable						
Agujero de aireación	Sin escape común						
Conexión neumática	1, 2, 3	G3/8	G3/8	G3/8	G3/8	G3/8	G3/8
	4, 5	-	-	G3/8	G3/8	G3/8	G3/8
Conexión del muelle neumático 12/14, 10	G1/8						

- 1) Si se forma un bloque con varias válvulas unidas a través de taladros pasantes, deben utilizarse entre ellas discos espaciadores para garantizar una distancia mínima de 0,3 mm.
2) Con muelle neumático externo: 546 g, con muelle neumático interno o muelle mecánico: 487 g

Especificaciones técnicas de las válvulas de 3/2 vías

Código del pedido de las válvulas	M32C-A	M32C-E	M32C-M	M32U-A	M32U-E	M32U-M	
Posición de reposo	Cerrada			Abierta			
Estabilidad de almacenamiento	Monoestable						
Tipo de reposición	Muelle neumático		Muelle mecánico	Muelle neumático		Muelle mecánico	
Tiempos de conmutación en [ms]	Conexión	19	21	16	19	21	16
	Desconexión	36	40	73	37	40	73

Hoja de datos

Especificaciones técnicas de las válvulas de 5/2 vías			
Código del pedido de las válvulas		M52	B52
Estabilidad de almacenamiento		Monoestable	
Tipo de reposición		Muelle neumático	Muelle mecánico
Tiempos de conmutación en [ms]	Conexión	24	17
	Desconexión	59	77
	Conmutación	–	–
			13

Especificaciones técnicas de las válvulas de 5/3 vías				
Código del pedido de las válvulas		P53C	P53U	P53E
Estabilidad de almacenamiento		Monoestable		
Tipo de reposición		Muelle mecánico		
Tiempos de conmutación en [ms]	Conexión	19	19	19
	Desconexión	98	98	98
	Conmutación	41	41	41

Características de ingeniería de seguridad	
Resistencia a los golpes e impactos	Prueba de impacto con grado de severidad 2, según FN 942017-5 y EN 60068-2-27
Resistencia a las vibraciones	Prueba de transporte con grado de severidad 2 según FN 942017-4 y EN 60068-2-6

Condiciones de funcionamiento y del entorno							
Función de válvula		M32 ... A M32 ... M	M32 ... E	M52-A	M52-E M52-M	B52	P53
Medio de funcionamiento		Aire comprimido según ISO 8573-1:2010 [7:4:4]					
Medio de mando		Aire comprimido según ISO 8573-1:2010 [7:4:4]					
Indicación sobre el medio de trabajo/mando		Es posible el funcionamiento con presencia de aceite (necesario para el funcionamiento posterior)					
Presión de funcionamiento	[MPa]	–0,09 ... +1	–0,09 ... +1	0,25 ... 1	–0,09 ... +1	–0,09 ... +1	–0,09 ... +1
	[bar]	–0,9 ... +10	–0,9 ... +10	2,5 ... 10	–0,9 ... +10	–0,9 ... +10	–0,9 ... +10
Presión de mando	[MPa]	0,25 ... 1	0,25 ... 1	0,25 ... 1	0,25 ... 1	0,15 ... 1	0,25 ... 1
	[bar]	2,5 ... 10	2,5 ... 10	2,5 ... 10	2,5 ... 10	1,5 ... 10	2,5 ... 10
Temperatura ambiente	[°C]	–10 ... +60					
Temperatura del medio	[°C]	–10 ... +60					
Certificación		cUL us - Recognized (OL)					
Clase de resistencia a la corrosión CRC ¹⁾		2					

1) Más información: www.festo.com/x/topic/kbk

Información sobre el material	
Cuerpo	Fundición inyectada de aluminio (barnizada)
Juntas	HNBR, NBR
Corredera del émbolo	Aleación forjada de aluminio
Tornillos	Acero niquelado
Nota sobre los materiales	En conformidad con la Directiva 2002/95/CE (RoHS)

Hoja de datos

Dimensiones

Descarga de datos CAD → www.festo.com

Válvula de 3/2 vías, normalmente cerrada/abierta

Válvula de 3/2 vías, posición de reposo normalmente cerrada / normalmente abierta, aire de pilotaje externo

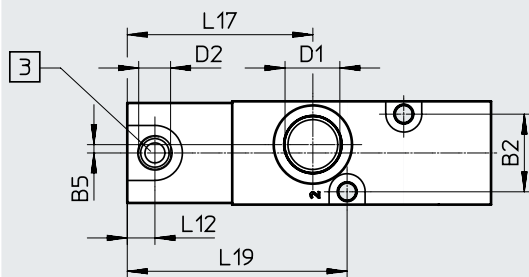
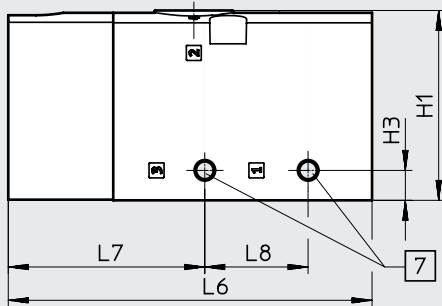
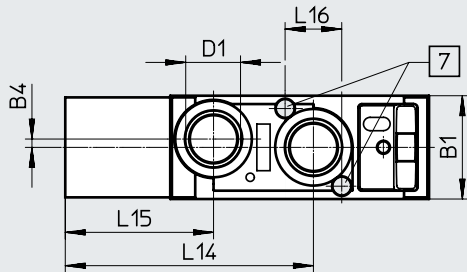

VUWS-L30-M32C...-E-G38

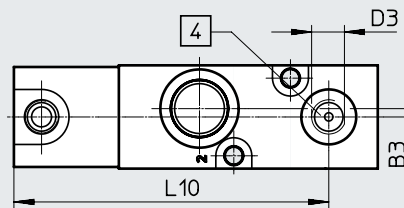

- [3] Conexión 10: aire de pilotaje (...M32U-...)
Conexión 12: aire de pilotaje (...M32C-...)
- [4] Conexión 10: para muelle neumático externo (...M32C-E-...)
Conexión 12: para muelle neumático externo (...M32U-E-...)
- [7] Para tornillo de fijación M5

Código del producto	B1	B2	B3	B4	B5	D1	D2	D3	H1	H3
VUWS-L30-M32C...-G38	31	23,3	2,5	2,5	2,5	G3/8	G1/8	-	57	9
VUWS-L30-M32U...-G38								-		
VUWS-L30-M32C-E...-G38								G1/8		
VUWS-L30-M32U-E...-G38								G1/8		

Código del producto	L6	L7	L8	L10	L12	L14	L15	L16	L17	L19
VUWS-L30-M32C...-G38	109,2	59	31	-	8,3	74,5	44,5	17	55,7	66
VUWS-L30-M32U...-G38				-						
VUWS-L30-M32C-E...-G38				94,5						
VUWS-L30-M32U-E...-G38				94,5						

Hoja de datos

Dimensiones

Descarga de datos CAD → www.festo.com

Válvula de 5/2 vías, monoestable

Válvula de 5/2 vías, monoestable, aire de pilotaje externo

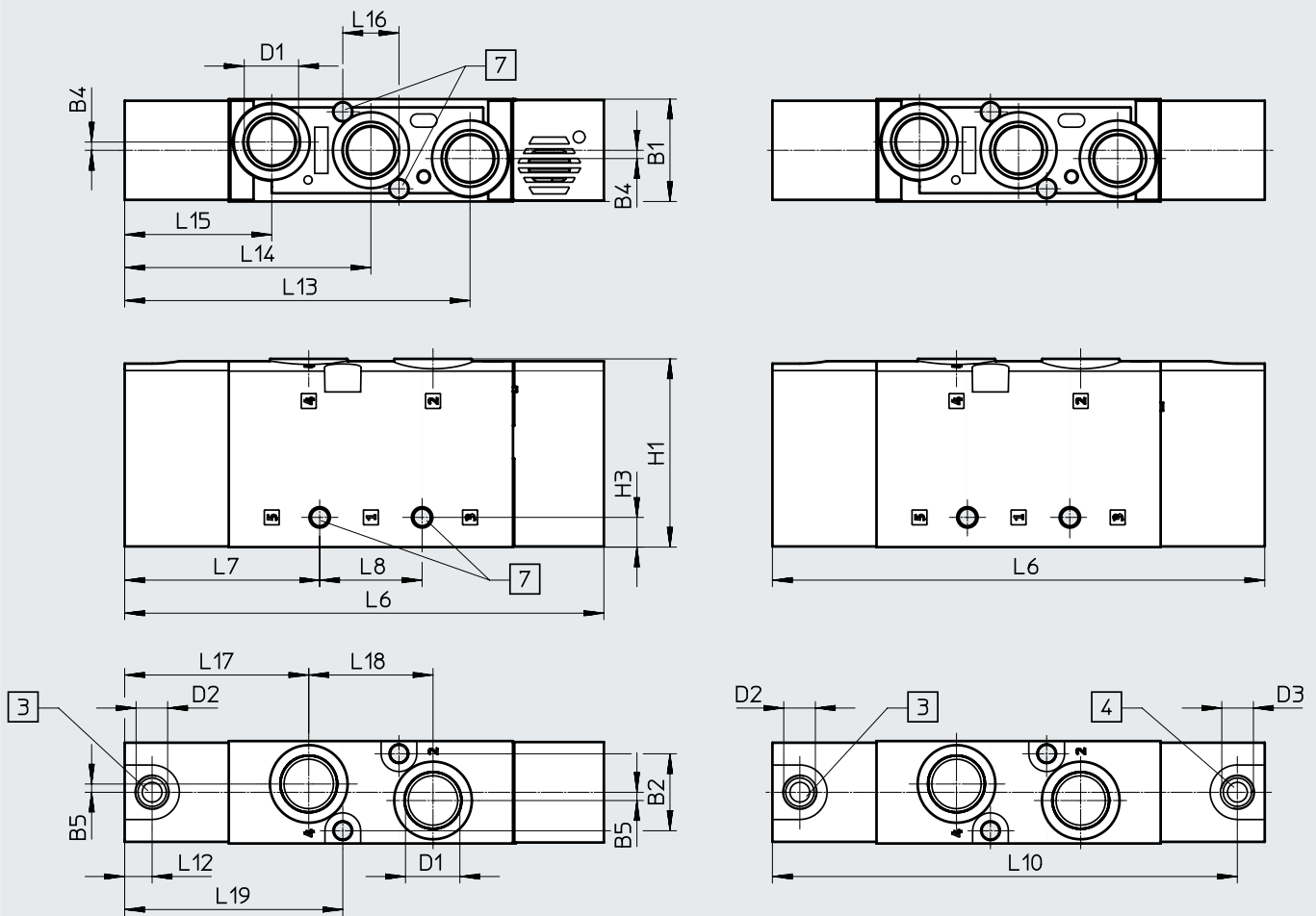

[3] Conexión 14: aire de pilotaje (-M52-...)

[4] Conexión 12: aire de pilotaje/ (muelle neumático) (...M52-E-...)

[7] Para tornillo de fijación M5

Código del producto	B1	B2	B4	B5	D1	D2	D3	H1	H3
VUWS-L30-M52-...-G38	31	23,3	2,5	2,5	G3/8	G1/8	-	57	9
VUWS-L30-M52-E-G38							G1/8		

Código del producto	L6	L7	L8	L10	L12	L13	L14	L15	L16	L17	L18	L19
VUWS-L30-M52-...-G38	145	59	31	-	8,3	104,5	74,5	44,5	17	55,7	37,6	66
VUWS-L30-M52-E-G38	149			140,7								

Hoja de datos

Dimensiones

Descarga de datos CAD → www.festo.com

Válvula de 5/2 vías, biestable, válvula de 5/3 vías

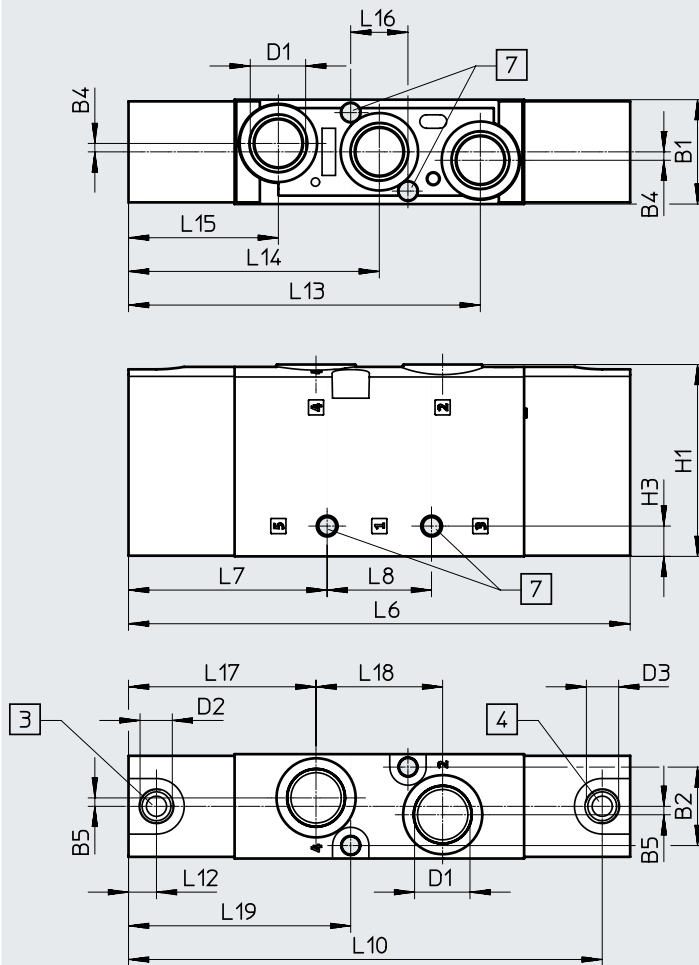

- [3] Conexión 14: aire de pilotaje
- [4] Conexión 12: aire de pilotaje
- [7] Para tornillo de fijación M5

Código del producto	B1	B2	B4	B5	D1	D2	D3	H1	H3
VUWS-L30-P53-...-M-G38	31	23,3	2,5	2,5	G3/8	G1/8	G1/8	57	9
VUWS-L30-B52-G38									

Código del producto	L6	L7	L8	L10	L12	L13	L14	L15	L16	L17	L18	L19
VUWS-L30-P53-...-M-G38	149	59	31	140,7	8,3	104,5	74,5	44,5	17	55,7	37,6	66
VUWS-L30-B52-G38												

Hoja de datos

Dimensiones

Fijación por pies

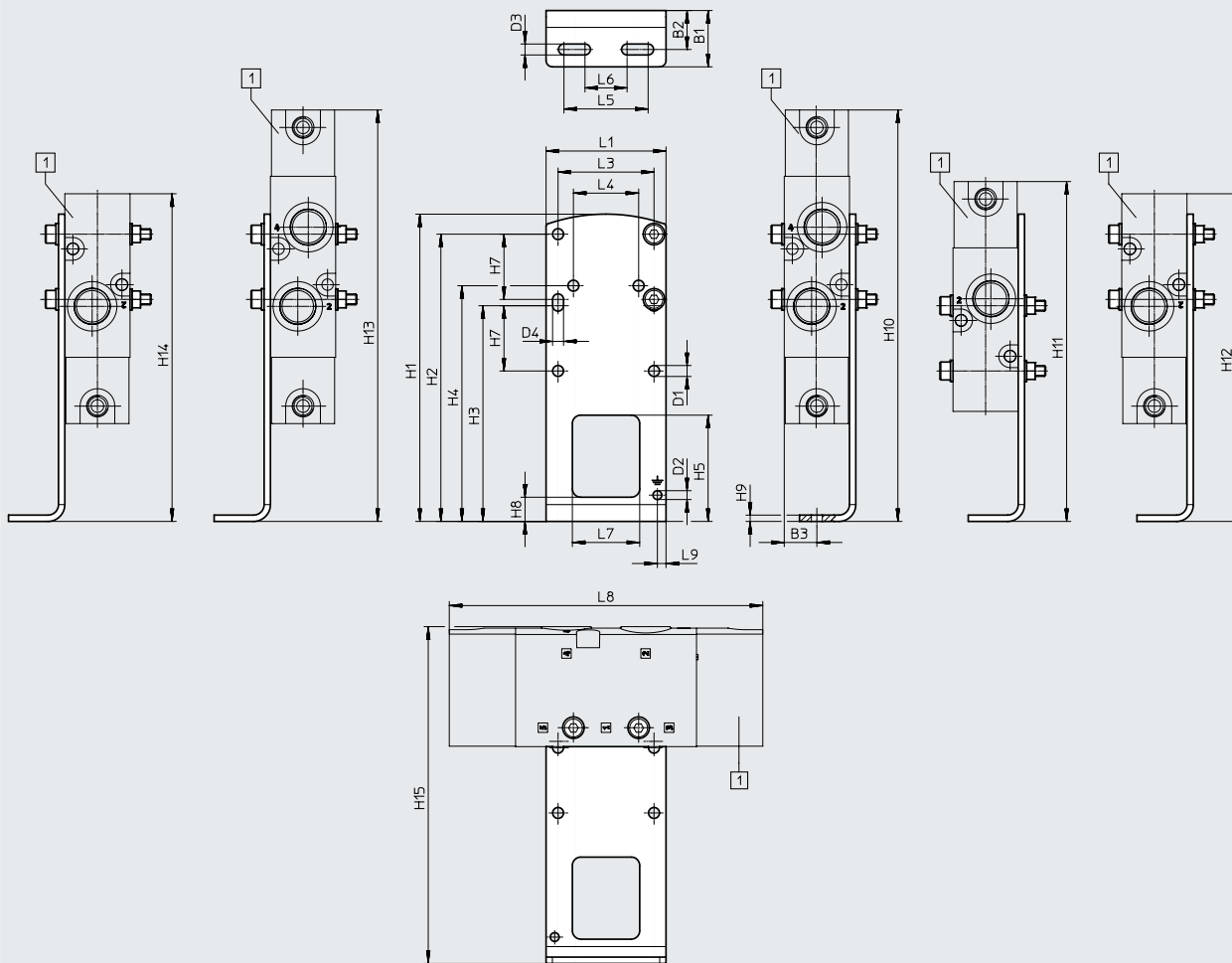

[1] VUWS-L30-B52,
VUWS-L30-P53,
VUWS-L30-M52,
VUWS-L30-M32

Código del producto		B1	B2	B3	D1	D2	D3	D4	H1	H2	H3
VAME-B10-30-A	VUWS-L30-B52/P53	26,8	18,5	15,5	5,2	4,2	5,2	5,2	146	136,5	102,5
	VUWS-L30-M52-E										
	VUWS-L30-M52										
	VUWS-L30-M32										

Código del producto		H4	H5	H7	H8	H9	H10	H11	H12	H13	H14
VAME-B10-30-A	VUWS-L30-B52/P53	112	50,5	31	11,5	3	195,5	161,5	195,5	195,5	195,5
	VUWS-L30-M52-E										
	VUWS-L30-M52							197,2	191,5		191,5
	VUWS-L30-M32								155,7		155,7

Código del producto		H15	L1	L3	L4	L5	L6	L7	L8	L9
VAME-B10-30-A	VUWS-L30-B52/P53	160	57	45,6	31	40	20	32	149	4,1
	VUWS-L30-M52-E									
	VUWS-L30-M52								145	
	VUWS-L30-M32								109,2	

Hoja de datos

Dimensiones

Montaje mural

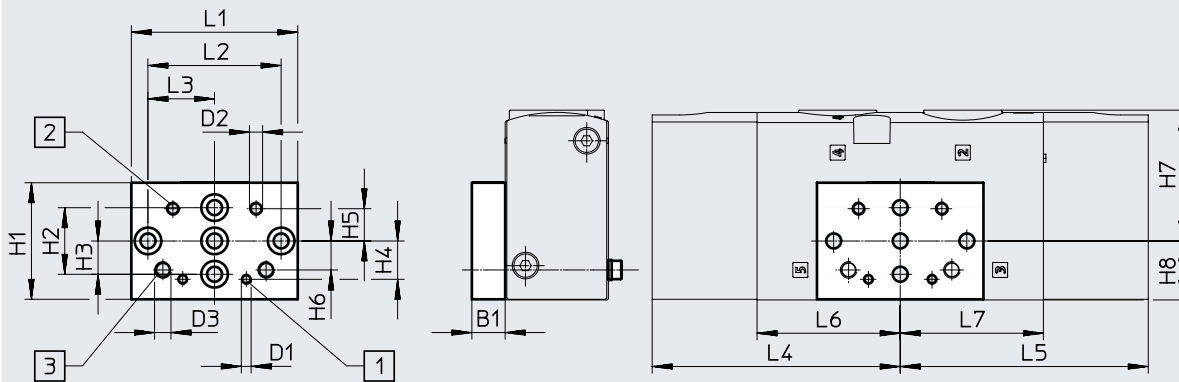

[1] Taladro de fijación para tamaño 20

[2] Taladro de fijación para tamaño 25

[3] Taladro de fijación para tamaño 30



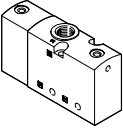
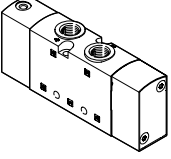
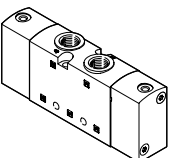

Código del producto		B1	D1	D2	D3	H1	H2	H3	H4	H5	H6
VAME-B10-20-W	VUWS-L30-B52/P53	10	M3	M4	M5	35	20	10	11,5	9,7	8,7
	VUWS-L30-M52										
	VUWS-L30-M32										

Código del producto		H7	H8	L1	L2	L3	L4	L5	L6	L7
VAME-B10-20-W	VUWS-L30-B52/P53	39,3	17,7	50	40	20	74,5	74,5	43	43
	VUWS-L30-M52									
	VUWS-L30-M32									

Referencias de pedido

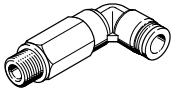
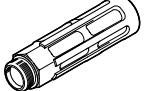

Referencias de pedido: válvulas neumáticas				
	Código	Función de válvula	N.º art.	Código del producto
Válvula de 3/2 vías				
	Normalmente cerrada, monoestable			
	M32C-A	Reposición por muelle neumático, muelle neumático interno, sentido de flujo no reversible	575576	VUWS-L30-M32C-A-G38
	M32C-E	Reposición por muelle neumático, muelle neumático externo, sentido de flujo reversible	575577	VUWS-L30-M32C-E-G38
	M32C-M	Reposición por muelle mecánico, sentido de flujo reversible	575578	VUWS-L30-M32C-M-G38
	Normalmente abierta, monoestable			
	M32U-A	Reposición por muelle neumático, muelle neumático interno, sentido de flujo no reversible	575591	VUWS-L30-M32U-A-G38
	M32U-E	Reposición por muelle neumático, muelle neumático externo, sentido de flujo reversible	575592	VUWS-L30-M32U-E-G38
	M32U-M	Reposición por muelle mecánico, sentido de flujo reversible	575593	VUWS-L30-M32U-M-G38
	Válvula de 5/2 vías			
	Monoestable			
	M52-A	Reposición por muelle neumático, muelle neumático interno, sentido de flujo no reversible	575600	VUWS-L30-M52-A-G38
	M52-E	Reposición por muelle neumático, muelle neumático externo, sentido de flujo reversible	575601	VUWS-L30-M52-E-G38
	M52-M	Reposición por muelle mecánico, sentido de flujo reversible	575608	VUWS-L30-M52-M-G38
	Biestable			
B52	Sentido de flujo reversible	575615	VUWS-L30-B52-G38	
Válvula de 5/3 vías				
	Centro cerrado			
	P53C	Reposición por muelle mecánico, sentido de flujo reversible	575622	VUWS-L30-P53C-M-G38
	Centro a descarga			
	P53E	Reposición por muelle mecánico, sentido de flujo reversible	575636	VUWS-L30-P53E-M-G38
	Centro a presión			
P53U	Reposición por muelle mecánico, sentido de flujo reversible	575629	VUWS-L30-P53U-M-G38	

Accesorios

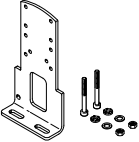
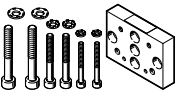

Referencias de pedido		N.º art.	Código del producto	PE ¹⁾	
Racor rápido roscado con hexágono interior					
	Rosca de conexión G1/8 para diámetro exterior de tubo flexible	4 mm	186106	QS-G1/8-4-I	10
			133008	QS-G1/8-4-I-100	100
	Rosca de conexión G3/8 para diámetro exterior de tubo flexible	6 mm	186107	QS-G1/8-6-I	10
			133009	QS-G1/8-6-I-100	100
	Rosca de conexión G3/8 para diámetro exterior de tubo flexible	8 mm	186111	QS-G3/8-8-I	10
		10 mm	186113	QS-G3/8-10-I	10
12 mm		186114	QS-G3/8-12-I	10	
Racor rápido roscado acodado con hexágono exterior					
	Rosca de conexión G3/8 para diámetro exterior de tubo flexible	8 mm	186121	QSL-G3/8-8	10
			132055	QSL-G3/8-8-50	50
	Rosca de conexión G3/8 para diámetro exterior de tubo flexible	10 mm	186123	QSL-G3/8-10	10
			132056	QSL-G3/8-10-20	20
	12 mm	186124	QSL-G3/8-12	10	
	132057	QSL-G3/8-12-20	20		
Racor rápido roscado acodado, largo, con hexágono exterior					
	Rosca de conexión G3/8 para diámetro exterior de tubo flexible	8 mm	186132	QSL-G3/8-8	10
		10 mm	186134	QSL-G3/8-10	10
		12 mm	186135	QSL-G3/8-12	10
Silenciador					
	Con rosca de conexión G, ejecución en metal	G3/8	6843	U-3/8-B	1
	Con rosca de conexión G, ejecución sinterizada, larga	G3/8	1205862	AMTE-M-LH-G38	10

1) Cantidad por unidad de embalaje

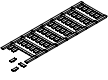
Accesorios

Referencias de pedido	Descripción	Peso [g]	N.º art.	Código del producto
Fijación por pies				
	Juego de fijación de válvulas, compuesto por: <ul style="list-style-type: none"> • Escuadra de fijación y • juego de tornillos de fijación 	–	8026337	VAME-B10-30-A
Montaje mural				
	Conjunto para la fijación de válvulas de tamaños 20, 25, 30, incluye: <ul style="list-style-type: none"> • Montaje mural y • juego de tornillos de fijación 	53	576413	VAME-B10-20-W
Surtido de piezas de repuesto				
	Conjunto compuesto por: <ul style="list-style-type: none"> • Juntas y • tornillos 	–	8035637	VAME-B10-30-MK
Placa de identificación				
	Bastidor con 40 unidades	–	565306	ASLR-C-E4

Hoja de datos del bloque de conexión, tamaño 20

-  Caudal
hasta 700 l/min
-  Ancho de las válvulas
21 mm

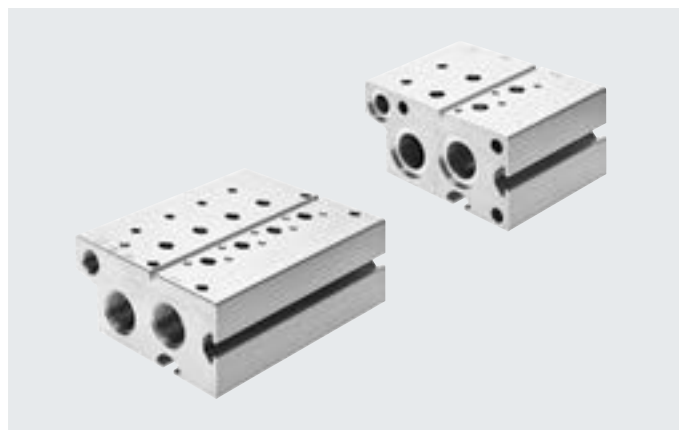

Especificaciones técnicas generales

Función de válvula	Bloque de conexión estándar		Módulo de expansión para bloque de conexión estándar		Bloque de conexión compacto		Perfil distribuidor P		
	3/2	5/2, 5/3	3/2	5/2, 5/3	3/2	5/2, 5/3	En ambos lados	En un lado	
Patrón uniforme [mm]	22								
Tipo de fijación	Con taladro pasante							Con escuadra de fijación	
Número máx. de posiciones de válvula	10	10	2	2	10		10	4	
Conexión 1	G3/8	G3/8	G3/8	G3/8	G1/4	G1/4	G3/8	G3/8	
Conexión 3	G3/8	G3/8	G3/8	G3/8	G1/4	G1/4	-	-	
Conexión 5	-	G3/8	-	G3/8	-	G1/4	-	-	
Conexión 12	G1/8	G1/8	G1/8	G1/8	-	-	-	-	
Conexión 14	-	G1/8	-	G1/8	-	-	-	-	
CRC ¹⁾	2 ¹⁾								

1) Más información: www.festo.com/x/topic/kbk

Peso [g]

Posiciones de válvula	2	3	4	5	6	7	8	9	10
Bloque de conexión para válvulas de 3/2 vías, estándar									
VABM-B10-20E-G38-...-P3	449	574	699	825	950	1075	1200	1326	1451
Bloque de conexión, módulo de expansión para válvulas de 3/2 vías, estándar									
VABM-B10-20EEE-G38-2-P3	324	-	-	-	-	-	-	-	-
Bloque de conexión para válvulas de 5/2 y 5/3 vías, estándar									
VABM-B10-20E-G38-...	680	866	1053	1239	1425	1612	1798	1985	2171
Bloque de conexión, módulo de expansión para válvulas de 5/2 y 5/3 vías, estándar									
VABM-B10-20EEE-G38-2	492	-	-	-	-	-	-	-	-
Bloque de conexión para válvulas de 3/2 vías, compacto									
VABM-B10-20S-G14-...-P3	280	360	441	521	601	681	762	842	922
Bloque de conexión para válvulas de 5/2 y 5/3 vías, compacto									
VABM-B10-20S-G14-...	344	439	535	630	726	821	917	1012	1108
Perfil distribuidor P para fijación en ambos lados									
VABM-B10-20-G38-...-P53	226	268	310	352	395	437	479	521	563
Perfil distribuidor P para fijación en un lado									
VABM-B10-20-G38-...-P53-E	240	282	324	-	-	-	-	-	-

Información sobre el material

Información sobre los materiales	Aleación forjada de aluminio
Nota sobre los materiales	En conformidad con la Directiva 2002/95/CE (RoHS)

Hoja de datos del bloque de conexión, tamaño 20

Dimensiones

Bloque de conexión para válvulas de 3/2 vías, estándar

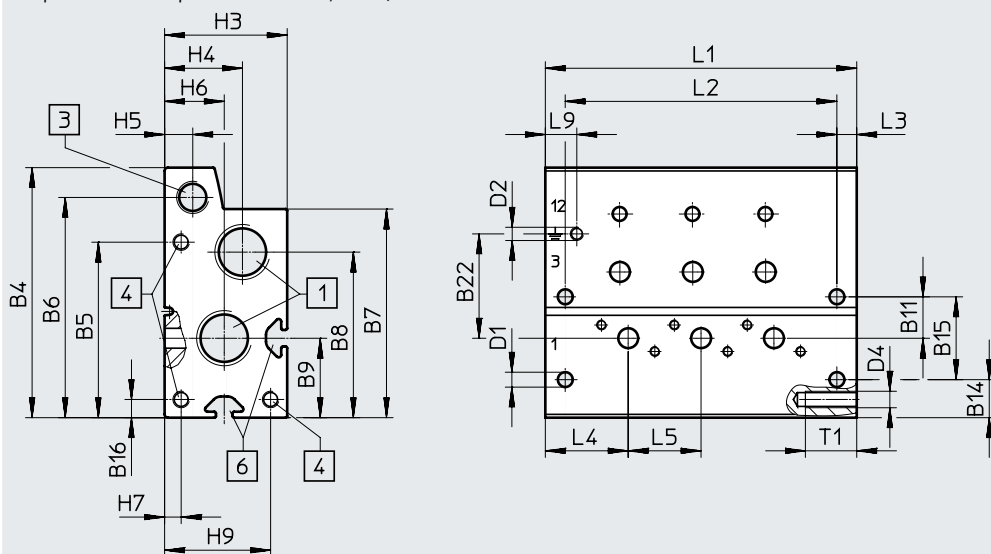

[1] Conexiones 1 y 3 (a ambos lados): G3/8

[3] Conexión 12 (a ambos lados): G1/8

[4] Rosca M5x15,5 para módulo de expansión

[6] Ranura perfilada IPM-05, sistema 5

Código del producto	B4	B5	B6	B7	B8	B9	B11	B14	B15	B16	B22
VABM-B10-20E-G38-...-P3	75,5	53	66,5	63	50	24	12,5	11,5	25	5,5	31,5

Código del producto	D1 ø	D2	D4	H3	H4	H5	H6	H7	H9	L3	L4	L5	L9	T1
VABM-B10-20E-G38-...-P3	4,5	M4x6,5	M5	37	23,5	8,5	18	5	32	6	25	22	9,5	15,5

Posiciones de válvula	2	3	4	5	6	7	8	9	10
L1 [mm]	72	94	116	138	160	182	204	226	248
L2 [mm]	60	82	104	126	148	170	192	214	236

Hoja de datos del bloque de conexión, tamaño 20

Dimensiones

Módulo de expansión para bloque de conexión para válvulas de 3/2 vías, estándar

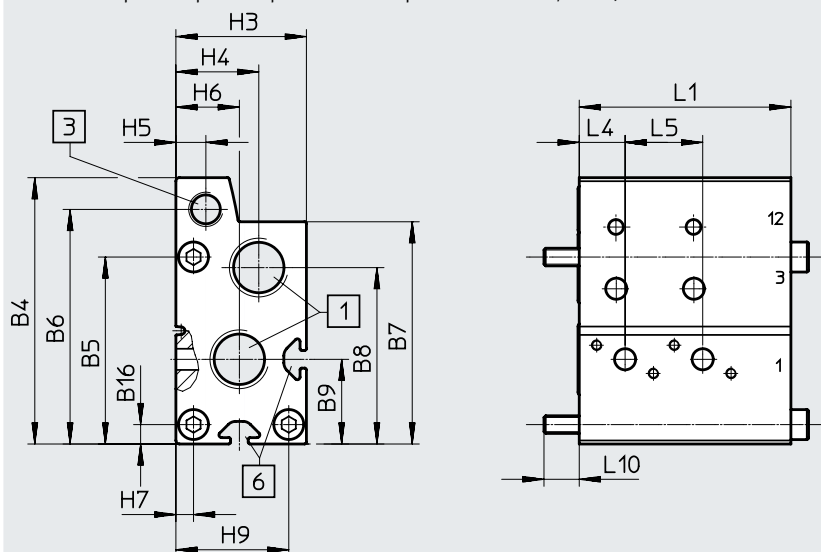

[1] Conexiones 1 y 3; unión roscada G3/8 unilateral

[3] Unión roscada 12: G1/8 unilateral

[6] Ranura perfilada IPM-05, sistema 5

Código del producto	B4	B5	B6	B7	B8	B9	B16	H3	H4	H5	H6	H7	H9	L4	L5	L10
VABM-B10-20EEE-G38-2-P3	75,5	53	66,5	63	50	24	5,5	37	23,5	8,5	18	5	32	13	22	10

Posiciones de válvula	2
L1 [mm]	60

Hoja de datos del bloque de conexión, tamaño 20

Dimensiones

Bloque de conexión para válvulas de 5/2 y 5/3 vías, estándar

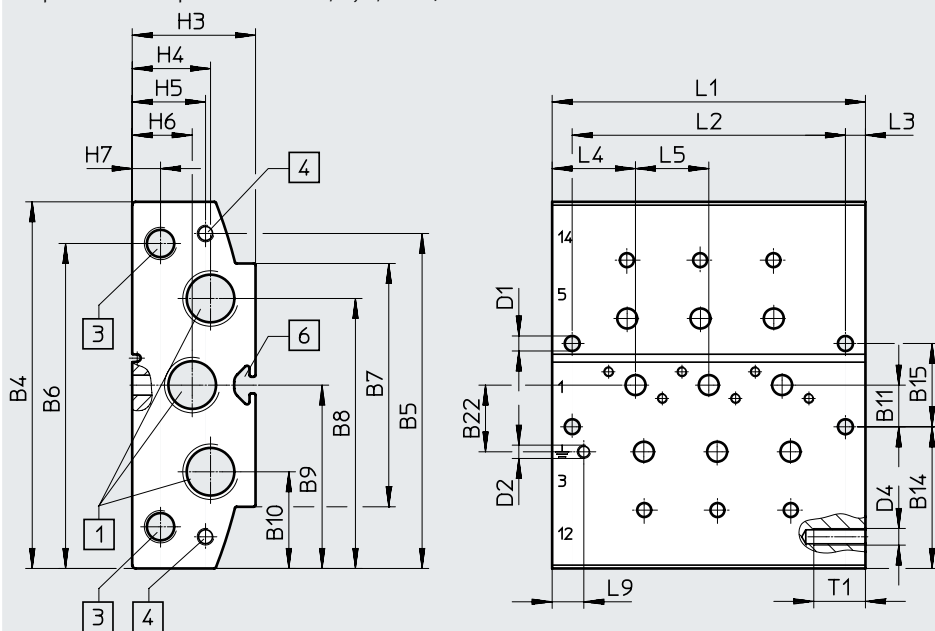

[1] Conexiones 1, 3 y 5 (a ambos lados): G3/8

[3] Conexiones 12 y 14 (a ambos lados): G1/8

[4] Rosca M5x15,5 para módulo de expansión

[6] Ranura perfilada IPM-05, sistema 5

Código del producto	B4	B5	B6	B7	B8	B9	B10	B11	B14	B15	B22
VABM-B10-20E-G38-...	110	100,5	97,5	73	81	55	29	12,5	42,5	25	20

Código del producto	D1 ø	D2	D4	H3	H4	H5	H6	H7	L3	L4	L5	L9	T1
VABM-B10-20E-G38-...	4,5	M4x6,5	M5	37	23,5	22	18	8,5	6	25	22	9,5	15,5

Posiciones de válvula	2	3	4	5	6	7	8	9	10
L1 [mm]	72	94	116	138	160	182	204	226	248
L2 [mm]	60	82	104	126	148	170	192	214	236

Hoja de datos del bloque de conexión, tamaño 20

Dimensiones

Módulo de expansión para bloque de conexión para válvulas de 5/2 y 5/3 vías, estándar

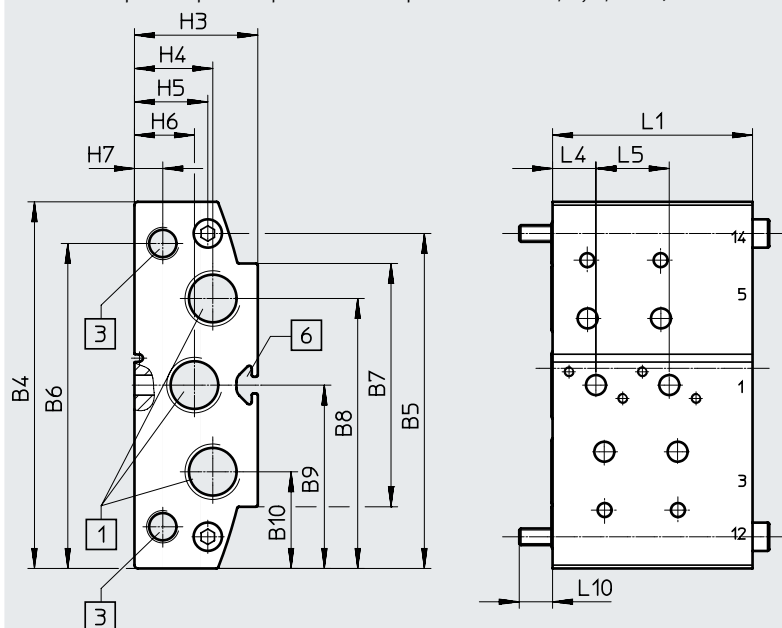

[1] Conexiones 1, 3 y 5, unión roscada G3/8 unilateral

[3] Unión roscada 12 y 14: G1/8 unilateral

[6] Ranura perfilada IPM-05, sistema 5

Código del producto	B4	B5	B6	B7	B8	B9	B10	H3	H4	H5	H6	H7	L4	L5	L10
VABM-B10-20EEE-G38-2	110	100,5	97,5	73	81	55	29	37	23,5	22	18	8,5	13	22	10
Posiciones de válvula	2														
L1 [mm]	60														

Hoja de datos del bloque de conexión, tamaño 20

Dimensiones

Bloque de conexión para válvulas de 3/2 vías, compacto

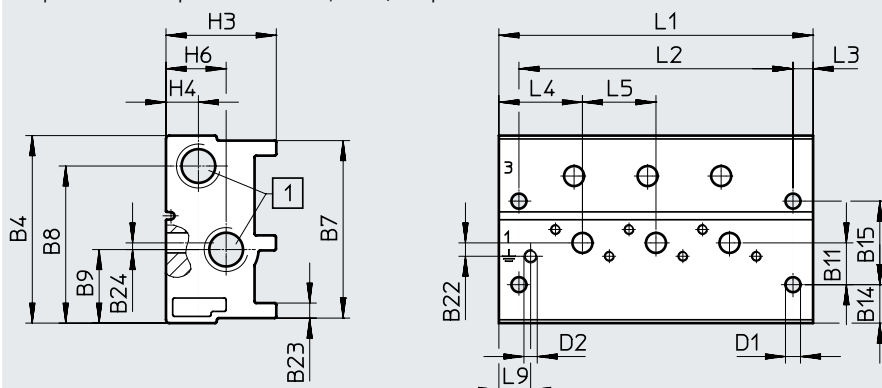

[1] Conexiones 1 y 3 (a ambos lados): G1/4

Código del producto	B4	B7	B8	B9	B11	B14	B15	B22	B23	B24
VABM-B10-20S-G14-...-P3	56,1	53,1	471	22	12,5	11,5	25	4	5	2

Código del producto	D1 ø	D2	H3	H4	H6	L3	L4	L5	L9
VABM-B10-20S-G14-...-P3	4,5	M4x6,5	33	9,7	18	6	25	22	9,5

Posiciones de válvula	2	3	4	5	6	7	8	9	10
L1 [mm]	72	94	116	138	160	182	204	226	248
L2 [mm]	60	82	104	126	148	170	192	214	236

Dimensiones

Bloque de conexión para válvulas de 5/2 y 5/3 vías, compacto

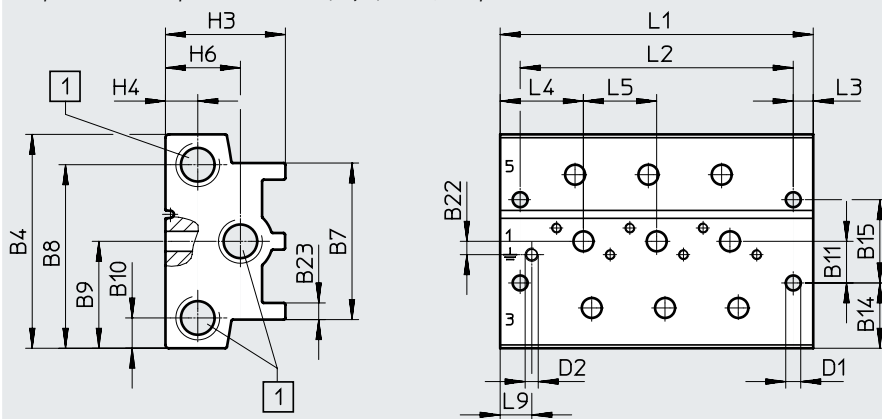

[1] Conexiones 1, 3 y 5 (a ambos lados): G1/4

Código del producto	B4	B7	B8	B9	B10	B11	B14	B15	B22	B23
VABM-B10-20S-G14-...	64,2	47	55,1	32,1	9,1	12,5	149,6	25	4	5

Código del producto	D1 ø	D2	H3	H4	H6	L3	L4	L5	L9
VABM-B10-20S-G14-...	4,5	M4x6,5	36	9,7	22,5	6	25	22	9,5

Posiciones de válvula	2	3	4	5	6	7	8	9	10
L1 [mm]	72	94	116	138	160	182	204	226	248
L2 [mm]	60	82	104	126	148	170	192	214	236

Hoja de datos del bloque de conexión, tamaño 20

Dimensiones

Perfil distribuidor P, montaje en ambos lados

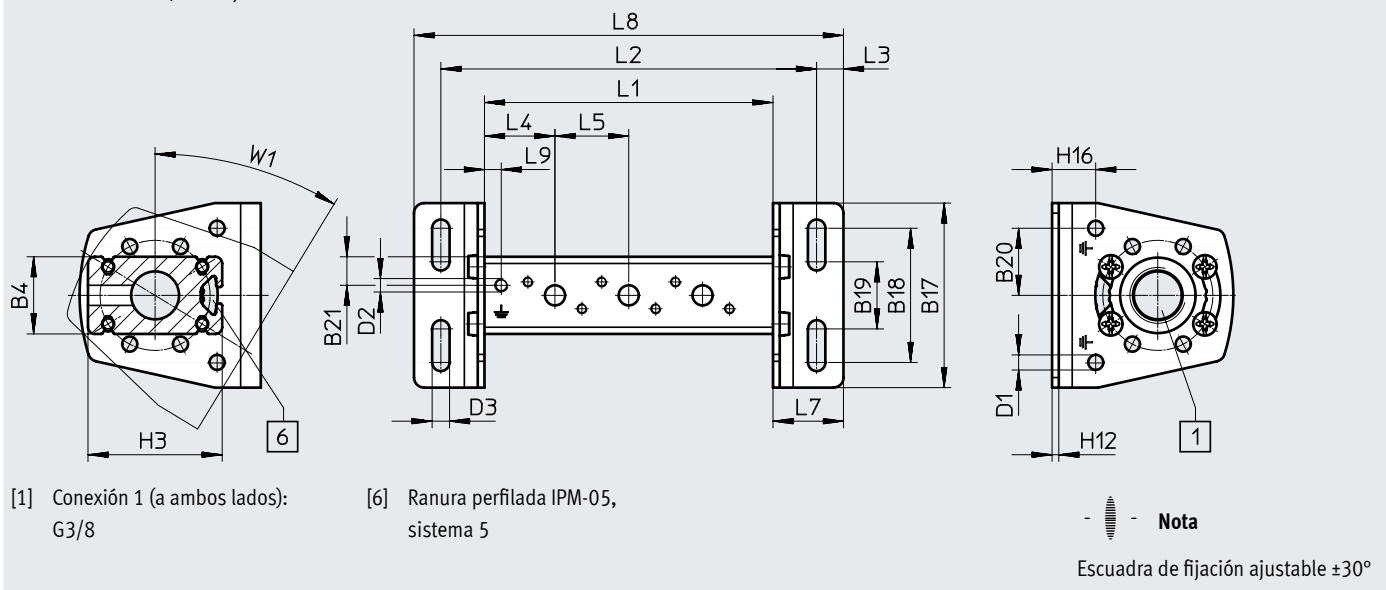

Código del producto	B4	B17	B18	B19	B20	B21	D1 ø	D2	D3 ø	H3	H12	H16	L3	L4	L5	L7	L9	W1
VABM-B10-20-G38....-P53	23	55	40	20	20	8,5	4,5	M4x6,5	5,2	40	2	13	9	21	22	22	5	31,3°

Posiciones de válvula	2	3	4	5	6	7	8	9	10
L1 [mm]	64	86	108	130	152	174	196	218	240
L2 [mm]	90	112	134	156	178	200	222	244	266
L8 [mm]	106	128	150	172	194	216	238	260	282

Dimensiones



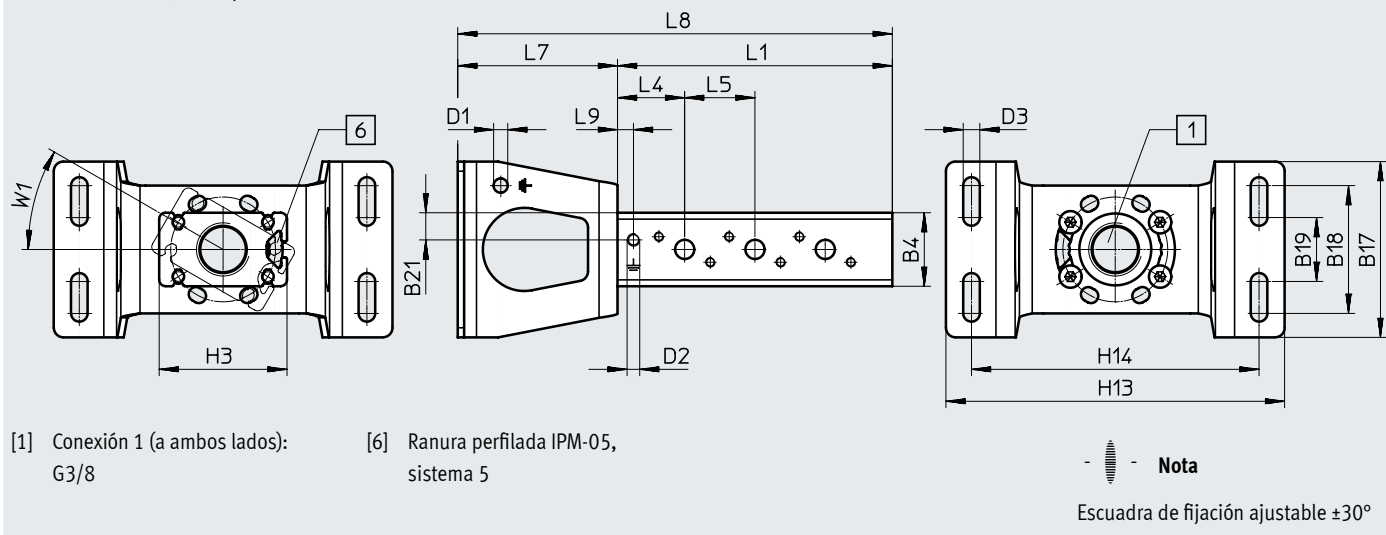





Perfil distribuidor P, montaje en un lado

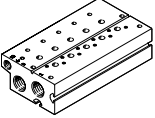

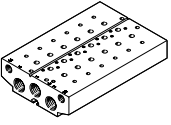
Código del producto	B4	B17	B18	B19	B21	D1 ø	D2	D3 ø	H3	H13	H14	L4	L5	L7	L9	W1
VABM-B10-20-G38....-P53-E	23	55	40	20	8,5	4,5	M4x6,5	5,2	40	106	90	21	22	50	5	30°

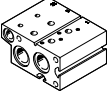
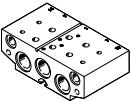
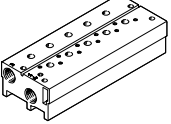
Posiciones de válvula	2	3	4
L1 [mm]	64	86	108
L8 [mm]	114	136	158

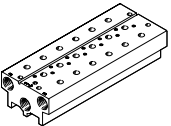
Referencias de pedido para el bloque de conexión, tamaño 20

Referencias de pedido		Posiciones de válvula	N.º art.	Código del producto
Bloque de conexión estándar				
 <p>Para válvulas de 3/2 vías, incl. juntas y tornillos para el montaje</p> <p>-  - Nota Los tapones ciegos para cerrar en un lado las conexiones de alimentación (1, 3 y 14) están incluidos en el suministro.</p>	2	576441	VABM-B10-20E-G38-2-P3	
	3	576442	VABM-B10-20E-G38-3-P3	
	4	576443	VABM-B10-20E-G38-4-P3	
	5	576444	VABM-B10-20E-G38-5-P3	
	6	576445	VABM-B10-20E-G38-6-P3	
	7	576446	VABM-B10-20E-G38-7-P3	
	8	576447	VABM-B10-20E-G38-8-P3	
	9	576448	VABM-B10-20E-G38-9-P3	
	10	576449	VABM-B10-20E-G38-10-P3	
	 <p>Para válvulas de 5/2 vías y 5/3 vías, incl. juntas y tornillos para el montaje</p> <p>-  - Nota Los tapones ciegos para cerrar en un lado las conexiones de alimentación (1, 3, 5, 12 y 14) están incluidos en el suministro.</p>	2	576339	VABM-B10-20E-G38-2
3		576340	VABM-B10-20E-G38-3	
4		576341	VABM-B10-20E-G38-4	
5		576342	VABM-B10-20E-G38-5	
6		576343	VABM-B10-20E-G38-6	
7		576344	VABM-B10-20E-G38-7	
8		576345	VABM-B10-20E-G38-8	
9		576346	VABM-B10-20E-G38-9	
10		576347	VABM-B10-20E-G38-10	
Bloque de conexión, módulo de expansión para bloque de conexión estándar				
 <p>Para válvulas de 3/2 vías, incl. juntas y tornillos para el montaje</p>	2	576490	VABM-B10-20EEE-G38-2-P3	
 <p>Para válvulas de 5/2 vías y 5/3 vías, incl. juntas y tornillos para el montaje</p>	2	576489	VABM-B10-20EEE-G38-2	
Bloque de conexión compacto				
 <p>Para válvulas de 3/2 vías, incl. juntas y tornillos para el montaje</p> <p>-  - Nota Los tapones ciegos para cerrar en un lado las en un lado las conexiones de alimentación (1 y 3) están incluidos en el suministro.</p>	2	576465	VABM-B10-20S-G14-2-P3	
	3	576466	VABM-B10-20S-G14-3-P3	
	4	576467	VABM-B10-20S-G14-4-P3	
	5	576468	VABM-B10-20S-G14-5-P3	
	6	576469	VABM-B10-20S-G14-6-P3	
	7	576470	VABM-B10-20S-G14-7-P3	
	8	576471	VABM-B10-20S-G14-8-P3	
	9	576472	VABM-B10-20S-G14-9-P3	
	10	576473	VABM-B10-20S-G14-10-P3	
	 <p>Para válvulas de 5/2 vías y 5/3 vías, incl. juntas y tornillos para el montaje</p> <p>-  - Nota Los tapones ciegos para cerrar en un lado las conexiones de alimentación (1, 3 y 5) están incluidos en el suministro.</p>	2	576417	VABM-B10-20S-G14-2
3		576418	VABM-B10-20S-G14-3	
4		576419	VABM-B10-20S-G14-4	
5		576420	VABM-B10-20S-G14-5	
6		576421	VABM-B10-20S-G14-6	
7		576422	VABM-B10-20S-G14-7	
8		576423	VABM-B10-20S-G14-8	
9		576424	VABM-B10-20S-G14-9	
10		576425	VABM-B10-20S-G14-10	



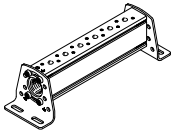
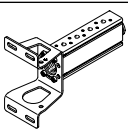

Referencias de pedido para el bloque de conexión, tamaño 20

Referencias de pedido				
	Descripción	Posiciones de válvula	N.º art.	Código del producto
Perfil distribuidor P				
	Para fijación bilateral, incl. juntas y tornillos para montar las válvulas	2	576363	VABM-B10-20-G38-2-P53
		3	576364	VABM-B10-20-G38-3-P53
		4	576365	VABM-B10-20-G38-4-P53
		5	576366	VABM-B10-20-G38-5-P53
		6	576367	VABM-B10-20-G38-6-P53
		7	576368	VABM-B10-20-G38-7-P53
		8	576369	VABM-B10-20-G38-8-P53
		9	576370	VABM-B10-20-G38-9-P53
		10	576371	VABM-B10-20-G38-10-P53
			Para fijación unilateral, incl. juntas y tornillos para montar las válvulas	2
3	576415			VABM-B10-20-G38-3-P53-E
4	576416			VABM-B10-20-G38-4-P53-E



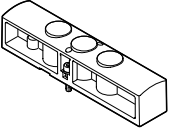
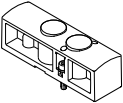

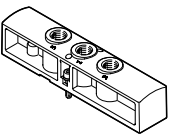
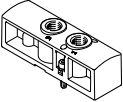
 **Nota**

El tapón ciego para cerrar en un lado la conexión de alimentación (1) está incluido en el suministro.

Accesorios para el bloque de conexión, tamaño 20



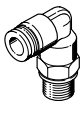

Referencias de pedido	Descripción	Peso [g]	N.º art.	Código del producto
Placa ciega				
	Para posición de válvula en bloque de conexión para válvulas de 5/2 y 5/3 vías	78	576410	VABB-B10-20-E
	Para posición de válvula en bloque de conexión para válvulas de 3/2 vías	56	576411	VABB-B10-20-E-P3
	Para posición de válvula en perfil distribuidor P	13	576409	VABB-B10-20-A
Placa de alimentación				
	Para posición de válvula en bloque de conexión para válvulas de 5/2 y 5/3 vías	78	576492	VABF-B10-20-P1A4-G18
	Para posición de válvula en bloque de conexión para válvulas de 3/2 vías	56	576493	VABF-B10-20-P1A4-G18-P3
Placa de alimentación				
	Para posición de válvula en perfil distribuidor P	13	576491	VABF-B10-20-P1-G18

Accesorios para el bloque de conexión, tamaño 20

Referencias de pedido	Descripción	N.º art.	Código del producto	PE ¹⁾	
Racor rápido roscado con hexágono exterior					
	Rosca de conexión M5 para diámetro exterior de tubo flexible	12 mm	186350	QS-G1/4-12	10
	Rosca de conexión G3/8 para diámetro exterior de tubo flexible	16 mm	186347	QS-G3/8-16	1
Racor rápido roscado con hexágono interior					
	Rosca de conexión M5 para diámetro exterior de tubo flexible	4 mm	153315	QSM-M5-4-I	10
	Rosca de conexión G1/8 para diámetro exterior de tubo flexible	4 mm	186106	QS-G1/8-4-I	10
			133008	QS-G1/8-4-I-100	100
		6 mm	186107	QS-G1/8-6-I	10
			133009	QS-G1/8-6-I-100	100
		8 mm	186109	QS-G1/8-8-I	10
			133010	QS-G1/8-8-I-100	100
	Rosca de conexión G1/4 para diámetro exterior de tubo flexible	8 mm	186110	QS-G1/4-8-I	10
		10 mm	186112	QS-G1/4-10-I	10
	Rosca de conexión G3/8 para diámetro exterior de tubo flexible	8 mm	186111	QS-G3/8-8-I	10
		10 mm	186113	QS-G3/8-10-I	10
		12 mm	186114	QS-G3/8-12-I	10
Racor rápido roscado acodado con hexágono exterior					
	Rosca de conexión G1/8 para diámetro exterior de tubo flexible	4 mm	186116	QSL-G1/8-4	10
			132048	QSL-G1/8-4-100	100
		6 mm	186117	QSL-G1/8-6	10
			132049	QSL-G1/8-6-100	100
		8 mm	186119	QSL-G1/8-8	10
			132050	QSL-G1/8-8-50	50
	Rosca de conexión G1/4 para diámetro exterior de tubo flexible	8 mm	186120	QSL-G1/4-8	10
			132052	QSL-G1/4-8-50	50
		10 mm	186122	QSL-G1/4-10	10
			132053	QSL-G1/4-10-50	50
		12 mm	186351	QSL-G1/4-12	10
			132054	QSL-G1/4-12-20	20
	Rosca de conexión G3/8 para diámetro exterior de tubo flexible	8 mm	186121	QSL-G3/8-8	10
			132055	QSL-G3/8-8-50	50
		10 mm	186123	QSL-G3/8-10	10
			132056	QSL-G3/8-10-20	20
12 mm		186124	QSL-G3/8-12	10	
		132057	QSL-G3/8-12-20	20	
16 mm		186348	QSL-G3/8-16	1	
Racor rápido roscado acodado con hexágono exterior					
	Rosca de conexión G1/8 para diámetro exterior de tubo flexible	4 mm	186116	QSL-G1/8-4	10
			132048	QSL-G1/8-4-100	100
		6 mm	186117	QSL-G1/8-6	10
			132049	QSL-G1/8-6-100	100
		8 mm	186119	QSL-G1/8-8	10
132050	QSL-G1/8-8-50	50			

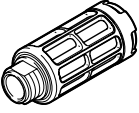
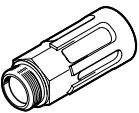
1) Cantidad por unidad de embalaje

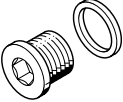
Accesorios para el bloque de conexión, tamaño 20

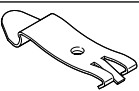
Referencias de pedido	Descripción		N.º art.	Código del producto	PE ¹⁾
Silenciador					
	Con rosca de conexión G, ejecución en polímero	G1/8	2307	U-1/8	1
			534222	U-1/8-50	50
		G1/4	2316	U-1/4	1
			534223	U-1/4-20	20
		G3/8	534224	U-3/8-20	20
			Con rosca de conexión G, ejecución en metal	G1/8	6841
G1/4	6842			U-1/4-B	1
G3/8	6843			U-3/8-B	1
	Con rosca de conexión G, ejecución sinterizada, larga	G1/4	1205861	AMTE-M-LH-G14	20
		G3/8	1205862	AMTE-M-LH-G38	10
Tapón ciego					
	Con rosca de conexión G	G1/8	3568	B-1/8	10
			534213	B-1/8-100	100
		G1/4	3569	B-1/4	10
			534214	B-1/4-50	50
		G3/8	3570	B-3/8	10
			534215	B-3/8-20	20
Elemento de separación					
	Para la creación de zonas de presión	G1/4	569996	VABD-10-B	1
		G3/8	574483	VABD-14-B	1
Accesorio para montaje en perfil DIN					
	Para tamaño 20, para la fijación en perfiles DIN estándar TH 35-7,5 o TH 35-15 según EN 60715		569998	VAME-T-M4	2

1) Cantidad por unidad de embalaje

Hoja de datos del bloque de conexión, tamaño 25

-  - Caudal
hasta 1300 l/min

-  - Ancho de las válvulas
26,5 mm

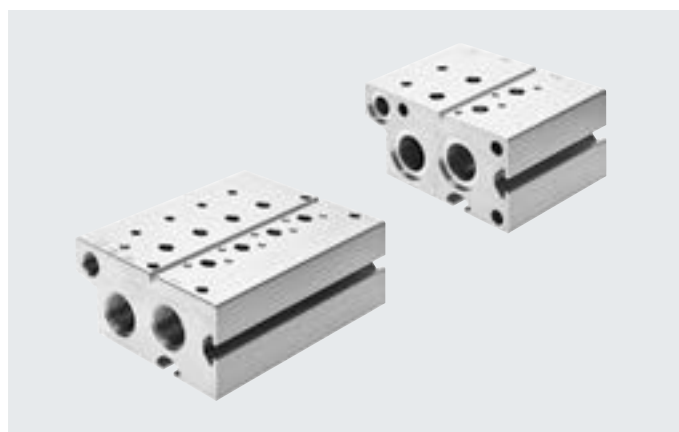

Especificaciones técnicas generales

	Bloque de conexión estándar		Módulo de expansión para bloque de conexión estándar		Bloque de conexión compacto		Perfil distribuidor P	
							En ambos lados	En un lado
Para válvulas	3/2	5/2, 5/3	3/2	5/2, 5/3	3/2	5/2, 5/3	3/2, 5/2, 5/3	
Patrón uniforme [mm]	27,5							
Tipo de fijación	Con taladro pasante						Con escuadra de fijación	
Cantidad máxima de posiciones de válvula	10	10	2	2	10	10	10	4
Conexión 1	G1/2	G1/2	G1/2	G1/2	G3/8	G3/8	G1/2	G1/2
Conexión 3	G1/2	G1/2	G1/2	G1/2	G3/8	G3/8	-	-
Conexión 5	-	G1/2	-	G1/2	-	G3/8	-	-
Conexión 12	G1/8	G1/8	G1/8	G1/8	-	-	-	-
Conexión 14	-	G1/8	-	G1/8	-	-	-	-
CRC ¹⁾	2 ¹⁾							

1) Más información: www.festo.com/x/topic/kbk

Peso [g]	2	3	4	5	6	7	8	9	10
Bloque de conexión para válvulas de 3/2 vías, estándar									
VABM-B10-25E...G12-...-P3	726	960	1194	1428	1662	1896	2130	2364	2598
Bloque de conexión, módulo de expansión para válvulas de 3/2 vías, estándar									
VABM-B10-25EEE-G12-2-P3	340	-	-	-	-	-	-	-	-
Bloque de conexión para válvulas de 5/2 y 5/3 vías, estándar									
VABM-B10-25E...G12-...	927	1224	1521	1818	2115	2412	2709	3006	3303
Bloque de conexión, módulo de expansión para válvulas de 5/2 y 5/3 vías, estándar									
VABM-B10-25EEE-G12-2	258	-	-	-	-	-	-	-	-
Bloque de conexión para válvulas de 3/2 vías, compacto									
VABM-B10-25S...G38-...-P3	369	488	607	726	845	964	1083	1202	1321
Bloque de conexión para válvulas de 5/2 y 5/3 vías, compacto									
VABM-B10-25S...G38-...	438	579	720	861	1002	1143	1284	1425	1566
Perfil distribuidor P para fijación en ambos lados									
VABM-B10-25...G12-...-P53	258	340	422	504	586	668	750	832	914
Perfil distribuidor P para fijación en un lado									
VABM-B10-25-G12-...-P53-E	258	340	422	-	-	-	-	-	-

Información sobre el material

Información sobre los materiales	Aleación forjada de aluminio
Nota sobre los materiales	En conformidad con la Directiva 2002/95/CE (RoHS)

Hoja de datos del bloque de conexión, tamaño 25

Dimensiones

Bloque de conexión para válvulas de 3/2 vías, estándar

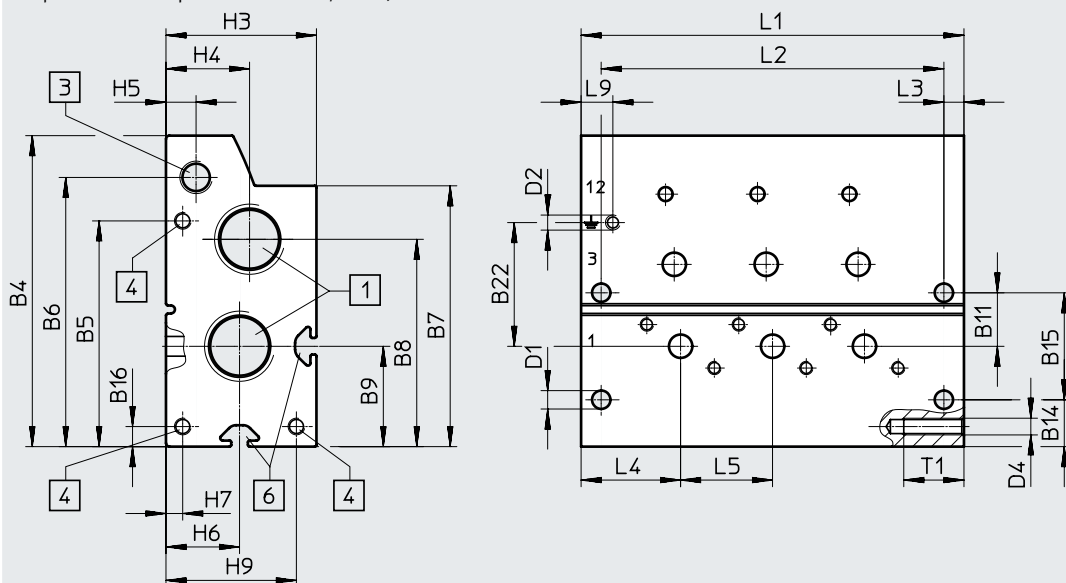

[1] Conexiones 1 y 3 (a ambos lados): G1/2

[3] Conexión 12 (a ambos lados): G1/8

[4] Rosca M5x18 para módulo de expansión

[6] Ranura perfilada IPM-05, sistema 5

Código del producto	B4	B5	B6	B7	B8	B9	B11	B14	B15	B16	B22
VABM-B10-25-E...G12-...-P3	93	67,5	80,5	78	62	30	16	14	32	6	37

Código del producto	D1 ø	D2	D4	H3	H4	H5	H6	H7	H9	L3	L4	L5	L9	T1
VABM-B10-25-E...G12-...-P3	5,5	M4x9	M5	45	25	9	22	5	39	6	29,8	27,5	9,5	18

Posiciones de válvula	2	3	4	5	6	7	8	9	10
L1 [mm]	87	114,5	142	169,5	197	224,5	252	279,5	307
L2 [mm]	75	102,5	130	157,5	185	212,5	240	267,5	295

Hoja de datos del bloque de conexión, tamaño 25

Dimensiones

Módulo de expansión para bloque de conexión para válvulas de 3/2 vías, estándar

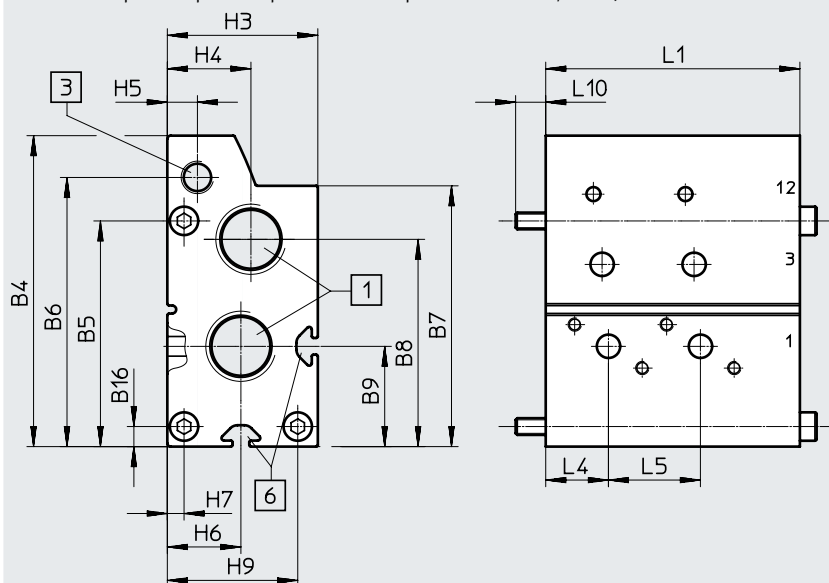

[1] Conexiones 1 y 3; unión roscada G1/2 unilateral

[3] Unión roscada 12: G1/8 unilateral

[6] Ranura perfilada IPM-05, sistema 5

Código del producto	B4	B5	B6	B7	B8	B9	B16	H3	H4	H5	H6	H7	H9	L4	L5	L10
VABM-B10-25EEE-G12-2-P3	93	67,5	80,5	78	62	30	6	45	25	9	22	5	39	18,8	27,5	9
Posiciones de válvula	2															
L1 [mm]	76															

Hoja de datos del bloque de conexión, tamaño 25

Dimensiones

Bloque de conexión para válvulas de 5/2 y 5/3 vías, estándar

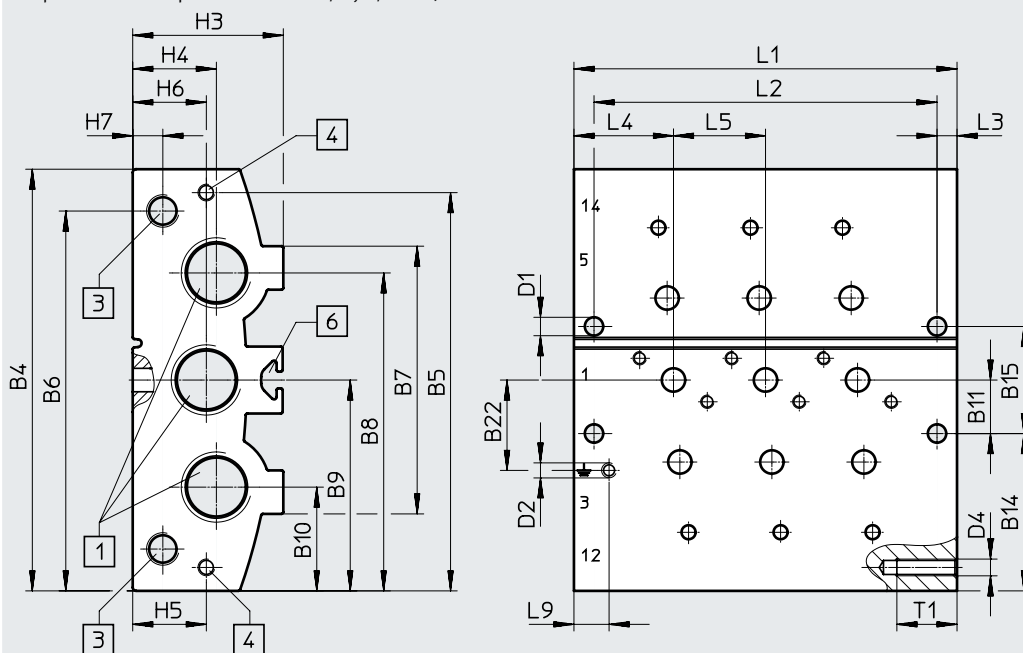

[1] Conexiones 1, 3 y 5 (a ambos lados): G1/2

[3] Conexiones 12 y 14 (a ambos lados): G1/8

[4] Rosca M5x18 para módulo de expansión

[6] Ranura perfilada IPM-05, sistema 5

Código del producto	B4	B5	B6	B7	B8	B9	B10	B11	B14	B15	B22
VABM-B10-25E-...-G12-...	126	119	113,5	80	95	63	31	16	47	32	27

Código del producto	D1 ø	D2	D4	H3	H4	H5	H6	H7	L3	L4	L5	L9	T1
VABM-B10-25E-...-G12-...	5,5	M4x9	M5	45	25	22	22	9	6	29,8	27,5	10,5	18

Posiciones de válvula	2	3	4	5	6	7	8	9	10
L1 [mm]	87	114,5	142	169,5	197	224,5	252	279,5	307
L2 [mm]	75	102,5	130	157,5	185	212,5	240	267,5	295

Hoja de datos del bloque de conexión, tamaño 25

Dimensiones

Módulo de expansión para bloque de conexión para válvulas de 5/2 y 5/3 vías, estándar

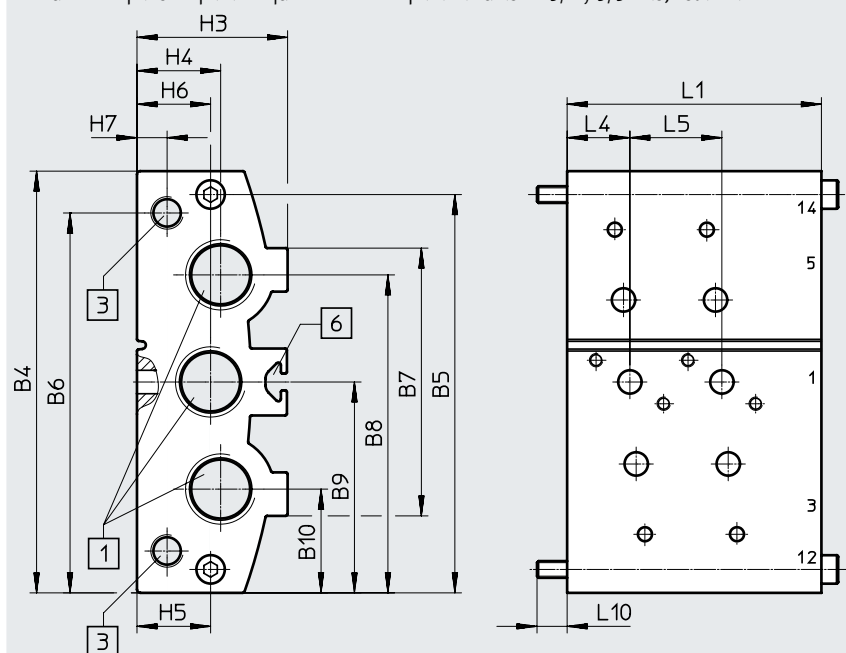

[1] Conexiones 1, 3 y 5, unión roscada G1/2 unilateral

[3] Unión roscada 12 y 14: G1/8 unilateral

[6] Ranura perfilada IPM-05, sistema 5

Código del producto	B4	B5	B6	B7	B8	B9	B10	H3	H4	H5	H6	H7	L4	L5	L10
VABM-B10-20EEE-G12-2	126	119	113,5	80	95	63	31	45	25	22	22	9	18,8	27,5	9
Posiciones de válvula	2														
L1 [mm]	76														

Hoja de datos del bloque de conexión, tamaño 25

Dimensiones

Bloque de conexión para válvulas de 3/2 vías, compacto

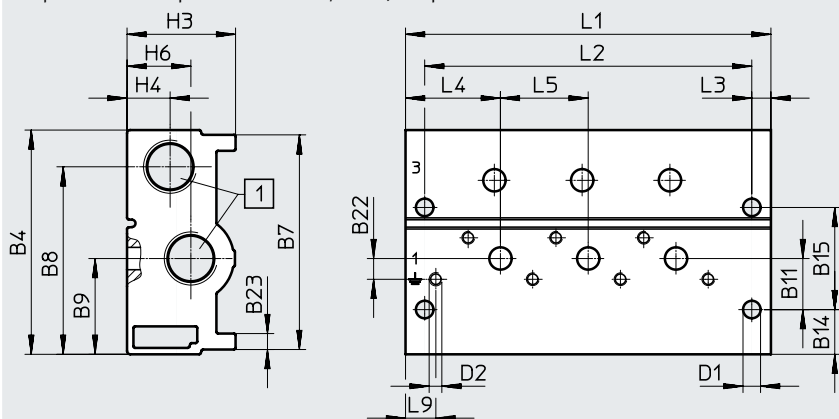

[1] Conexiones 1 y 3 (a ambos lados): G3/8

Código del producto	B4	B7	B8	B9	B11	B14	B15	B22	B23
VABM-B10-25S-...G38-...-P3	70,3	67,3	58,8	30	16	14	32	6,5	5

Código del producto	D1 ø	D2	H3	H4	H6	L3	L4	L5	L9
VABM-B10-25S-...G38-...-P3	5,5	M4x9	34	13,5	20	6	29,8	27,5	9,5

Posiciones de válvula	2	3	4	5	6	7	8	9	10
L1 [mm]	87	114,5	142	169,5	197	224,5	252	279,5	307
L2 [mm]	75	102,5	130	157,5	185	212,5	240	267,5	295

Hoja de datos del bloque de conexión, tamaño 25

Dimensiones

Bloque de conexión para válvulas de 5/2 y 5/3 vías, compacto

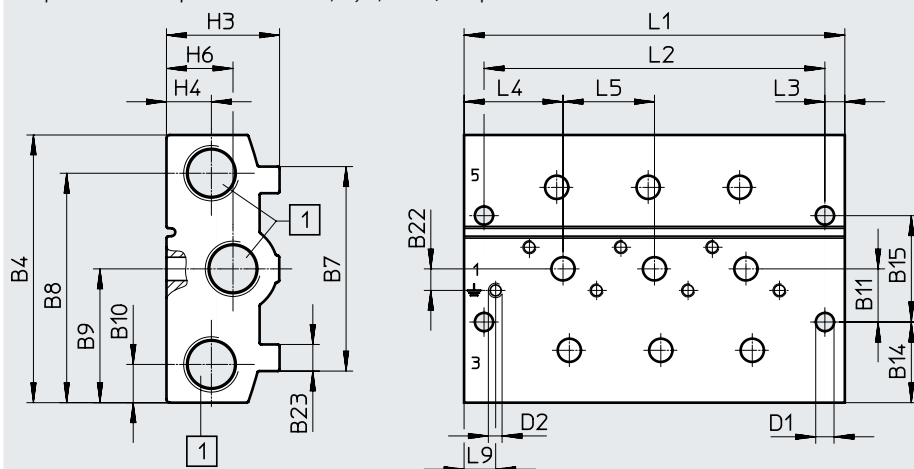

[1] Conexiones 1, 3 y 5 (a ambos lados): G3/8

Código del producto	B4	B7	B8	B9	B10	B11	B14	B15	B22	B23
VABM-B10-25S-...G38-...	80,5	61,5	69	40,3	11,5	16	24,3	32	6,5	8

Código del producto	D1 ø	D2	H3	H4	H6	L3	L4	L5	L9
VABM-B10-25S-...G38-...	5,5	M4x9	34	13,5	20	6	29,8	27,5	9,5

Posiciones de válvula	2	3	4	5	6	7	8	9	10
L1 [mm]	87	114,5	142	169,5	197	224,5	252	279,5	307
L2 [mm]	75	102,5	130	157,5	185	212,5	240	267,5	295

Hoja de datos del bloque de conexión, tamaño 25

Dimensiones

Perfil distribuidor P, montaje en ambos lados

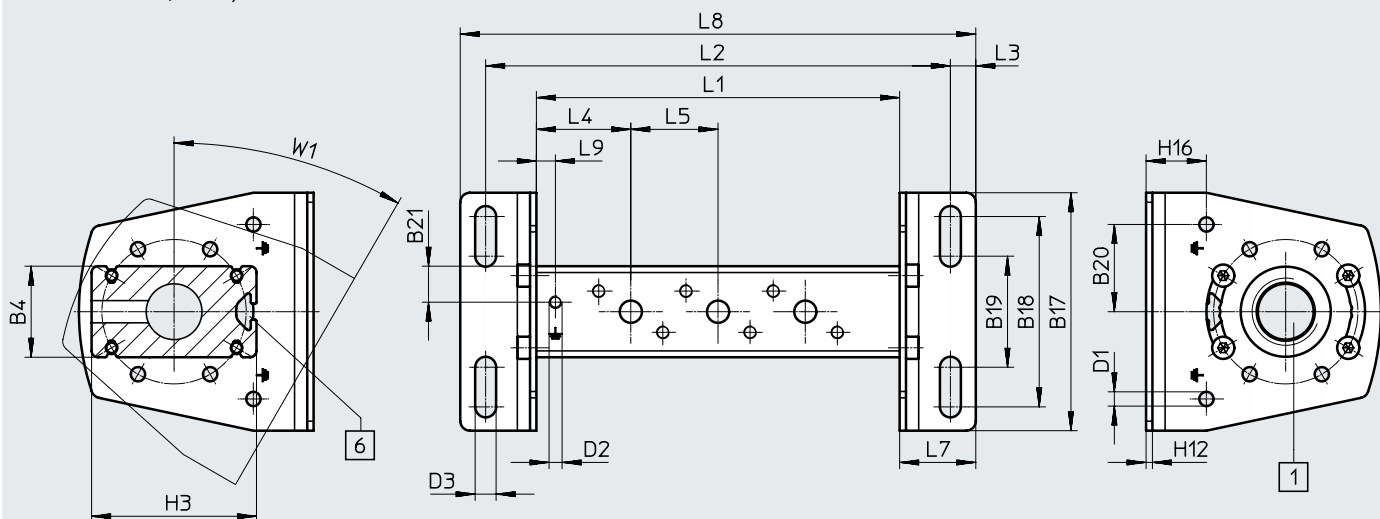

[1] Conexión 1 (a ambos lados):
G1/2

[6] Ranura perfilada IPM-05,
sistema 5

- - Nota

Escuadra de fijación ajustable ±30°

Código del producto	B4	B17	B18	B19	B20	B21	D1 ø	D2	D3 ø	H3	H12	H16	L3	L4	L5	L7	L9	W1
VABM-B10-25-G12-...-P53	28,7	75	60	35	27,5	11,4	4,5	M4x9	6,6	52	2	19	8	29,8	27,5	24	6	30

Posiciones de válvula	2	3	4	5	6	7	8	9	10
L1 [mm]	87	114,5	142	169,5	197	224,5	252	279,5	307
L2 [mm]	119	146,5	174	201,5	229	256,5	284	311,5	339
L8 [mm]	135	162,5	190	217,5	245	272,5	300	327,5	355

Dimensiones

Perfil distribuidor P, montaje en un lado

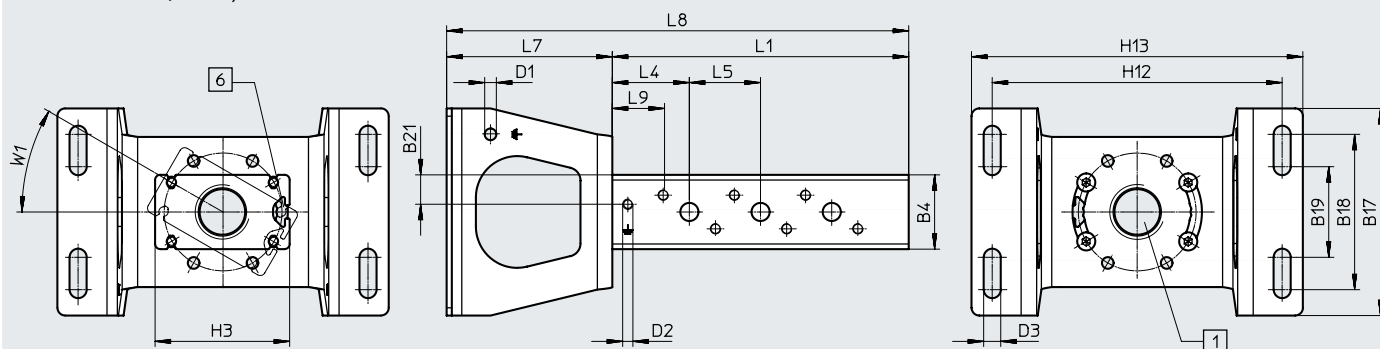

[1] Conexión 1 (a ambos lados):
G1/2

[6] Ranura perfilada IPM-05,
sistema 5

- - Nota

Escuadra de fijación ajustable ±30°

Código del producto	B4	B17	B18	B19	B21	D1 ø	D2	D3 ø	H3	H13	H14	L4	L5	L7	L9	W1
VABM-B10-25-G12-...-P53-E	28,7	80	60	35	11,4	4,5	M4x9	6,6	52	128	112	29,8	27,5	64	6	30°

Posiciones de válvula	2	3	4
L1 [mm]	87	114,5	142
L8 [mm]	151	178,5	206

Referencias de pedido para el bloque de conexión, tamaño 25

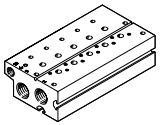
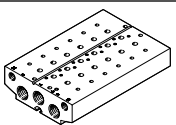
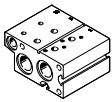
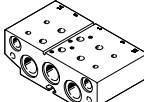
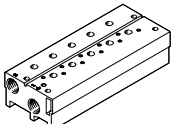
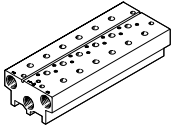
Referencias de pedido		Posiciones de válvula	N.º art.	Código del producto
Bloque de conexión estándar				
 <p>Para válvulas de 3/2 vías, incl. juntas y tornillos para el montaje</p> <p>Nota Los tapones ciegos para cerrar en un lado las conexiones de alimentación (1, 3 y 14) están incluidos en el suministro.</p>	2	8026279	VABM-B10-25E-G12-2-P3	
	3	8026280	VABM-B10-25E-G12-3-P3	
	4	8026281	VABM-B10-25E-G12-4-P3	
	5	8026282	VABM-B10-25E-G12-5-P3	
	6	8026283	VABM-B10-25E-G12-6-P3	
	7	8026284	VABM-B10-25E-G12-7-P3	
	8	8026285	VABM-B10-25E-G12-8-P3	
	9	8026286	VABM-B10-25E-G12-9-P3	
	10	8026287	VABM-B10-25E-G12-10-P3	
	 <p>Para válvulas de 5/2 vías y 5/3 vías, incl. juntas y tornillos para el montaje</p> <p>Nota Los tapones ciegos para cerrar en un lado las conexiones de alimentación (1, 3, 5, 12 y 14) están incluidos en el suministro.</p>	2	8026243	VABM-B10-25E-G12-2
3		8026244	VABM-B10-25E-G12-3	
4		8026245	VABM-B10-25E-G12-4	
5		8026246	VABM-B10-25E-G12-5	
6		8026247	VABM-B10-25E-G12-6	
7		8026248	VABM-B10-25E-G12-7	
8		8026249	VABM-B10-25E-G12-8	
9		8026250	VABM-B10-25E-G12-9	
10		8026251	VABM-B10-25E-G12-10	
Bloque de conexión, módulo de expansión para bloque de conexión estándar				
 <p>Para válvulas de 3/2 vías, incl. juntas y tornillos para el montaje</p>	2	8026316	VABM-B10-25EEE-G12-2-P3	
 <p>Para válvulas de 5/2 vías y 5/3 vías, incl. juntas y tornillos para el montaje</p>	2	8026315	VABM-B10-25EEE-G12-2	
Bloque de conexión compacto				
 <p>Para válvulas de 3/2 vías, incl. juntas y tornillos para el montaje</p> <p>Nota Los tapones ciegos para cerrar en un lado las conexiones de alimentación (1 y 3) están incluidos en el suministro.</p>	2	8026297	VABM-B10-25S-G38-2-P3	
	3	8026298	VABM-B10-25S-G38-3-P3	
	4	8026299	VABM-B10-25S-G38-4-P3	
	5	8026300	VABM-B10-25S-G38-5-P3	
	6	8026301	VABM-B10-25S-G38-6-P3	
	7	8026302	VABM-B10-25S-G38-7-P3	
	8	8026303	VABM-B10-25S-G38-8-P3	
	9	8026304	VABM-B10-25S-G38-9-P3	
	10	8026305	VABM-B10-25S-G38-10-P3	
	 <p>Para válvulas de 5/2 vías y 5/3 vías, incl. juntas y tornillos para el montaje</p> <p>Nota Los tapones ciegos para cerrar en un lado las conexiones de alimentación (1, 3 y 5) están incluidos en el suministro.</p>	2	8026261	VABM-B10-25S-G38-2
3		8026262	VABM-B10-25S-G38-3	
4		8026263	VABM-B10-25S-G38-4	
5		8026264	VABM-B10-25S-G38-5	
6		8026265	VABM-B10-25S-G38-6	
7		8026266	VABM-B10-25S-G38-7	
8		8026267	VABM-B10-25S-G38-8	
9		8026268	VABM-B10-25S-G38-9	
10		8026269	VABM-B10-25S-G38-10	



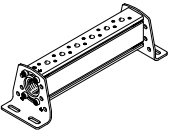
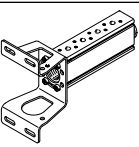

Referencias de pedido para el bloque de conexión, tamaño 25

Referencias de pedido	Descripción	Posiciones de válvula	N.º art.	Código del producto
Perfil distribuidor P				
	Para fijación bilateral, incl. juntas y tornillos para montar las válvulas	2	8026219	VABM-B10-25-G12-2-P53
		3	8026220	VABM-B10-25-G12-3-P53
		4	8026221	VABM-B10-25-G12-4-P53
		5	8026222	VABM-B10-25-G12-5-P53
		6	8026223	VABM-B10-25-G12-6-P53
		7	8026224	VABM-B10-25-G12-7-P53
		8	8026225	VABM-B10-25-G12-8-P53
		9	8026226	VABM-B10-25-G12-9-P53
		10	8026227	VABM-B10-25-G12-10-P53
			Para fijación unilateral, incl. juntas y tornillos para montar las válvulas	2
3	8026238			VABM-B10-25-G12-3-P53-E
4	8026239			VABM-B10-25-G12-4-P53-E

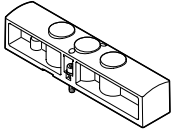
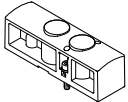

 - **Nota**

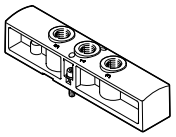
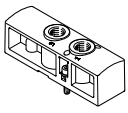
El tapón ciego para cerrar en un lado la conexión de alimentación (1) está incluido en el suministro.

Accesorios para el bloque de conexión, tamaño 25



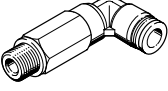

Referencias de pedido	Descripción	Peso [g]	N.º art.	Código del producto
Placa ciega				
	Para posición de válvula en bloque de conexión para válvulas de 5/2 y 5/3 vías	117	8026209	VABB-B10-25-E
	Para posición de válvula en bloque de conexión para válvulas de 3/2 vías	84	8026210	VABB-B10-25-E-P3
	Para posición de válvula en perfil distribuidor P	28	8026208	VABB-B10-25-A
Placa de alimentación				
	Para posición de válvula en bloque de conexión para válvulas de 5/2 y 5/3 vías	110	8026318	VABF-B10-25-P1A4-G14
	Para posición de válvula en bloque de conexión para válvulas de 3/2 vías	80	8026319	VABF-B10-25-P1A4-G14-P3
	Para posición de válvula en perfil distribuidor P	26	8026317	VABF-B10-25-P1-G14

Accesorios para el bloque de conexión, tamaño 25

Referencias de pedido	Descripción	N.º art.	Código del producto	PE ¹⁾	
Racor rápido roscado con hexágono exterior					
	Rosca de conexión G3/8 para diámetro exterior de tubo flexible	16 mm	186347	QS-G3/8-16	1
	Rosca de conexión G1/2 para diámetro exterior de tubo flexible	16 mm	186105	QS-G1/2-16	1
			132047	QS-G1/2-16-20	20
Racor rápido roscado con hexágono interior					
	Rosca de conexión M5 para diámetro exterior de tubo flexible	4 mm	153315	QSM-M5-4-I	10
	Rosca de conexión G1/8 para diámetro exterior de tubo flexible	6 mm	186107	QS-G1/8-6-I	10
			133009	QS-G1/8-6-I-100	100
			186108	QS-G1/4-6-I	10
	Rosca de conexión G1/4 para diámetro exterior de tubo flexible	6 mm	186110	QS-G1/4-8-I	10
		8 mm	186112	QS-G1/4-10-I	10
		10 mm	186111	QS-G3/8-8-I	10
	Rosca de conexión G3/8 para diámetro exterior de tubo flexible	8 mm	186113	QS-G3/8-10-I	10
		10 mm	186114	QS-G3/8-12-I	10
12 mm		186115	QS-G1/2-12-I	1	
Rosca de conexión G1/2 para diámetro exterior de tubo flexible	12 mm	186115	QS-G1/2-12-I	1	
Racor rápido roscado acodado con hexágono exterior					
	Rosca de conexión G1/4 para diámetro exterior de tubo flexible	6 mm	186118	QSL-G1/4-6	10
			132051	QSL-G1/4-6-100	100
		8 mm	186120	QSL-G1/4-8	10
			132052	QSL-G1/4-8-50	50
			186122	QSL-G1/4-10	10
	Rosca de conexión G3/8 para diámetro exterior de tubo flexible	8 mm	132053	QSL-G1/4-10-50	50
			186121	QSL-G3/8-8	10
		10 mm	132055	QSL-G3/8-8-50	50
			186123	QSL-G3/8-10	10
			132056	QSL-G3/8-10-20	20
	12 mm	186124	QSL-G3/8-12	10	
		132057	QSL-G3/8-12-20	20	
	Rosca de conexión G1/2 para diámetro exterior de tubo flexible	16 mm	186348	QSL-G3/8-16	1
			186125	QSL-G1/2-12	1
		12 mm	132058	QSL-G1/2-12-20	20
186126			QSL-G1/2-16	1	
16 mm	132059	QSL-G1/2-16-20	20		
	Racor rápido roscado acodado, largo, con hexágono exterior				
	Rosca de conexión G1/4 para diámetro exterior de tubo flexible	6 mm	186129	QSL-G1/4-6	10
		8 mm	186131	QSL-G1/4-8	10
		10 mm	186133	QSL-G1/4-10	10

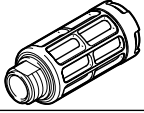
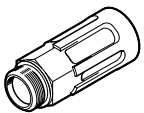
1) Cantidad por unidad de embalaje

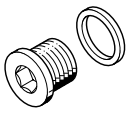
Accesorios para el bloque de conexión, tamaño 25

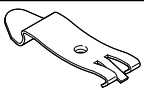
Referencias de pedido	Descripción		N.º art.	Código del producto	PE ¹⁾
Silenciador					
	Con rosca de conexión G, ejecución en polímero	G1/4	2316	U-1/4	1
			534223	U-1/4-20	20
		G3/8	534224	U-3/8-20	20
	Con rosca de conexión G, ejecución en metal	G1/4	6842	U-1/4-B	1
		G3/8	6843	U-3/8-B	1
		G1/2	6844	U-1/2-B	1
	Con rosca de conexión G, ejecución sinterizada, larga	G3/8	1205862	AMTE-M-LH-G38	10
		G1/2	1205863	AMTE-M-LH-G12	10
Tapón ciego					
	Con rosca de conexión G	G1/8	3568	B-1/8	10
			534213	B-1/8-100	100
		G3/8	3570	B-3/8	10
			534215	B-3/8-20	20
		G1/2	3571	B-1/2	10
			534216	B-1/2-20	20
Elemento de separación					
	Para la creación de zonas de presión	G1/8	569995	VABD-8-B	1
		G3/8	574483	VABD-14-B	1
		G1/2	8022483	VABD-17.5-B	1
Accesorio para montaje en perfil DIN					
	Para tamaño 25, para la fijación en perfiles DIN estándar TH 35-7,5 o TH 35-15 según EN 60715		2636436	VAME-T-M5	2

1) Cantidad por unidad de embalaje

Hoja de datos del bloque de conexión, tamaño 30

-  - Caudal
hasta 2300 l/min

-  - Ancho de las válvulas
31 mm

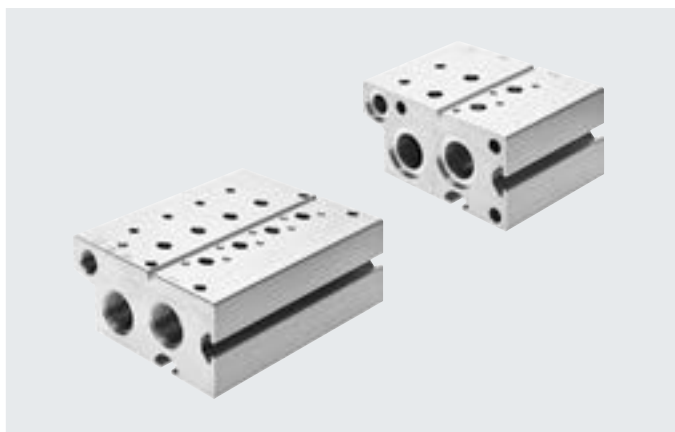

Especificaciones técnicas generales	Bloque de conexión estándar		Módulo de expansión para bloque de conexión estándar		Bloque de conexión compacto		Perfil distribuidor P	
							En ambos lados	En un lado
Para válvulas	3/2	5/2, 5/3	3/2	5/2, 5/3	3/2	5/2, 5/3	3/2, 5/2, 5/3	
Patrón uniforme [mm]	32							
Tipo de fijación	Con taladro pasante						Con escuadra de fijación	
Cantidad máxima de posiciones de válvula	10	10	2	2	10	10	10	4
Conexión 1	G3/4	G3/4	G3/4	G3/4	G1/2	G1/2	G3/4	G3/4
Conexión 3	G3/4	G3/4	G3/4	G3/4	G1/2	G1/2	-	-
Conexión 5	-	G3/4	-	G3/4	-	G1/2	-	-
Conexión 12	G1/8	G1/8	G1/8	G1/8	-	-	-	-
Conexión 14	-	G1/8	-	G1/8	-	-	-	-
CRC ¹⁾	2 ¹⁾							

1) Más información: www.festo.com/x/topic/kbk

Peso [g]	2	3	4	5	6	7	8	9	10
Bloque de conexión para válvulas de 3/2 vías, estándar									
VABM-B10-30E-G34-...-P3	1411	1828	2245	2662	3079	3496	3913	4330	4747
Bloque de conexión, módulo de expansión para válvulas de 3/2 vías, estándar									
VABM-B10-30EEE-G34-2-P3	1111	-	-	-	-	-	-	-	-
Bloque de conexión para válvulas de 5/2 y 5/3 vías, estándar									
VABM-B10-30E-G34-...	1722	2213	2703	3194	3684	4175	4665	5156	5646
Bloque de conexión, módulo de expansión para válvulas de 5/2 y 5/3 vías, estándar									
VABM-B10-30EEE-G34-2	1318	-	-	-	-	-	-	-	-
Bloque de conexión para válvulas de 3/2 vías, compacto									
VABM-B10-30S-G12-...-P3	652	872	1093	1313	1533	1753	1973	2193	2413
Bloque de conexión para válvulas de 5/2 y 5/3 vías, compacto									
VABM-B10-30S-G12-...	759	1013	1267	1522	1776	2030	2285	2539	2793
Perfil distribuidor P para fijación en ambos lados									
VABM-B10-30-G34-...-P53	818	977	1135	1293	1452	1610	1768	1927	2085
Perfil distribuidor P para fijación en un lado									
VABM-B10-30-G34-...-P53-E	852	1011	1169	-	-	-	-	-	-

Información sobre el material	
Información sobre los materiales	Aleación forjada de aluminio
Nota sobre los materiales	En conformidad con la Directiva 2002/95/CE (RoHS)

Hoja de datos del bloque de conexión, tamaño 30

Dimensiones

Bloque de conexión para válvulas de 3/2 vías, estándar

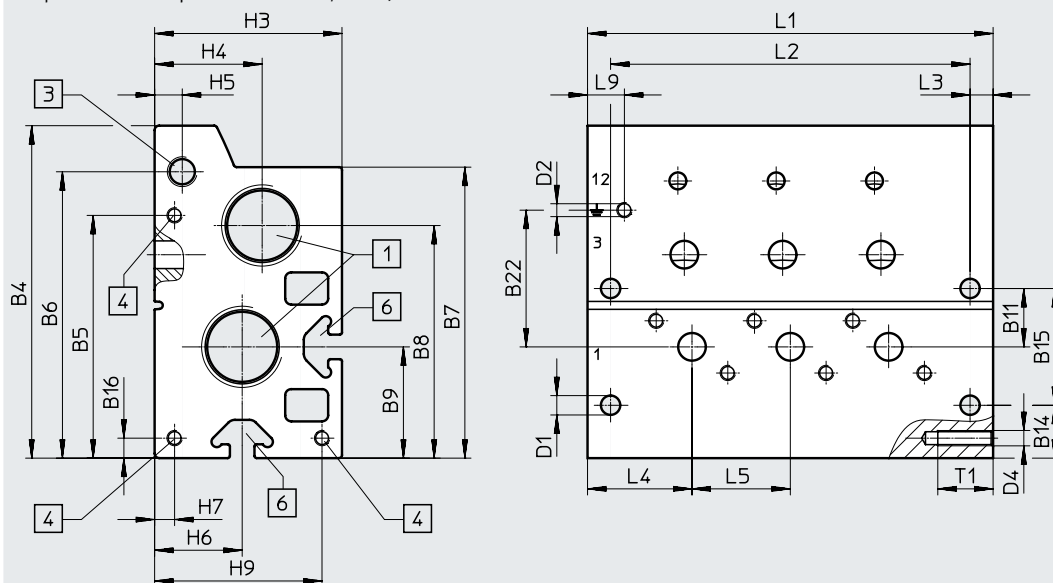

[1] Conexiones 1 y 3 (a ambos lados): G3/4

[3] Conexión 12 (a ambos lados): G1/8

[4] Rosca M5x18 para módulo de expansión

[6] Ranura perfilada IPM-08, sistema 8

Código del producto	B4	B5	B6	B7	B8	B9	B11	B14	B15	B16	B22
VABM-B10-30-E-G34-...-P3	108,2	79	93,2	94,7	75,7	36,2	19	17,2	38	6,5	44,5

Código del producto	D1 \varnothing	D2	D4	H3	H4	H5	H6	H7	H9	L3	L4	L5	L9	T1
VABM-B10-30-E-G34-...-P3	6,3	M5x11	M5	61	35	9	28,5	6,5	54,5	7,5	34	32	12	18

Posiciones de válvula	2	3	4	5	6	7	8	9	10
L1 [mm]	100	132	164	196	228	260	292	324	356
L2 [mm]	85	117	149	181	213	245	277	309	341

Hoja de datos del bloque de conexión, tamaño 30

Dimensiones

Módulo de expansión para bloque de conexión para válvulas de 3/2 vías, estándar

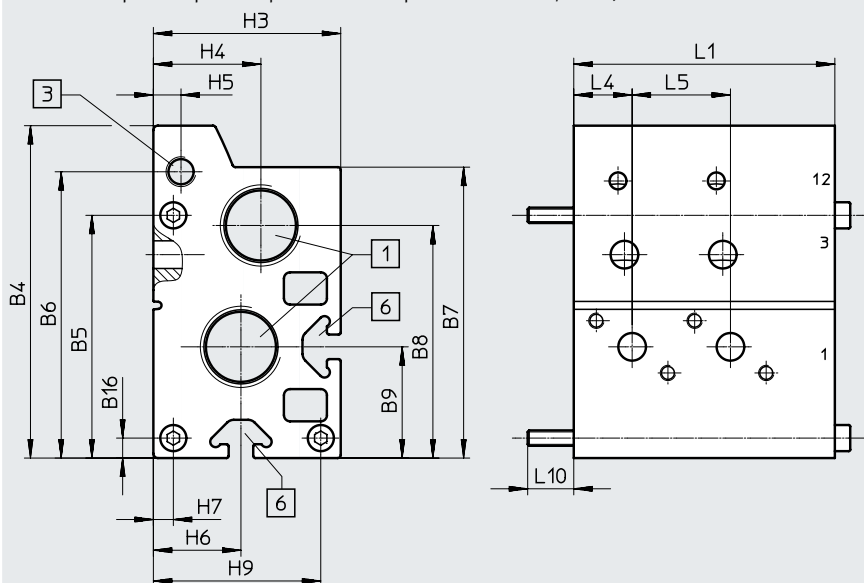

[1] Conexiones 1 y 3; unión roscada G3/4 unilateral

[3] Unión roscada 12: G1/8 unilateral

[6] Ranura perfilada IPM-08, sistema 8

Código del producto	B4	B5	B6	B7	B8	B9	B16	H3	H4	H5	H6	H7	H9	L4	L5	L10
VABM-B10-30EEE-G34-2-P3	108,2	79	93,2	94,7	75,7	36,2	6,5	61	35	9	28,5	6,5	54,5	19	32	15
Posiciones de válvula	2															
L1 [mm]	85															

Hoja de datos del bloque de conexión, tamaño 30

Dimensiones

Bloque de conexión para válvulas de 5/2 y 5/3 vías, estándar

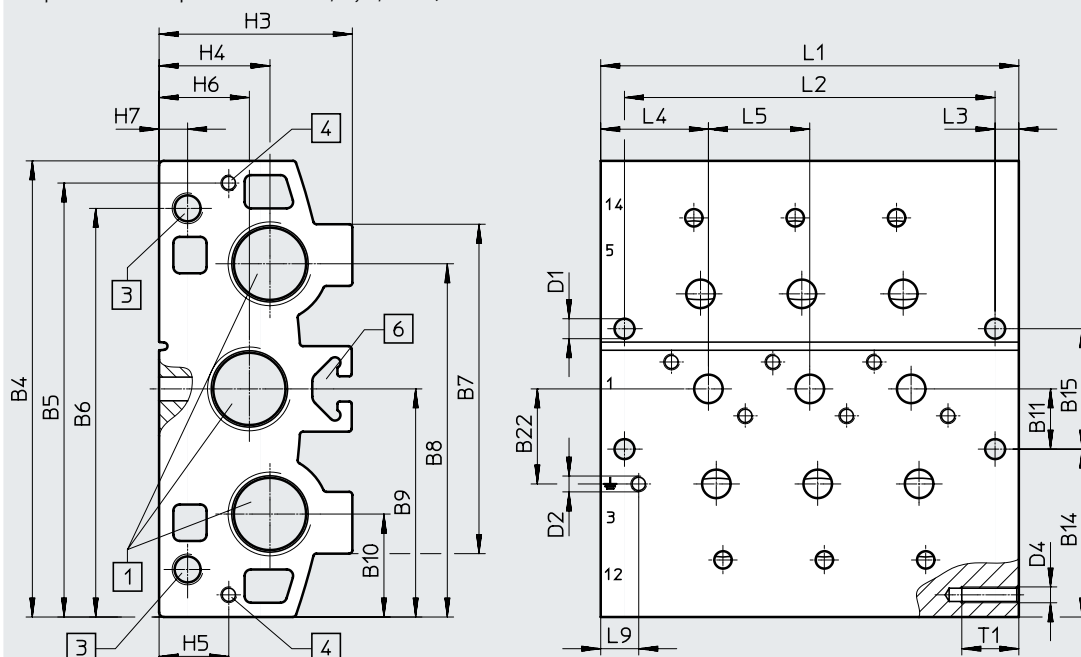

[1] Conexiones 1, 3 y 5 (a ambos lados): G3/4

[3] Conexiones 12 y 14 (a ambos lados): G1/8

[4] Rosca M5x18 para módulo de expansión

[6] Ranura perfilada IPM-08, sistema 8

Código del producto	B4	B5	B6	B7	B8	B9	B10	B11	B14	B15	B22
VABM-B10-30E-G34-...	144	137	129	104	111,5	72	32,5	19	53	38	30

Código del producto	D1 ø	D2	D4	H3	H4	H5	H6	H7	L3	L4	L5	L9	T1
VABM-B10-30E-G34-...	6,3	M5*11	M5	61	35	22	28,5	9	7,5	34	32	12	18

Posiciones de válvula	2	3	4	5	6	7	8	9	10
L1 [mm]	100	132	164	196	228	260	292	324	356
L2 [mm]	85	117	149	181	213	245	277	309	341

Hoja de datos del bloque de conexión, tamaño 30

Dimensiones

Módulo de expansión para bloque de conexión para válvulas de 5/2 y 5/3 vías, estándar

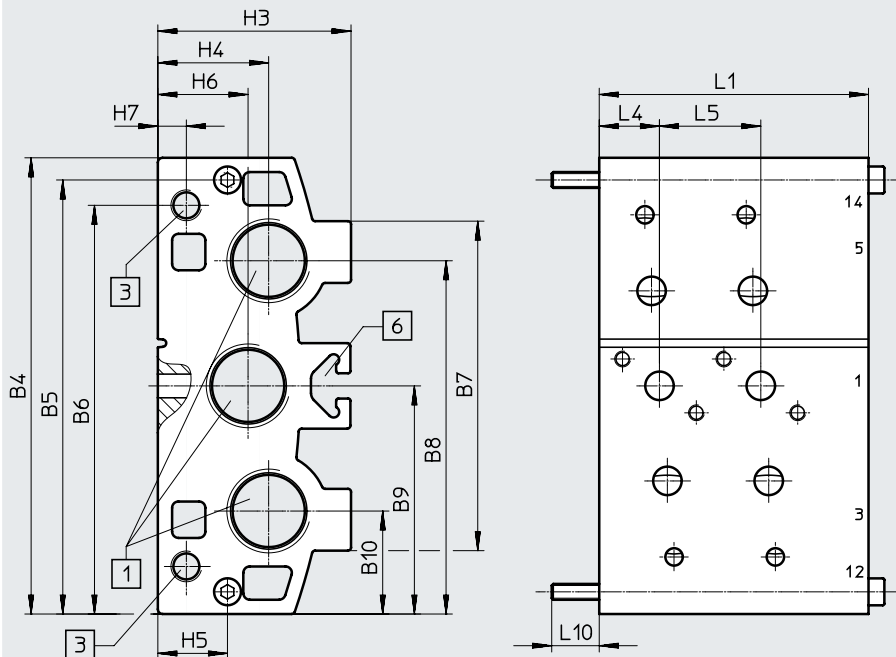

[1] Conexiones 1, 3 y 5, unión roscada G3/4 unilateral

[3] Unión roscada 12 y 14: G1/8 unilateral

[6] Ranura perfilada IPM-08, sistema 8

Código del producto	B4	B5	B6	B7	B8	B9	B10	H3	H4	H5	H6	H7	L4	L5	L10
VABM-B10-30EEE-G34-2	144	137	129	104	111,5	72	32,5	61	35	22	28,5	9	19	32	15

Posiciones de válvula	2
L1 [mm]	85

Hoja de datos del bloque de conexión, tamaño 30

Dimensiones

Bloque de conexión para válvulas de 3/2 vías, compacto

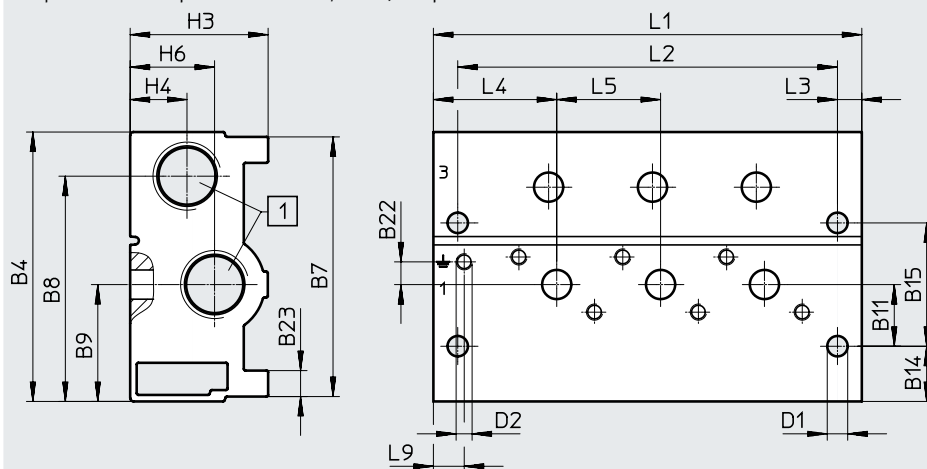

[1] Conexiones 1 y 3 (a ambos lados): G1/2

Código del producto	B4	B7	B8	B9	B11	B14	B15	B22	B23
VABM-B10-30S-G12-...-P3	83	80	69,4	36	19	17	38	7	8

Código del producto	D1 ø	D2	H3	H4	H6	L3	L4	L5	L9
VABM-B10-30S-G12-...-P3	6,3	M5x11	42,5	17,5	26	7,5	38	32	12

Posiciones de válvula	2	3	4	5	6	7	8	9	10
L1 [mm]	100	132	164	196	228	260	292	324	356
L2 [mm]	85	117	149	181	213	245	277	309	341

Hoja de datos del bloque de conexión, tamaño 30

Dimensiones

Bloque de conexión para válvulas de 5/2 y 5/3 vías, compacto

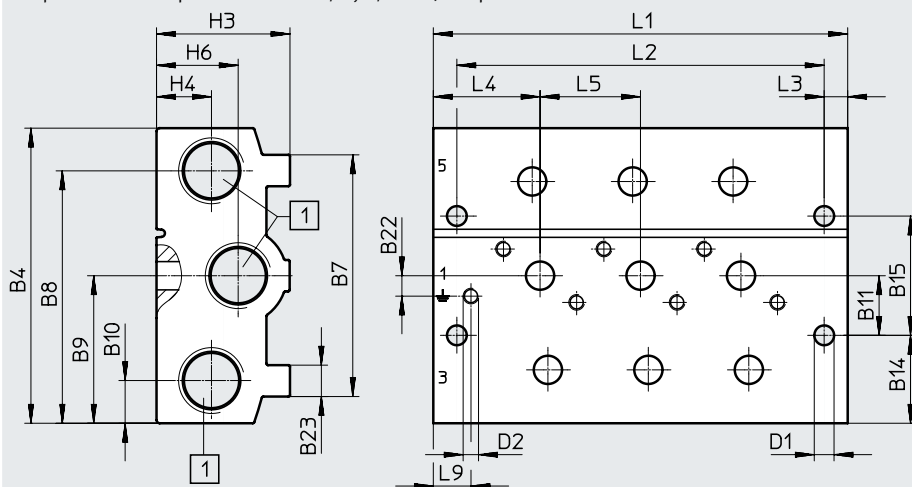

[1] Conexiones 1, 3 y 5 (a ambos lados): G1/2

Código del producto	B4	B7	B8	B9	B10	B11	B14	B15	B22	B23
VABM-B10-30S-G12-...	94	77	80,4	47	13,6	19	28	38	6,5	10

Código del producto	D1 ø	D2	H3	H4	H6	L3	L4	L5	L9
VABM-B10-30S-G12-...	6,3	M5x11	42,5	17,5	26	7,5	34	32	12

Posiciones de válvula	2	3	4	5	6	7	8	9	10
L1 [mm]	100	132	164	196	228	260	292	324	356
L2 [mm]	85	117	149	181	213	245	277	309	341

Hoja de datos del bloque de conexión, tamaño 30

Dimensiones

Perfil distribuidor P, montaje en ambos lados

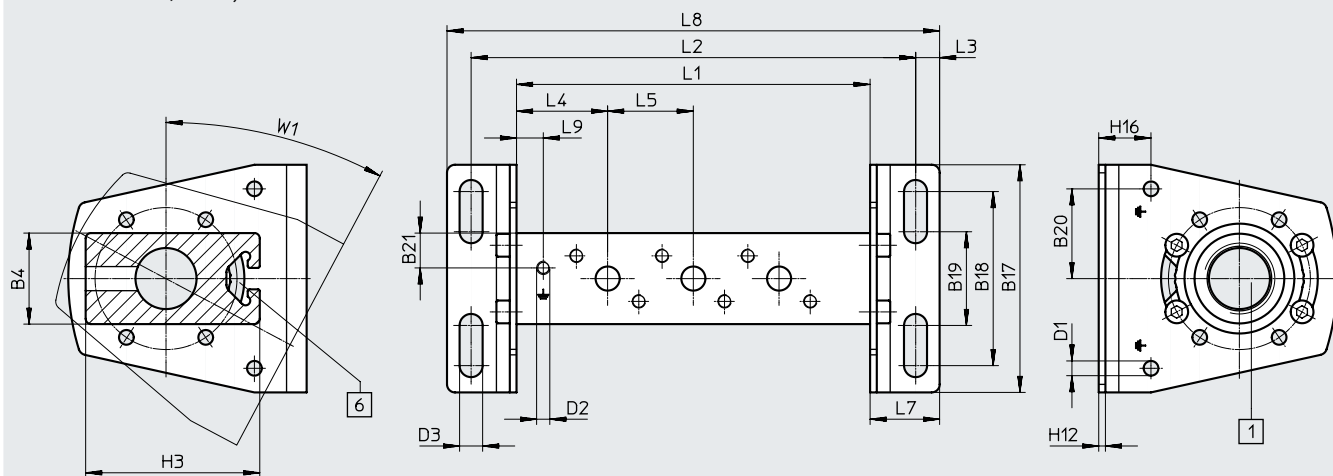

[1] Conexión 1 (a ambos lados):
G3/4

[6] Ranura perfilada IPM-08,
sistema 8

- - Nota

Escuadra de fijación ajustable ±30°

Código del producto	B4	B17	B18	B19	B20	B21	D1 ø	D2	D3 ø	H3	H12	H16	L3	L4	L5	L7	L9	W1
VABM-B10-30-G34-...-P53	34	85	65	35	33,5	13	5,5	M5x11	8,6	65	2,5	19,5	9	34	32	26	10	28°

Posiciones de válvula	2	3	4	5	6	7	8	9	10
L1 [mm]	100	132	164	196	228	260	292	324	356
L2 [mm]	134	166	198	230	262	294	326	358	390
L8 [mm]	152	184	216	248	280	312	344	376	408

Dimensiones

Perfil distribuidor P, montaje en un lado

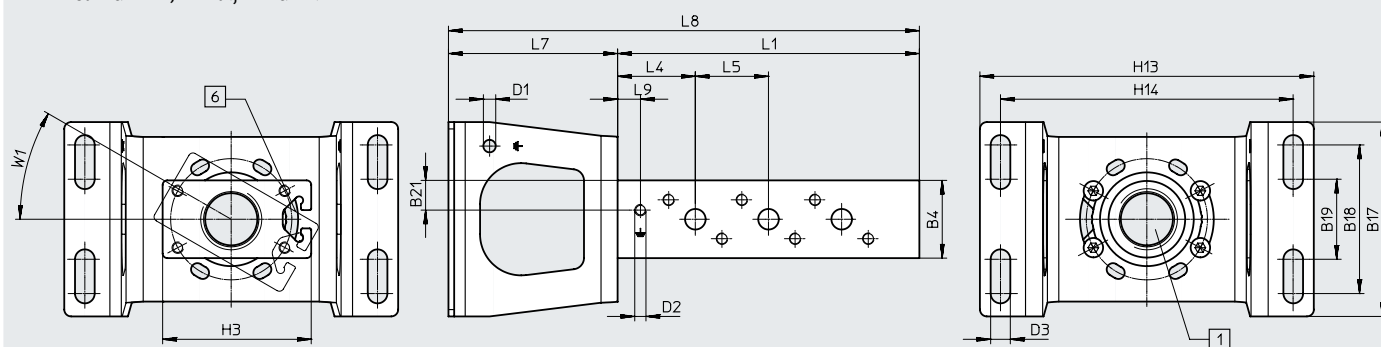

[1] Conexión 1 (a ambos lados):
G3/4

[6] Ranura perfilada IPM-08,
sistema 8







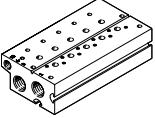

- - Nota

Escuadra de fijación ajustable ±30°

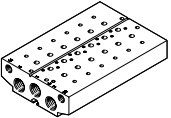
Código del producto	B4	B17	B18	B19	B21	D1 ø	D2	D3 ø	H3	H13	H14	L4	L5	L7	L9	W1
VABM-B10-30-G34-...-P53-E	34	85	65	35	13	5,5	M5x11	8,6	65	146	128	34	32	74	10	30°

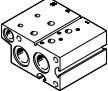
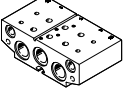
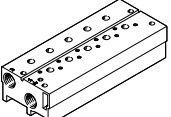
Posiciones de válvula	2	3	4
L1 [mm]	100	132	164
L8 [mm]	168	200	232

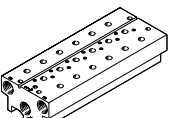
Referencias de pedido para el bloque de conexión, tamaño 30

Referencias de pedido	Descripción	Posiciones de válvula	N.º art.	Código del producto
Bloque de conexión estándar				
	Para válvulas de 3/2 vías, incl. juntas y tornillos para el montaje -  - Nota Los tapones ciegos para cerrar en un lado las conexiones de alimentación (1, 3 y 14) están incluidos en el suministro.	2	8026395	VABM-B10-30E-G34-2-P3
		3	8026396	VABM-B10-30E-G34-3-P3
		4	8026397	VABM-B10-30E-G34-4-P3
		5	8026398	VABM-B10-30E-G34-5-P3
		6	8026399	VABM-B10-30E-G34-6-P3
		7	8026400	VABM-B10-30E-G34-7-P3
		8	8026401	VABM-B10-30E-G34-8-P3
		9	8026402	VABM-B10-30E-G34-9-P3
		10	8026403	VABM-B10-30E-G34-10-P3
			Para válvulas de 5/2 vías y 5/3 vías, incl. juntas y tornillos para el montaje -  - Nota Los tapones ciegos para cerrar en un lado las conexiones de alimentación (1, 3, 5, 12 y 14) están incluidos en el suministro.	2
3	8026360			VABM-B10-30E-G34-3
4	8026361			VABM-B10-30E-G34-4
5	8026362			VABM-B10-30E-G34-5
6	8026363			VABM-B10-30E-G34-6
7	8026364			VABM-B10-30E-G34-7
8	8026365			VABM-B10-30E-G34-8
9	8026366			VABM-B10-30E-G34-9
10	8026367			VABM-B10-30E-G34-10
Bloque de conexión, módulo de expansión para bloque de conexión estándar				
	Para válvulas de 3/2 vías, incl. juntas y tornillos para el montaje	2	8026432	VABM-B10-30EEE-G34-2-P3
	Para válvulas de 5/2 vías y 5/3 vías, incl. juntas y tornillos para el montaje	2	8026431	VABM-B10-30EEE-G34-2
Bloque de conexión compacto				
	Para válvulas de 3/2 vías, incl. juntas y tornillos para el montaje -  - Nota Los tapones ciegos para cerrar en un lado las conexiones de alimentación (1 y 3) están incluidos en el suministro.	2	8026413	VABM-B10-30S-G12-2-P3
		3	8026414	VABM-B10-30S-G12-3-P3
		4	8026415	VABM-B10-30S-G12-4-P3
		5	8026416	VABM-B10-30S-G12-5-P3
		6	8026417	VABM-B10-30S-G12-6-P3
		7	8026418	VABM-B10-30S-G12-7-P3
		8	8026419	VABM-B10-30S-G12-8-P3
		9	8026420	VABM-B10-30S-G12-9-P3
		10	8026421	VABM-B10-30S-G12-10-P3
			Para válvulas de 5/2 vías y 5/3 vías, incl. juntas y tornillos para el montaje -  - Nota Los tapones ciegos para cerrar en un lado las conexiones de alimentación (1, 3 y 5) están incluidos en el suministro.	2
3	8026378			VABM-B10-30S-G12-3
4	8026379			VABM-B10-30S-G12-4
5	8026380			VABM-B10-30S-G12-5
6	8026381			VABM-B10-30S-G12-6
7	8026382			VABM-B10-30S-G12-7
8	8026383			VABM-B10-30S-G12-8
9	8026384			VABM-B10-30S-G12-9
10	8026385			VABM-B10-30S-G12-10



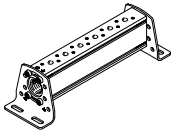
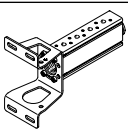

Referencias de pedido para el bloque de conexión, tamaño 30

Referencias de pedido				
	Descripción	Posiciones de válvula	N.º art.	Código del producto
Perfil distribuidor P				
	Para fijación bilateral, incl. juntas y tornillos para montar las válvulas	2	8026338	VABM-B10-30-G34-2-P53
		3	8026339	VABM-B10-30-G34-3-P53
		4	8026340	VABM-B10-30-G34-4-P53
		5	8026341	VABM-B10-30-G34-5-P53
		6	8026342	VABM-B10-30-G34-6-P53
		7	8026343	VABM-B10-30-G34-7-P53
		8	8026344	VABM-B10-30-G34-8-P53
		9	8026345	VABM-B10-30-G34-9-P53
		10	8026346	VABM-B10-30-G34-10-P53
			Para fijación unilateral, incl. juntas y tornillos para montar las válvulas	2
3	8026357			VABM-B10-30-G34-3-P53-E
4	8026358			VABM-B10-30-G34-4-P53-E



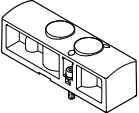
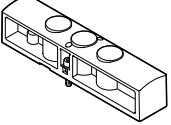

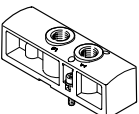
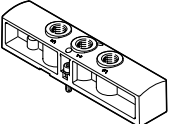
 **Nota**

El tapón ciego para cerrar en un lado la conexión de alimentación (1) está incluido en el suministro.

Accesorios para el bloque de conexión, tamaño 30



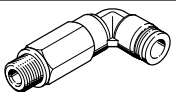

Referencias de pedido	Descripción	Peso [g]	N.º art.	Código del producto
Placa ciega				
	Para posición de válvula en bloque de conexión para válvulas de 3/2 vías	128	8026336	VABB-B10-30-E-P3
	Para posición de válvula en bloque de conexión para válvulas de 5/2 y 5/3 vías	179	8026335	VABB-B10-30-E
	Para posición de válvula en perfil distribuidor P	43	8026334	VABB-B10-30-A
Placa de alimentación				
	Para posición de válvula en bloque de conexión para válvulas de 3/2 vías	121	8026435	VABF-B10-30-P1A4-G38-P3
	Para posición de válvula en bloque de conexión para válvulas de 5/2 y 5/3 vías	167	8026434	VABF-B10-30-P1A4-G38
	Para posición de válvula en perfil distribuidor P	40	8026433	VABF-B10-30-P1-G38

Accesorios para el bloque de conexión, tamaño 30

Referencias de pedido		N.º art.	Código del producto	PE ¹⁾	
Racor rápido roscado con hexágono interior					
	Rosca de conexión G1/8 para diámetro exterior de tubo flexible	4 mm	186106	QS-G1/8-4-I	10
			133008	QS-G1/8-4-I-100	100
		6 mm	186107	QS-G1/8-6-I	10
			133009	QS-G1/8-6-I-100	100
	Rosca de conexión G3/8 para diámetro exterior de tubo flexible	8 mm	186111	QS-G3/8-8-I	10
		10 mm	186113	QS-G3/8-10-I	10
		12 mm	186114	QS-G3/8-12-I	10
	Rosca de conexión G1/2 para diámetro exterior de tubo flexible	12 mm	186115	QS-G1/2-12-I	1
Racor rápido roscado con hexágono exterior					
	Rosca de conexión G1/2 para diámetro exterior de tubo flexible	16 mm	186105	QS-G1/2-16	1
			132047	QS-G1/2-16-20	20
Racor rápido roscado acodado con hexágono exterior					
	Rosca de conexión G3/8 para diámetro exterior de tubo flexible	8 mm	186121	QSL-G3/8-8	10
			132055	QSL-G3/8-8-50	50
		10 mm	186123	QSL-G3/8-10	10
			132056	QSL-G3/8-10-20	20
		12 mm	186124	QSL-G3/8-12	10
			132057	QSL-G3/8-12-20	20
	Rosca de conexión G1/2 para diámetro exterior de tubo flexible	12 mm	186125	QSL-G1/2-12	1
			132058	QSL-G1/2-12-20	20
	16 mm	186126	QSL-G1/2-16	1	
		132059	QSL-G1/2-16-20	20	
Racor rápido roscado acodado, largo, con hexágono exterior					
	Rosca de conexión G1/2 para diámetro exterior de tubo flexible	8 mm	186132	QSL-G3/8-8	10
		10 mm	186134	QSL-G3/8-10	10
		12 mm	186135	QSL-G3/8-12	10
Racor de boquilla con hexágono exterior					
	Rosca de conexión G3/4 para diámetro interior de tubo flexible Ejecución en aluminio	13 mm	3612	N-3/4-P-13	1
		19 mm	3613	N-3/4-P-19	1
	Rosca de conexión G3/4 para diámetro interior de tubo flexible Ejecución en latón	13 mm	15637	N-3/4-P-13-MS	1
		19 mm	15638	N-3/4-P-19-MS	1

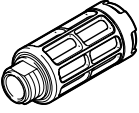
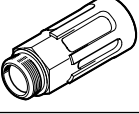
1) Cantidad por unidad de embalaje

Accesorios para el bloque de conexión, tamaño 30

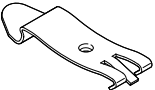
Referencias de pedido	Descripción	N.º art.	Código del producto	PE ¹⁾
Silenciador				
	Con rosca de conexión G, ejecución en polímero	G3/8	534224 U-3/8-20	20
	Con rosca de conexión G, ejecución en metal	G3/8	6843 U-3/8-B	1
		G1/2	6844 U-1/2-B	1
		G3/4	6845 U-3/4-B	1
	Con rosca de conexión G, ejecución sinterizada, larga	G1/2	1205863 AMTE-M-LH-G12	10
		G3/4	1205864 AMTE-M-LH-G34	10
Tapón ciego				
	Con rosca de conexión G	G1/8	3568 B-1/8	10
			534213 B-1/8-100	100
		G1/2	3571 B-1/2	10
			534216 B-1/2-20	20
		G3/4	3572 B-3/4	1
Elemento de separación				
	Para la creación de zonas de presión	G1/8	569995 VABD-8-B	1
		G1/2	8022483 VABD-17.5-B	1
		G3/4	8022484 VABD-22.7-B	1
Accesorio para montaje en perfil DIN				
	Para tamaño 30, para la fijación en perfiles DIN estándar TH 35-7,5 o TH 35-15 según EN 60715	3488412	VAME-T-M6	2

1) Cantidad por unidad de embalaje