

Minicarro DGSL

FESTO



Programa básico de Festo
Resuelve el 80% de sus tareas de automatización

En todo el mundo: Rápida disponibilidad, también a largo plazo
Convincente: Siempre con la calidad de Festo
Rápida: Selección sencilla

El programa básico de Festo es una selección previa de las funciones y los productos más importantes, y forma parte de nuestra gama de productos completa.

En el programa básico encontrará la mejor relación calidad-precio para su automatización.

¡Busque la
estrella!

Características

Generalidades

- Actuadores de doble efecto
- Gran versatilidad
- Producto del sistema para la técnica de manipulación y montaje
- Gran flexibilidad mediante múltiples posibilidades de fijación y montaje:
 - Cuerpo básico del actuador, carro, placa de yugo

Técnica en detalle

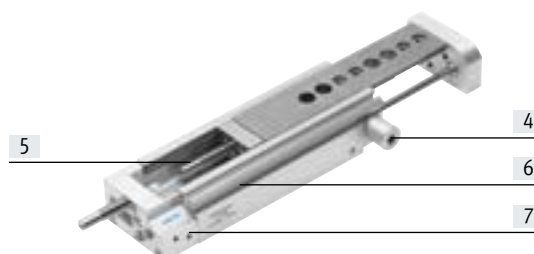

[1] Amortiguación



- Cinco tipos de amortiguación a elegir:
 - Amortiguación elástica sin posición final metálica (P)
 - Amortiguación elástica sin posición final metálica, ejecución corta (E)
 - Amortiguación elástica con posición final metálica (P1)
 - Amortiguador (Y3)
 - Amortiguador con manguito reductor (Y11)
- Alternativa:
 - Sin amortiguación (N)

[2] Tapa

→ Página 47



- La tapa impide que penetren partículas o suciedad en la guía
- Se ofrecen tapas de diversas longitudes. El cliente puede cortarlas según su aplicación

[3] Ajuste aproximado de la carrera

→ Página 10



- Es posible modificar la posición del tope final de la posición final delantera, por ejemplo, para reducir la carrera

[4] Unidad de bloqueo

→ Página 40



- Sujeción mecánica por fricción (C) para la fijación del carro en cualquier posición

[4] Bloqueo de la posición final

→ Página 40



- Bloqueo mecánico (E3) al llegar a la posición final, para la fijación a ras del carro retraído y sin presión

[5] Unidad de guía innovadora



- Carril de rodadura ancho, que proporciona una gran rigidez
- Gran capacidad de carga
- Gran precisión
- El cuerpo y el carro de acero hacen las veces de guía, sin suma de tolerancias

[6] Detección de posiciones



- Posibilidad de integrar los sensores de proximidad, por lo que no sobresalen
- Dos ranuras para la fijación
- Buena visibilidad desde el lateral y desde arriba

[7] Conexiones de aire comprimido

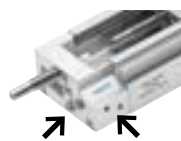

- Opcionalmente, conexión en dos lados:
 - Frontal
 - Lateral

Ejemplo de sistema

Técnica en detalle

Módulo de posiciones intermedias

→ Página 48

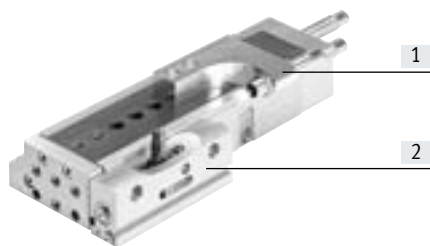

El módulo de posiciones intermedias permite una posición ajustable adicional dentro del margen de la carrera.

- [1] Soporte para amortiguador
- [2] Módulo de posiciones intermedias

- Por medio de una construcción simétrica y dependiendo del montaje, la posición intermedia se alcanza en avance o en retroceso
- Se puede atravesar desde la posición final
- Continuación del movimiento desde la posición intermedia
- Montaje sencillo
- Posibilidad de detectar la posición de la palanca de tope

Producto del sistema para la técnica de manipulación y montaje

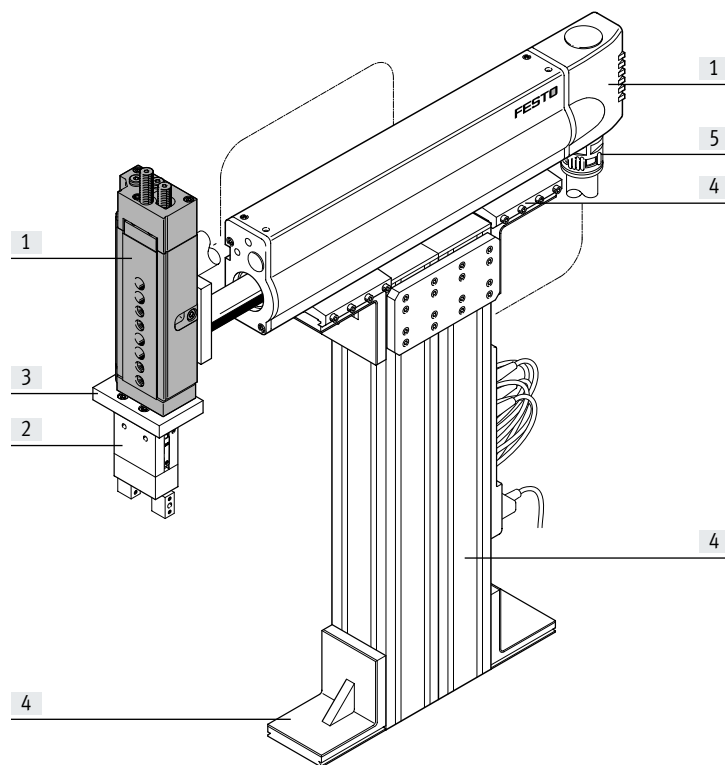

Elementos del sistema y accesorios		Descripción	→ Página/Internet
[1]	Actuadores	Múltiples combinaciones posibles dentro de la técnica de manipulación y montaje	actuador
[2]	Pinza	Múltiples variantes posibles dentro de la técnica de manipulación y montaje	pinza
[3]	Adaptador	Para uniones entre actuadores	54
		Para uniones entre actuadores y pinzas	kit adaptador
[4]	Elementos básicos	Perfiles, uniones de perfiles y uniones perfil/actuador	elemento básico
[5]	Componentes para la instalación	Para tender y guiar los cables y tubos flexibles de modo claro y seguro	elemento de instalación
-	Ejes	Múltiples combinaciones posibles dentro de la técnica de manipulación y montaje	eje
-	Motores	Servomotores y motores paso a paso, con o sin reductor	motor

Cuadro general de periféricos

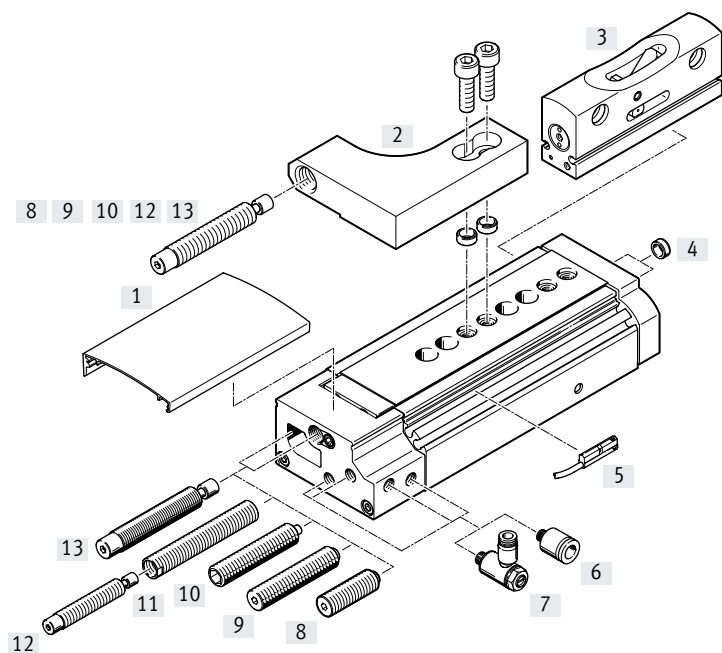

- Nota

No se admite el funcionamiento sin elementos amortiguadores.

Accesorios		Descripción	→ Página/Internet
[1]	Tapa DADS	<ul style="list-style-type: none"> Como protección para impedir que penetren partículas o suciedad en la guía El cliente puede acortar la tapa según lo exija su aplicación 	47
[2]	Soporte para amortiguador DADP	<ul style="list-style-type: none"> Fijación del amortiguador Para posicionamiento y amortiguación de la posición intermedia 	50
[3]	Módulo de posiciones intermedias DADM	Con palanca de tope en la posición intermedia	48
[4]	Casquillo para centrar ZBH	Para centrar cargas y anexos (casquillos para centrar incluidos en el suministro del minicarro)	52
[5]	Sensor de proximidad SME/SMT-10	Para la detección de posiciones. Posibilidad de integración en ranura para sensor para que no sobresalga	53
[6]	Racor rápido roscado QSM	Para la conexión de tubos flexibles con calibración del diámetro exterior	52
[7]	Válvula de estrangulación y antirretorno GRLA	Para regular la velocidad	52
[8]	Amortiguación E	<ul style="list-style-type: none"> Tope elástico para masas medianas a velocidad media 	51
[9]	Amortiguación P	<ul style="list-style-type: none"> Tope elástico para masas medianas a velocidad media 	51
[10]	Amortiguación con tope P1	Tope metálico preciso para masas pequeñas a baja velocidad	51
[11]	Manguito reductor DAYH	Para el montaje de un amortiguador de dimensiones pequeñas. Para aplicaciones en las que la energía de la amortiguación se acumula entre la amortiguación Y3 y P1	51
[12]	Amortiguador DYSW	→ Página (Selección de amortiguador)	51
[13]	Amortiguación con amortiguador Y3	Para masas grandes y alta velocidad; tope metálico preciso después del tramo de amortiguación	51

Códigos del producto

001	Serie	
DGSL	Mini carro, de doble efecto	
002	Tamaños	
4	4	
6	6	
8	8	
10	10	
12	12	
16	16	
20	20	
25	25	
003	Carrera	
...	10 ... 200	
004	Unidad de sujeción	
	Sin	
C	Incorporado	

005	Bloqueo de la posición final	
	Sin	
E3	Con vástago retraído	
006	Amortiguación	
N	Sin amortiguación	
P	Anillos amortiguadores/placas amortiguadoras elásticos en ambos lados	
P1	Amortiguación de elastómero, regulable en ambos lados, con tope fijo	
Y3	Amortiguador autorregulable, progresivo en ambos lados	
E	Amortiguación de elastómero, corta, en ambos lados	
Y11	Amortiguador autorregulable, progresivo en ambos lados, con manguito reductor	
007	Detección de posiciones	
A	Para sensor de proximidad	

Hoja de datos

Función

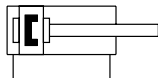

Conjuntos de piezas sujetas a desgaste

→ Página 45



- - Tamaño
4 ... 25
- - Longitud de carrera
10 ... 200 mm

Especificaciones técnicas generales			4	6	8	10	12	16	20	25
Tamaño										
Conexión neumática			M3			M5		G1/8		
Forma constructiva			Cinemática de yugo							
Guía			Guía con jaula de bolas							
Tipo de fijación			Con taladro pasante Con rosca interior							
Amortiguación	P		Amortiguación elástica en ambos lados, sin posición final metálica							
	E		Amortiguación elástica en ambos lados, sin posición final metálica, ejecución corta							
	P1		Amortiguación elástica en ambos lados, con posición final metálica, ajustable							
	Y3		-				Amortiguadores progresivos en ambos lados			
	Y11		-				Amortiguadores progresivos en ambos lados, con manguito reductor			
	N		Sin amortiguación							
Detección de posiciones			Para sensor de proximidad							
Posición de montaje			Indistinta							
Velocidad máx. de avance		[m/s]	0,5			0,8				
Velocidad máx. de retroceso		[m/s]	0,5			0,8				
Precisión de repetición	P1/Y3	[mm]	±0,01							
	P	[mm]	0,3							

Condiciones de funcionamiento y del entorno			4	6	8	10	12	16	20	25
Fluido de funcionamiento			Aire comprimido según ISO 8573-1:2010 [7:4:4]							
Nota sobre el fluido de funcionamiento/mando			Puede funcionar con aire comprimido lubricado (posteriormente siempre deberá funcionar con aire lubricado)							
Presión de funcionamiento mín.		[MPa]	0,25		0,15		0,1			
		[bar]	2,5		1,5		1			
Presión de funcionamiento máx. ¹⁾		[MPa]	0,8							
		[bar]	8							
Temperatura ambiente ²⁾		[°C]	0 ... +60							

1) En combinación con el módulo de posiciones intermedias DADM-EP, observar la presión de funcionamiento máx. → Internet: dadm

2) Tener en cuenta el ámbito de aplicación de los sensores de proximidad

Diámetro del émbolo, fuerzas y energía de impacto			4	6	8	10	12	16	20	25
Diámetro del émbolo		[mm]	6	8	10	12	16	20	25	32
Fuerza teórica a 0,6 MPa (6 bar), avance		[N]	17	30	47	68	121	188	295	483
Fuerza teórica a 0,6 MPa (6 bar), retroceso		[N]	13	23	40	51	104	158	247	415
Energía de impacto en las posiciones finales	P, E	[Nm]	0,015	0,05	0,08	0,12	0,25	0,35	0,45	0,55
	P1	[Nm]	0,005	0,02	0,03	0,04	0,06	0,12	0,2	0,25
	Y3	[Nm]	-	-	0,8	1,3	2,5	4	8	12
	1)	[Nm]	-	-	-	0,8	1,3	2,5	4	8

1) Con manguito reductor y amortiguador un tamaño menor.

Hoja de datos

Pesos [g]									
Tamaño	Carrera	4	6	8	10	12	16	20	25
Peso del producto sin elemento amortiguador									
10	82	158	235	396	604	896	1535	2520	
20	93	179	263	434	660	954	1649	2670	
30	104	197	289	470	711	1008	1746	2824	
40	–	215	313	507	762	1072	1857	2983	
50	–	232	370	548	813	1143	1991	3137	
80	–	–	454	727	1112	1365	2295	4019	
100	–	–	–	813	1229	1712	2921	4519	
150	–	–	–	–	1499	2034	3620	5344	
200	–	–	–	–	–	–	4248	6139	
Masa móvil sin elemento amortiguador									
10	31	68	101	163	256	403	660	998	
20	34	76	111	180	279	432	710	1052	
30	38	83	121	194	299	459	750	1115	
40	–	90	130	208	320	486	801	1181	
50	–	99	152	226	340	519	858	1244	
80	–	–	185	299	456	618	998	1567	
100	–	–	–	334	507	776	1254	1761	
150	–	–	–	–	614	910	1566	2102	
200	–	–	–	–	–	–	1807	2432	
Elemento amortiguador									
P	2	3,6	6	14	23	45,6	82,4	106	
E	1	2	3	9	12	15	31	40	
P1	1,6	3	5	12	19,7	39,6	77,3	104	
Y3	–	–	6	11	21	42	67	91	
1)	–	–	–	18	33	52	91	131	

1) Con manguito reductor y amortiguador un tamaño menor.

Materiales

Vista en sección

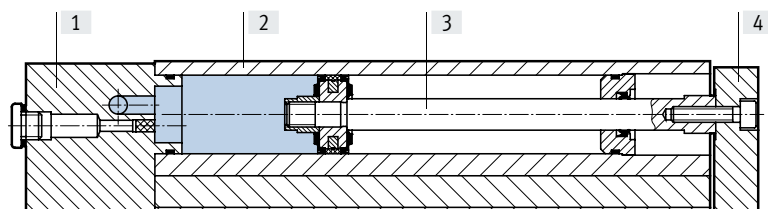

Minicarro	
[1] Tapa	Aluminio, anodizado
[2] Cuerpo	Aluminio, anodizado
[3] Vástago	Acero de alta aleación
[4] Placa de yugo	Aluminio, anodizado
– Guía	Acero templado
– Juntas	Caucho termoplástico, caucho nitrílico hidratado, caucho nitrílico
Nota sobre los materiales	Sin cobre ni PTFE

Hoja de datos

Combinaciones posibles sin placa adaptadora

Pick and Place

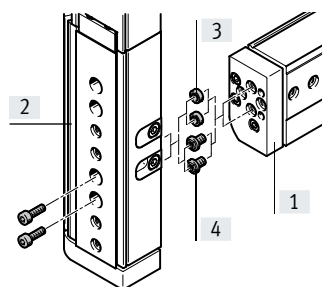
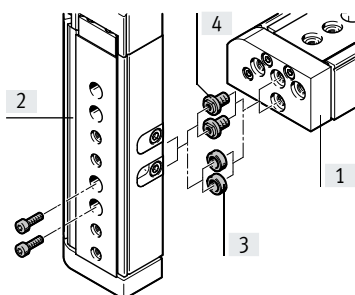

Montaje sobrepuesto

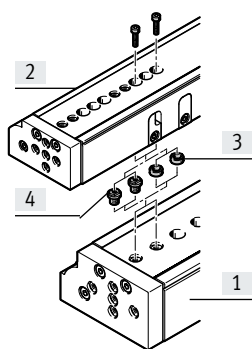

- [3] Casquillo para centrar ZBH
- [4] Manguito conector ZBV

Ejemplo de fijación con manguito conector ZBV

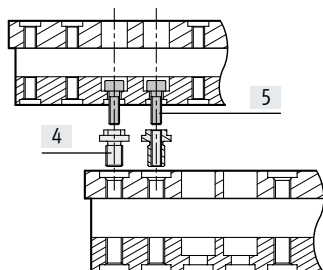

- [4] Manguito conector ZBV²⁾
- [5] Tornillo

	[1] Actuador básico								
	Tamaño	4	6	8	10	12	16	20	25
[2] Actuador complementario	4	2x M3x7 2x ZBH-5 ¹⁾	2 x M3x10 2x ZBH-5 ¹⁾	ZBV-M4-7 ²⁾	ZBV-M4-7 ²⁾	-	-	-	-
	6	-	2 x M3x10 2x ZBH-5 ¹⁾	ZBV-M4-7 ²⁾	ZBV-M4-7 ²⁾	-	-	-	-
	8	-	-	2 x M4x12 2x ZBH-7 ¹⁾	2 x M4x12 2x ZBH-7 ¹⁾	ZBV-M5-7 ²⁾	ZBV-M5-7 ²⁾	-	-
	10	-	-	-	2 x M4x14 2x ZBH-7 ¹⁾	ZBV-M5-7 ²⁾	ZBV-M5-7 ²⁾	-	-
	12	-	-	-	-	2 x M5x14 2x ZBH-7 ¹⁾	2 x M5x16 2x ZBH-7 ¹⁾	ZBV-M6-9 ²⁾	ZBV-M6-9 ²⁾
	16	-	-	-	-	-	2 x M5x18 2x ZBH-7 ¹⁾	ZBV-M6-9 ²⁾	ZBV-M6-9 ²⁾
	20	-	-	-	-	-	-	2 x M6x20 2x ZBH-9 ¹⁾	2 x M6x20 2x ZBH-9 ¹⁾
	25	-	-	-	-	-	-	-	2 x M6x30 2x ZBH-9 ¹⁾

1) Casquillos para centrar incluidos en el suministro del minicarro DGSL

2) Manguitos conectores ZBV → página 52

Hoja de datos

Paralelismo [mm]

El paralelismo se refiere a la precisión de la distancia entre la superficie de fijación y la superficie del carro.

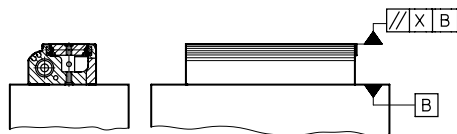

Tamaño	Carrera [mm]	4	6	8	10	12	16	20	25
Paralelismo X	10	0,02	0,02	0,02	0,02	0,02	0,02	0,02	0,02
	20	0,02	0,02	0,02	0,02	0,025	0,025	0,025	0,025
	30	0,025	0,025	0,025	0,025	0,025	0,025	0,025	0,03
	40	-	0,025	0,025	0,025	0,025	0,03	0,03	0,035
	50	-	0,03	0,03	0,03	0,03	0,035	0,035	0,04
	80	-	-	0,035	0,035	0,035	0,04	0,04	0,045
	100	-	-	-	0,045	0,045	0,05	0,05	0,055
	150	-	-	-	-	0,075	0,075	0,075	0,08
200	-	-	-	-	-	-	0,08	0,08	

Linealidad [mm]

La linealidad se refiere a la precisión de la distancia entre la superficie de fijación y la superficie del carro en función de la carrera.

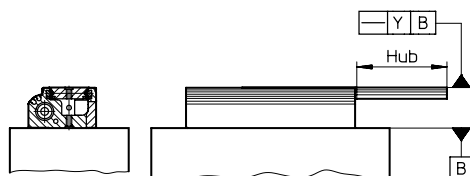

Precisión del movimiento lineal y en función de la longitud de carrera l

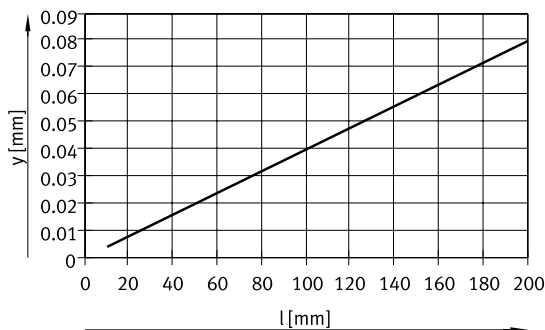

Hoja de datos

Margen ajustable de las posiciones finales

Ajuste aproximado de la posición final delantera

En el minicarro DGSL es posible desplazar el tope fijo delantero intercambiándolo con la placa de orificio.

Esto permite una reducción de carrera hasta la siguiente carrera estándar más pequeña, combinando un ajuste aproximado y uno de precisión.

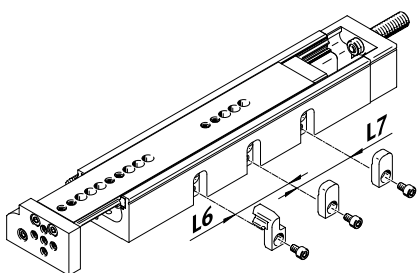

Ventajas:

- Ajuste específico según aplicación
- Solución integrada y, por lo tanto, modificación sencilla
- Amplio margen de ajuste



Nota

Al retirar los toques fijos, puede destruirse el minicarro DGSL.

Tamaño Carrera [mm]	4		6		8		10		12		16		20		25	
	L6	L7	L6	L7	L6	L7	L6	L7	L6	L7	L6	L7	L6	L7	L6	L7
10	-	-	-	-	-	-	-	-	-	-	-	-	-	-	-	-
20	10	-	14	-	10	-	-	-	-	-	-	-	-	-	-	-
30	10	-	14	-	16	-	-	-	-	-	-	-	-	-	-	-
40	-	-	14	-	16	-	-	-	-	-	-	-	-	-	-	-
50	-	-	14	14	16	-	-	-	-	-	-	-	-	-	-	-
80	-	-	-	-	16	16	24	-	29	-	35	-	-	-	55	-
100	-	-	-	-	-	-	24	24	29	-	35	-	44	-	55	-
150	-	-	-	-	-	-	-	-	29	29	35	-	44	-	55	-
200	-	-	-	-	-	-	-	-	-	-	-	-	44	44	55	-

Ejemplo:

DGSL-12-150-...

Carrera máx. = 150 mm

Desplazando el tope fijo
la medida L6:

Carrera = 150 - 29 = 121 mm

Desplazando el tope fijo
la medida L6 y L7:

Carrera = 150 - 29 - 29 = 92 mm

Además, la carrera puede reducirse
con el ajuste de precisión:

Carrera = 150 - 29 - 29 - 29
= 63 mm

Ajuste de precisión de las posiciones
finales delantera y trasera

→ página 11

Hoja de datos

Margen ajustable de las posiciones finales

Ajuste de precisión de las posiciones finales delantera y trasera

La carrera puede reducirse de modo preciso con los elementos amortiguadores (en el carro y en la culata posterior).

Ventajas:

- Ajuste de precisión mediante componente de sujeción
- No es necesario un reajuste, ya que la posición se mantiene al 100 % incluso en caso de fijación y carga

- Ajuste sencillo y rápido; solo se necesita una herramienta

Paso 1:
Soltar el componente de sujeción

Paso 2:
Colocar el carro a mano en la posición final deseada

Paso 3:
Ajustar el elemento de tope con una llave Allen hasta que se alcance la posición final.

Paso 4:
Apretar el componente de sujeción

Paso 1

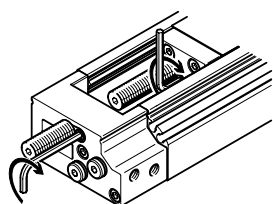

Paso 2 ... 4

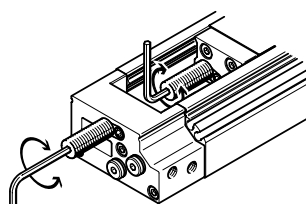

Margen ajustable de las posiciones finales [mm] por posición final / reducción de la carrera		Tamaño	4	6	8	10	12	16	20	25
Posición final delantera										
Con amortiguación	P	-14,5	-16,5	-19,5	-27,5	-29	-37,5	-50,5	-55	
	E	-4,5	-5	-4,5	-13	-9	-3,5	-6,5	-11,5	
	P1	-14,5	-16,5	-19,5	-27,5	-29	-37,5	-50,5	-55	
	Y3	-	-	-15	-24	-29	-36,5	-44	-56	
	1)	-	-	-	-24	-29	-36,5	-44	-56	
Posición final trasera										
Con amortiguación	P	-13,5	-15	-18,5	-20	-25,5	-39,5	-49,5	-49	
	E	-3,5	-3,5	-3,5	-5,5	-5,5	-5,5	-5,5	-5,5	
	P1	-13,5	-15	-18,5	-20	-25,5	-39,5	-49,5	-49	
	Y3	-	-	-14	-15	-25,5	-38,5	-42	-51,5	
	1)	-	-	-	-15	-25,5	-38,5	-42	-51,5	

1) Con manguito reductor y amortiguador un tamaño menor.

Nota
La distancia L del elemento amortiguador (→ manual de instrucciones) no debe ser menor que el ajuste de fábrica.

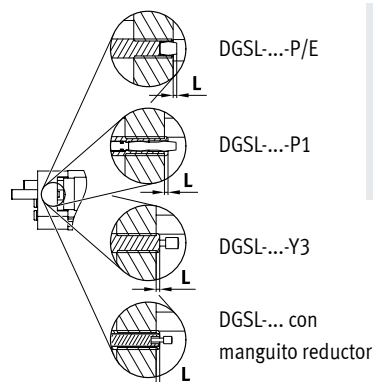

Nota
Si se usa la amortiguación tipo "E", el margen de ajuste de las posiciones finales delantera y trasera está limitado.

Hoja de datos

Selección de amortiguador

Carga útil m en función de la velocidad de impacto v

En el caso del minicarro DGSL es posible sustituir los amortiguadores en función de la carga útil y, así, influir en el comportamiento amortiguante.

Para ello deben desmontarse los amortiguadores del DGSL ya instalados y sustituirse por otros más pequeños en función de la aplicación. (→ Descripción más abajo)

Gráficos

Para elegir el amortiguador apropiado en función de la posición de montaje del minicarro
→ a partir de la página 13

Referencias de pedido

Amortiguador DYSW, DYEF y manguito reductor DAYH
→ Página 51

Con masas pequeñas:

Utilizado el manguito reductor DAYH, es posible montar el amortiguador DYSW de un tamaño inferior.

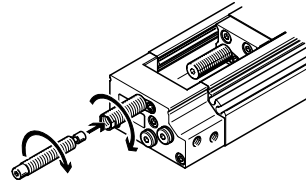
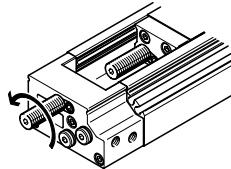

Con masas muy pequeñas:

En este caso, no puede montarse el amortiguador DYEF.

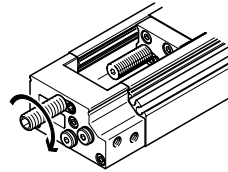
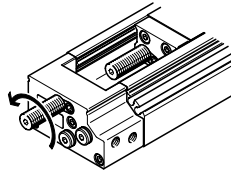

Ejemplo de selección:

Actuador disponible:

Minicarro: DGSL-10-...-Y3-A

Valores conocidos:

Carga útil: 500 g

Velocidad de impacto: 0,4 m/s

Posición de montaje: horizontal

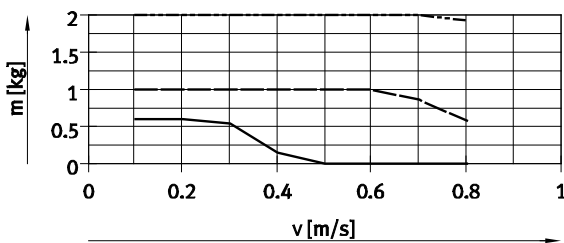

- DYSW-5-8 (amortiguación Y3)
- - - - - DYSW-4-6 con DAYH-4 (amortiguación Y11)
- DYEF-M8-Y1F

Resultado:

La primera curva amortiguación, que se encuentra por encima del punto de intersección, es la más apropiada para esta aplicación.

Debido a la poca carga útil inferior a un kilogramo, el comportamiento amortiguante es más eficiente si se sustituye el amortiguador DYSW-5-8 montado en el minicarro por un manguito reductor DAYH-4 y un amortiguador DYSW-4-6 un tamaño inferior.

Los amortiguadores deben someterse a carga.

Puesto que, en este caso, el amortiguador DYSW-4-6 está mejor sometido a carga, el comportamiento amortiguante mejora, e incrementa la vida útil del amortiguador.

Hoja de datos

Selección de amortiguador

Carga útil m en función de la velocidad de impacto v ; posición de montaje horizontal

DGSL-4

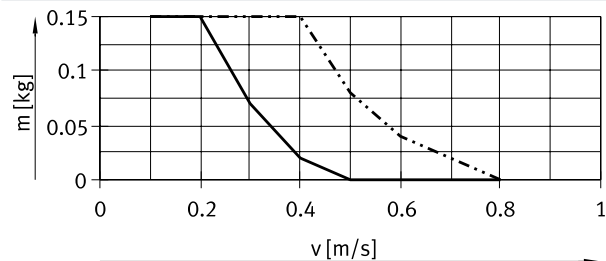

- DYEF-M4-Y1F (amortiguación P1)
- · - · - DYEF-M4-Y1 (amortiguación P)

DGSL-6

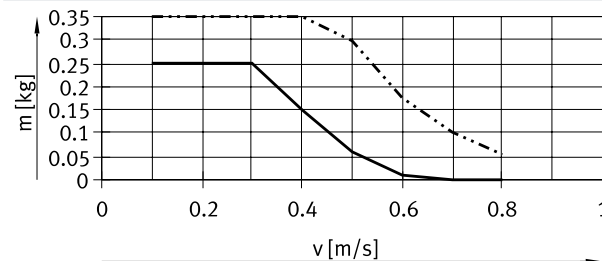

- DYEF-M5-Y1F (amortiguación P1)
- · - · - DYEF-M5-Y1 (amortiguación P)

DGSL-8

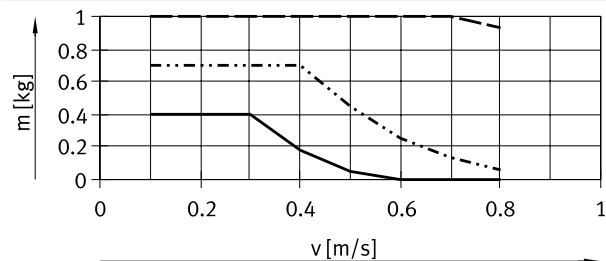

- DYEF-M6-Y1F (amortiguación P1)
- · - · - DYEF-M6-Y1 (amortiguación P)
- - - DYSW-4-6 (amortiguación Y3)

DGSL-10

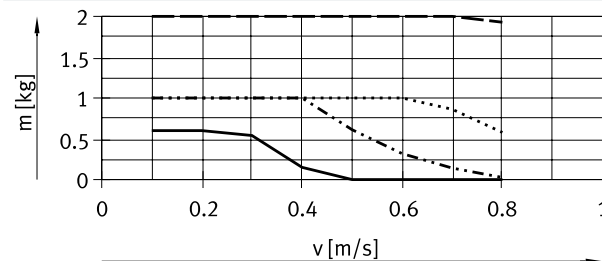

- DYEF-M8-Y1F (amortiguación P1)
- · - · - DYEF-M8-Y1 (amortiguación P)
- - - DYSW-5-8 (amortiguación Y3)
- DYSW-4-6 con DAYH-4 (amortiguación Y11)

DGSL-12

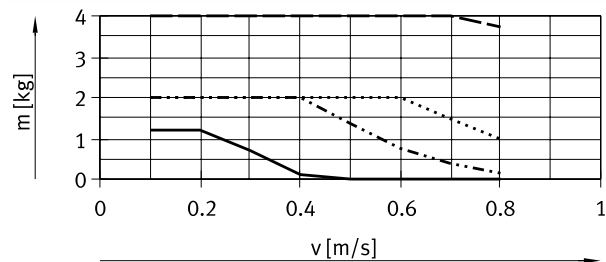

- DYEF-M10-Y1F (amortiguación P1)
- · - · - DYEF-M10-Y1 (amortiguación P)
- - - DYSW-7-10 (amortiguación Y3)
- DYSW-5-8 con DAYH-5 (amortiguación Y11)

DGSL-16

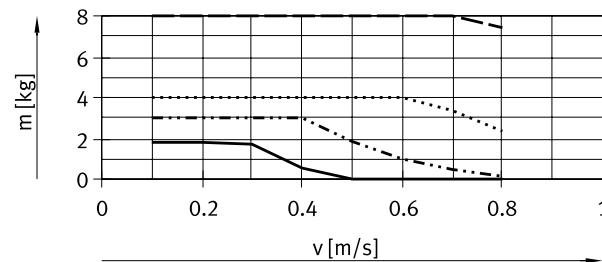

- DYEF-M12-Y1F (amortiguación P1)
- · - · - DYEF-M12-Y1 (amortiguación P)
- - - DYSW-8-14 (amortiguación Y3)
- DYSW-7-10 con DAYH-7 (amortiguación Y11)

DGSL-20

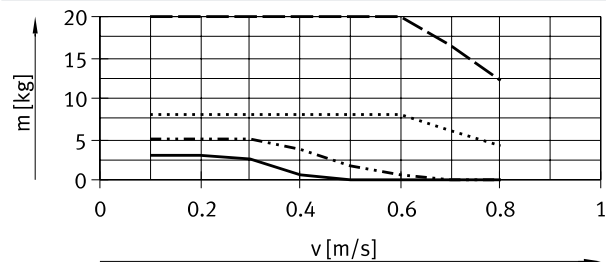

- DYEF-M14-Y1F (amortiguación P1)
- · - · - DYEF-M14-Y1 (amortiguación P)
- - - DYSW-10-17 (amortiguación Y3)
- DYSW-8-14 con DAYH-8 (amortiguación Y11)

DGSL-25

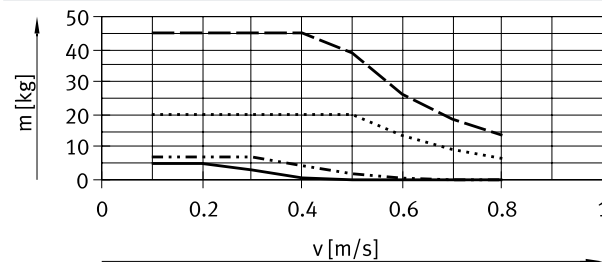

- DYEF-M16-Y1F (amortiguación P1)
- · - · - DYEF-M16-Y1 (amortiguación P)
- - - DYSW-12-20 (amortiguación Y3)
- DYSW-10-17 con DAYH-10 (amortiguación Y11)

Hoja de datos

Selección de amortiguador

Carga útil m en función de la velocidad de impacto v ; posición de montaje vertical, movimiento ascendente de la carga útil

DGSL-4

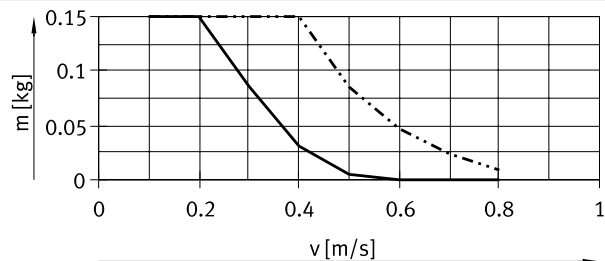

- DYEF-M4-Y1F (amortiguación P1)
- - - DYEF-M4-Y1 (amortiguación P)

DGSL-6

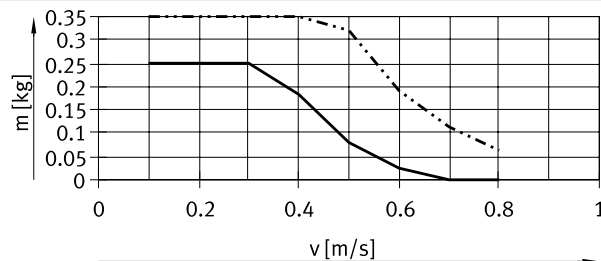

- DYEF-M5-Y1F (amortiguación P1)
- - - DYEF-M5-Y1 (amortiguación P)

DGSL-8

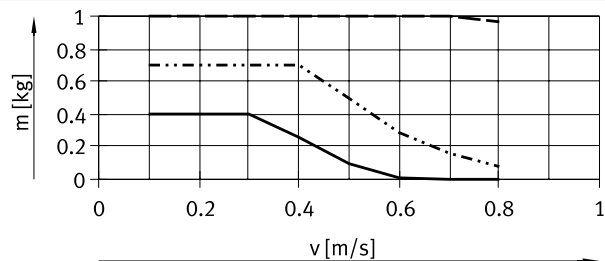

- DYEF-M6-Y1F (amortiguación P1)
- - - DYEF-M6-Y1 (amortiguación P)
- · - DYSW-4-6 (amortiguación Y3)

DGSL-10

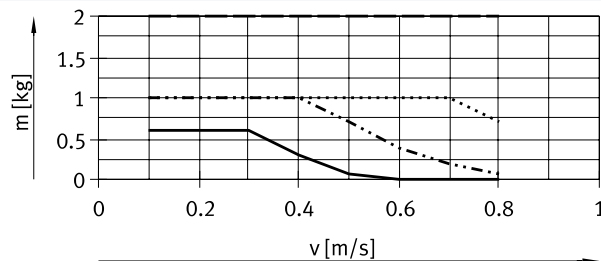

- DYEF-M8-Y1F (amortiguación P1)
- - - DYEF-M8-Y1 (amortiguación P)
- · - DYSW-5-8 (amortiguación Y3)
- DYSW-4-6 con DAYH-4 (amortiguación Y11)

DGSL-12

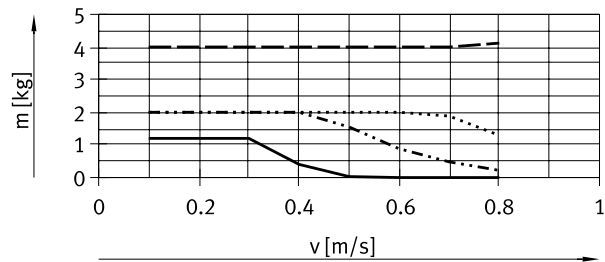

- DYEF-M10-Y1F (amortiguación P1)
- - - DYEF-M10-Y1 (amortiguación P)
- · - DYSW-7-10 (amortiguación Y3)
- DYSW-5-8 con DAYH-5 (amortiguación Y11)

DGSL-16

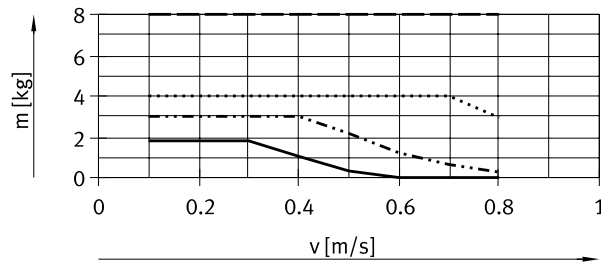

- DYEF-M12-Y1F (amortiguación P1)
- - - DYEF-M12-Y1 (amortiguación P)
- · - DYSW-8-14 (amortiguación Y3)
- DYSW-7-10 con DAYH-7 (amortiguación Y11)

DGSL-20

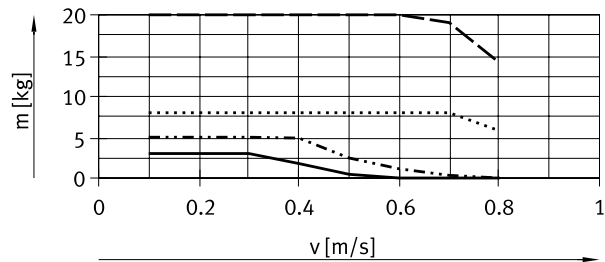

- DYEF-M14-Y1F (amortiguación P1)
- - - DYEF-M14-Y1 (amortiguación P)
- · - DYSW-10-17 (amortiguación Y3)
- DYSW-8-14 con DAYH-8 (amortiguación Y11)

DGSL-25

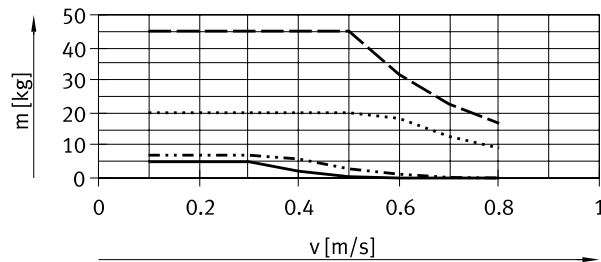

- DYEF-M16-Y1F (amortiguación P1)
- - - DYEF-M16-Y1 (amortiguación P)
- · - DYSW-12-20 (amortiguación Y3)
- DYSW-10-17 con DAYH-10 (amortiguación Y11)

Hoja de datos

Selección de amortiguador

Carga útil m en función de la velocidad de impacto v ; posición de montaje vertical, movimiento descendente de la carga útil

DGSL-4

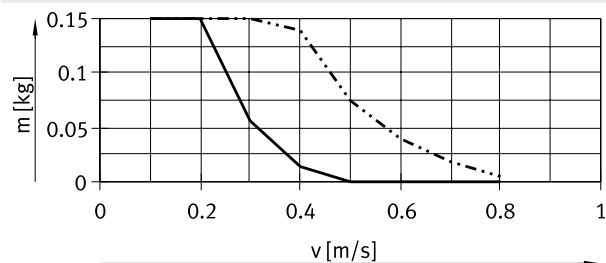

- DYEF-M4-Y1F (amortiguación P1)
- · - · - DYEF-M4-Y1 (amortiguación P)

DGSL-6

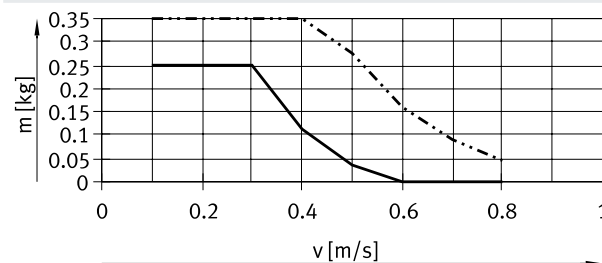

- DYEF-M5-Y1F (amortiguación P1)
- · - · - DYEF-M5-Y1 (amortiguación P)

DGSL-8

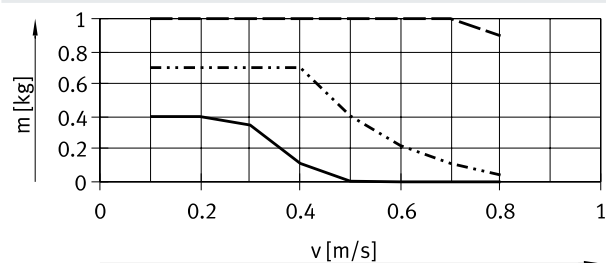

- DYEF-M6-Y1F (amortiguación P1)
- · - · - DYEF-M6-Y1 (amortiguación P)
- - - DYSW-4-6 (amortiguación Y3)

DGSL-10

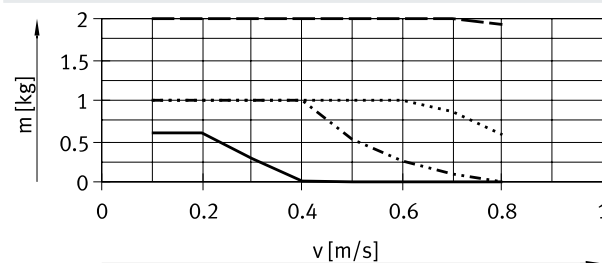

- DYEF-M8-Y1F (amortiguación P1)
- · - · - DYEF-M8-Y1 (amortiguación P)
- - - DYSW-5-8 (amortiguación Y3)
- DYSW-4-6 con DAYH-4 (amortiguación Y11)

DGSL-12

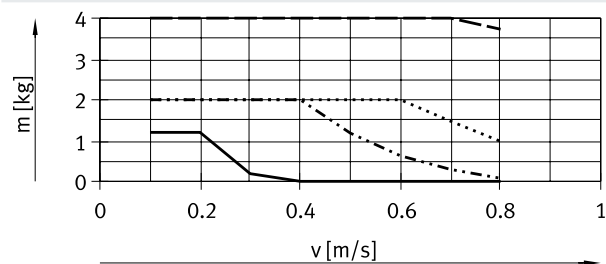

- DYEF-M10-Y1F (amortiguación P1)
- · - · - DYEF-M10-Y1 (amortiguación P)
- - - DYSW-7-10 (amortiguación Y3)
- DYSW-5-8 con DAYH-5 (amortiguación Y11)

DGSL-16

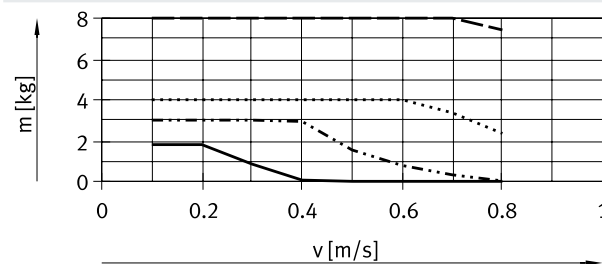

- DYEF-M12-Y1F (amortiguación P1)
- · - · - DYEF-M12-Y1 (amortiguación P)
- - - DYSW-8-14 (amortiguación Y3)
- DYSW-7-10 con DAYH-7 (amortiguación Y11)

DGSL-20

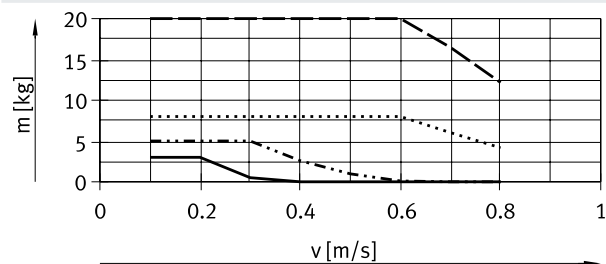

- DYEF-M14-Y1F (amortiguación P1)
- · - · - DYEF-M14-Y1 (amortiguación P)
- - - DYSW-10-17 (amortiguación Y3)
- DYSW-8-14 con DAYH-8 (amortiguación Y11)

DGSL-25

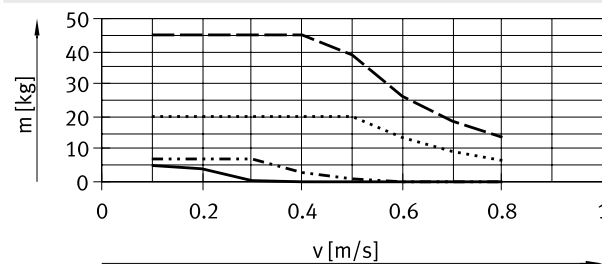

- DYEF-M16-Y1F (amortiguación P1)
- · - · - DYEF-M16-Y1 (amortiguación P)
- - - DYSW-12-20 (amortiguación Y3)
- DYSW-10-17 con DAYH-10 (amortiguación Y11)

Hoja de datos

Selección de amortiguador

Tiempo del movimiento t en función de la carga útil m y de la amortiguación P/E. Posición de montaje horizontal



Los valores que constan en los gráficos se han determinado matemáticamente. El tiempo de movimiento en función de la carga útil no puede estar por debajo de los valores mostrados ya que, de lo contrario, es posible que la energía de impacto o residual cinética en las posiciones finales dañe el actuador.

Posición de montaje vertical
→ página 19

Retroceso

Carrera de 10 mm, tamaño 4 ... 10

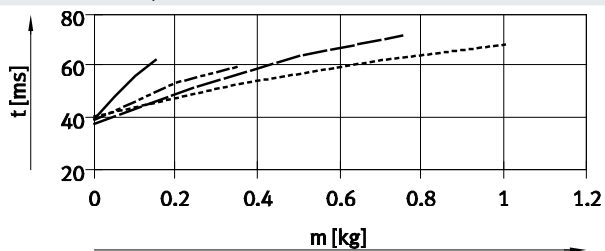

Avance

Carrera de 10 mm, tamaño 4 ... 10

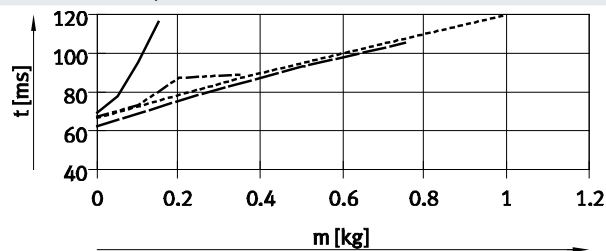

Carrera de 10 mm, tamaño 12 ... 16

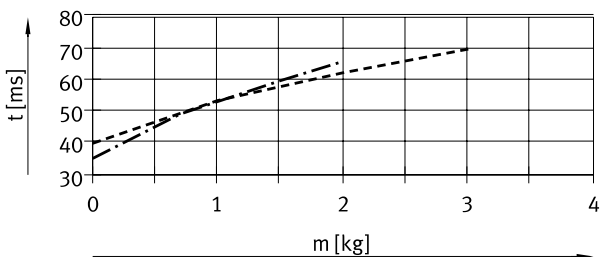

Carrera de 10 mm, tamaño 12 ... 16

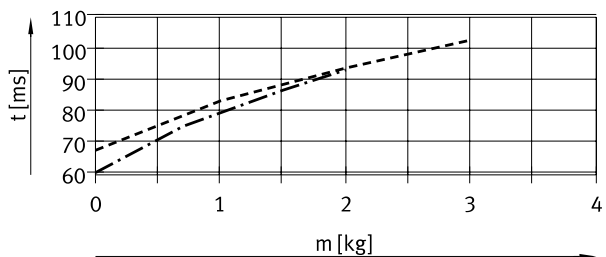

Carrera de 10 mm, tamaño 20 ... 25

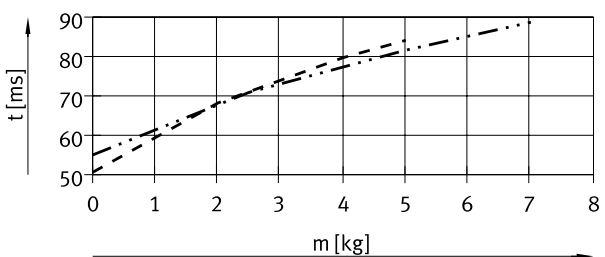

Carrera de 10 mm, tamaño 20 ... 25

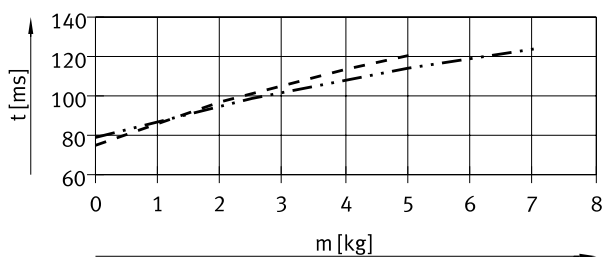

Carrera de 30 mm, tamaño 4 ... 10

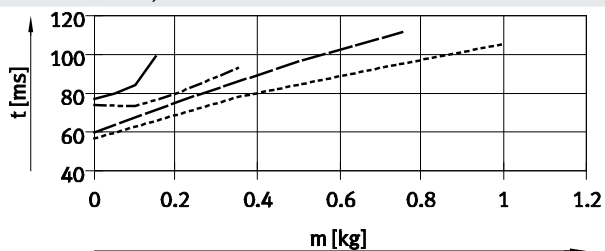

Carrera de 30 mm, tamaño 4 ... 10

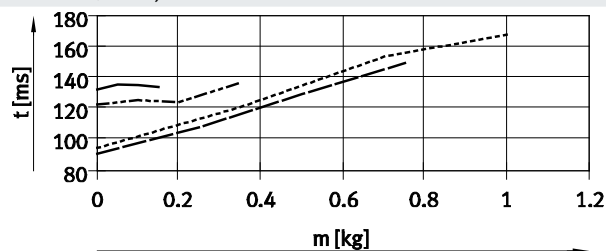

- DGSL-4
- - - DGSL-6
- - - DGSL-8
- DGSL-10
- . - . DGSL-12
- - - DGSL-16
- - - DGSL-20
- . - . DGSL-25

Hoja de datos

Selección de amortiguador

Tiempo del movimiento t en función de la carga útil m y de la amortiguación P/E. Posición de montaje horizontal

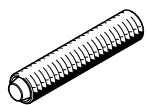

Los valores que constan en los gráficos se han determinado matemáticamente.
El tiempo de movimiento en función de la carga útil no puede estar por debajo de los valores mostrados ya que, de lo contrario, es posible que la energía de impacto o residual cinética en las posiciones finales dañe el actuador.

Posición de montaje vertical
→ página 19

Retroceso

Carrera de 30 mm, tamaño 12 ... 25

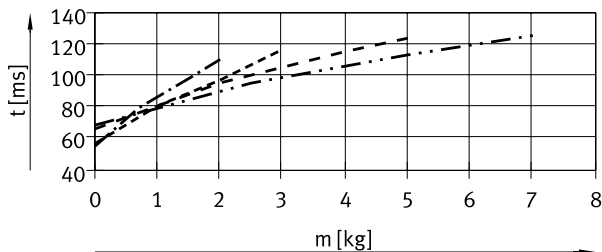

Avance

Carrera de 30 mm, tamaño 12 ... 16

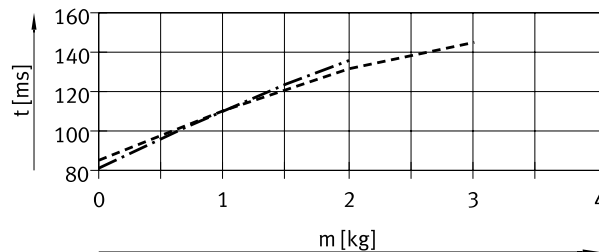

Carrera de 30 mm, tamaño 20 ... 25

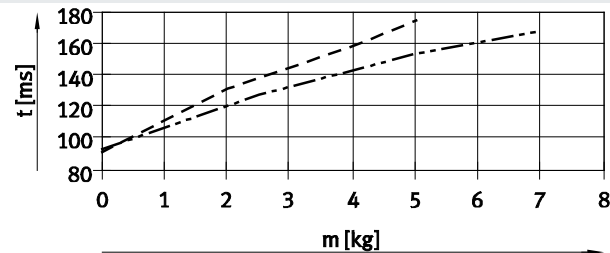

Carrera de 50 mm, tamaño 6 ... 12

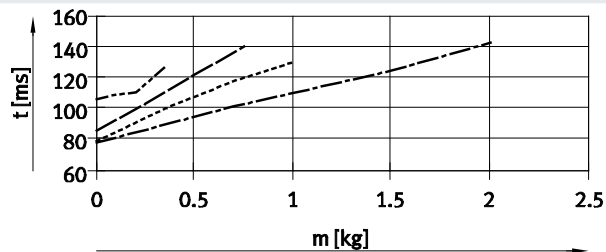

Carrera de 50 mm, tamaño 6 ... 12

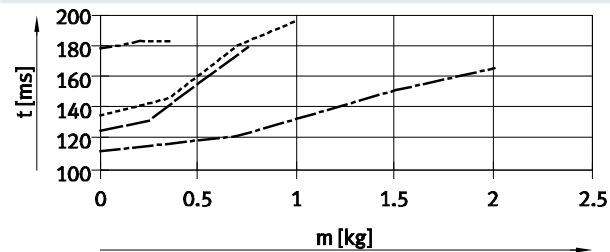

Carrera de 50 mm, tamaño 16 ... 25

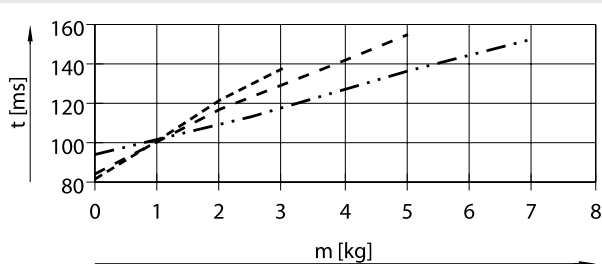

Carrera de 50 mm, tamaño 16

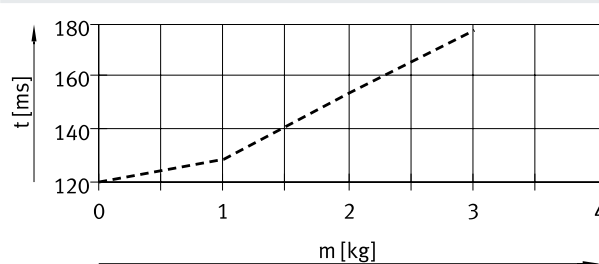

Carrera de 50 mm, tamaño 20 ... 25

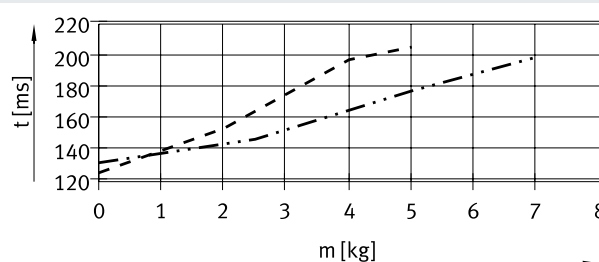

Hoja de datos

Selección de amortiguador

Tiempo del movimiento t en función de la carga útil m y de la amortiguación P/E. Posición de montaje horizontal

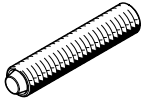

Los valores que constan en los gráficos se han determinado matemáticamente. El tiempo de movimiento en función de la carga útil no puede estar por debajo de los valores mostrados ya que, de lo contrario, es posible que la energía de impacto o residual cinética en las posiciones finales dañe el actuador.

Posición de montaje vertical
→ página 19

Retroceso

Carrera de 100 mm, tamaño 10 ... 16

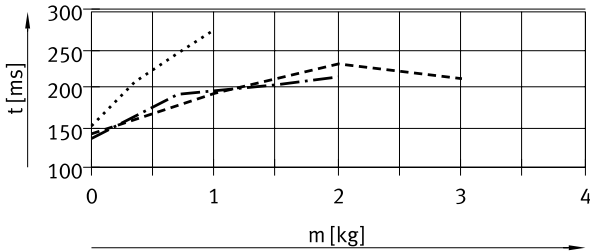

Avance

Carrera de 100 mm, tamaño 10 ... 16

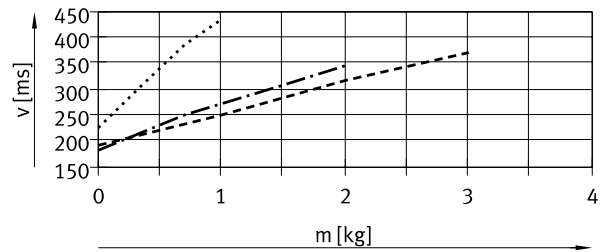

Carrera de 100 mm, tamaño 20 ... 25

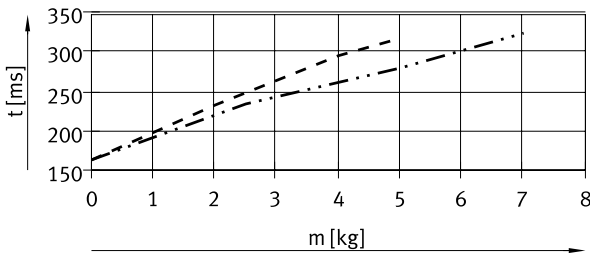

Carrera de 100 mm, tamaño 20 ... 25

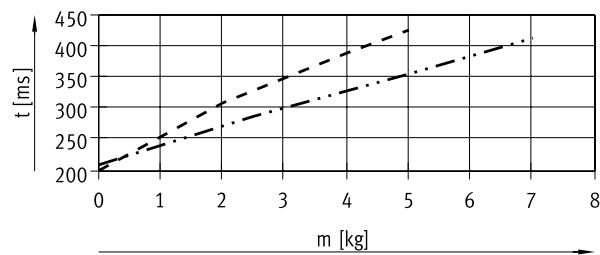

Carrera de 150 mm, tamaño 12 ... 16

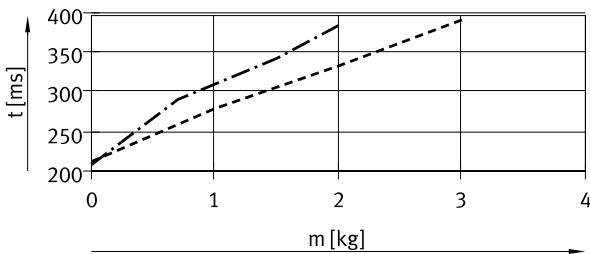

Carrera de 150 mm, tamaño 12 ... 16

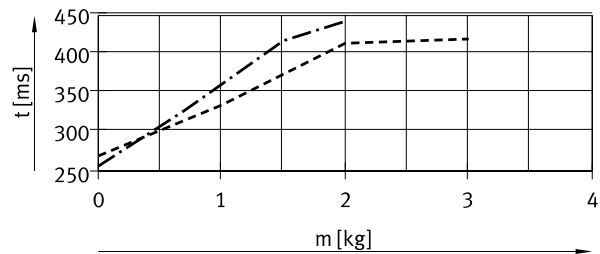

Carrera de 150 mm, tamaño 20 ... 25

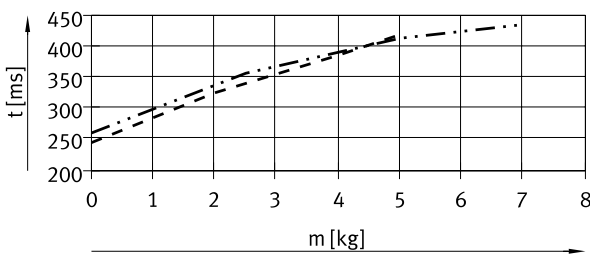

Carrera de 150 mm, tamaño 20 ... 25

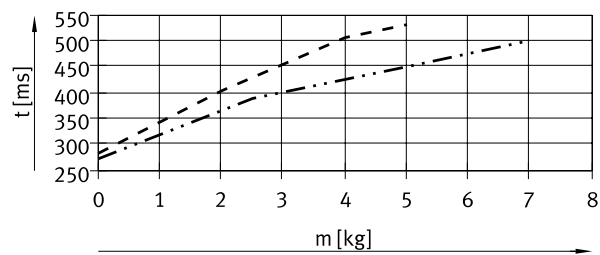

- DGSL-10
- - - - - DGSL-12
- - - - - DGSL-16
- - - - - DGSL-20
- - - - - DGSL-25

Hoja de datos

Selección de amortiguador

Tiempo del movimiento t en función de la carga útil m y de la amortiguación P/E. Posición de montaje horizontal

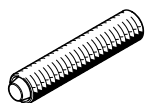

Los valores que constan en los gráficos se han determinado matemáticamente.
El tiempo de movimiento en función de la carga útil no puede estar por debajo de los valores mostrados ya que, de lo contrario, es posible que la energía de impacto o residual cinética en las posiciones finales dañe el actuador.

Posición de montaje vertical
→ página 19

Retroceso

Carrera de 200 mm, tamaño 20 ... 25

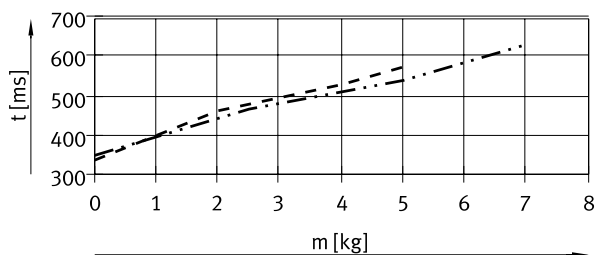

Avance

Carrera de 200 mm, tamaño 20 ... 25

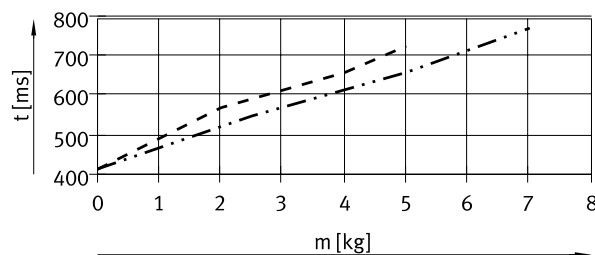

--- DGSL-20
- . - DGSL-25

Posición de montaje vertical

Para calcular los tiempos de movimiento para la posición de montaje vertical, los datos calculados para la posición de montaje horizontal deben multiplicarse por un factor de corrección ka (avance) y ke (retroceso); véase la tabla contigua.

Valores conocidos:
Carrera = 200 mm
Tamaño = 20
Carga útil = 3 kg
Tiempo de movimiento calculado tw (Horizontal), véase gráfico:
– Avance = 500 ms
– Retroceso = 600 ms
Tiempo de movimiento calculado ts (Vertical):
– Avance: $ts = tw \times ka$
 $ts = 500 \text{ ms} \times 0,9 = 450 \text{ ms}$
– Retroceso: $ts = tw \times ke$
 $ts = 600 \text{ ms} \times 1,1 = 660 \text{ ms}$

Carrera [mm]	Tamaño	Avance (ka) ¹⁾	Retroceso (ke)
10	4, 6, 8, 10	0,95	1,1
	12, 16, 20, 25	0,95	1,2
30	4, 6, 8, 10	0,95	1,1
	12, 16, 20, 25	0,95	1,2
50	6, 8, 10, 12	0,9	1,1
	16, 20, 25	1,1	1,2
100	10, 12, 16, 20, 25	1	1,1
150	12, 16, 20, 25	1	1,1
200	20, 25	0,9	1,1

1) Hacia abajo.

Hoja de datos

Selección de amortiguador

Tiempo de movimiento t en función de la carga útil m y de la amortiguación P1. Posición de montaje horizontal



Los valores que constan en los gráficos se han determinado matemáticamente. El tiempo de movimiento en función de la carga útil no puede estar por debajo de los valores mostrados ya que, de lo contrario, es posible que la energía de impacto o residual cinética en las posiciones finales dañe el actuador.

Posición de montaje vertical
→ página 23

Retroceso

Carrera de 10 mm, tamaño 4 ... 10

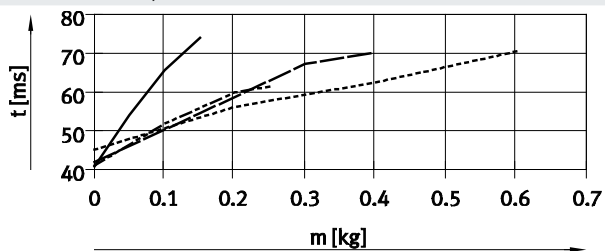

Avance

Carrera de 10 mm, tamaño 4 ... 10

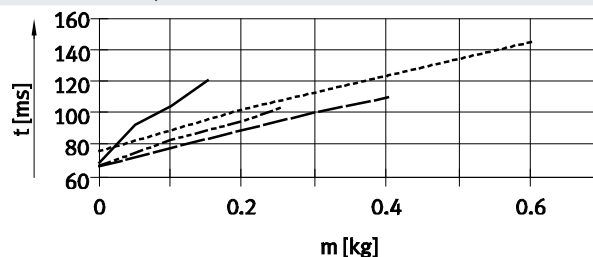

Carrera de 10 mm, tamaño 12 ... 16

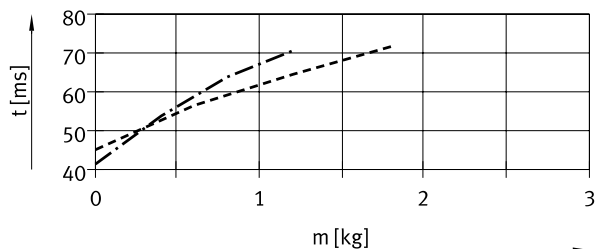

Carrera de 10 mm, tamaño 12 ... 16

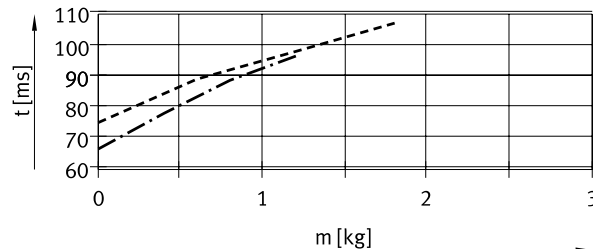

Carrera de 10 mm, tamaño 20 ... 25

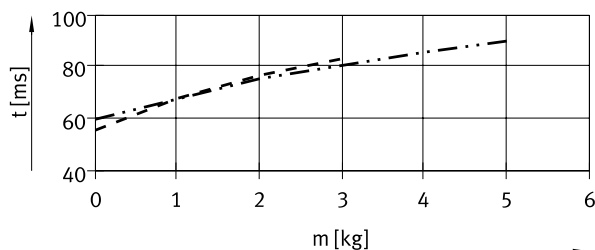

Carrera de 10 mm, tamaño 20 ... 25

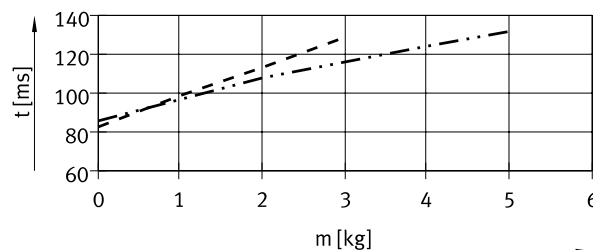

Carrera de 30 mm, tamaño 4 ... 10

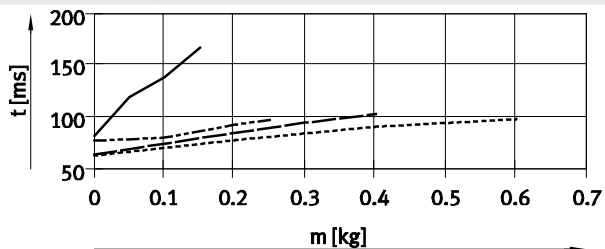

Carrera de 30 mm, tamaño 4 ... 10

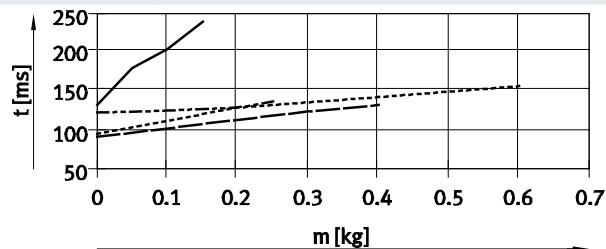

- | | | | |
|-------------|---------|-------------|---------|
| — | DGSL-4 | - · - · - · | DGSL-12 |
| - · - · - · | DGSL-6 | - - - - - | DGSL-16 |
| - - - - - | DGSL-8 | - - - - - | DGSL-20 |
| · · · · · | DGSL-10 | - · - · - · | DGSL-25 |

Hoja de datos

Selección de amortiguador

Tiempo de movimiento t en función de la carga útil m y de la amortiguación P1. Posición de montaje horizontal

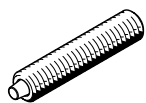

Los valores que constan en los gráficos se han determinado matemáticamente. El tiempo de movimiento en función de la carga útil no puede estar por debajo de los valores mostrados ya que, de lo contrario, es posible que la energía de impacto o residual cinética en las posiciones finales dañe el actuador.

Posición de montaje vertical
→ página 23

Retroceso

Carrera de 30 mm, tamaño 12 ... 16

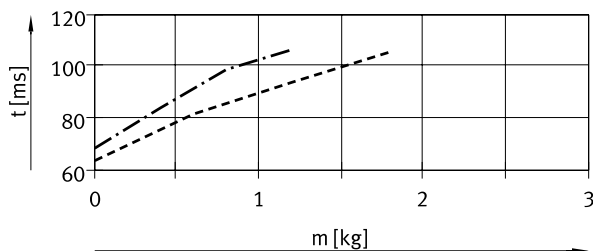

Avance

Carrera de 30 mm, tamaño 12 ... 16

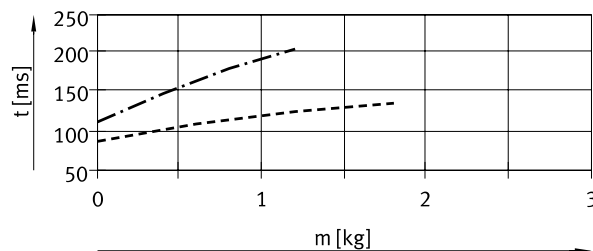

Carrera de 30 mm, tamaño 20 ... 25

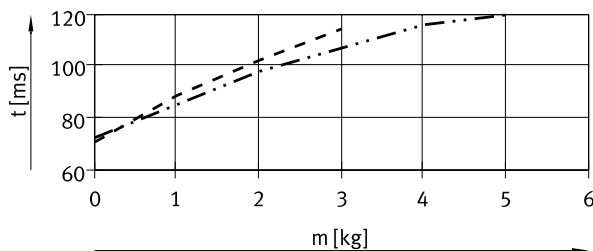

Carrera de 30 mm, tamaño 20 ... 25

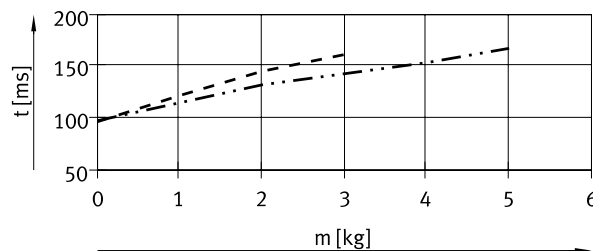

Carrera de 50 mm, tamaño 6 ... 12

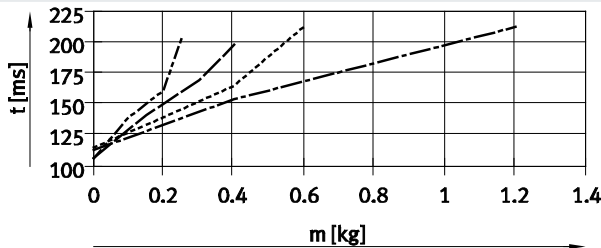

Carrera de 50 mm, tamaño 6 ... 12

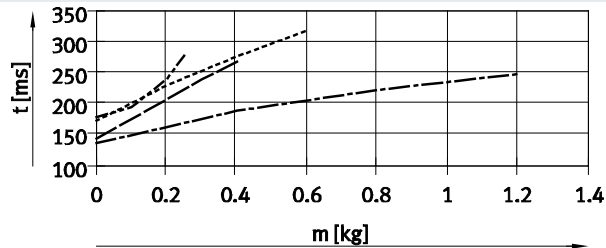

Carrera de 50 mm, tamaño 16 ... 25

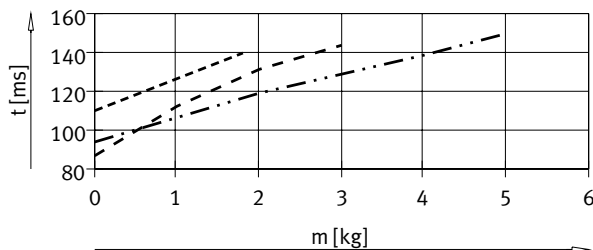

Carrera de 50 mm, tamaño 16 ... 25

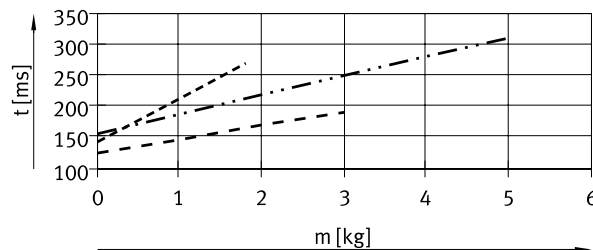

- DGSL-6
- DGSL-8
- DGSL-10
- DGSL-12
- DGSL-16
- DGSL-20
- DGSL-25

Hoja de datos

Selección de amortiguador

Tiempo de movimiento t en función de la carga útil m y de la amortiguación P1. Posición de montaje horizontal

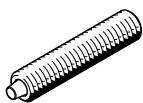

Los valores que constan en los gráficos se han determinado matemáticamente.
El tiempo de movimiento en función de la carga útil no puede estar por debajo de los valores mostrados ya que, de lo contrario, es posible que la energía de impacto o residual cinética en las posiciones finales dañe el actuador.

Posición de montaje vertical
→ página 23

Retroceso

Carrera de 100 mm, tamaño 10 ... 16

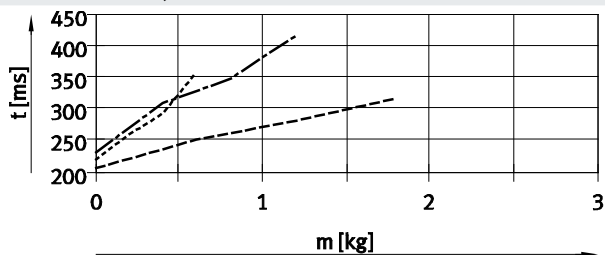

Avance

Carrera de 100 mm, tamaño 10 ... 25

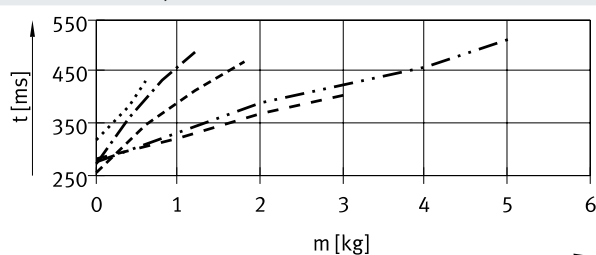

Carrera de 100 mm, tamaño 20 ... 25

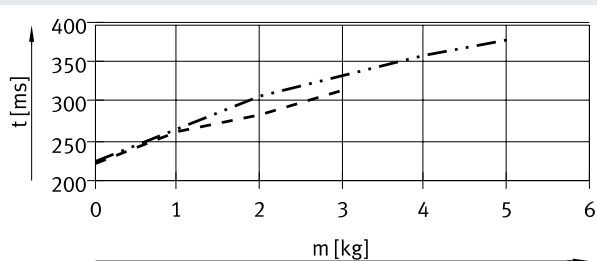

Carrera de 150 mm, tamaño 12 ... 25

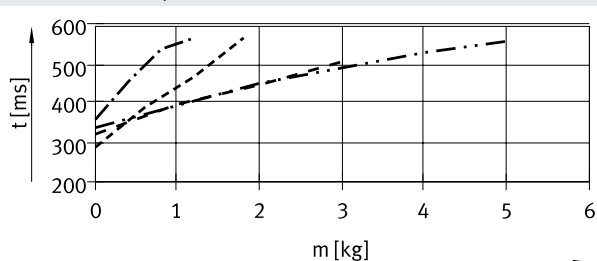

Carrera de 150 mm, tamaño 12 ... 25

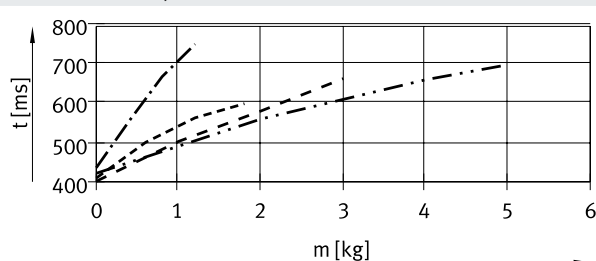

- DGSL-10
- . - . - DGSL-12
- - - - - DGSL-16
- - - - - DGSL-20
- . . . - DGSL-25

Hoja de datos

Selección de amortiguador

Tiempo de movimiento t en función de la carga útil m y de la amortiguación P1. Posición de montaje horizontal

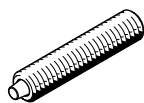

Los valores que constan en los gráficos se han determinado matemáticamente. El tiempo de movimiento en función de la carga útil no puede estar por debajo de los valores mostrados ya que, de lo contrario, es posible que la energía de impacto o residual cinética en las posiciones finales dañe el actuador.

Posición de montaje vertical
→ página 23

Retroceso

Carrera de 200 mm, tamaño 20

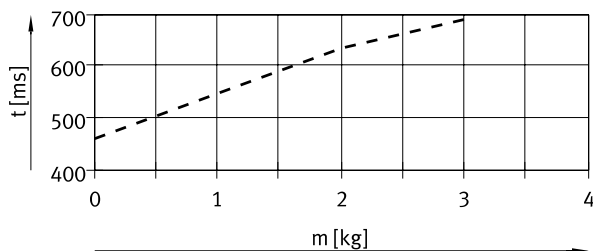

Avance

Carrera de 200 mm, tamaño 20

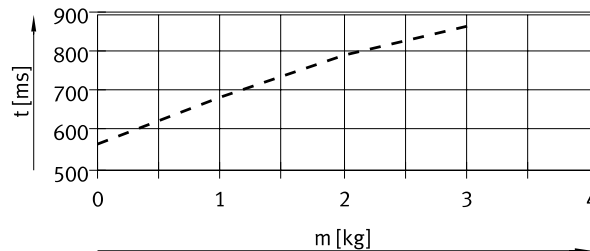

Carrera de 200 mm, tamaño 25

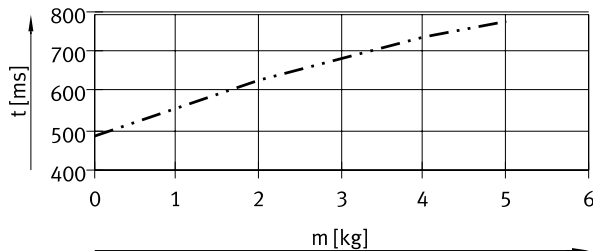

Carrera de 200 mm, tamaño 25

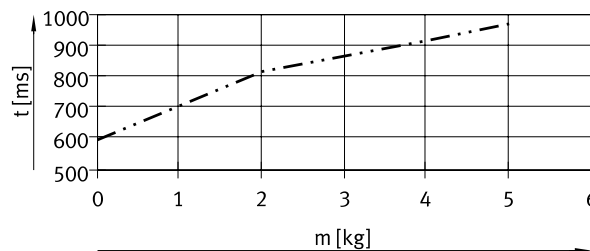

--- DGSL-20
-.- DGSL-25

Posición de montaje vertical

Para calcular los tiempos de movimiento para la posición de montaje vertical, los datos calculados para la posición de montaje horizontal deben multiplicarse por un factor de corrección ka (avance) y ke (retroceso); véase la tabla contigua.

Valores conocidos:
Carrera = 200 mm
Tamaño = 20
Carga útil = 2 kg
Tiempo de movimiento calculado tw (Horizontal), véase gráfico:
- Avance = 640 ms
- Retroceso = 780 ms
Tiempo de movimiento calculado ts (Vertical):
- Avance: $ts = tw \times ka$
 $ts = 640 \text{ ms} \times 0,9 = 576 \text{ ms}$
- Retroceso: $ts = tw \times ke$
 $ts = 780 \text{ ms} \times 1,1 = 858 \text{ ms}$

Carrera [mm]	Tamaño	Avance (ka) ¹⁾	Retroceso (ke)
10	4, 6, 8, 10	1	1,1
	12, 16, 20, 25	1,1	1,2
30	4, 6, 8, 10	1	1,1
	12, 16, 20, 25	1,1	1,2
50	6, 8, 10, 12	1	1,1
	16, 20, 25	0,9	1,1
100	10, 12, 16, 20, 25	0,95	1,1
150	12, 16, 20, 25	0,95	1,1
200	20, 25	0,9	1,1

1) Hacia abajo.

Hoja de datos

Selección de amortiguador

Tiempo de movimiento t en función de la carga útil m y de la amortiguación Y3. Posición de montaje horizontal

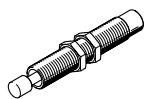

Los valores que constan en los gráficos se han determinado matemáticamente. El tiempo de movimiento en función de la carga útil no puede estar por debajo de los valores mostrados ya que, de lo contrario, es posible que la energía de impacto o residual cinética en las posiciones finales dañe el actuador.

Posición de montaje vertical
→ página 25

Retroceso

Carrera de 30 mm, tamaño 8 ... 12

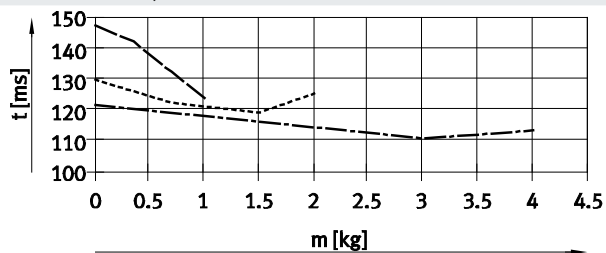

Avance

Carrera de 30 mm, tamaño 8 ... 12

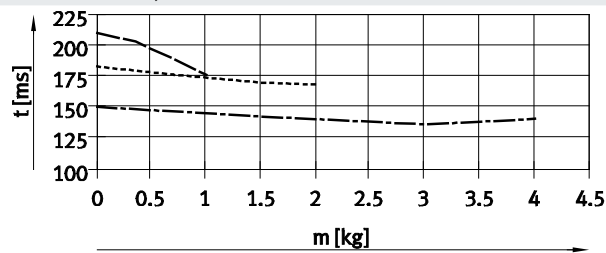

Carrera de 30 mm, tamaño 16 ... 25

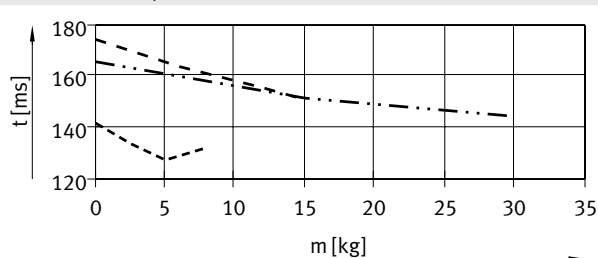

Carrera de 30 mm, tamaño 16 ... 25

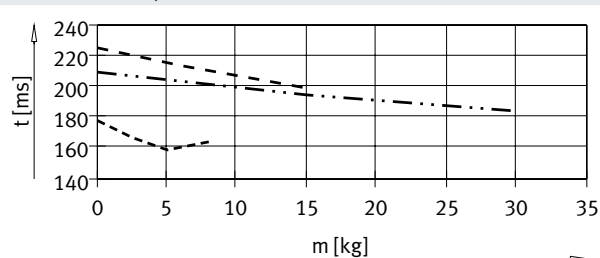

Carrera de 50 mm, tamaño 8 ... 12

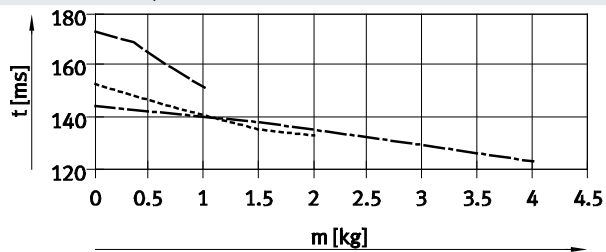

Carrera de 50 mm, tamaño 8 ... 12

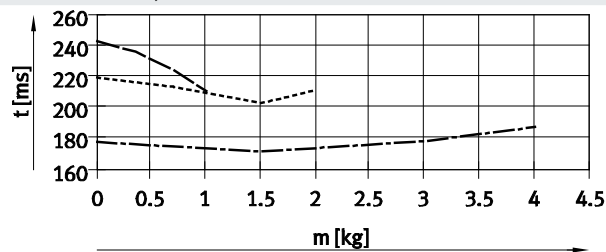

Carrera de 50 mm, tamaño 16 ... 25

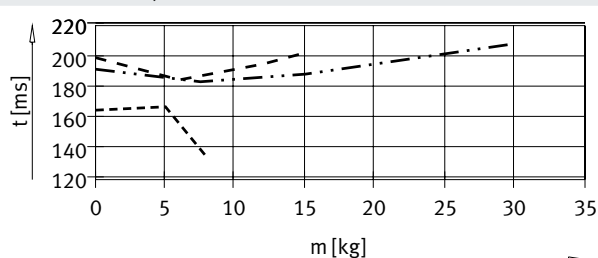

Carrera de 50 mm, tamaño 16 ... 25

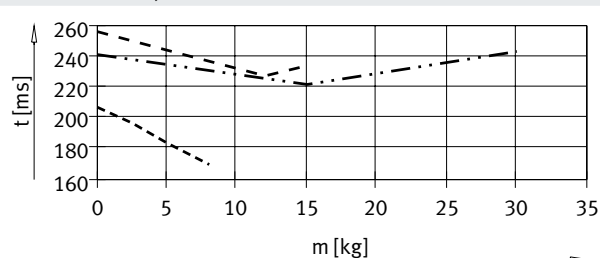

- DGSL-10
- · - · - DGSL-12
- - - - - DGSL-16
- - - - - DGSL-20
- - - - - DGSL-25

Hoja de datos

Selección de amortiguador

Tiempo de movimiento t en función de la carga útil m y de la amortiguación Y3. Posición de montaje horizontal

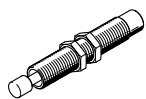

Los valores que constan en los gráficos se han determinado matemáticamente. El tiempo de movimiento en función de la carga útil no puede estar por debajo de los valores mostrados ya que, de lo contrario, es posible que la energía de impacto o residual cinética en las posiciones finales dañe el actuador.

Posición de montaje vertical
→ página 25

Retroceso

Carrera de 100 mm, tamaño 10 ... 25

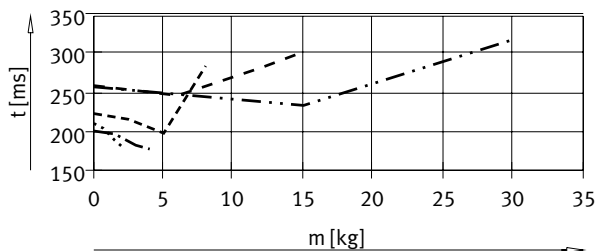

Avance

Carrera de 100 mm, tamaño 10 ... 25

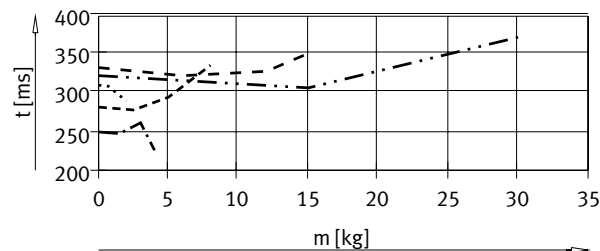

Carrera de 150 mm, tamaño 12 ... 25

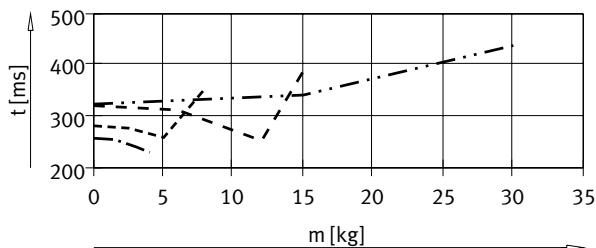

Carrera de 150 mm, tamaño 12 ... 25

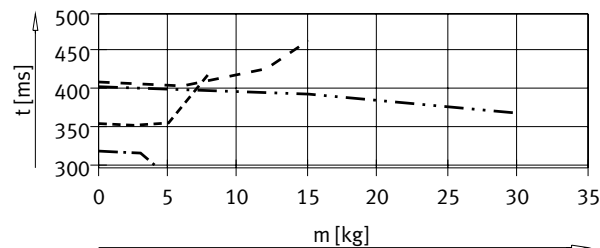

Carrera de 200 mm, tamaño 20 ... 25

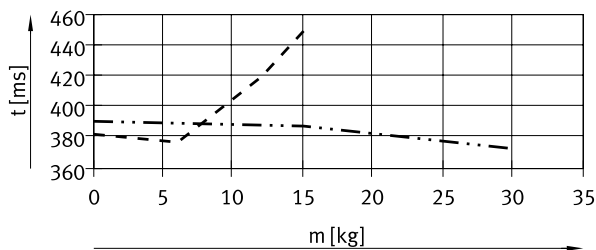

Carrera de 200 mm, tamaño 20 ... 25

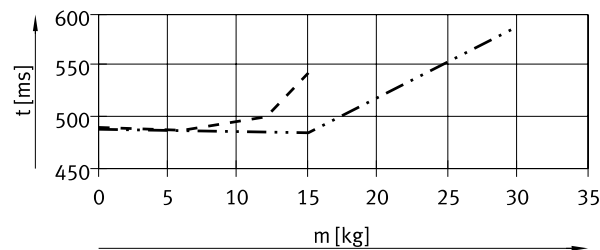

--- DGSL-20
-.-.- DGSL-25

Posición de montaje vertical

Para calcular los tiempos de movimiento para la posición de montaje vertical, los datos calculados para la posición de montaje horizontal deben multiplicarse por un factor de corrección ka (avance) y ke (retroceso), véase la tabla contigua.

Valores conocidos:
Carrera = 200 mm
Tamaño = 20
Carga útil = 10 kg
Tiempo de movimiento calculado tw (Horizontal), véase gráfico:
– Avance = 405 ms
– Retroceso = 490 ms

Tiempo de movimiento calculado ts (Vertical):

- Avance: $t_s = t_w \times k_a$
 $t_s = 405 \text{ ms} \times 0,9 = 365 \text{ ms}$
- Retroceso: $t_s = t_w \times k_e$
 $t_s = 490 \text{ ms} \times 1,5 = 735 \text{ ms}$

Carrera [mm]	Tamaño	Avance (ka) ¹⁾	Retroceso (ke)
30	8, 10, 12	0,95	1,2
	16, 20, 25	0,9	1,5
50	8, 10, 12	0,9	1,5
	16, 20, 25	0,9	1,5
100	10, 12, 16, 20, 25	0,8	1,5
150	12, 16, 20, 25	0,9	1,5
200	20, 25	0,9	1,5

1) Hacia abajo.

Hoja de datos

Valores característicos de la carga dinámica

Los pares indicados hacen referencia al centro de la guía.
 No pueden superarse durante el funcionamiento dinámico. Además, debe tenerse especialmente en cuenta la operación de frenado.

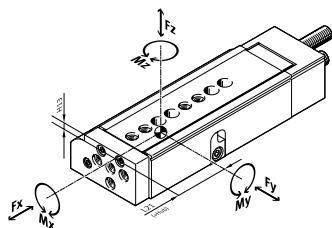

Si los actuadores están expuestos simultáneamente a varias de las fuerzas y momentos indicados más abajo, además de las cargas máximas admisibles deberá cumplirse la siguiente ecuación:

$$\frac{F_y}{F_{y_{max}}} + \frac{F_z}{F_{z_{max}}} + \frac{M_x}{M_{x_{max}}} + \frac{M_y}{M_{y_{max}}} + \frac{M_z}{M_{z_{max}}} \leq 1$$

Posición del centro de la guía

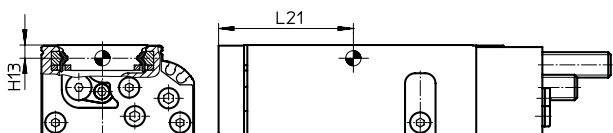

Ejemplo de cálculo

Valores conocidos:

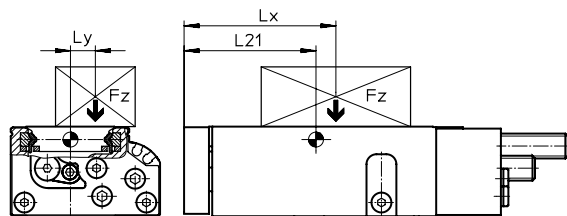

Minicarro = DGSL-10
 Longitud de carrera = 80 mm
 Brazo de palanca L_x = 50 mm
 Brazo de palanca L_y = 30 mm
 Masa F_z = 0,8 kg
 Aceleración a = 0 m/s²

Incógnita:

F_y, F_z, M_x, M_y, M_z
 y
 Verificación del funcionamiento en caso de carga combinada

Solución:

$L_{21} = 83$ mm según consta en la tabla

$F_y = 0$ N

$F_z = m \times g$
 $= 0,8 \text{ kg} \times 9,81 \text{ m/s}^2 = 7,848 \text{ N}$

$M_x = m \times g \times L_y$
 $= 0,8 \text{ kg} \times 9,81 \text{ m/s}^2 \times 30 \text{ mm} = 0,236 \text{ Nm}$

$M_y = m \times g \times [(L_{21} + \text{carrera}) - L_x]$
 $= 0,8 \text{ kg} \times 9,81 \text{ m/s}^2 \times [(83 \text{ mm} + 80 \text{ mm}) - 50 \text{ mm}] = 0,886 \text{ Nm}$

$M_z = 0$ Nm

Carga combinada:

$$\frac{F_y}{F_{y_{max}}} + \frac{F_z}{F_{z_{max}}} + \frac{M_x}{M_{x_{max}}} + \frac{M_y}{M_{y_{max}}} + \frac{M_z}{M_{z_{max}}} \leq 1$$

$$0 + \frac{7,848 \text{ N}}{1200 \text{ N}} + \frac{0,236 \text{ Nm}}{18 \text{ Nm}} + \frac{0,886 \text{ Nm}}{12 \text{ Nm}} + 0 \leq 1$$

Fuerzas y momentos admisibles						Características geométricas	
Tamaño	Carrera [mm]	$F_{y_{max}}$ [N]	$F_{z_{max}}$ [N]	$M_{x_{max}}$ [Nm]	$M_{y_{max}}, M_{z_{max}}$ [Nm]	H13 [mm]	L21 [mm]
4	10	343	343	2	2	2,7	31
	20	368	368	2	2		36
	30	387	387	2	2		42
6	10	540	540	6	4,5	3,4	37
	20	590	590	7	5		42
	30	631	631	8	5,5		47
	40	677	677	8	5,5		52
	50	719	719	8	5,5		57

Hoja de datos

Fuerzas y momentos admisibles						Características geométricas	
Tamaño	Carrera [mm]	F _y ^{máx} [N]	F _z ^{máx} [N]	M _x ^{max} [Nm]	M _y ^{máx} , M _z ^{máx} [Nm]	H13 [mm]	L21 [mm]
8							
	10	657	657	7	5,5	3,25	41
	20	745	745	8	5,5		46
	30	850	850	9	5,5		51
	40	934	934	10	5,5		56
	50	962	962	10	8		67
	80	971	971	10	8		82
10							
	10	927	927	15	6	4,2	43
	20	1003	1003	15	7		46
	30	1078	1078	15	8		51
	40	1152	1152	15	9		56
	50	1175	1175	18	9		61
	80	1200	1200	18	12		83
	100	1250	1250	18	12	96	
12							
	10	942	942	15	8	5,2	44
	20	1006	1006	15	9		49
	30	1075	1075	15	10		54
	40	1142	1142	18	11		59
	50	1200	1200	18	12		64
	80	1280	1280	20	15		88
	100	1340	1340	20	15		98
	150	1400	1400	20	15		124
16							
	10	1769	1769	35	20	6,4	54
	20	2021	2021	35	22		59
	30	2274	2274	35	22		64
	40	2527	2527	40	25		69
	50	2780	2780	40	25		74
	80	2800	2800	50	27		89
	100	2850	2850	50	43		113
	150	2900	2900	50	43		138
20							
	10	2911	2911	60	30	7,55	56
	20	3143	3143	60	30		61
	30	3354	3354	60	30		66
	40	3612	3612	60	40		71
	50	3816	3816	70	50		76
	80	4032	4032	80	50		91
	100	4200	4200	85	80		121
	150	4400	4400	90	80		152
	200	4600	4600	90	80		177
25							
	10	3270	3270	100	60	8,55	64
	20	3744	3744	100	60		69
	30	4205	4205	100	60		74
	40	4643	4643	110	60		79
	50	4650	4650	120	60		84
	80	4700	4700	130	80		112
	100	4750	4750	130	80		129
	150	4800	4800	130	80		154
	200	4800	4800	130	80		179

Hoja de datos

Dimensiones

Tamaño 4 ... 10

Descarga de datos CAD → www.festo.com

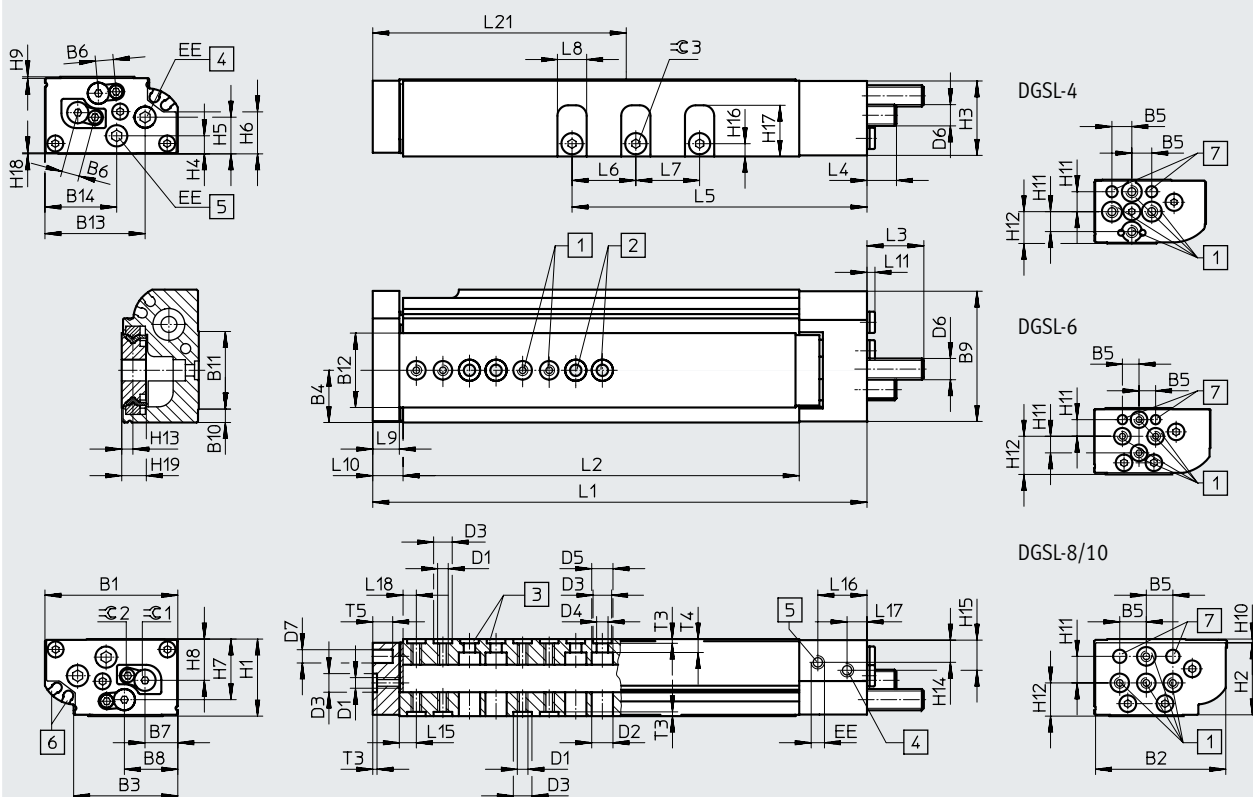

- [1] Rosca de fijación (casquillos para centrar incluidos en el suministro)
- [2] Taladros pasantes para la fijación del actuador
- [3] Taladros centradores (casquillos para centrar incluidos en el suministro)
- [4] Conexión de aire comprimido de avance
- [5] Conexión de aire comprimido de retroceso
- [6] Ranuras para sensor de proximidad SME/SMT-10
- [7] Taladro centrador
- L10 Distancia entre el canto exterior de la placa de yugo y el cuerpo
- L15 Distancia entre el centro del taladro centrador y el canto exterior del carro
- L18 Distancia entre el centro del taladro centrador y el canto exterior del cuerpo

Dimensiones generales

Tamaño	B1	B2	B3	B4	B5	B6	B7	B8	B9	B10	B11	B12	B13	B14	D1
4	28	27,4	18,35	9,4	5	3,55	6,3	11,95	27,5	2	17,2	12,4	23,15	16,15	M3
6	35	34,5	26,3	13,5	5	5	8,2	13,55	34,5	3,5	19,9	20	28,1	18,9	M3
8	42	41,3	31,45	16,6	10	6	10,3	16,25	41,5	4,57	24	24,1	33	24,4	M4
10	50	49	39,2	19,65	10	6,8	12,35	20,1	49	5	29,2	28	37,7	27	M4

Tamaño	D2 ∅	D3 ∅	D4 ∅	D5 ∅	D6	D7 ∅	EE	H1 ±0,08	H2	H3	H4	H5	H6	H7	H8
4	6,3	5 ^{H7}	3,3	6,2	M4x0,5	3 ^{H7}	M3	16	15,4	15,1	3,85	6,25	8,55	8,1	8,4
6	6,3	5 ^{H7}	3,3	6,2	M5x0,5	3 ^{H7}	M3	20	19	19,25	4,7	7,8	10,2	16,05	10,55
8	8,2	7 ^{H7}	4,3	8	M6x0,5	5 ^{H7}	M3	24	22,7	23	6,46	10,63	14,06	18,9	13,3
10	8,2	7 ^{H7}	4,3	8	M8x1	5 ^{H7}	M5	29	27,1	28	6,8	13,8	15,8	22,8	15,5

Tamaño	H9	H10	H11	H12	H13	H14	H15	H16	H17	H18	H19	T3 +0,1	T4	T5	∅ 2 ¹⁾	∅ 3
4	0,65	0,3	5	8	2,7	5,35	5,85	3,1	10,6	0,25	5,28	1,3	2,25	4	1,5	2
6	0,45	0,5	5	11,5	3,38	6,5	7,2	3,7	13,1	0,3	6,68	1,3	3,7	6	1,5	2,5
8	0,64	0,9	10	8,7	3,28	7,8	10,5	4,1	16,8	0,36	6,7	1,6	3,8	7,5	2	2,5
10	0,6	1,4	10	12,5	4,2	8,76	11,76	4,8	19,25	0,41	9	1,6	5,35	7,5	2,5	3

1) En la versión de tamaño 4, el suministro del actuador incluye una llave Allen

Hoja de datos

Dimensiones en función de la carrera															
Tamaño	Carrera	L1	L2	L5	L6	L7	L8	L9	L10	L11	L15 ±0,05	L16	L17	L18 ±0,05	L21
4	10	72,1	48	28,85	–	–	6,5	5,5	6,6	2,5	4	13,25	4,95	3	31
	20	81,2	57,1	37,95	10										36
	30	91,2	67,1	47,95	11										42
6	10	81,1	54	33,1	–	8	8	9,6	2,5	5,1	13,25	4,95	3,5	37	
	20	91,1	64	43,1	14									42	
	30	101,1	74	53,1	47										
	40	111,1	84	63,1	52										
	50	121,1	94	73,1	57										
8	10	90,2	59,6	34,6	–	–	8	10	11,6	2,5	7	14,65	6,1	5,5	41
	20	100,2	69,6	44,6	10										46
	30	110,2	79,6	54,6	16										51
	40	120,2	89,6	64,6	56										
	50	142,2	111,6	74,6	67										
	80	172,2	141,6	104,6	16										82
10	10	103,1	66	41,3	–	–	11	10	11,6	2,5	6,4	18,5	7,5	5	43
	20	112,8	75,7	51	46										
	30	122,8	85,7	61	51										
	40	132,8	95,7	71	56										
	50	142,8	105,7	81	61										
	80	186,2	149,1	111	24										83
	100	206,2	169,1	131	24										24

Dimensiones en función de la amortiguación					
Tamaño	Amortiguación	L3 máx.	L4 máx.	≈ 1	
				Para modificar la carrera de amortiguación	Para modificar las posiciones finales
4	P	15,2	7,8	–	1,5
	E	5,7	0	–	1,5
	P1	14	6	1,3	2,5
6	P	17,6	8,1	–	1,5
	E	6,6	0	–	1,5
	P1	15,5	5,8	1,5	3
8	P	21,1	10,7	–	2
	E	6,6	0	–	2
	P1	19	9,1	2	4
	Y3	24,3	23,9	–	2
10	P	22,8	12,5	–	2,5
	E	8,8	0	–	2,5
	P1	20,5	10,2	2,5	5
	Y3	25,5	14,9	–	2,5
	Y11	30,4	19,9	–	2

Hoja de datos

Patrón de taladros para rosca de fijación y taladros centradores

DGSL-4-10

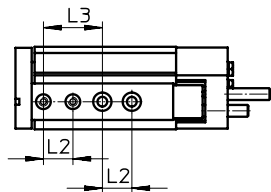

DGSL-4-20

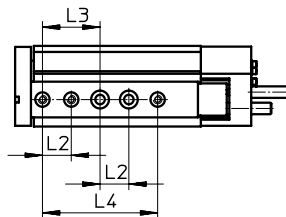

DGSL-4-30

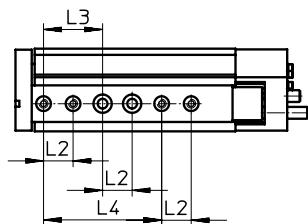

DGSL-6-10

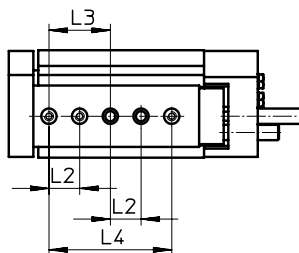

DGSL-6-20

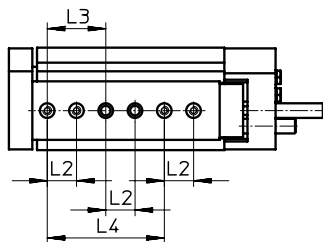

DGSL-6-30

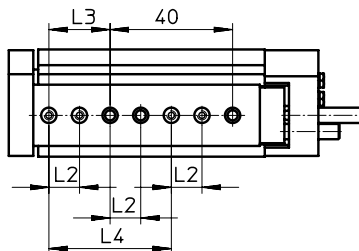

DGSL-6-40/50

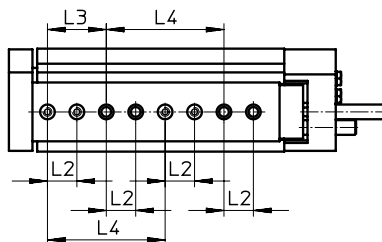

DGSL-8-10

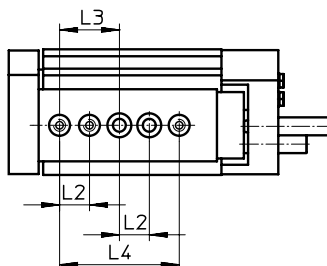

DGSL-8-20

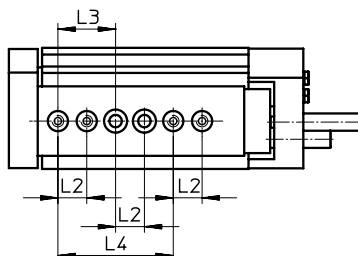

DGSL-8-30

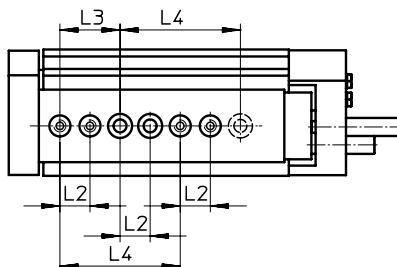

Hoja de datos

Patrón de taladros para rosca de fijación y taladros centradores

DGSL-8-40

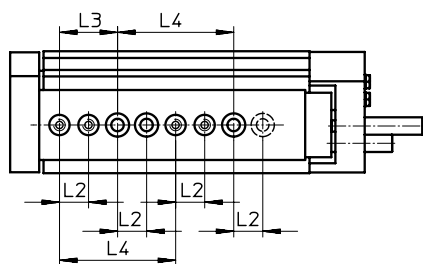

DGSL-8-50/80

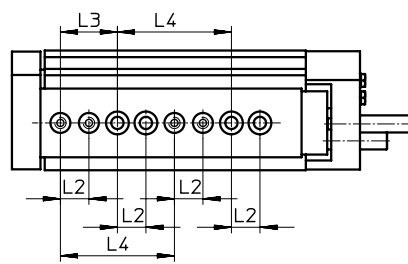

DGSL-10-10

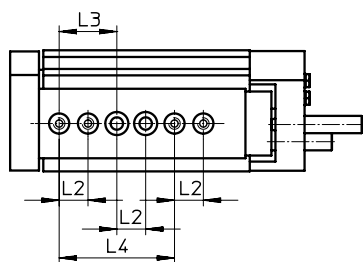

DGSL-10-20

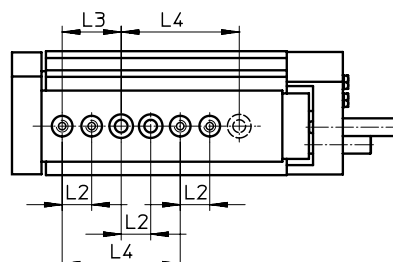

DGSL-10-30

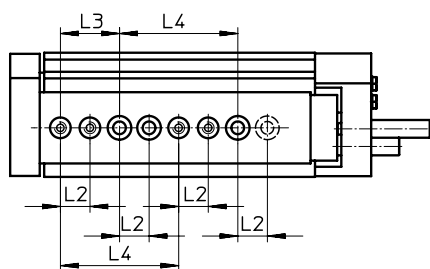

DGSL-10-40 ... 100

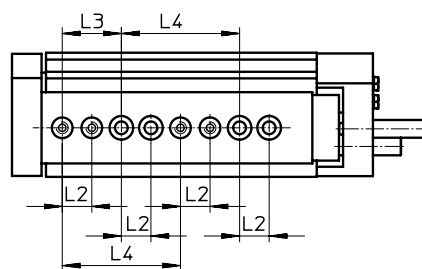

Distancias entre la placa de yugo y las roscas de fijación y los taladros centradores

DGSL-4 ... 10

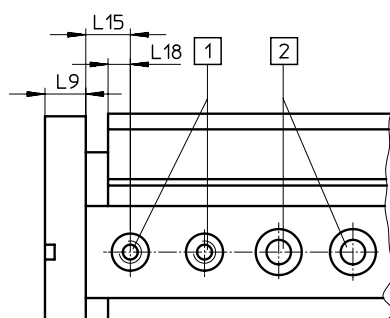

- [1] Taladros centradores con rosca
- [2] Taladros pasantes para la fijación del actuador

Tamaño	L2 ¹⁾	L3 ¹⁾	L4 ¹⁾	L9	L15 ±0,05	L18
4	10	20	40	5,5	4	3
6	10	20	40	8	5,1	3,5
8	10	20	40	10	7	5,5
10	10	20	40	10	6,4	5

1) Tolerancia del taladro centrador ±0,02
Tolerancia del taladro pasante ±0,1

Hoja de datos

Dimensiones

Descarga de datos CAD → www.festo.com

Tamaño 12/16

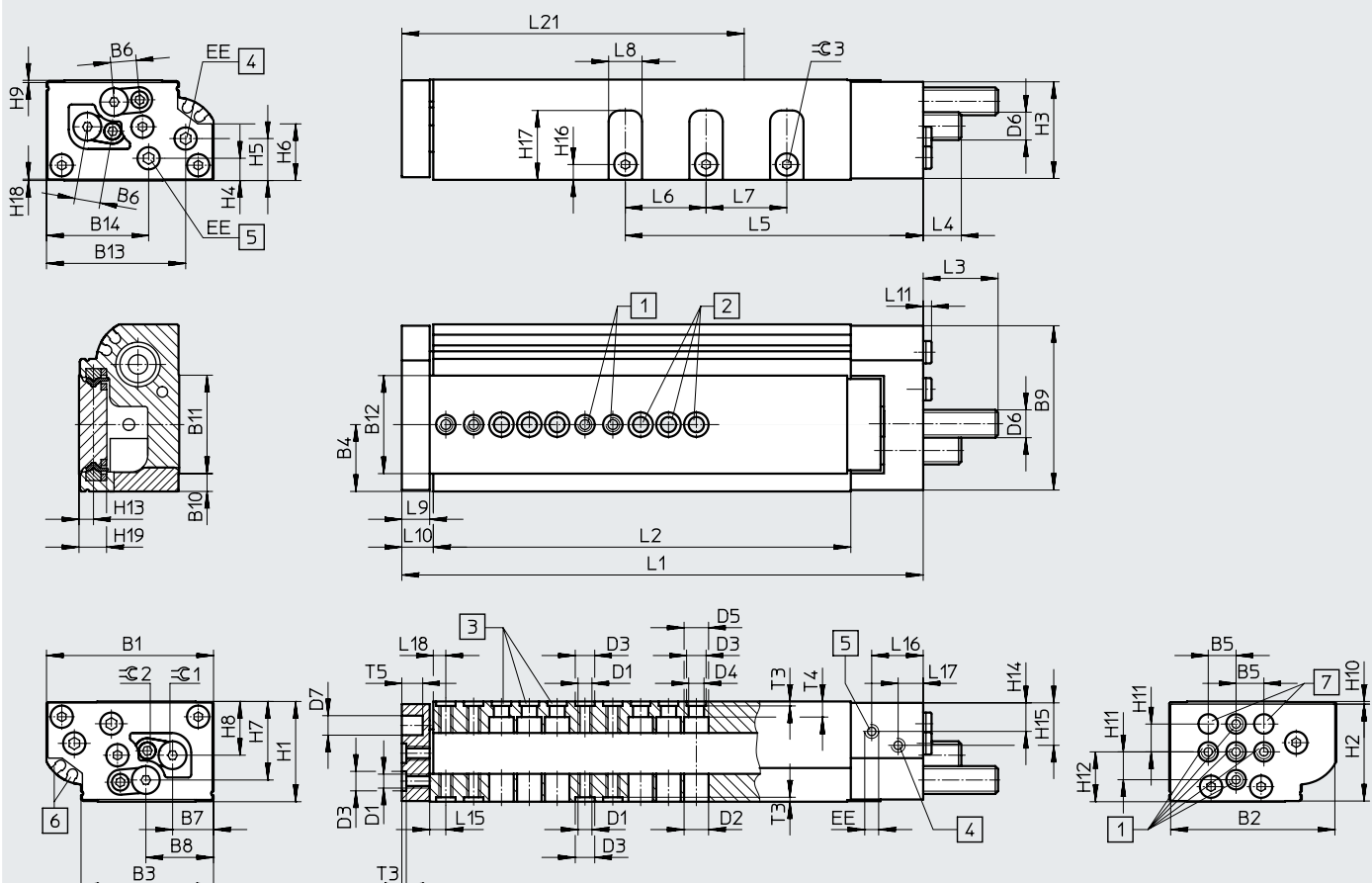

- [1] Rosca de fijación (casquillos para centrar incluidos en el suministro)
- [2] Taladros pasantes para la fijación del actuador
- [3] Taladros centradores (casquillos para centrar incluidos en el suministro)
- [4] Conexión de aire comprimido de avance
- [5] Conexión de aire comprimido de retroceso
- [6] Ranuras para sensor de proximidad SME/SMT-10
- [7] Taladro centrador
- L10 Distancia entre el canto exterior de la placa de yugo y el cuerpo
- L15 Distancia entre el centro del taladro centrador y el canto exterior del carro
- L18 Distancia entre el centro del taladro centrador y el canto exterior del cuerpo

Dimensiones generales

Tamaño	B1	B2	B3	B4	B5	B6	B7	B8	B9	B10	B11	B12	B13	B14	D1
12	60	59	47,6	24	10	9,2	14,7	24,3	59	6,45	35,25	35,2	50	36,7	M5
16	66	65	53,5	26,7	10	11,1	16,7	27,5	65	7,75	37,9	38	50,4	36,7	M5

Tamaño	D2	D3	D4	D5	D6	D7	EE	H1	H2	H3	H4	H5	H6	H7	H8
	∅	∅	∅	∅		∅		±0,08							
12	9	7 ^{H7}	5,5	9	M10x1	8 ^{H7}	M5	36	34,8	34,7	8	15,1	20,35	28,2	19,3
16	9	7 ^{H7}	5,5	9	M12x1	8 ^{H7}	M5	40	38	39	8,5	16,7	20,6	31,7	20,8

Tamaño	H9	H10	H11	H12	H13	H14	H15	H16	H17	H18	H19	T3	T4	T5	∅ 2	∅ 3
												+0,1				
12	0,8	0,95	10	17,9	5,2	10,75	15,75	5,5	24,9	0,5	10,1	1,6	5,6	7,5	3	3
16	0,5	1,5	10	20	6,4	10,5	16,7	7	26,6	0,5	12,5	1,6	6,1	9	4	4

Hoja de datos

Dimensiones en función de la carrera															
Tamaño	Carrera	L1	L2	L5	L6	L7	L8	L9	L10	L11	L15 ±0,05	L16	L17	L18 ±0,05	L21
12	10	106,2	68,6	42,4	-	-	12	10	11,6	2,5	5,8	18,5	9	4,5	44
	20	116,2	78,6	52,4											49
	30	126,2	88,6	62,4											54
	40	136,2	98,6	72,4											59
	50	146,2	108,6	82,4	29	29	64								
	80	197,6	160	112,4			88								
	100	217,6	180	132,4			98								
	150	267,6	230	182,4			124								
16	10	124,1	82,5	45	-	-	14	12	13,6	2,5	6,8	21	10	5,5	54
	20	134,6	93	54,6											59
	30	144,6	103	64,6											64
	40	154,6	113	74,6											69
	50	164,6	123	84,6	35	74									
	80	194,6	153	114,6		89									
	100	243,6	202	134,6		113									
	150	293,6	252	184,6		138									

Dimensiones en función de la amortiguación					
Tamaño	Amortiguación	L3 máx.	L4 máx.	≈ 1	
				Para modificar la carrera de amortiguación	Para modificar las posiciones finales
12	P	28,1	14,9	-	3
	E	8,8	0	-	3
	P1	26	12,8	3	6
	Y3	36,9	23,7	-	3
	Y11	42,2	18,7	-	2,5
16	P	42,3	26,1	-	4
	E	8,8	0	-	4
	P1	40	23,8	4	8
	Y3	51,9	35,7	-	4
	Y11	55,4	38,9	-	3

Hoja de datos

Patrón de taladros para rosca de fijación y taladros centradores

DGSL-12-10

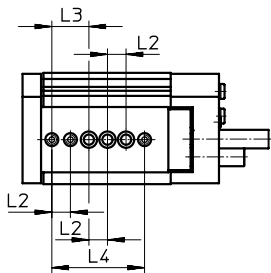

DGSL-12-20

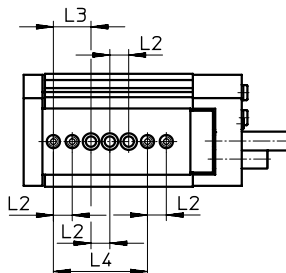

DGSL-12-30

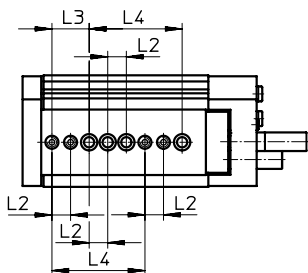

DGSL-12-40

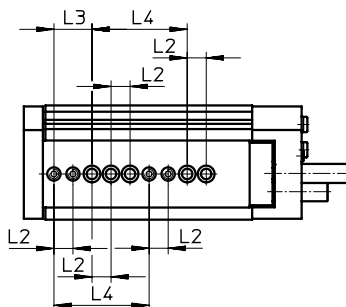

DGSL-12-50 ... 100

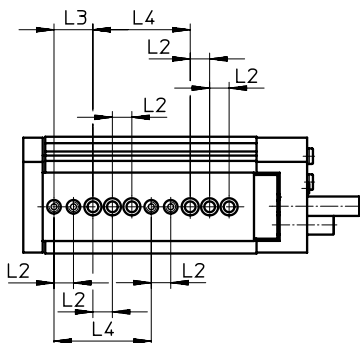

DGSL-12-150

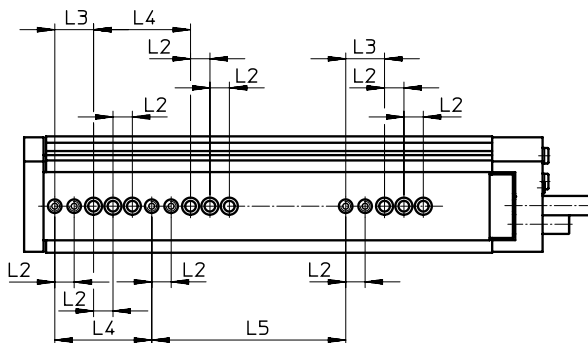

DGSL-16-10

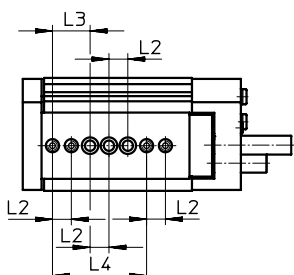

DGSL-16-20

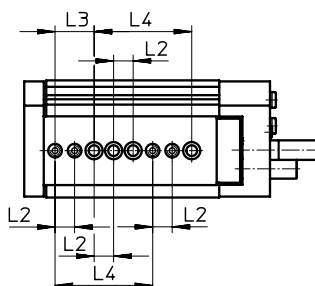

Hoja de datos

Patrón de taladros para rosca de fijación y taladros centradores

DGSL-16-30

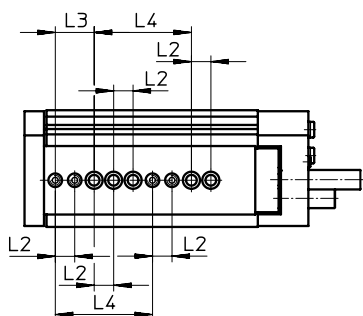

DGSL-16-40 ... 100

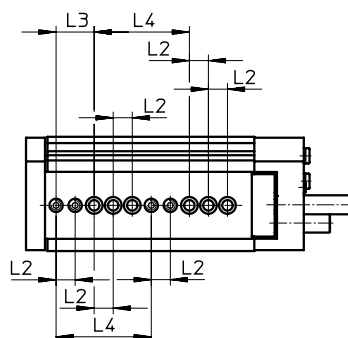

DGSL-16-150

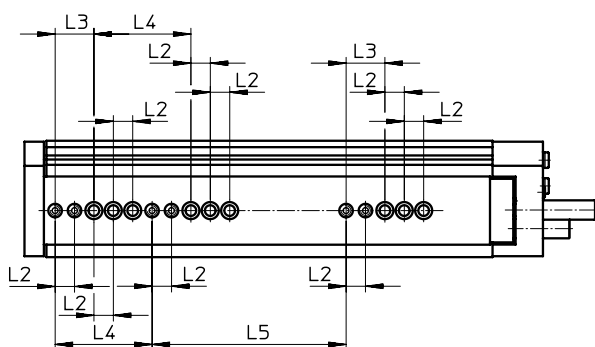

Distancias entre la placa de yugo y las roscas de fijación y los taladros centradores

DGSL-12/16

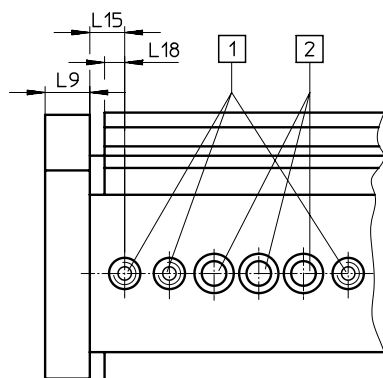

- [1] Taladros centradores con rosca
- [2] Taladros pasantes para la fijación del actuador

Tamaño	L2 ¹⁾	L3 ¹⁾	L4 ¹⁾	L5 ±0,03	L9	L15 ±0,05	L18 ±0,05
12	10	20	50	100	10	5,8	4,5
16	10	20	50	100	12	6,8	5,5

1) Tolerancia del taladro centrador ±0,02
Tolerancia del taladro pasante ±0,1

Hoja de datos

Dimensiones

Descarga de datos CAD → www.festo.com

Tamaño 20/25

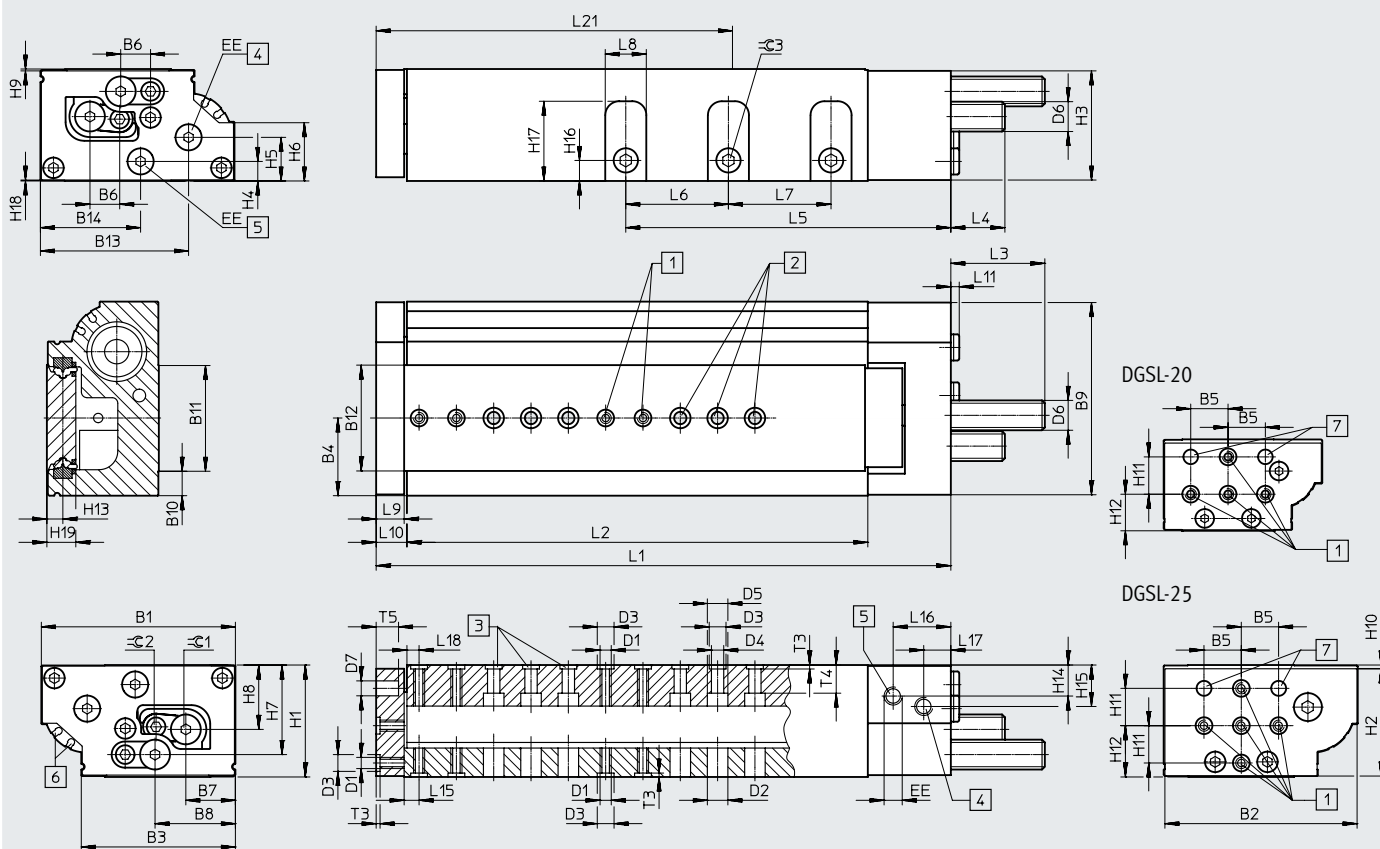

- [1] Rosca de fijación (casquillos para centrar incluidos en el suministro)
- [2] Taladros pasantes para la fijación del actuador
- [3] Taladros centradores (casquillos para centrar incluidos en el suministro)
- [4] Conexión de aire comprimido de avance
- [5] Conexión de aire comprimido de retroceso
- [6] Ranuras para sensor de proximidad SME/SMT-10
- [7] Taladro centrador
- L10 Distancia entre el canto exterior de la placa de yugo y el cuerpo
- L15 Distancia entre el centro del taladro centrador y el canto exterior del carro
- L18 Distancia entre el centro del taladro centrador y el canto exterior del cuerpo

Dimensiones generales

Tamaño	B1	B2	B3	B4	B5	B6	B7	B8	B9	B10	B11	B12	B13	B14	D1
20	85	84	68,85	34,5	20	14,15	21,4	36,35	83,4	10	48,9	49,2	64,1	48,6	M6
25	104	103	82,6	41,6	20	16,2	26,4	43,05	103	13,25	56,5	56,7	79,3	53,65	M6

Tamaño	D2 ∅	D3 ∅	D4 ∅	D5 ∅	D6	D7 ∅	EE	H1 ±0,08	H2	H3	H4	H5	H6	H7	H8
20	11,2	9 ^{H7}	6,6	11	M14x1	8 ^{H7}	G1/8	49	46,5	47,7	10,3	20,6	23,2	38,2	26,1
25	11,2	9 ^{H7}	6,6	11	M16x1	8 ^{H7}	G1/8	60	57,5	58,5	10,45	23,35	31,15	47,95	34,5

Tamaño	H9	H10	H11	H12	H13	H14	H15	H16	H17	H18	H19	T3 +0,1	T4	T5	≅ 2	≅ 3
20	0,5	2	20	19,6	7,55	14,7	14,7	10	33,3	0,8	14,6	2,1	8,6	10	4	5
25	1	2	20	27,5	8,55	16,55	21,15	11	42,7	0,45	15,6	2,1	15	12	5	6

Hoja de datos

Dimensiones en función de la carrera															
Tamaño	Carrera	L1	L2	L5	L6	L7	L8	L9	L10	L11	L15 ±0,05	L16	L17	L18 ±0,05	L21
20	10	141,2	84,6	59,1	-	-	17	14	15,6	4,6	7,8	30,5	12	6,5	56
	20	151,2	94,6	69,1											61
	30	161,2	104,6	79,1											66
	40	171,2	114,6	89,1											71
	50	183,2	126,6	99,1											76
	80	211,2	154,6	129,1	44	44	91								
	100	270,2	213,6	149,1			121								
	150	333,2	276,6	199,1			152								
	200	383,2	326,6	249,1			177								
25	10	157,1	96	63,7	-	-	22	15	16,6	4,6	8	32,3	14,5	6,5	64
	20	167,1	106	72,2											69
	30	177,1	116	82,2											74
	40	187,1	126	92,2											79
	50	197,1	136	102,2											84
	80	253,1	192	132,2	55	55	112								
	100	286,1	225	152,2			129								
	150	338,1	277	202,2			154								
	200	388,1	327	252,2			179								

Dimensiones en función de la amortiguación					
Tamaño	Amortiguación	L3 máx.	L4 máx.	≈ 1	
				Para modificar la carrera de amortiguación	Para modificar las posiciones finales
20	P	52,4	31,2	-	4
	E	8,8	0	-	4
	P1	50,1	28,9	4	8
	Y3	55,5	34,3	-	4
	Y11	67,4	45,9	-	4
25	P	51,9	30,5	-	5
	E	8,8	0	-	5
	P1	49,6	28,2	5	10
	Y3	65,2	43,8	-	5
	Y11	78,4	56,9	-	4

Hoja de datos

Patrón de taladros para rosca de fijación y taladros centradores

DGSL-20-10/20

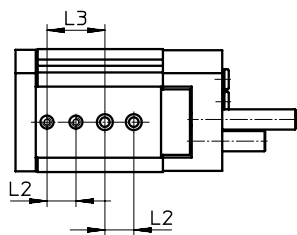

DGSL-20-30/40

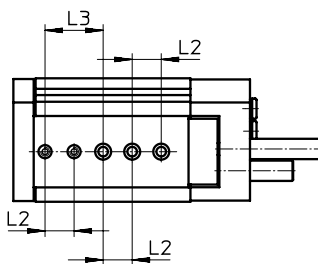

DGSL-20-50

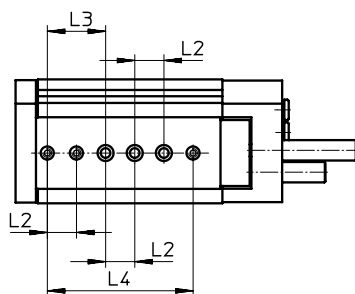

DGSL-20-80

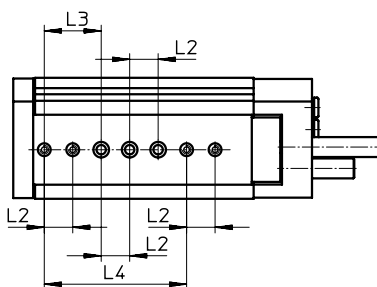

DGSL-20-100 ... 200

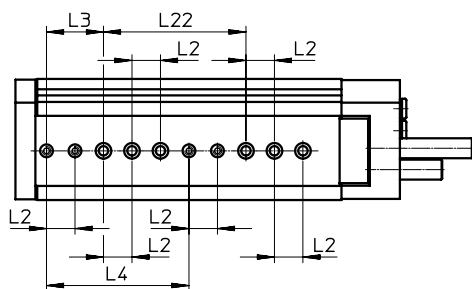

DGSL-25-10

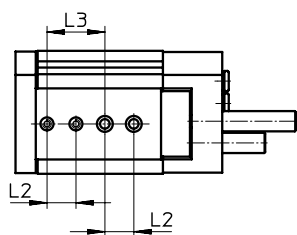

DGSL-25-20

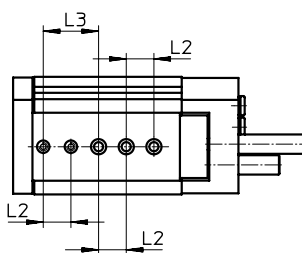

Hoja de datos

Patrón de taladros para rosca de fijación y taladros centradores

DGSL-25-30/40

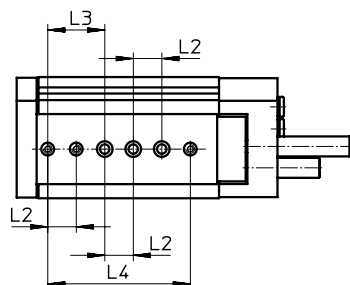

DGSL-25-50

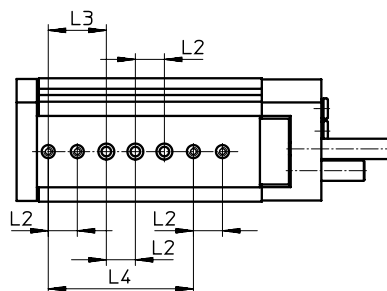

DGSL-25-80

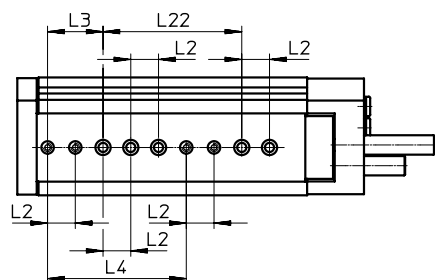

DGSL-25-100 ... 200

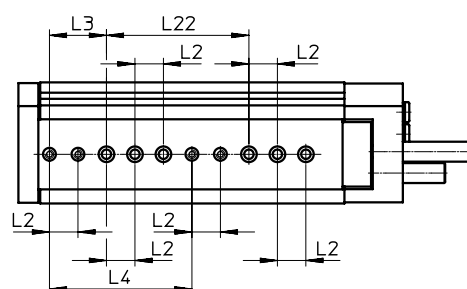

Distancias entre la placa de yugo y las roscas de fijación y los taladros centradores

DGSL-20/25

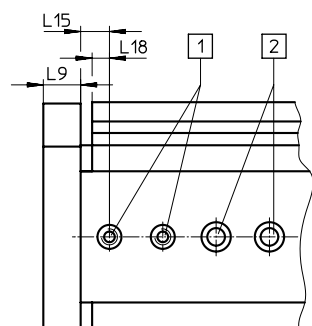

- [1] Taladros centradores con rosca
- [2] Taladros pasantes para la fijación del actuador

Tamaño	L2 ¹⁾	L3 ¹⁾	L4	L9	L15 ±0,05	L18 +0,05	L22
20	20	40	100 ¹⁾	14	7,8	6,5	100±0,03
25	20	40	100±0,03	15	8	6,5	100 ¹⁾

1) Tolerancia del taladro centrador ±0,02
Tolerancia del taladro pasante ±0,1

Hoja de datos

Función
C – Unidad de bloqueo

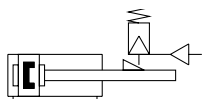

E3 – Bloqueo de la posición final

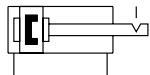

⌀ - Tamaño
6 ... 25

Conjuntos de piezas sujetas a
desgaste
→ Página 45



⚠ - **Nota**

El uso en aplicaciones relevantes para la seguridad exige la aplicación de medidas adicionales. En Europa, por ejemplo, las normas incluidas en la Directiva de Máquinas de la UE. El producto no es apto para su uso como componente de seguridad de controles si no se toman medidas adicionales como estipulan las exigencias mínimas establecidas por ley.

Especificaciones técnicas generales: unidad de bloqueo								
Tamaño		6	8	10	12	16	20	25
Función		<ul style="list-style-type: none"> Sujeción mecánica Para fijar el carro en cualquier posición Por fricción 						
Tipo de sujeción en sentido efectivo		En ambos lados Sujeción mediante muelle, liberación mediante aire comprimido						
Conexión neumática		M5						
Posición de montaje		Indistinta						
Fuerza de sujeción estática	[N]	80	80	180	180	350	350	600
Peso del producto	[g]	10	10	15	15	50	50	50

Condiciones de funcionamiento y del entorno: unidad de bloqueo		
Fluido de funcionamiento		Aire comprimido según ISO 8573-1:2010 [7:4:4]
Nota sobre el fluido de funcionamiento/mando		Puede funcionar con aire comprimido lubricado (posteriormente siempre deberá funcionar con aire lubricado)
Presión mín. de liberación		
	[MPa]	0,3
	[bar]	3
Presión de funcionamiento máx.		
	[MPa]	≤ 1
	[bar]	≤ 10

Especificaciones técnicas: bloqueo de la posición final								
Tamaño		6	8	10	12	16	20	25
Función		<ul style="list-style-type: none"> Bloqueo mecánico al llegar a la posición final Para la fijación del carro retraído y sin presión Por unión mecánica 						
Tipo de sujeción en sentido efectivo		En ambos lados Sujeción mediante muelle, desbloqueo mediante aire comprimido						
Conexión neumática		M5						
Posición de montaje		Indistinta						
Fuerza de sujeción estática	[N]	60	60	160	160	250	380	640
Peso del producto	[g]	13	13	26	26	64	64	65

Condiciones de funcionamiento y del entorno: bloqueo de la posición final		
Fluido de funcionamiento		Aire comprimido según ISO 8573-1:2010 [7:4:4]
Nota sobre el fluido de funcionamiento/mando		Puede funcionar con aire comprimido lubricado (posteriormente siempre deberá funcionar con aire lubricado)
Presión de funcionamiento		
	[MPa]	0,3 ... 0,8
	[bar]	3 ... 8

Hoja de datos

Margen ajustable de las posiciones finales

Al utilizar el bloqueo de la posición final (E3), el margen ajustable de la posición final trasera se reduce los siguientes valores:

- [1] Margen de ajuste axial
- [2] Carrera de amortiguación máx.
- [3] Margen ajustable de las posiciones finales

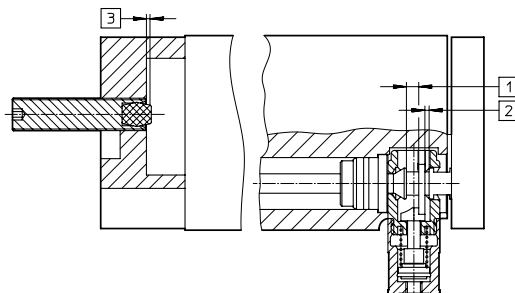

Tamaño	[3]
6, 8	Máx. 1,5 mm
10, 12	Máx. 2,3 mm
16, 20, 25	Máx. 2,7 mm

Dimensiones

Descarga de datos CAD → www.festo.com

C – Unidad de bloqueo / E3 – Bloqueo de la posición final

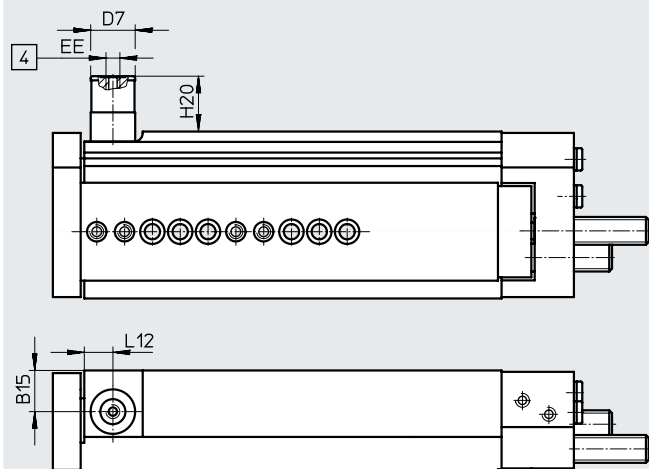

[4] Conexión de aire comprimido

Tamaño	B15	D7 ∅	EE	H20		L12
				C	E3	
6	7,2	12	M5	10,7	21,2	7,3
8	9,9	12		10,5	21	7,3
10	11,2	16		11,8	21,2	10,5
12	14,8	16		10,5	19,9	10,3
16	14	20		27,5	30,5	13
20	17	20		21,3	24,3	14
25	22,55	20		17,75	20,65	14

Hoja de datos

★ Programa básico

Referencias de pedido							
Tamaño	Carrera [mm]	N.º art.	Código del producto	Tamaño	Carrera [mm]	N.º art.	Código del producto
Con amortiguación P				Con amortiguación Y3			
8	10	★ 543926	DGSL-8-10-PA	8	10	-	
	20	★ 543927	DGSL-8-20-PA		20		
	30	★ 543928	DGSL-8-30-PA		30	★ 543938	DGSL-8-30-Y3A
	40	★ 543929	DGSL-8-40-PA		40	★ 543939	DGSL-8-40-Y3A
	50	★ 543930	DGSL-8-50-PA		50	★ 543940	DGSL-8-50-Y3A
	80	★ 543931	DGSL-8-80-PA		80	★ 543941	DGSL-8-80-Y3A
10	10	★ 543942	DGSL-10-10-PA	10	10	-	
	20	★ 543943	DGSL-10-20-PA		20		
	30	★ 543944	DGSL-10-30-PA		30	★ 543956	DGSL-10-30-Y3A
	40	★ 543945	DGSL-10-40-PA		40	★ 543957	DGSL-10-40-Y3A
	50	★ 543946	DGSL-10-50-PA		50	★ 543958	DGSL-10-50-Y3A
	80	★ 543947	DGSL-10-80-PA		80	★ 543959	DGSL-10-80-Y3A
	100	★ 543948	DGSL-10-100-PA	100	★ 543960	DGSL-10-100-Y3A	
12	10	★ 543961	DGSL-12-10-PA	12	10	-	
	20	★ 543962	DGSL-12-20-PA		20		
	30	★ 543963	DGSL-12-30-PA		30	★ 543977	DGSL-12-30-Y3A
	40	★ 543964	DGSL-12-40-PA		40	★ 543978	DGSL-12-40-Y3A
	50	★ 543965	DGSL-12-50-PA		50	★ 543979	DGSL-12-50-Y3A
	80	★ 543966	DGSL-12-80-PA		80	★ 543980	DGSL-12-80-Y3A
	100	★ 543967	DGSL-12-100-PA	100	★ 543981	DGSL-12-100-Y3A	
	150	★ 543968	DGSL-12-150-PA	150	★ 543982	DGSL-12-150-Y3A	
16	10	★ 543983	DGSL-16-10-PA	16	10	-	
	20	★ 543984	DGSL-16-20-PA		20		
	30	★ 543985	DGSL-16-30-PA		30	★ 543999	DGSL-16-30-Y3A
	40	★ 543986	DGSL-16-40-PA		40	★ 544000	DGSL-16-40-Y3A
	50	★ 543987	DGSL-16-50-PA		50	★ 544001	DGSL-16-50-Y3A
	80	★ 543988	DGSL-16-80-PA		80	★ 544002	DGSL-16-80-Y3A
	100	★ 543989	DGSL-16-100-PA	100	★ 544003	DGSL-16-100-Y3A	
	150	★ 543990	DGSL-16-150-PA	150	★ 544004	DGSL-16-150-Y3A	
20	10	★ 544005	DGSL-20-10-PA	20	10	-	
	20	★ 544006	DGSL-20-20-PA		20		
	30	★ 544007	DGSL-20-30-PA		30	★ 544023	DGSL-20-30-Y3A
	40	★ 544008	DGSL-20-40-PA		40	★ 544024	DGSL-20-40-Y3A
	50	★ 544009	DGSL-20-50-PA		50	★ 544025	DGSL-20-50-Y3A
	80	★ 544010	DGSL-20-80-PA		80	★ 544026	DGSL-20-80-Y3A
	100	★ 544011	DGSL-20-100-PA	100	★ 544027	DGSL-20-100-Y3A	
	150	★ 544012	DGSL-20-150-PA	150	★ 544028	DGSL-20-150-Y3A	
	200	★ 544013	DGSL-20-200-PA	200	★ 544029	DGSL-20-200-Y3A	

Hoja de datos

Referencias de pedido							
Tamaño	Carrera [mm]	N.º art.	Código del producto	Tamaño	Carrera [mm]	N.º art.	Código del producto
Con amortiguación P				Con amortiguación Y3			
4	10	543910	DGSL-4-10-PA	4	10	-	
	20	543911	DGSL-4-20-PA		20		
	30	543912	DGSL-4-30-PA		30		
6	10	543916	DGSL-6-10-PA	6	10	-	
	20	543917	DGSL-6-20-PA		20		
	30	543918	DGSL-6-30-PA		30		
	40	543919	DGSL-6-40-PA		40		
	50	543920	DGSL-6-50-PA		50		
25	10	544030	DGSL-25-10-PA	25	10	-	
	20	544031	DGSL-25-20-PA		20		
	30	544032	DGSL-25-30-PA	30	544048	DGSL-25-30-Y3A	
	40	544033	DGSL-25-40-PA	40	544049	DGSL-25-40-Y3A	
	50	544034	DGSL-25-50-PA	50	544050	DGSL-25-50-Y3A	
	80	544035	DGSL-25-80-PA	80	544051	DGSL-25-80-Y3A	
	100	544036	DGSL-25-100-PA	100	544052	DGSL-25-100-Y3A	
	150	544037	DGSL-25-150-PA	150	544053	DGSL-25-150-Y3A	
	200	544038	DGSL-25-200-PA	200	544054	DGSL-25-200-Y3A	

Hoja de datos

Referencias de pedido							
Tamaño	Carrera [mm]	N.º art.	Código del producto	Tamaño	Carrera [mm]	N.º art.	Código del producto
Con amortiguación P1				Con amortiguación E			
4	10	543913	DGSL-4-10-P1A	4	10	570158	DGSL-4-10-EA
	20	543914	DGSL-4-20-P1A		20	570159	DGSL-4-20-EA
	30	543915	DGSL-4-30-P1A		30	570160	DGSL-4-30-EA
6	10	543921	DGSL-6-10-P1A	6	10	570161	DGSL-6-10-EA
	20	543922	DGSL-6-20-P1A		20	570162	DGSL-6-20-EA
	30	543923	DGSL-6-30-P1A		30	570163	DGSL-6-30-EA
	40	543924	DGSL-6-40-P1A		40	570164	DGSL-6-40-EA
	50	543925	DGSL-6-50-P1A		50	570165	DGSL-6-50-EA
8	10	543932	DGSL-8-10-P1A	8	10	570166	DGSL-8-10-EA
	20	543933	DGSL-8-20-P1A		20	570167	DGSL-8-20-EA
	30	543934	DGSL-8-30-P1A		30	570168	DGSL-8-30-EA
	40	543935	DGSL-8-40-P1A		40	570169	DGSL-8-40-EA
	50	543936	DGSL-8-50-P1A		50	570170	DGSL-8-50-EA
	80	543937	DGSL-8-80-P1A		80	570171	DGSL-8-80-EA
10	10	543949	DGSL-10-10-P1A	10	10	570172	DGSL-10-10-EA
	20	543950	DGSL-10-20-P1A		20	570173	DGSL-10-20-EA
	30	543951	DGSL-10-30-P1A		30	570174	DGSL-10-30-EA
	40	543952	DGSL-10-40-P1A		40	570175	DGSL-10-40-EA
	50	543953	DGSL-10-50-P1A		50	570176	DGSL-10-50-EA
	80	543954	DGSL-10-80-P1A		80	570177	DGSL-10-80-EA
	100	543955	DGSL-10-100-P1A		100	570178	DGSL-10-100-EA
12	10	543969	DGSL-12-10-P1A	12	10	570179	DGSL-12-10-EA
	20	543970	DGSL-12-20-P1A		20	570180	DGSL-12-20-EA
	30	543971	DGSL-12-30-P1A		30	570181	DGSL-12-30-EA
	40	543972	DGSL-12-40-P1A		40	570182	DGSL-12-40-EA
	50	543973	DGSL-12-50-P1A		50	570183	DGSL-12-50-EA
	80	543974	DGSL-12-80-P1A		80	570184	DGSL-12-80-EA
	100	543975	DGSL-12-100-P1A		100	570185	DGSL-12-100-EA
	150	543976	DGSL-12-150-P1A		150	570186	DGSL-12-150-EA

Hoja de datos

Referencias de pedido							
Tamaño	Carrera [mm]	N.º art.	Código del producto	Tamaño	Carrera [mm]	N.º art.	Código del producto
16	10	543991	DGSL-16-10-P1A	16	10	570187	DGSL-16-10-EA
	20	543992	DGSL-16-20-P1A		20	570188	DGSL-16-20-EA
	30	543993	DGSL-16-30-P1A		30	570189	DGSL-16-30-EA
	40	543994	DGSL-16-40-P1A		40	570190	DGSL-16-40-EA
	50	543995	DGSL-16-50-P1A		50	570191	DGSL-16-50-EA
	80	543996	DGSL-16-80-P1A		80	570192	DGSL-16-80-EA
	100	543997	DGSL-16-100-P1A		100	570193	DGSL-16-100-EA
	150	543998	DGSL-16-150-P1A		150	570194	DGSL-16-150-EA
20	10	544014	DGSL-20-10-P1A	20	10	570195	DGSL-20-10-EA
	20	544015	DGSL-20-20-P1A		20	570196	DGSL-20-20-EA
	30	544016	DGSL-20-30-P1A		30	570197	DGSL-20-30-EA
	40	544017	DGSL-20-40-P1A		40	570198	DGSL-20-40-EA
	50	544018	DGSL-20-50-P1A		50	570199	DGSL-20-50-EA
	80	544019	DGSL-20-80-P1A		80	570200	DGSL-20-80-EA
	100	544020	DGSL-20-100-P1A		100	570201	DGSL-20-100-EA
	150	544021	DGSL-20-150-P1A		150	570202	DGSL-20-150-EA
25	10	544039	DGSL-25-10-P1A	25	10	570204	DGSL-25-10-EA
	20	544040	DGSL-25-20-P1A		20	570205	DGSL-25-20-EA
	30	544041	DGSL-25-30-P1A		30	570206	DGSL-25-30-EA
	40	544042	DGSL-25-40-P1A		40	570207	DGSL-25-40-EA
	50	544043	DGSL-25-50-P1A		50	570208	DGSL-25-50-EA
	80	544044	DGSL-25-80-P1A		80	570209	DGSL-25-80-EA
	100	544045	DGSL-25-100-P1A		100	570210	DGSL-25-100-EA
	150	544046	DGSL-25-150-P1A		150	570211	DGSL-25-150-EA
	200	544047	DGSL-25-200-P1A	200	570212	DGSL-25-200-EA	

Referencias de pedido: producto modular → página 46

Referencias de pedido: conjuntos de piezas sujetas a desgaste					
Tamaño	N.º art.	Código del producto	Tamaño	N.º art.	Código del producto
4	713743	DGSL-4-...	12	713747	DGSL-12-...
6	713744	DGSL-6-...	16	713748	DGSL-16-...
8	713745	DGSL-8-...	20	713749	DGSL-20-...
10	713746	DGSL-10-...	25	713750	DGSL-25-...

Referencias de pedido: producto modular

Tabla de pedidos												
Tamaño	4	6	8	10	12	16	20	25	Condiciones	Código	Introducir código	
Referencia básica	543902	543903	543904	543905	543906	543907	543908	543909				
Función	Minicarro con guía de rodamiento de bolas									DGSL	DGSL	
Tamaño	4	6	8	10	12	16	20	25		-...		
Carrera [mm]	10									-10		
	20									-20		
	30									-30		
	-	40								-40		
	-	50								-50		
	-	-	80						-80			
	-	-	-	100					-100			
	-	-	-	-	150				-150			
	-	-	-	-	-	-	200		-200			
Unidad de bloqueo	-	Incorporada								-C		
Bloqueo de la posición final	-	Con vástago retraído								[1]	-E3	
Amortiguación	Anillos/placas de amortiguación elásticos en ambos lados, posiciones finales ajustables									-P		
	Anillos/placas de amortiguación elásticos en ambos lados, posiciones finales ajustables, con tope fijo									-P1		
	-	Amortiguadores progresivos en ambos lados								[2]		-Y3
	Anillos/placas de amortiguación elásticos en ambos lados, posiciones finales ajustables, ejecución corta									-E		
	-	Amortiguadores progresivos en ambos lados, con manguito reductor								[2]		-Y11
	Sin amortiguación									[2]		-N
Detección de posiciones	Para sensor de proximidad										A	

[1] **E3** No con unidad de bloqueo C

[2] **Y3, Y11** Carrera mínima de 30 mm

Accesorios

Tapa DADS

Material:
Aluminio, anodizado
Sin cobre ni PTFE
En conformidad con la Directiva
2002/95/CE (RoHS)

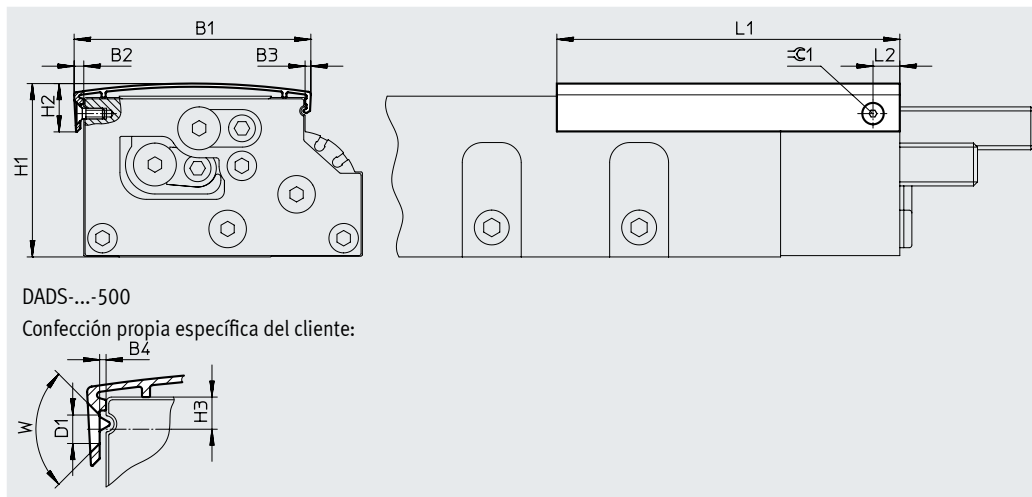

Dimensiones y referencias de pedido																
Para tamaño	Longitud [mm]	B1	B2	B3	B4	D1	H1	H2	H3	L1	L2	W	≅1	Peso [g]	N.º art.	Código del producto
4	30	22	1,9	-	0,4	2,8	17,9	7,5	2	40	4,5	90°	-	2	1086663	DADS-AB-G6-4-30
	500									500				27	1212468	DADS-AB-G6-4-500
6	50	31,2	1,4	-	0	2,8	22	8,2	2,5	63	6	90°	-	4	1066625	DADS-AB-G6-6-50
	500									500				33	1212476	DADS-AB-G6-6-500
8	80	36,3	1,9	-	0,3	2,8	26,5	8,2	2	93	7	90°	-	8	1087413	DADS-AB-G6-8-80
	500									500				42	1212478	DADS-AB-G6-8-500
10	50	43,6	2,8	2,2	1,2	3,4	32	12	3,4	70	10	90°	2	11	1162400	DADS-AB-G6-10-50
	100									120				18	1090689	DADS-AB-G6-10-100
	500									500				75	1212479	DADS-AB-G6-10-500
12	50	51,7	2,7	2	0,5	3,4	38,8	12,8	4,25	72	10	90°	2	12	1162406	DADS-AB-G6-12-50
	150									170				28	1090732	DADS-AB-G6-12-150
	500									500				82	1212480	DADS-AB-G6-12-500
16	50	60	4,3	3,1	2,25	3,4	43,7	15,2	5	73	10	90°	2	21	1162410	DADS-AB-G6-16-50
	150									173				49	1066591	DADS-AB-G6-16-150
	500									500				141	1212503	DADS-AB-G6-16-500
20	50	74,8	3,6	2,8	1,2	4,4	53,2	18,9	6,5	74	10	90°	2,5	28	1162412	DADS-AB-G6-20-50
	100									124				46	1162415	DADS-AB-G6-20-100
	200									224				83	1090823	DADS-AB-G6-20-200
	500									500				184	1212521	DADS-AB-G6-20-500
25	50	88,4	3,5	2,7	0,7	4,4	64,7	18,3	6	78	10	90°	2,5	34	1162417	DADS-AB-G6-25-50
	100									128				55	1162419	DADS-AB-G6-25-100
	200									228				98	1090895	DADS-AB-G6-25-200
	500									500				213	1212523	DADS-AB-G6-25-500



Nota

En el caso de las tapas con una longitud de 500 mm, el cliente debe realizar el taladro de fijación.

El cliente puede acortar la tapa según lo exija su aplicación.

Accesorios

Módulo de posiciones intermedias

DADM

- El módulo de posiciones intermedias permite una posición ajustable adicional dentro del margen de la carrera. El módulo se fija por separado, directamente junto al minicarro. Puede montarse en cualquier lugar dentro de la carrera del minicarro.
- El soporte para amortiguador correspondiente (→ página 50) puede montarse en varias posiciones del carro. La posición puede ajustarse con precisión gracias al amortiguador.
- Las posiciones de la palanca de tope pueden detectarse con los sensores de proximidad SME/SMT → página 53
- Los racores rápidos roscados no están incluidos en el suministro

Material:

Cuerpo:

aleación forjada de aluminio

Palanca:

acero inoxidable de alta aleación

En conformidad con la Directiva

2002/95/CE (RoHS)

Dimensiones y referencias de pedido

Hojas de datos → Internet: dadm

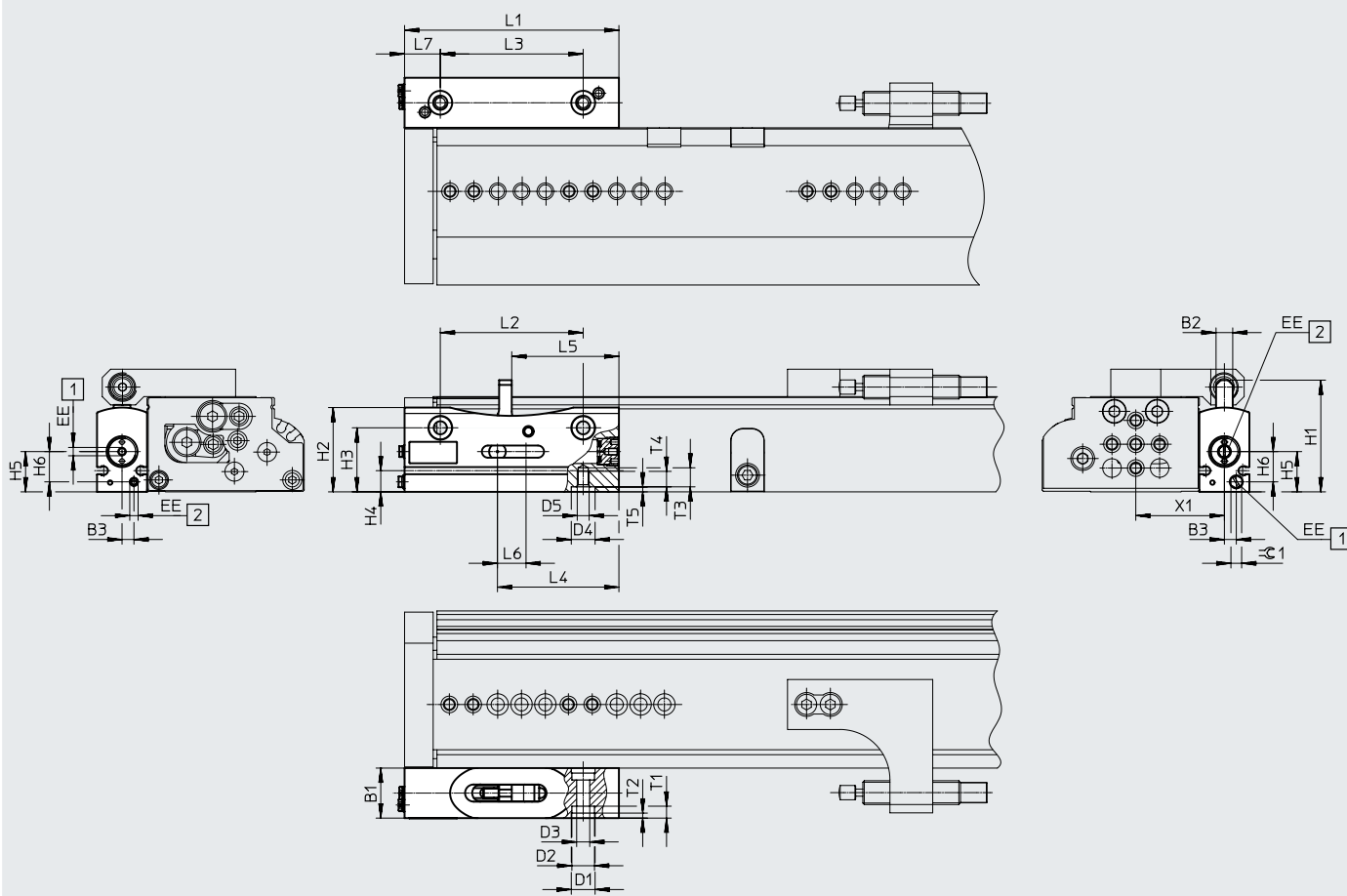

[1] Girar hacia dentro la palanca de tope

[2] Girar hacia fuera la palanca de tope

- Nota

Con DADM-EP-G6-10: SME/SMT-10



Con DADM-EP-G6-16: SME/SMT-8

Para tamaño	B1	B2	B3	D1	D2	D3	D4	D5	EE	H1	H2
			±0,1	∅	∅	∅	∅				
				H7			H7				
12, 16	21	7	5	10	9,5	5,5	10	M5	M3	46,9	35,4
20, 25	26,5	9	5,5	12	11	6,6	12	M6	M5	65,2	47,4

Accesorios

Para tamaño	H3	H4	H5	H6	L1	L2	L3	L4	L5	L6	L7
	±0,1		±0,1	±0,1		±0,1	±0,1				
12, 16	26,9	8,9	16,9	12,7	90	60	60	51	45	12	15
20, 25	36,4	12,4	23,4	17	120	80	80	68	60	16	20

Para tamaño	T1	T2	T3	T4	T5	X1	≅1	Peso	N.º art.	Código del producto
		+0,2			+0,1	+0,2		[g]		
12	5	2,1	8	6,5	2,1	34,4	4,5	154	1492072	DADM-EP-G6-10
16						37,8				
20	6,8	2,1	10	8	2,1	48,5	2,5	340	1478121	DADM-EP-G6-16
25						55,6				

Referencias de pedido										
	Para tamaño	Descripción	N.º art.	Código del producto	PE ¹⁾					
Manguito conector ZBV				Hojas de datos → Internet: zbv						
	12, 16	Para centrar el módulo de posiciones intermedias (2 unidades incluidas en el suministro del módulo de posiciones intermedias)	560254	ZBV-10-9	10					
Casquillo para centrar ZBH				Hojas de datos → Internet: zbh						
	20, 25	Para centrar el módulo de posiciones intermedias (2 unidades incluidas en el suministro del módulo de posiciones intermedias)	8137185	ZBH-12-B	10					

1) Unidades por embalaje

Montaje

Para que el amortiguador esté centrado en la palanca de tope, se recomienda fijar el módulo de posiciones intermedias justo al lado del minicarro (sin separación). Se monta directamente en la superficie de fijación con 2 tornillos y casquillos para centrar.

A continuación, el soporte para amortiguador se fija al carro del minicarro, utilizando también 2 tornillos y casquillos para centrar.

Ajuste de precisión:

El ajuste de precisión de la posición se realiza mediante la profundidad de roscado del amortiguador. En este caso, el amortiguador debe sobresalir como mínimo 1,5 mm.

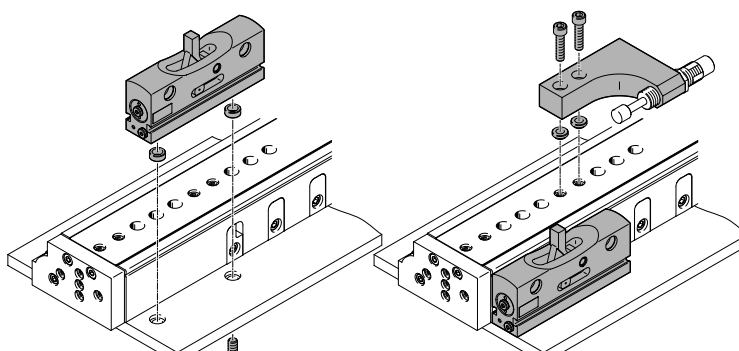

Accesorios

Soporte para amortiguador DADP

Material:
Aleación forjada de aluminio anodizado
En conformidad con la Directiva
2002/95/CE (RoHS)

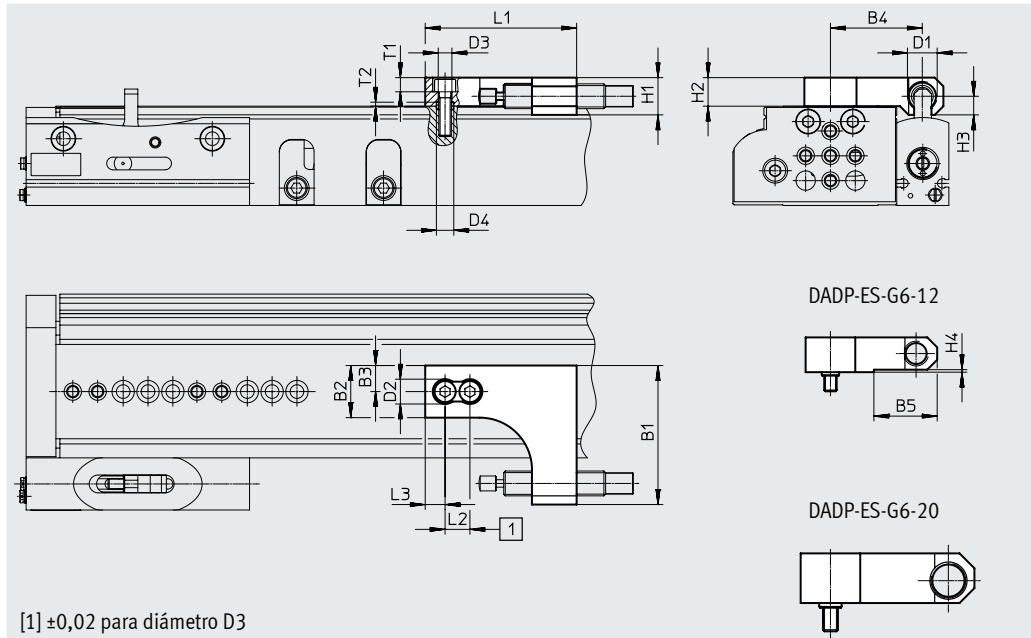
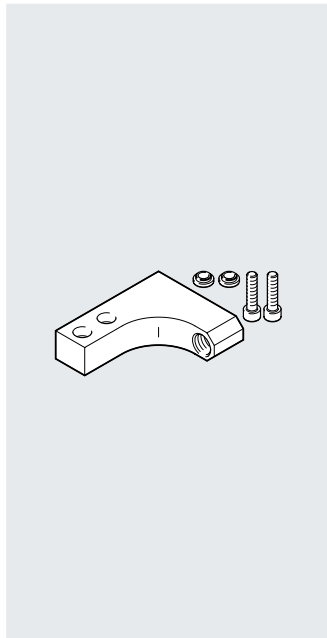

Dimensiones y referencias de pedido											
Para tamaño	B1	B2	B3	B4	B5	D1	D2 ∅	D3 ∅	D4 ∅ H7	H1	H2
12	53	20	10	34,5	25,5	M10x1	10	5,5	7	13	14
16	56	21	10,5	37	39,2	M12x1	10	5,5	7	15	12,2
20	70	24	12	47,5	-	M14x1	11	6,6	12	20	20
25	80	30	15	54,5	58	M16x1	11	6,6	12	25	14

Para tamaño	H3	H4	L1	L2	L3	T1	T2	Peso [g]	N.º art.	Código del producto
12	6,5	1	65	10	10	5,7	1,6	80	1812471	DADP-ES-G6-12
16	7,5	2,8	61	10	8	5,7	1,6	70	1812472	DADP-ES-G6-16
20	9	-	85	20	10	6,4	2,6	185	1812473	DADP-ES-G6-20
25	10	11	80	20	10	6,8	2,6	160	1812550	DADP-ES-G6-25





Referencias de pedido					
	Para tamaño	Descripción	N.º art.	Código del producto	PE ¹⁾
Casquillo para centrar ZBH					Hojas de datos → Internet: zbh
	12, 16	Para centrar el soporte para amortiguador (2 unidades incluidas en el suministro del amortiguador)	8146544	ZBH-7-B	10
Manguito conector ZBV					Hojas de datos → Internet: zbv
	20, 25	Para centrar el soporte para amortiguador (2 unidades incluidas en el suministro del amortiguador)	548806	ZBV-12-9	10

1) Unidades por embalaje

Nota



- Si se utiliza un módulo de posiciones intermedias, deberá montarse adicionalmente un soporte para amortiguador DADP-ES
- No se admite el funcionamiento sin elementos amortiguadores
- El suministro no incluye los elementos amortiguadores
- Los amortiguadores tienen exactamente el mismo tamaño en el minicarro y en el soporte para amortiguador correspondiente. Selección de amortiguador → página 51
- Para la amortiguación de la posición intermedia se recomienda utilizar el mismo elemento amortiguador que se usa en las posiciones finales del minicarro

Accesorios



Referencias de pedido							
	Para tamaño	Para soporte para amortiguador	Descripción	Código del pedido	N.º art.	Código del producto	PE ¹⁾
Amortiguador DYEF-....Y1						Hojas de datos → Internet: dyef	
	4	–	Amortiguación elástica sin tope metálico	P	1179810	DYEF-M4-Y1	1
	6	–			1179818	DYEF-M5-Y1	
	8	–			1179831	DYEF-M6-Y1	
	10	–			1179834	DYEF-M8-Y1	
	12	DADP-ES-G6-12			1179837	DYEF-M10-Y1	
	16	DADP-ES-G6-16			1179840	DYEF-M12-Y1	
	20	DADP-ES-G6-20			1179863	DYEF-M14-Y1	
	25	DADP-ES-G6-25			1179879	DYEF-M16-Y1	
Amortiguador DYEF-S-....Y1						Hojas de datos → Internet: dyef	
	4	–	Amortiguación elástica sin tope metálico, ejecución corta	E	1152500	DYEF-S-M4-Y1	1
	6	–			1152507	DYEF-S-M5-Y1	
	8	–			1152524	DYEF-S-M6-Y1	
	10	–			1152536	DYEF-S-M8-Y1	
	12	DADP-ES-G6-12			1152959	DYEF-S-M10-Y1	
	16	DADP-ES-G6-16			1153004	DYEF-S-M12-Y1	
	20	DADP-ES-G6-20			1153017	DYEF-S-M14-Y1	
	25	DADP-ES-G6-25			1153023	DYEF-S-M16-Y1	
Amortiguador DYEF-....Y1F						Hojas de datos → Internet: dyef	
	4	–	Amortiguación elástica con tope metálico	P1	548370	DYEF-M4-Y1F	1
	6	–			548371	DYEF-M5-Y1F	
	8	–			548372	DYEF-M6-Y1F	
	10	–			548373	DYEF-M8-Y1F	
	12	DADP-ES-G6-12			548374	DYEF-M10-Y1F	
	16	DADP-ES-G6-16			548375	DYEF-M12-Y1F	
	20	DADP-ES-G6-20			548376	DYEF-M14-Y1F	
	25	DADP-ES-G6-25			548377	DYEF-M16-Y1F	
Amortiguador DYSW						Hojas de datos → Internet: dysw	
	8	–	Amortiguadores progresivos en ambos lados	Y3	548070	DYSW-4-6-Y1F	1
	10	–			548071	DYSW-5-8-Y1F	
	12	DADP-ES-G6-12			548072	DYSW-7-10-Y1F	
	16	DADP-ES-G6-16			548073	DYSW-8-14-Y1F	
	20	DADP-ES-G6-20			548074	DYSW-10-17-Y1F	
	25	DADP-ES-G6-25			548075	DYSW-12-20-Y1F	
Manguito reductor DAYH						Hojas de datos → Internet: dayh	
	10	–	Para DYSW-4-6	–	1165476	DAYH-4	1
	12	DADP-ES-G6-12	Para DYSW-5-8		1165480	DAYH-5	
	16	DADP-ES-G6-16	Para DYSW-7-10		1165484	DAYH-7	
	20	DADP-ES-G6-20	Para DYSW-8-14		1165488	DAYH-8	
	25	DADP-ES-G6-25	Para DYSW-10-17		1165491	DAYH-10	

1) Unidades por embalaje

Accesorios

Referencias de pedido					
	Para tamaño	Descripción	N.º art.	Código del producto	PE ¹⁾
Casquillo para centrar ZBH Hojas de datos → Internet: zbh					
	4, 6	Para centrar cargas y anexos (el suministro del minicarro incluye 6 casquillos para centrar)	8146543	ZBH-5-B	10
	8, 10, 12, 16		8146544	ZBH-7-B	
	20, 25		8137184	ZBH-9-B	
Manguito conector ZBV Hojas de datos → Internet: zbv					
	8, 10	<ul style="list-style-type: none"> Para unir un minicarro DGSL a otro minicarro DGSL Los datos relacionados con el tamaño se refieren al eje Y 	548802	ZBV-M4-7	3
	12, 16		548803	ZBV-M5-7	
	20, 25		548804	ZBV-M6-9	

1) Unidades por embalaje

Referencias de pedido					
	Para tamaño	Descripción	N.º art.	Código del producto	PE ¹⁾
Válvula de estrangulación y antirretorno GRLA Hojas de datos → Internet: grla					
	4, 6, 8	<ul style="list-style-type: none"> Para regular la velocidad En la parte frontal del tamaño 4 solo se puede montar una GRLA-M3-QS-3 	175041	GRLA-M3-QS-3	1
	10, 12, 16		175038	GRLA-M3	
			★ 193137	GRLA-M5-QS-3-D	
	20, 25		★ 193138	GRLA-M5-QS-4-D	
★ 193143		GRLA-1/8-QS-4-D			
	20, 25	★ 193144	GRLA-1/8-QS-6-D		
		162965	GRLA-1/8-QS-6-RS-B		
		162966	GRLA-1/8-QS-8-RS-B		
Racor rápido roscado QSM Hojas de datos → Internet: qs					
	4, 6, 8	Para la conexión de tubos flexibles con calibración del diámetro exterior	★ 153301	QSM-M3-3	10
	10, 12, 16		★ 153304	QSM-M5-4	
	20, 25		★ 153307	QSM-1/8-6	

1) Unidades por embalaje

Accesorios

Sensor de proximidad para minicarro DGSL y módulo de posiciones intermedias DADM-EP-G6-10



Referencias de pedido: sensor de proximidad para ranura en C, magnetorresistivo

Hojas de datos → Internet: smt

	Tipo de fijación	Salida de conmutación	Conexión eléctrica Sentido de salida de la conexión	Longitud del cable [m]	N.º art.	Código del producto
Normalmente abierto						
	Insertable en la ranura desde arriba	PNP	Cable trifilar longitudinal	2,5	★ 551373	SMT-10M-PS-24V-E-2,5-L-OE
			Conector longitudinal M8x1, 3 pines	0,3	★ 551375	SMT-10M-PS-24V-E-0,3-L-M8D
			Conector transversal M8x1, 3 pines	0,3	551376	SMT-10M-PS-24V-E-0,3-Q-M8D

Referencias de pedido: sensor de proximidad para ranura en C, Reed magnético¹⁾

Hojas de datos → Internet: sme

	Tipo de fijación	Salida de conmutación	Conexión eléctrica Sentido de salida de la conexión	Longitud del cable [m]	N.º art.	Código del producto
Normalmente abierto						
	Insertable en la ranura desde arriba	Con contacto	Conector longitudinal M8x1, 3 pines	0,3	★ 551367	SME-10M-DS-24V-E-0,3-L-M8D
			Cable trifilar longitudinal	2,5	★ 551365	SME-10M-DS-24V-E-2,5-L-OE
			Cable bifilar longitudinal	2,5	★ 551369	SME-10M-ZS-24V-E-2,5-L-OE
	Se puede insertar en la ranura longitudinalmente	Con contacto	Conector longitudinal M8x1, 3 pines	0,3	173212	SME-10-SL-LED-24
			Cable trifilar longitudinal	2,5	173210	SME-10-KL-LED-24

1) Con el minicarro DGSL-4 no están permitidos los sensores de proximidad.

Sensor de proximidad para módulo de posiciones intermedias DADM-EP-G6-16



Referencias de pedido: sensor de proximidad para ranura en T, magnetorresistivo

Hojas de datos → Internet: smt

	Tipo de fijación	Salida de conmutación	Conexión eléctrica	Longitud del cable [m]	N.º art.	Código del producto
Normalmente abierto						
	Insertable desde arriba en la ranura, a ras con el perfil del cilindro, diseño corto	PNP	Cable trifilar	2,5	★ 574335	SMT-8M-A-PS-24V-E-2,5-OE
			Conector M8x1, 3 pines	0,3	★ 574334	SMT-8M-A-PS-24V-E-0,3-M8D
			Conector M12x1, 3 pines	0,3	★ 574337	SMT-8M-A-PS-24V-E-0,3-M12
		NPN	Cable trifilar	2,5	★ 574338	SMT-8M-A-NS-24V-E-2,5-OE
Conector M8x1, 3 pines	0,3		★ 574339	SMT-8M-A-NS-24V-E-0,3-M8D		



Referencias de pedido: sensor de proximidad para ranura en T, Reed magnético

Hojas de datos → Internet: sme

	Tipo de fijación	Salida de conmutación	Conexión eléctrica	Longitud del cable [m]	N.º art.	Código del producto
Normalmente abierto						
	Insertable desde arriba en la ranura, a ras con el perfil del cilindro	Con contacto	Cable trifilar	2,5	★ 543862	SME-8M-DS-24V-K-2,5-OE
				5,0	★ 543863	SME-8M-DS-24V-K-5,0-OE
			Cable bifilar	2,5	★ 543872	SME-8M-ZS-24V-K-2,5-OE
				Conector M8x1, 3 pines	0,3	★ 543861
	Se puede insertar en la ranura longitudinalmente, a ras con el perfil del cilindro	Con contacto	Cable trifilar	2,5	150855	SME-8-K-LED-24
			Conector M8x1, 3 pines	0,3	150857	SME-8-S-LED-24

Referencias de pedido: cables de conexión

Hojas de datos → Internet: nebu

	Conexión eléctrica en el lado izquierdo	Conexión eléctrica en el lado derecho	Longitud del cable [m]	N.º art.	Código del producto
	Zócalo recto M8x1, 3 pines	Cable trifilar de extremo abierto	2,5	★ 541333	NEBU-M8G3-K-2,5-LE3
			5	★ 541334	NEBU-M8G3-K-5-LE3
	Zócalo acodado M8x1, 3 pines	Cable trifilar de extremo abierto	2,5	★ 541338	NEBU-M8W3-K-2,5-LE3
			5	★ 541341	NEBU-M8W3-K-5-LE3

Accesorios

Kit adaptador

Material:
Aleación forjada de aluminio
Sin cobre ni PTFE
En conformidad con la Directiva
2002/95/CE (RoHS)



Nota

El kit incluye la interfaz de fijación individual, así como el material de fijación necesario.

Combinaciones admisibles de actuador/actuador con kit adaptador			Descarga de datos CAD → www.festo.com				
Combinación	[1] Actuador Tamaño	[2] Actuador Tamaño	Kit adaptador CRC ¹⁾	N.º art.	Código del producto	Cantidad necesaria	PE ²⁾
	DGSL	DGSL	2	-	M3x7 DIN 912 ³⁾	2	-
	4	4		8146543	ZBH-5-B ⁴⁾	2	10
	6	4, 6		-	M3x10 DIN 912 ³⁾	2	-
	8, 10	4, 6		8146543	ZBH-5-B ⁴⁾	2	10
	8, 10	8		548802	ZBV-M4-7	1	3
	10	10		-	M4x12 DIN 912 ³⁾	2	-
	12, 16	8, 10		8146544	ZBH-7-B ⁴⁾	2	10
	12	12		-	M4x14 DIN 912 ³⁾	2	-
	16	12		8146544	ZBH-7-B ⁴⁾	2	10
	16	16		-	M5x14 DIN 912 ³⁾	2	-
	20, 25	12, 16		548803	ZBV-M5-7	1	3
	20, 25	20		-	M5x16 DIN 912 ³⁾	2	-
	25	25		8146544	ZBH-7-B ⁴⁾	2	10
				-	M5x18 DIN 912 ³⁾	2	-
				8146544	ZBH-7-B ⁴⁾	2	10

- 1) Clase de resistencia a la corrosión CRC 2 según la norma Festo FN 940070
Exposición moderada a la corrosión. Aplicación en interiores en los que puede producirse condensación. Piezas exteriores visibles cuya superficie debe cumplir requisitos esencialmente decorativos y que están en contacto directo con las atmósferas habituales en entornos industriales.
- 2) Unidades por embalaje.
- 3) Los tornillos indicados no están incluidos en el suministro de los actuadores.
- 4) Los casquillos para centrar están incluidos en el suministro de los actuadores.

Accesorios

Kit adaptador HAPS, HMSV

Material:
Aleación forjada de aluminio
Sin cobre ni PTFE
En conformidad con la Directiva
2002/95/CE (RoHS)



Nota

El kit incluye la interfaz de fijación individual, así como el material de fijación necesario.

Combinaciones admisibles de actuador/actuador con kit adaptador								Descarga de datos CAD → www.festo.com	
Combinación	[1] Actuador Tamaño	[2] Actuador Tamaño	Kit adaptador CRC ¹⁾		N.º art.	Código del producto	Cantidad necesaria	PE ²⁾	
	SLG	DGSL	HAPS						
	8, 12	4, 6	2	189533	HAPS-11	1	1		
	12	8, 10		189534	HAPS-12	1	1		
	18	8, 10, 12							
	DGC	DGSL	HMSV						
	8, 12	4, 6	2	548777	HMSV-47	1	1		
	18	8, 10		548778	HMSV-48	1	1		
	18	12, 16		189657	HMSV-41	1	1		
	25	12, 16, 20, 25		548781	HMSV-51	1	1		
	32, 40	20, 25		548780	HMSV-50	1	1		
	DGE	DGSL	HMSV						
	25	12, 16, 20, 25	2	548781	HMSV-51	1	1		
	40	20, 25		548780	HMSV-50	1	1		

- 1) Clase de resistencia a la corrosión CRC 2 según la norma Festo FN 940070
Exposición moderada a la corrosión. Aplicación en interiores en los que puede producirse condensación. Piezas exteriores visibles cuya superficie debe cumplir requisitos esencialmente decorativos y que están en contacto directo con las atmósferas habituales en entornos industriales.
- 2) Unidades por embalaje.

Accesorios

Kit adaptador HMSV, DHAA

Material:
Aleación forjada de aluminio
Sin cobre ni PTFE
En conformidad con la Directiva
2002/95/CE (RoHS)



Nota

El kit incluye la interfaz de fijación individual, así como el material de fijación necesario.

Descarga de datos CAD → www.festo.com

Combinación	[1] Actuador Tamaño	[2] Actuador Tamaño	Kit adaptador		Código del producto	Cantidad necesaria	PE ²⁾
			CRC ¹⁾	N.º art.			
EGC/DGSL	EGC	DGSL	HMSV				
	50	4, 6	2	548777	HMSV-47	1	1
	70	8, 10		548778	HMSV-48	1	1
	70	12, 16		189657	HMSV-41	1	1
	80	12, 16, 20, 25		548781	HMSV-51	1	1
	120	20, 25		548780	HMSV-50	1	1
EGSL/DGSL	EGSL	DGSL	HMSV				
	35	4, 6, 8, 10	2	1088262	HMSV-70	1	–
	45, 55	8, 10		548803	ZBV-M5-7	1	3
	45	12, 16		–	M5x14 DIN 912 ³⁾	2	–
				8146544	ZBH-7-B ⁴⁾	2	10
	55	12, 16		–	M5x12 DIN 912 ³⁾	2	–
				8146544	ZBH-7-B ⁴⁾	2	10
	75	12, 16		548804	ZBV-M6-9	1	3
	75	20		–	M6x20 DIN 912 ³⁾	2	–
		8137184	ZBH-9-B ⁴⁾	2	10		
	35	4, 6, 8, 10	2	1088327	HMSV-73	1	–
ELCC/DGSL	ELCC	DGSL	DHAA				
	60	8-50	2	5)		–	–
	60	10-50		5)		–	–
	70	12-80		5)		–	–
	70	16-80		5)		–	–
	90, 110	20-150		5)		–	–
	90, 110	25-150		5)		–	–

- 1) Clase de resistencia a la corrosión CRC 2 según la norma Festo FN 940070
Exposición moderada a la corrosión. Aplicación en interiores en los que puede producirse condensación. Piezas exteriores visibles cuya superficie debe cumplir requisitos esencialmente decorativos y que están en contacto directo con las atmósferas habituales en entornos industriales.
- 2) Unidades por embalaje.
- 3) Los tornillos indicados no están incluidos en el suministro de los actuadores.
- 4) Los casquillos para centrar están incluidos en el suministro de los actuadores.
- 5) No es necesario ningún kit adaptador puesto que es posible la fijación directa