

Cilindros compactos ADVUL

FESTO

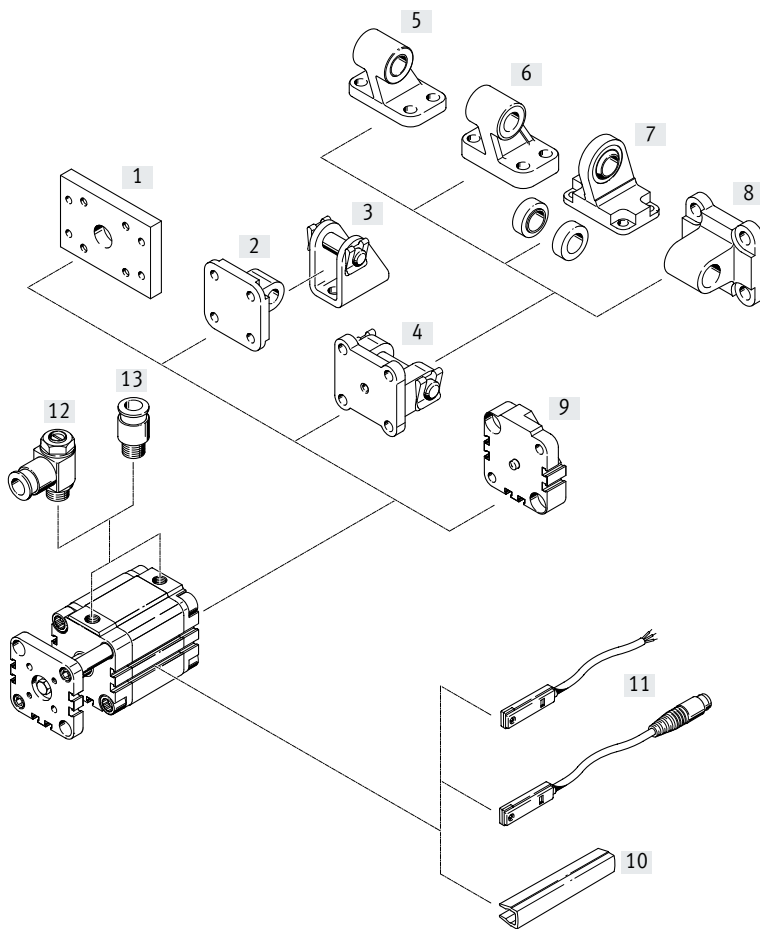

Cuadro general de periféricos



Elementos de fijación y accesorios

	Descripción resumida	ADVUL		→ Página/Internet
		ADVUL	S2	
[1] Fijación por brida FUA	Para culata posterior	■	■	11
[2] Brida basculante SUA para diámetros 12 ... 25	Para culata posterior	■	–	12
[3] Caballete LBN	–	■	–	14
[4] Brida basculante SUA para diámetros 32 ... 100	Para culata posterior	■	–	12
[5] Caballete LN	–	■	–	14
[6] Caballete LNG	–	■	–	14
[7] Caballete LSN	Con cojinete esférico	■	–	14
[8] Brida basculante SNCL	–	■	–	14
[9] Conjunto de montaje DPVU	Para unir dos cilindros con émbolos de igual diámetro para formar un cilindro multiposición	■	–	13
[10] Tapa de la ranura ABP-5-S	Para la protección contra el ensuciamiento de los cables para sensor y las ranuras para sensor	■	■	15
[11] Sensor de proximidad SME/SMT-8	Integrable en la camisa perfilada del cilindro	■	■	15
[12] Válvula de estrangulación y antirretorno GRLA	Para regular la velocidad	■	■	14
[13] Racor rápido roscado QS	Para la conexión de tubos flexibles con calibración del diámetro exterior	■	■	qs

Códigos del producto

001	Serie	003	Carrera
ADVUL	Cilindro compacto, de doble efecto, con protección antigiro mediante barra de guía y placa de yugo	...	1 ... 400
002	Diámetro del émbolo	004	Amortiguación
12	12	P	Anillos amortiguadores/placas amortiguadoras elásticos en ambos lados
16	16	005	Detección de posiciones
20	20	A	Para sensor de proximidad
25	25	006	Tipo de vástago
32	32		En un lado
40	40	S2	Vástago doble
50	50	007	Margen de temperatura
63	63		Estándar
80	80	S6	Juntas termorresistentes hasta máx. 120 °C
100	100		

Hoja de datos

Función

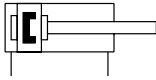

- Diámetro
12 ... 100 mm

- Longitud de carrera
1 ... 400 mm

www.festo.com
Conjuntos de piezas sujetas a desgaste
→ Página 10

Variantes

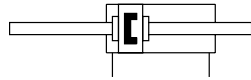

S2

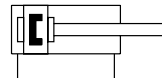

S6



Especificaciones técnicas generales										
Diámetro del émbolo	12	16	20	25	32	40	50	63	80	100
Conexión neumática	M5	M5	M5	M5	G1/8	G1/8	G1/8	G1/8	G1/8	G1/4
Fluido de funcionamiento	Aire comprimido según ISO 8573-1:2010 [7:4:4]									
Nota sobre el fluido de funcionamiento/mando	Puede funcionar con aire comprimido lubricado (posteriormente siempre deberá funcionar con aire lubricado)									
Forma constructiva	Émbolo									
	Vástago									
	Camisa del cilindro									
Amortiguación	Anillos/placas amortiguadores elásticos en ambos lados									
Detección de posición	Para sensor de proximidad									
Tipo de fijación	Con taladro pasante									
	Con rosca interior									
	Con accesorios									
Posición de montaje	Indistinta									

Presión de funcionamiento											
Diámetro del émbolo	12	16	20	25	32	40	50	63	80	100	
Vástago simple	[MPa]	0,15 .. 1			0,1 ... 1						
	[bar]	1,5 ... 10			1 ... 10						
	[psi]	21,8 ... 145			14,5 ... 145						
Doble vástago S2	[MPa]	0,15 ... 1				0,1 ... 1					
	[bar]	1,5 ... 10				1 ... 10					
	[psi]	21,8 ... 145				14,5 ... 145					

Condiciones del entorno		
Cilindro compacto	Tipo básico	S6
Temperatura ambiente ¹⁾	[°C]	-20 ... +80
Clase de resistencia a la corrosión CRC ²⁾		2

- 1) Debe tenerse en cuenta el ámbito de aplicación de los sensores de proximidad
- 2) Clase de resistencia a la corrosión CRC 2 según la norma Festo FN 940070
Exposición moderada a la corrosión. Aplicación en interiores en los que puede producirse condensación. Piezas exteriores visibles cuya superficie debe cumplir requisitos esencialmente decorativos y que están en contacto directo con las atmósferas habituales en entornos industriales.

Hoja de datos

Fuerzas [N] y energía de impacto [J]		12	16	20	25	32	40	50	63	80	100
Diámetro del émbolo											
Fuerza teórica a 0,6 MPa (6 bar, 87 psi), avance	S2	68	121	188	295	483	754	1178	1870	3016	4712
Fuerza teórica a 0,6 MPa (6 bar, 87 psi), retroceso	S2	51	90	141	247	415	686	1057	1750	2827	4418
Energía máx. de impacto en las posiciones finales		0,09	0,10	0,14	0,10	0,40	0,52	0,64	0,70	0,75	1,00

Carga transversal máxima F_q en función del voladizo x

Vástago simple

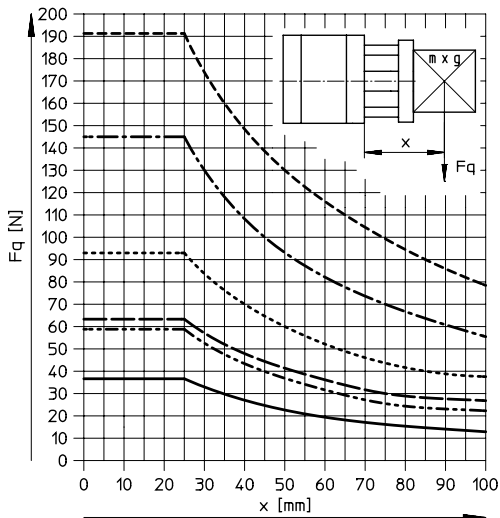

Vástago doble

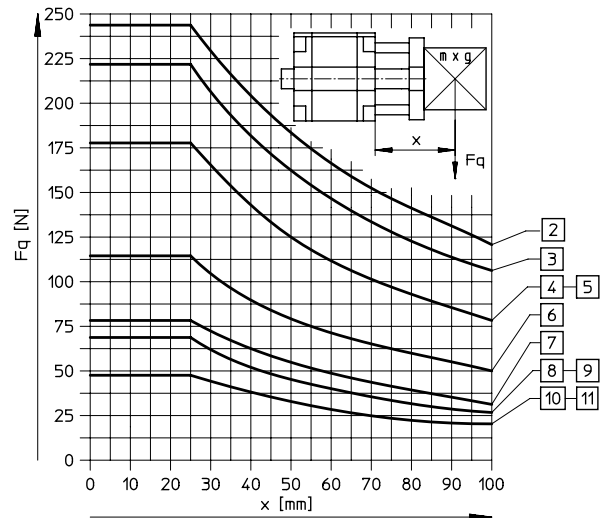

- \varnothing 12, 16
- · - · \varnothing 20, 25
- - - \varnothing 32
- · · · · \varnothing 40
- · - · - \varnothing 50, 63
- - - - - \varnothing 80, 100

- [2] \varnothing 100 mm
- [3] \varnothing 80 mm
- [4] \varnothing 63 mm
- [5] \varnothing 50 mm
- [6] \varnothing 40 mm
- [7] \varnothing 32 mm
- [8] \varnothing 25 mm
- [9] \varnothing 20 mm
- [10] \varnothing 16 mm
- [11] \varnothing 12 mm

Momento de giro M admisible en función de la longitud de carrera l

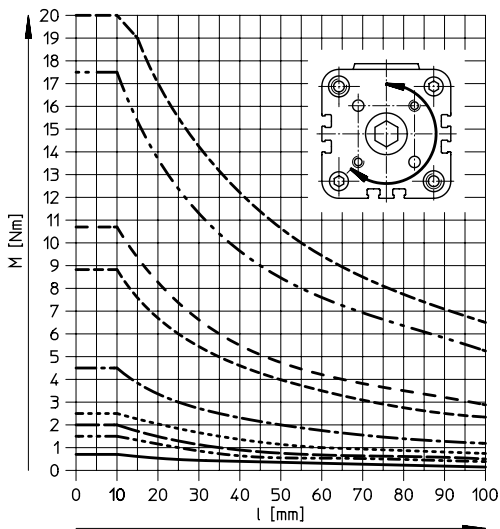

- \varnothing 12, 16
- · - · \varnothing 20
- - - \varnothing 25
- · · · · \varnothing 32
- · - · - \varnothing 40
- - - - - \varnothing 50
- · - · - \varnothing 63
- - - - - \varnothing 80
- · - · - \varnothing 100

Hoja de datos

Materiales

Vista en sección

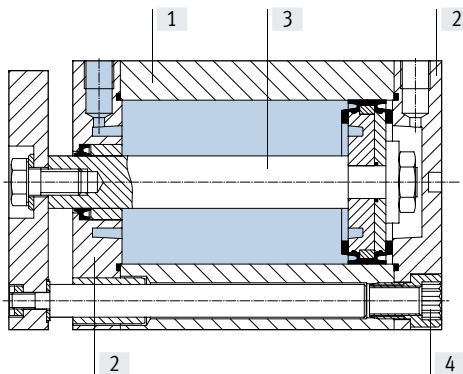

Cilindro compacto	Tipo básico	S6
[1] Camisa del cilindro	Aleación forjada de aluminio	Aleación forjada de aluminio
[2] Culata anterior y posterior	Aleación forjada de aluminio	Aleación forjada de aluminio
[3] Vástago	Ø 12 ... 32 Acero inoxidable de alta aleación	Acero inoxidable de alta aleación
	Ø 40 ... 100 Acero de alta aleación	Acero de alta aleación
[4] Tornillos con collar	Ø 12 ... 16 Acero inoxidable de alta aleación	Acero inoxidable de alta aleación
	Ø 20 ... 100 Acero templado	Acero templado
- Juntas	Poliuretano, caucho nitrílico	Caucho fluorado

Pesos [g]										
Diámetro del émbolo	12	16	20	25	32	40	50	63	80	100
Peso del producto con carrera de 0 mm	100	103	179	215	362	517	707	1252	2150	3316
Peso adicional por cada 10 mm de carrera	14	16	26	28	38	45	64	72	97	116
Masa móvil con carrera de 0 mm	21	26	50	61	111	147	259	327	685	1133
Masa adicional por cada 10 mm de carrera	4	6	11	11	17	17	29	29	43	43

Hoja de datos

Dimensiones: cilindro básico

Descarga de datos CAD → www.festo.com

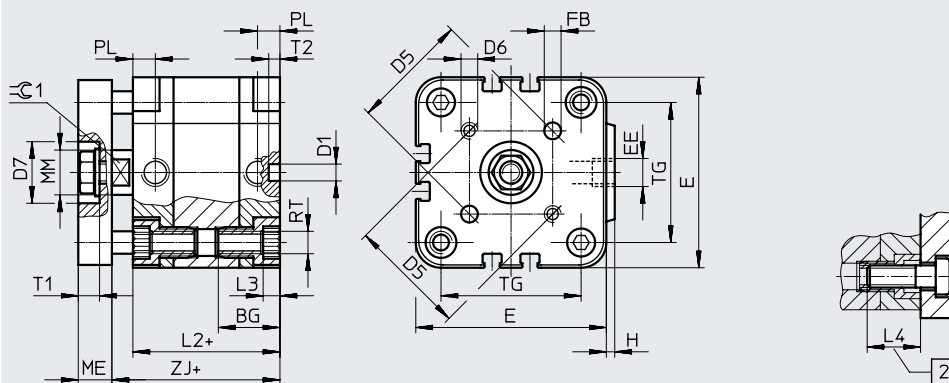

[2] Profundidad mínima de roscado + = añadir carrera

∅ [mm]	BG ¹⁾	D1 ∅ H9	D5	D6	D7 ∅ H9	E	EE	FB ∅ H8	H	L2
12	18,5	6	14	M3	-	29	M5	3	1	38
16	18,5	6	14	M3	-	29	M5	3	1	38
20	18,5	6	17	M4	-	36	M5	4	1,5	38
25	18,5	6	22	M5	14	40	M5	5	1,5	39,5
32	21,5	6	28	M5	17	50	G1/8	5	2	44,5
40	21,5	6	33	M5	17	60	G1/8	5	2,5	45,5
50	22	6	42	M6	22	68	G1/8	6	3	45,5
63	24,5	8	50	M6	22	87	G1/8	6	4	50
80	27,5	8	65	M8	28	107	G1/8	8	4	56
100	32,5	8	80	M10	30	128	G1/4	10	5	66,5

∅ [mm]	L3	L4	ME	MM ∅	PL	RT	T1 +0,2	T2 -0,2	TG	⊖G1 h13
12	3	16	6	6	8	M4	-	4	18	5
16	3	16	6	8	8	M4	-	4	18	7
20	4	18	8	10	8	M5	-	4	22	9
25	4	18	8	10	8	M5	4,8	4	26	9
32	5	20	10	12	8	M6	6,1	4	32	10
40	5	20	10	12	8	M6	6,1	4	42	10
50	6	20	12	16	8	M8	7,6	4	50	13
63	8	25	12	16	8	M10	7,6	4	62	13
80	8	25	14	20	8,5	M10	8,7	4	82	17
100	8	25	14	25	10,5	M10	10,3	4	103	22

1) Tener en cuenta la profundidad de roscado

Hoja de datos

Dimensiones: variantes

Descarga de datos CAD → www.festo.com

Vástago simple

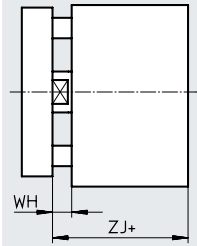

Vástago doble

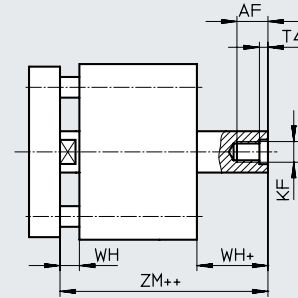

- + = añadir carrera
- ++ = añadir 2 veces la carrera

∅	AF	KF	T4	WH	ZJ	ZM
[mm]						
12	8	M3	1,5	4,5	42,5	47
16	10	M4	1,5	4,5	42,5	47
20	12	M5	2	4,5	42,5	47
25	12	M5	2	5,5	45	50,5
32	14	M6	2,6	6	50,5	56,5
40	14	M6	2,6	6,5	52	58,5
50	16	M8	3,3	7,5	53	60,5
63	16	M8	3,3	7,5	57,5	65
80	20 ¹⁾	M10	4,7	8	64	72
100	24 ¹⁾	M12	6,1	10	76,5	86,5

1) Si la carrera es < 5 mm, la profundidad de roscado máx. se reduce 5 mm

Hoja de datos

Referencias de pedido: tipo básico					
Carrera [mm]	N.º art.	Código del producto	Carrera [mm]	N.º art.	Código del producto
Diámetro del émbolo de 12 mm			Diámetro del émbolo de 16 mm		
5	156844	ADVUL-12-5-P-A	5	156851	ADVUL-16-5-P-A
10	156845	ADVUL-12-10-P-A	10	156852	ADVUL-16-10-P-A
15	156846	ADVUL-12-15-P-A	15	156853	ADVUL-16-15-P-A
20	156847	ADVUL-12-20-P-A	20	156854	ADVUL-16-20-P-A
25	156848	ADVUL-12-25-P-A	25	156855	ADVUL-16-25-P-A
30	156849	ADVUL-12-30-P-A	30	156856	ADVUL-16-30-P-A
40	156850	ADVUL-12-40-P-A	40	156857	ADVUL-16-40-P-A
Diámetro del émbolo de 20 mm			Diámetro del émbolo de 25 mm		
5	156858	ADVUL-20-5-P-A	5	156866	ADVUL-25-5-P-A
10	156859	ADVUL-20-10-P-A	10	156867	ADVUL-25-10-P-A
15	156860	ADVUL-20-15-P-A	15	156868	ADVUL-25-15-P-A
20	156861	ADVUL-20-20-P-A	20	156869	ADVUL-25-20-P-A
25	156862	ADVUL-20-25-P-A	25	156870	ADVUL-25-25-P-A
30	156863	ADVUL-20-30-P-A	30	156871	ADVUL-25-30-P-A
40	156864	ADVUL-20-40-P-A	40	156872	ADVUL-25-40-P-A
50	156865	ADVUL-20-50-P-A	50	156873	ADVUL-25-50-P-A
Diámetro del émbolo de 32 mm			Diámetro del émbolo de 40 mm		
5	156874	ADVUL-32-5-P-A	5	156884	ADVUL-40-5-P-A
10	156875	ADVUL-32-10-P-A	10	156885	ADVUL-40-10-P-A
15	156876	ADVUL-32-15-P-A	15	156886	ADVUL-40-15-P-A
20	156877	ADVUL-32-20-P-A	20	156887	ADVUL-40-20-P-A
25	156878	ADVUL-32-25-P-A	25	156888	ADVUL-40-25-P-A
30	156879	ADVUL-32-30-P-A	30	156889	ADVUL-40-30-P-A
40	156880	ADVUL-32-40-P-A	40	156890	ADVUL-40-40-P-A
50	156881	ADVUL-32-50-P-A	50	156891	ADVUL-40-50-P-A
60	156882	ADVUL-32-60-P-A	60	156892	ADVUL-40-60-P-A
80	156883	ADVUL-32-80-P-A	80	156893	ADVUL-40-80-P-A
Diámetro del émbolo de 50 mm			Diámetro del émbolo de 63 mm		
10	156894	ADVUL-50-10-P-A	10	156903	ADVUL-63-10-P-A
15	156895	ADVUL-50-15-P-A	15	156904	ADVUL-63-15-P-A
20	156896	ADVUL-50-20-P-A	20	156905	ADVUL-63-20-P-A
25	156897	ADVUL-50-25-P-A	25	156906	ADVUL-63-25-P-A
30	156898	ADVUL-50-30-P-A	30	156907	ADVUL-63-30-P-A
40	156899	ADVUL-50-40-P-A	40	156908	ADVUL-63-40-P-A
50	156900	ADVUL-50-50-P-A	50	156909	ADVUL-63-50-P-A
60	156901	ADVUL-50-60-P-A	60	156910	ADVUL-63-60-P-A
80	156902	ADVUL-50-80-P-A	80	156911	ADVUL-63-80-P-A
Diámetro del émbolo de 80 mm			Diámetro del émbolo de 100 mm		
10	156912	ADVUL-80-10-P-A	10	156921	ADVUL-100-10-P-A
15	156913	ADVUL-80-15-P-A	15	156922	ADVUL-100-15-P-A
20	156914	ADVUL-80-20-P-A	20	156923	ADVUL-100-20-P-A
25	156915	ADVUL-80-25-P-A	25	156924	ADVUL-100-25-P-A
30	156916	ADVUL-80-30-P-A	30	156925	ADVUL-100-30-P-A
40	156917	ADVUL-80-40-P-A	40	156926	ADVUL-100-40-P-A
50	156918	ADVUL-80-50-P-A	50	156927	ADVUL-100-50-P-A
60	156919	ADVUL-80-60-P-A	60	156928	ADVUL-100-60-P-A
80	156920	ADVUL-80-80-P-A	80	156929	ADVUL-100-80-P-A

Hoja de datos

Referencias de pedido: variantes			
Diámetro del émbolo [mm]	Carrera [mm]	N.º art.	Código del producto
Carrera variable			
12	1 ... 200	156200	ADVUL-12-...-P-A
16	1 ... 200	156201	ADVUL-16-...-P-A
20	1 ... 200	156202	ADVUL-20-...-P-A
25	1 ... 200	156203	ADVUL-25-...-P-A
32	1 ... 300	156204	ADVUL-32-...-P-A
40	1 ... 300	156205	ADVUL-40-...-P-A
50	1 ... 300	156206	ADVUL-50-...-P-A
63	1 ... 300	156207	ADVUL-63-...-P-A
80	1 ... 400	156208	ADVUL-80-...-P-A
100	1 ... 400	156209	ADVUL-100-...-P-A
S2 – Vástago doble, carrera variable			
12	1 ... 200	165089	ADVUL-12-...-P-A-S2
16	1 ... 200	165090	ADVUL-16-...-P-A-S2
20	1 ... 200	165091	ADVUL-20-...-P-A-S2
25	1 ... 200	165092	ADVUL-25-...-P-A-S2
32	1 ... 300	165093	ADVUL-32-...-P-A-S2
40	1 ... 300	165094	ADVUL-40-...-P-A-S2
50	1 ... 300	165095	ADVUL-50-...-P-A-S2
63	1 ... 300	165096	ADVUL-63-...-P-A-S2
80	1 ... 400	165097	ADVUL-80-...-P-A-S2
100	1 ... 400	165098	ADVUL-100-...-P-A-S2

Referencias de pedido: variantes			
Diámetro del émbolo [mm]	Carrera [mm]	N.º art.	Código del producto
S6 – Termorresistente hasta 120 °C, carrera variable			
12	1 ... 200	156210	ADVUL-12-...-P-A-S6
16	1 ... 200	156211	ADVUL-16-...-P-A-S6
20	1 ... 200	156212	ADVUL-20-...-P-A-S6
25	1 ... 200	156213	ADVUL-25-...-P-A-S6
32	1 ... 300	156214	ADVUL-32-...-P-A-S6
40	1 ... 300	156215	ADVUL-40-...-P-A-S6
50	1 ... 300	156216	ADVUL-50-...-P-A-S6
63	1 ... 300	156217	ADVUL-63-...-P-A-S6
80	1 ... 400	156218	ADVUL-80-...-P-A-S6
100	1 ... 400	156219	ADVUL-100-...-P-A-S6

Referencias de pedido: conjuntos de piezas sujetas a desgaste			
Diámetro del émbolo	N.º art.	Código del producto	
12	121115	ADVUL-12-...-P-A ¹⁾	
16	121116	ADVUL-16-...-P-A ¹⁾	
20	121117	ADVUL-20-...-P-A ¹⁾	
25	121118	ADVUL-25-...-P-A ¹⁾	
32	121119	ADVUL-32-...-P-A ¹⁾	
40	121120	ADVUL-40-...-P-A ¹⁾	
50	121121	ADVUL-50-...-P-A ¹⁾	
63	121122	ADVUL-63-...-P-A ¹⁾	
80	121123	ADVUL-80-...-P-A ¹⁾	
100	121124	ADVUL-100-...-P-A ¹⁾	

N.º art.	Código del producto
S6 – Termorresistente hasta 120 °C	
383559	ADVUL-12-...-P-A-S6 ²⁾
383560	ADVUL-16-...-P-A-S6 ²⁾
383561	ADVUL-20-...-P-A-S6 ²⁾
383562	ADVUL-25-...-P-A-S6 ²⁾
383563	ADVUL-32-...-P-A-S6 ¹⁾
383564	ADVUL-40-...-P-A-S6 ¹⁾
383565	ADVUL-50-...-P-A-S6 ¹⁾
383566	ADVUL-63-...-P-A-S6 ¹⁾
383567	ADVUL-80-...-P-A-S6 ¹⁾
383568	ADVUL-100-...-P-A-S6 ¹⁾

1) El suministro incluye la grasa para el montaje
 2) El suministro no incluye la grasa para el montaje. En caso necesario, pedirla por separado con el número de artículo 329 555 (20 ml)

Accesorios

Fijación por brida FUA

Material:

Aleación forjada de aluminio

anodizado incoloro

En conformidad con la Directiva
2002/95/CE (RoHS)

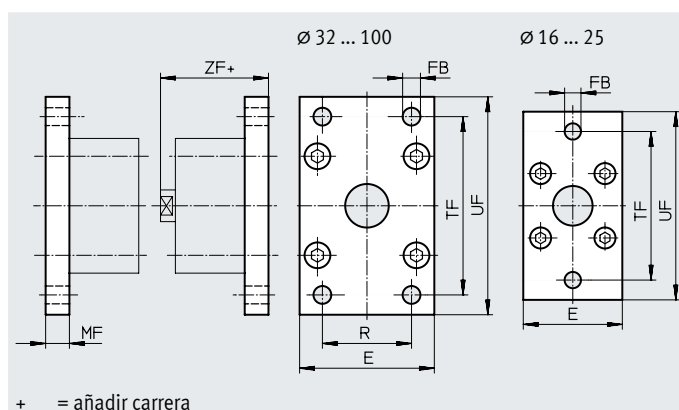

Dimensiones y referencias de pedido											
Para diámetro [mm]	E	FB ∅	MF	R	TF	UF	ZF	CRC ¹⁾	Peso [g]	N.º art.	Código del producto
12/16	29	5,5	10	–	43	55	52,5	2	48	157299	FUA-12/16
20	36	6,6	10	–	55	70	52,5	2	77	157300	FUA-20
25	40	6,6	10	–	60	76	55	2	91	157301	FUA-25
32	50	7	10	32	65	80	60,5	2	290	157302	FUA-32
40	60	9	10	36	82	102	62	2	449	157303	FUA-40
50	68	9	12	45	90	110	65	2	658	157304	FUA-50
63	87	9	15	50	110	130	72,5	2	1277	157305	FUA-63
80	107	12	15	63	135	160	76	2	1910	157306	FUA-80
100	128	14	15	75	163	190	91,5	2	2716	157307	FUA-100

1) Clase de resistencia a la corrosión CRC 2 según la norma Festo FN 940070

Exposición moderada a la corrosión. Aplicación en interiores en los que puede producirse condensación. Piezas exteriores visibles cuya superficie debe cumplir requisitos esencialmente decorativos y que están en contacto directo con las atmósferas habituales en entornos industriales.

Accesorios

Brida basculante SUA

Para diámetro del émbolo de
12 ... 25 mm

Material:
Aluminio pulido

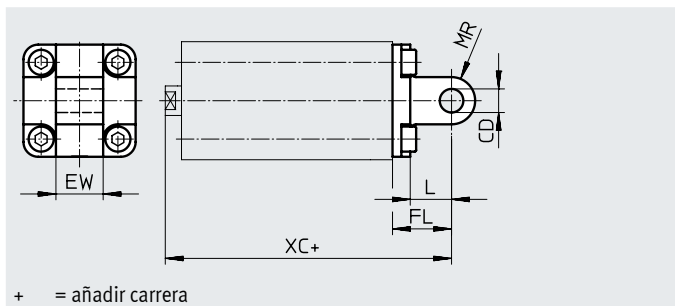

Para diámetro del émbolo de
32 ... 100 mm

Material:
Aluminio pulido

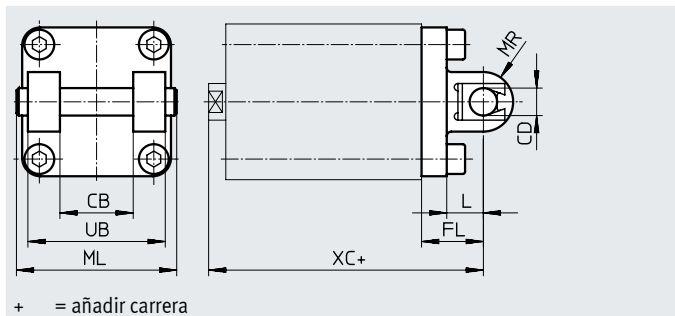

Dimensiones y referencias de pedido

Para diámetro [mm]	CB	CD	EW	FL	L	ML	MR	UB	XC	Peso [g]	N.º art.	Código del producto
12/16	-	6	12	16	10	-	6	-	58,5	22	157319	SUA-12/16
20	-	8	16	20	14	-	8	-	62,5	41	157320	SUA-20
25	-	8	16	20	14	-	8	-	64	45	157321	SUA-25
32	26	10	-	22	13	54	10	45	72,5	137	157322	SUA-32
40	28	12	-	25	16	62	12	52	77	199	157323	SUA-40
50	32	12	-	27	16	70	12	60	80	287	157324	SUA-50
63	40	16	-	32	21	82	16	70	89,5	530	157325	SUA-63
80	50	16	-	36	23	102	16	90	100	770	157326	SUA-80
100	60	20	-	41	26	126	20	110	117,5	1283	157327	SUA-100

- Nota

Al combinar cilindros y bridas basculantes debe respetarse la longitud de carrera máxima.

Para diámetro	Longitud de carrera máx. [mm]
12	50
16	50
20	50
25	50
32	100

Para diámetro	Longitud de carrera máx. [mm]
40	100
50	100
63	100
80	150
100	150

Accesorios

Conjunto de montaje DPVU

Material:
Aleación forjada de aluminio

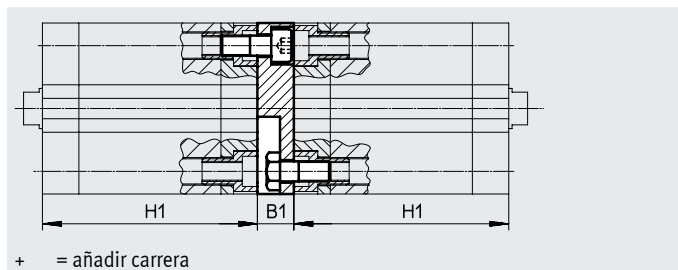

Dimensiones y referencias de pedido							
Para diámetro	B1	H	Longitud total máx. de carrera [mm]	CRC ¹⁾	Peso [g]	N.º art.	Código del producto
12/16	12,5	38	400	2	35	161194	DPVU-12/16
20	12,5	38			54	161195	DPVU-20
25	13	39,5			65	161196	DPVU-25
32	14,5	44,5	600		111	161197	DPVU-32
40	14,5	45,5			155	161198	DPVU-40
50	14,5	45,5			212	161199	DPVU-50
63	14,5	50			372	161200	DPVU-63
80	16,5	56	800		580	161201	DPVU-80
100	19,5	66,5			935	161202	DPVU-100

Nota

Al combinar cilindros y un kit multi-posición debe respetarse la longitud total máxima de carrera.

1) Clase de resistencia a la corrosión CRC 2 según la norma Festo FN 940070
Exposición moderada a la corrosión. Aplicación en interiores en los que puede producirse condensación. Piezas exteriores visibles cuya superficie debe cumplir requisitos esencialmente decorativos y que están en contacto directo con las atmósferas habituales en entornos industriales.

Unir dos cilindros con el mismo diámetro de émbolo para formar un cilindro de tres o cuatro posiciones

Un cilindro de tres o cuatro posiciones está compuesto de dos cilindros separados cuyos vástagos avanzan en sentido opuesto. Dependiendo del control y de la distribución de las carreras, un cilindro de este tipo puede adoptar hasta cuatro posiciones. Cada una de ellas es conducida exactamente hasta el tope.

Deberá tenerse en cuenta que si el extremo de un vástago está inmovilizado, la camisa del cilindro ejecuta el movimiento. El cilindro debe estar conectado con conexiones de línea flexibles.

Realización de 3 posiciones

Para ello deben unirse entre sí dos cilindros con la misma longitud de carrera.

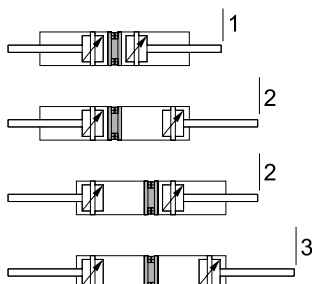

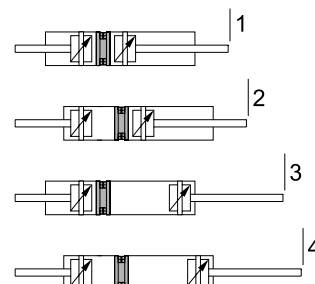

Realización de 4 posiciones

Para ello deben unirse entre sí dos cilindros con longitudes de carrera diferentes.



Accesorios

Referencias de pedido: elementos de fijación

Denominación	Para diámetro	N.º art.	Código del producto
Caballote LBN			
	12	6058	LBN-12/16
	16	6058	LBN-12/16
	20	6059	LBN-20/25
	25	6059	LBN-20/25
Caballote LN			
	32	5147	LN-32
	40	5148	LN-40
	50	5149	LN-50
	63	5150	LN-63
	80	5151	LN-80
	100	5152	LN-100
Brida basculante SNCL			
	32	174404	SNCL-32
	40	174405	SNCL-40
	50	174406	SNCL-50
	63	174407	SNCL-63
	80	174408	SNCL-80
	100	174409	SNCL-100



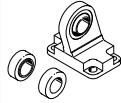





Hojas de datos → Internet: caballote

Denominación	Para diámetro	N.º art.	Código del producto
Caballote LNG			
	32	33890	LNG-32
	40	33891	LNG-40
	50	33892	LNG-50
	63	33893	LNG-63
	80	33894	LNG-80
	100	33895	LNG-100
Caballote LSN			
	32	5561	LSN-32
	40	5562	LSN-40
	50	5563	LSN-50
	63	5564	LSN-63
	80	5565	LSN-80
	100	5566	LSN-100

Referencias de pedido: válvulas de estrangulación y antirretorno

	Conexión		Material	N.º art.	Hojas de datos → Internet: grl Código del producto
	Rosca	Para diámetro exterior del tubo flexible			
	M5	3	Ejecución en metal	193137	GRLA-M5-QS-3-D
		4		193138	GRLA-M5-QS-4-D
		6		193139	GRLA-M5-QS-6-D
	G1/8	3		193142	GRLA-1/8-QS-3-D
		4		193143	GRLA-1/8-QS-4-D
		6		193144	GRLA-1/8-QS-6-D
		8		193145	GRLA-1/8-QS-8-D
		6		193146	GRLA-1/4-QS-6-D
	G1/4	8		193147	GRLA-1/4-QS-8-D
		10		193148	GRLA-1/4-QS-10-D

Accesorios

Referencias de pedido: sensor de proximidad para ranura en T, magnetorresistivo						Hojas de datos → Internet: smt	
	Tipo de fijación	Salida de conmutación	Conexión eléctrica	Longitud del cable [m]	N.º art.	Código del producto	
Normalmente abierto							
	Insertable desde arriba en la ranura, a ras con el perfil del cilindro, diseño corto	PNP	Cable trifilar	2,5	574335	SMT-8M-A-PS-24V-E-2,5-OE	
			Conector M8x1, 3 pines	0,3	574334	SMT-8M-A-PS-24V-E-0,3-M8D	
		NPN	Conector M12x1, 3 pines	0,3	574337	SMT-8M-A-PS-24V-E-0,3-M12	
			Cable trifilar	2,5	574338	SMT-8M-A-NS-24V-E-2,5-OE	
		Conector M8x1, 3 pines	0,3	574339	SMT-8M-A-NS-24V-E-0,3-M8D		
Normalmente cerrado							
	Insertable desde arriba en la ranura, a ras con el perfil del cilindro, diseño corto	PNP	Cable trifilar	7,5	574340	SMT-8M-A-PO-24V-E-7,5-OE	
Referencias de pedido: sensor de proximidad para ranura en T, Reed magnético						Hojas de datos → Internet: sme	
	Tipo de fijación	Salida de conmutación	Conexión eléctrica	Longitud del cable [m]	N.º art.	Código del producto	
Normalmente abierto							
	Insertable desde arriba en la ranura, a ras con el perfil del cilindro	Con contacto	Cable trifilar	2,5	543862	SME-8M-DS-24V-K-2,5-OE	
				5,0	543863	SME-8M-DS-24V-K-5,0-OE	
			Cable bifilar	2,5	543872	SME-8M-ZS-24V-K-2,5-OE	
				Conector M8x1, 3 pines	0,3	543861	SME-8M-DS-24V-K-0,3-M8D
	Insertable en la ranura longitudinalmente, a ras con el perfil del cilindro	Con contacto	Cable trifilar	2,5	150855	SME-8-K-LED-24	
			Conector M8x1, 3 pines	0,3	150857	SME-8-S-LED-24	
Normalmente cerrado							
	Insertable en la ranura longitudinalmente, a ras con el perfil del cilindro	Con contacto	Cable trifilar	7,5	160251	SME-8-O-K-LED-24	
Referencias de pedido: cables de conexión						Hojas de datos → Internet: nebu	
	Conexión eléctrica en el lado izquierdo		Conexión eléctrica en el lado derecho		Longitud del cable [m]	N.º art.	Código del producto
	Zócalo recto M8x1, 3 pines		Cable trifilar de extremo abierto		2,5	541333	NEBU-M8G3-K-2.5-LE3
	Zócalo recto, M12x1, 5 pines		Cable trifilar de extremo abierto		5,0	541334	NEBU-M8G3-K-5-LE3
					2,5	541363	NEBU-M12G5-K-2.5-LE3
					5,0	541364	NEBU-M12G5-K-5-LE3
	Zócalo acodado M8x1, 3 pines		Cable trifilar de extremo abierto		2,5	541338	NEBU-M8W3-K-2.5-LE3
	Zócalo acodado, M12x1, 5 pines		Cable trifilar de extremo abierto		5,0	541341	NEBU-M8W3-K-5-LE3
					2,5	541367	NEBU-M12W5-K-2.5-LE3
					5,0	541370	NEBU-M12W5-K-5-LE3
Referencias de pedido: tapa de la ranura para ranura en T							
	Montaje	Longitud			N.º art.	Código del producto	
	Insertable	2x 0,5 m			151680	ABP-5-S	