

Magnetventile VUVS/Ventilbatterie VTUS

FESTO



Festo Kernprogramm
Löst 80% Ihrer Automatisierungsaufgaben

Weltweit: Schnell verfügbar, auch langfristig
Gewohnt gut: Immer in Festo Qualität
Schnell zum Ziel: Einfache Auswahl

Das Festo Kernprogramm ist eine Vorauswahl der wichtigsten Funktionen und Produkte – Teil unseres gesamten Produktportfolios. Im Kernprogramm finden Sie das beste Preis-Leistungs-Verhältnis für Ihre Automatisierung.

Schauen Sie
nach dem
Stern!

Merkmale

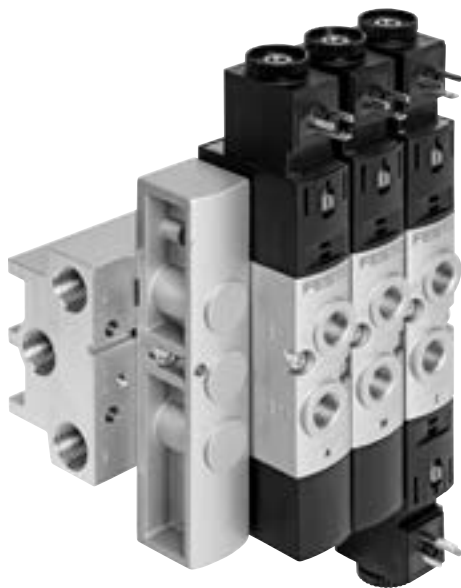

Innovativ	Variabel	Betriebssicher	Montagefreundlich
<ul style="list-style-type: none"> • Zuverlässiges, robustes und langlebiges Ventil • Konstruktionsprinzip: <ul style="list-style-type: none"> – Kolbenschieber mit Dichtring (VUVS-LK) – Tellersitz weichdichtend (VUVS-LT) – Kolbenschieber mit Dichtpatrone (VUVS-L) • Durchfluss bis 1800 l/min bei VUVS-LK und VUVS-LT • Durchfluss bis 2300 l/min bei VUVS-L • Vielseitige Ventilfunktionen 	<ul style="list-style-type: none"> • Betriebsspannung einfach änderbar über Wechseln der Magnetspule (VUVS-L und VUVS-LT) • Muffenventile als Einzelventile oder Batterieventile einsetzbar • Variable Druckzonen • Vielfältige Befestigungsmöglichkeiten 	<ul style="list-style-type: none"> • Ergonomische und sichere Bedienung • Servicesicherheit durch einfach und schnell wechselbare Ventile 	<ul style="list-style-type: none"> • Vormontierte Einheiten auf Leisten • Anschlussfertig montierte Einzelventile • P-Anschlussleisten für einseitige oder beidseitige Befestigung • Solide Wandbefestigung oder Hutschiennenmontage

Bestellangaben – Produktoptionen

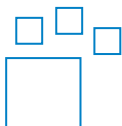

Konfigurierbares Produkt
Dieses Produkt und alle seine Produktoptionen können über den Konfigurator bestellt werden.

Den Konfigurator finden Sie auf der DVD unter Produkte oder
→ www.festo.com/catalogue/...

Teile-Nr.	Typ
576516	VUVS-20
8022014	VUVS-25
8022017	VUVS-30
577304	VTUS-20
8022016	VTUS-25
8022019	VTUS-30

Merkmale

VUVS Magnetventile

VUVS-LK Muffenventil als Einzelventil (Kolbenschieber-Ventil)

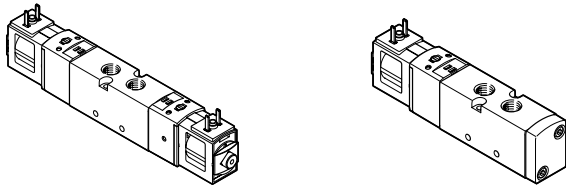

VUVS-LT Muffenventil als Einzelventil (Tellersitz-Ventil)

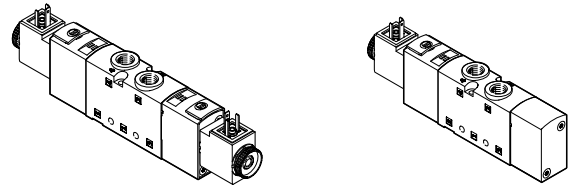

VUVS-L Muffenventil als Einzelventil (Kolbenschieber-Ventil)

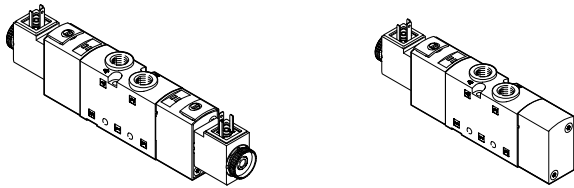

Muffenventile sind für einen Einsatz ohne pneumatische Verkettung vorgesehen. Alle pneumatischen Anschlüsse befinden sich am Ventil und können mit Verschraubungen/Schläuchen bestückt werden.

Durch Verwendung eines speziellen Dichtungssets können die Muffenventile auch als Halbmuffenventile auf einer Anschlussleiste (pneumatische Verkettung) montiert werden.

VTUS Ventilbatterie

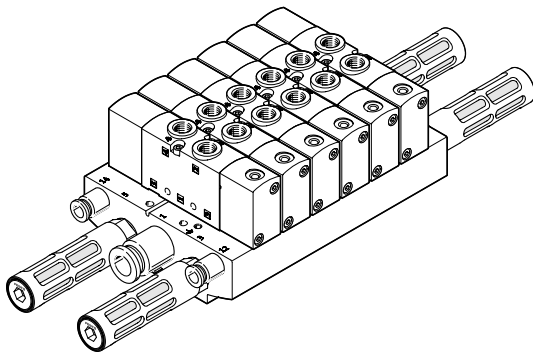

Ausstattungsöglichkeiten

VUVS-LK

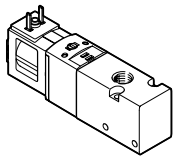

- 3/2-, und 5/2-Wegeventile mit Magnetspule
- Baugröße 20 (21 mm), Baugröße 25 (26,5 mm) und Baugröße 30 (31 mm)

Ventilfunktionen

- 3/2-Wegeventil, Ruhestellung offen, monostabil:
- Steuerluftversorgung intern
 - Rückstellung pneumatische Feder
 - Strömungsrichtung nicht reversibel

- 5/2-Wegeventil, monostabil:
- Steuerluftversorgung intern
 - Rückstellung pneumatische Feder
 - Strömungsrichtung nicht reversibel

- 5/2-Wegeventil, bistabil:
- Steuerluftversorgung intern
 - Strömungsrichtung nicht reversibel

Merkmale

Ausstattungsöglichkeiten

VUVS-LT

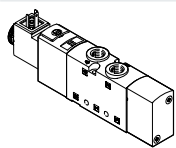

- 3/2-, 2x 3/2- und 5/2-Wegeventile mit oder ohne Magnet-spule
- Baugröße 20 (21 mm), Baugröße 25 (26,5 mm) und Baugröße 30 (31 mm)

Ventilfunktionen

3/2-Wegeventil, Ruhestellung offen, monostabil:

- Steuerluftversorgung intern/extern
- Rückstellung mechanische Feder
- Strömungsrichtung nicht reversibel

2x 3/2-Wegeventil, Ruhestellung geschlossen monostabil:

- Steuerluftversorgung intern/extern
- Rückstellung mechanische Feder
- Strömungsrichtung nicht reversibel

3/2-Wegeventil, Ruhestellung geschlossen monostabil:

- Steuerluftversorgung intern/extern
- Rückstellung mechanische Feder
- Strömungsrichtung nicht reversibel

2x 3/2-Wegeventil, Ruhestellung 1x offen, 1x geschlossen monostabil:

- Steuerluftversorgung intern/extern
- Rückstellung mechanische Feder
- Strömungsrichtung nicht reversibel

2x 3/2-Wegeventil, Ruhestellung offen, monostabil:

- Steuerluftversorgung intern/extern
- Rückstellung mechanische Feder
- Strömungsrichtung nicht reversibel

5/2-Wegeventil, monostabil:

- Steuerluftversorgung intern/extern
- Rückstellung mechanische Feder
- Strömungsrichtung nicht reversibel

5/2-Wegeventil, bistabil:

- Steuerluftversorgung intern/extern
- Strömungsrichtung nicht reversibel

Merkmale

Ausstattungsöglichkeiten

VUVS-L

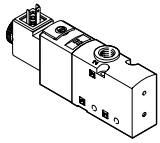

- 3/2-, 5/2- und 5/3-Wegeventile mit oder ohne Magnetspule
- Baugröße 20 (21 mm), Baugröße 25 (26,5 mm) und Baugröße 30 (31 mm)

Ventilfunktionen

- 3/2-Wegeventil, Ruhestellung offen, monostabil:
- Steuerluftversorgung intern/extern
 - Rückstellung pneumatische/mechanische Feder
 - Strömungsrichtung reversibel bei externer Steuerluft

- 3/2-Wegeventil, Ruhestellung geschlossen monostabil:
- Steuerluftversorgung intern/extern
 - Rückstellung pneumatische/mechanische Feder
 - Strömungsrichtung reversibel bei externer Steuerluft

- 5/2-Wegeventil, monostabil:
- Steuerluftversorgung intern/extern
 - Rückstellung pneumatische/mechanische Feder
 - Strömungsrichtung reversibel bei externer Steuerluft

- 5/2-Wegeventil, bistabil:
- Steuerluftversorgung intern/extern
 - Strömungsrichtung reversibel bei externer Steuerluft

- 5/3-Wegeventil Mittelstellung entlüftet, belüftet oder geschlossen:
- Steuerluftversorgung intern/extern
 - Rückstellung mechanische Feder
 - Strömungsrichtung reversibel bei externer Steuerluft

Hinweis

Unterschiedliche Betriebsspannung wird bei VUVS-L und VUVS-LT Ventilen durch Wechseln der Magnetspule auf dem Ankerführungsrohr erreicht.

Merkmale

- Maximal 16 Ventilplätze in Ausführung Standard konfigurierbar (nur für VUVS-L Variante)
- Maximal 12 Ventilplätze in Ausführung Kompakt konfigurierbar (max. 10 Ventilplätze für VUVS-LK Variante)
- Ventilplätze 2 ... 10 in Schrittweite 1, Ventilplätze 10 ... 16 in Schrittweite 2 konfigurierbar
- Anschlussblock mit maximal 10 Ventilplätzen
- Erweiterungsmodul mit 2 Ventilplätzen
- P-Anschlussleiste mit maximal 10 Ventilplätzen
- Bilden von Druckzonen (maximal 9 Druckzonen bei Ventilbatterie mit 16 Ventilplätzen)

Konstruktiver Aufbau

Ventilwechsel

Die Ventile sind mit je zwei Schrauben auf dem Anschlussblock befestigt. Die zugehörige Dichtung wird am Ventil montiert.

Dadurch sind die Ventile leicht wechselbar.

Erweiterung

Mit Abdeckplatten belegte Ventilplätze können nachträglich durch Ventile ersetzt werden. Die Abmessungen, Befestigungspunkte sowie bereits erfolgte pneumatische Installation bleiben unverändert.

Für den Anschlussblock Standard stehen Erweiterungsmodul mit zwei Ventilplätzen zur Verfügung. Ein Anschlussblock kann mit maximal drei Erweiterungsmodulen erweitert werden.

Merkmale

Anschlussblock Standard

für 3/2-Wegeventile

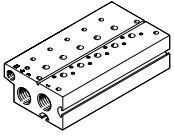

- Anschluss
Baugröße 20: G3/8
Baugröße 25: G1/2
Baugröße 30: G3/4
- für Ventile mit Steuerluftversorgung extern
- maximal 10 Ventilplätze

für 5/2- und 5/3-Wegeventile

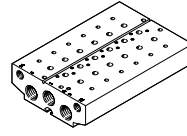

- Anschluss
Baugröße 20: G3/8
Baugröße 25: G1/2
Baugröße 30: G3/4
- für Ventile mit Steuerluftversorgung extern
- maximal 10 Ventilplätze

Anschlussblock Erweiterungsmodul, für Anschlussblock Standard

für 3/2-Wegeventile

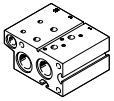

- Anschluss
Baugröße 20: G3/8
Baugröße 25: G1/2
Baugröße 30: G3/4
- maximal zwei Ventilplätze

für 5/2- und 5/3-Wegeventile

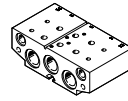

- Anschluss
Baugröße 20: G3/8
Baugröße 25: G1/2
Baugröße 30: G3/4
- maximal zwei Ventilplätze

Anschlussblock Kompakt

für 3/2-Wegeventile

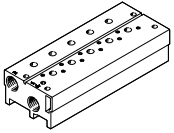

- Anschluss
Baugröße 20: G1/4
Baugröße 25: G3/8
Baugröße 30: G1/2
- maximal 10 Ventilplätze

für 5/2- und 5/3-Wegeventile

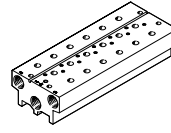

- Anschluss
Baugröße 20: G1/4
Baugröße 25: G3/8
Baugröße 30: G1/2
- maximal 10 Ventilplätze

P-Anschlussleiste

beidseitige Befestigung

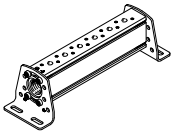

- Anschluss
Baugröße 20: G3/8
Baugröße 25: G1/2
Baugröße 30: G3/4
- maximal 10 Ventilplätze

einseitige Befestigung

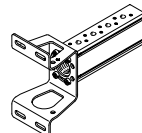

- Anschluss
Baugröße 20: G3/8
Baugröße 25: G1/2
Baugröße 30: G3/4
- maximal 4 Ventilplätze

Abdeckplatte für Leerplatz

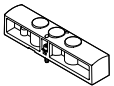

zum Abdecken nicht belegter Ventilplätze

Versorgungsplatte

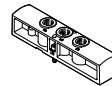

für eine zusätzliche Luftversorgung und Entlüftung über einen Ventilplatz

Trennelement für Druckzonen



zum Bilden von Druckzonen (maximal 9 Druckzonen zulässig)

Hinweis

Ventilen muss im Vakuumbetrieb ein Filter vorgeschaltet werden. Damit wird vermieden, dass angesaugte Fremdkörper in das Ventil eindringen können (z.B. beim Betrieb eines Saugers).

Merkmale- Pneumatik

Druckzonen bilden und Abluft trennen

Die Druckversorgung und Entlüftung erfolgt über den Anschlussblock/die P-Anschlussleiste und über Versorgungsplatten.
Die Lage der Versorgungsplatten und Kanaltrennungen ist bei VTUS frei wählbar.

Eine Druckzone wird durch die Auftrennung der internen Kanäle zwischen den Ventilplätzen mit einem entsprechenden Trennelement erreicht.

Das Trennelement kann in folgende Kanäle eingesetzt werden:

- Kanal 1
- Kanal 3
- Kanal 5



Hinweis

- Bei hohen Abluftdrücken Trennelement verwenden
- Für jede Druckzone mindestens eine Versorgungsplatte/Einspeisung verwenden
- Keine Druckzonenrennung in Kanal 12 und 14 (Steuerluftversorgung) möglich

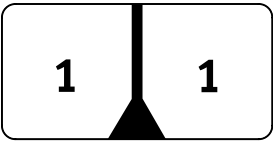
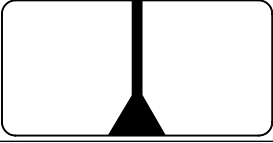
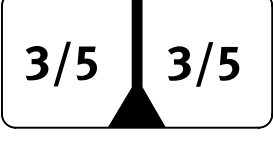
Kanaltrennung	Beschreibung	
	<p>Die Druckzonen bei VTUS können beliebig gesetzt werden. Folgende Kanaltrennungen sind möglich:</p> <ul style="list-style-type: none"> • Kanal 1 geschlossen  • Kanal 1/3/5 geschlossen  • Kanal 3/5 geschlossen  	
	<p>Die Anzahl der Druckzonen bei VTUS ist durch die Anzahl der Ventilplätze auf dem Anschlussblock/der P-Anschlussleiste beschränkt. Zu beachten ist, dass jede Versorgungsplatte einen Ventilplatz belegt. Zwischen zwei Trennelementen müssen immer mindestens zwei Ventilplätze vorhanden sein. Bei einem Maximalausbau von 16 Ventilplätzen können maximal 9 Druckzonen gebildet werden.</p>	

Merkmale- Pneumatik VUVS-LK

Baugröße 20 – Normalnenndurchfluss q_{nN} , bei mehreren zeitgleich geschalteten Ventilen n
für 3/2-Wegeventile

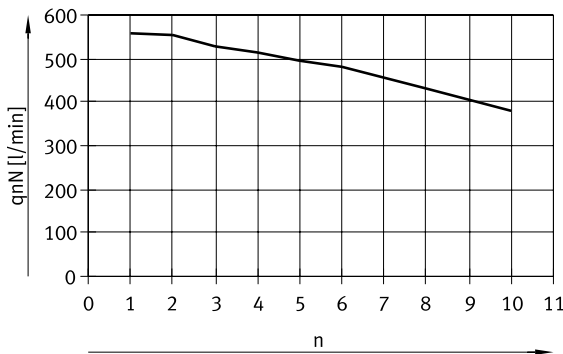

— Normalnenndurchfluss pro Ventil auf Anschlussleiste
Kompakt

für 5/2-Wegeventile

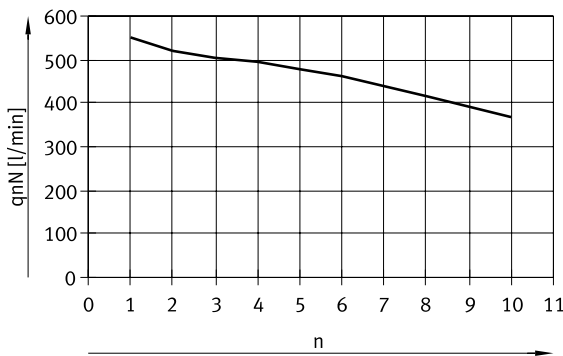

— Normalnenndurchfluss pro Ventil auf Anschlussleiste
Kompakt

Baugröße 25 – Normalnenndurchfluss q_{nN} , bei mehreren zeitgleich geschalteten Ventilen n ,
für 3/2-Wegeventile

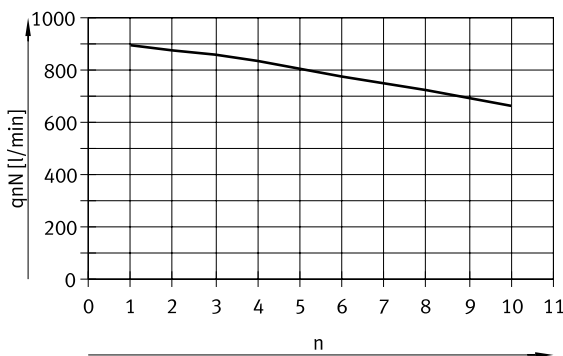

— Normalnenndurchfluss pro Ventil auf Anschlussleiste
Kompakt

für 5/2-Wegeventile

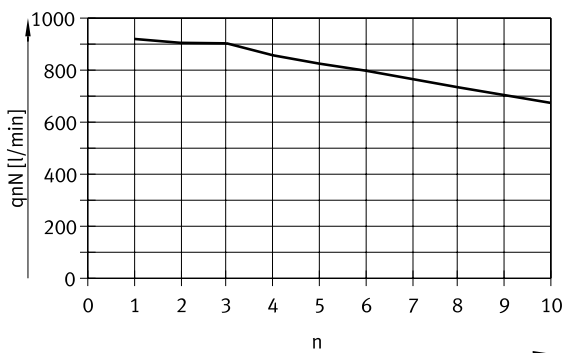

— Normalnenndurchfluss pro Ventil auf Anschlussleiste
Kompakt

Merkmale – Pneumatik VUVS-LT

Baugröße 20 – Normalnenndurchfluss q_{nN} , bei mehreren zeitgleich geschalteten Ventilen n
für 3/2-Wegeventile

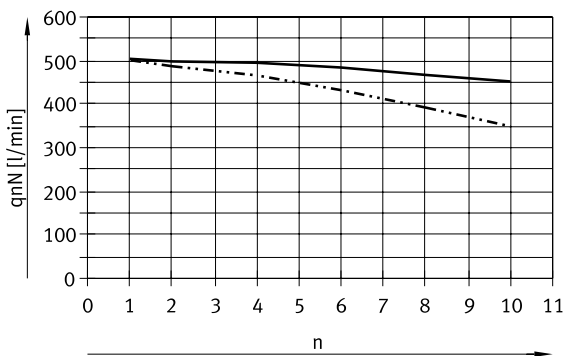

- Normalnenndurchfluss pro Ventil auf Anschlussleiste Standard
- - - Normalnenndurchfluss pro Ventil auf Anschlussleiste Kompakt

für 5/2-Wegeventile, Durchflussrichtung 1 → 2

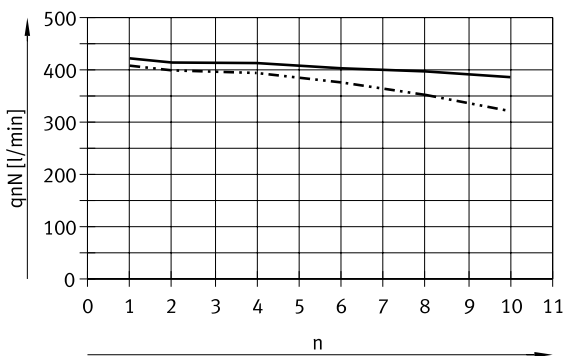

- Normalnenndurchfluss pro Ventil auf Anschlussleiste Standard
- - - Normalnenndurchfluss pro Ventil auf Anschlussleiste Kompakt

für 5/2-Wegeventile, Durchflussrichtung 1 → 4

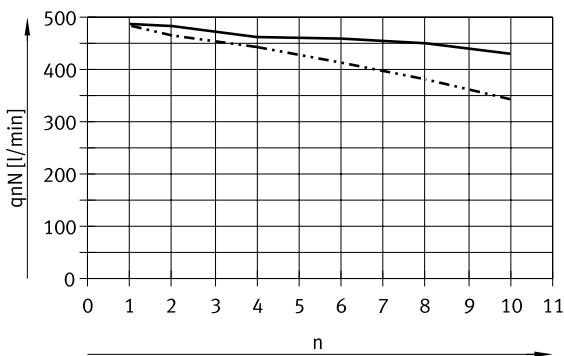

- Normalnenndurchfluss pro Ventil auf Anschlussleiste Standard
- - - Normalnenndurchfluss pro Ventil auf Anschlussleiste Kompakt

Merkmale – Pneumatik VUVS-LT

Baugröße 20 – Normalnenndurchfluss q_{nN} , bei mehreren zeitgleich geschalteten Ventilen n

für 2x 3/2-Wegeventile

eine Ventilfunktion pro Ventilplatz in Schaltstellung offen

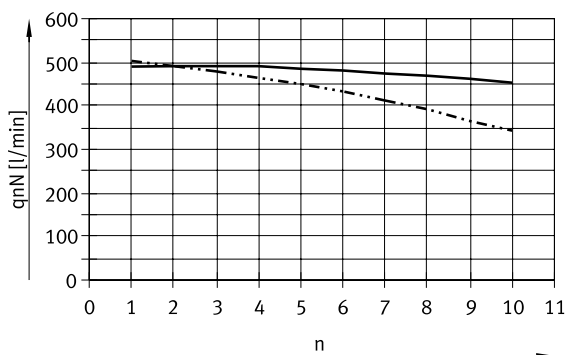

- Normalnenndurchfluss pro Ventil auf Anschlussleiste Standard
- - - Normalnenndurchfluss pro Ventil auf Anschlussleiste Kompakt

für 2x 3/2-Wegeventile

beide Ventilfunktionen pro Ventilplatz zeitgleich in Schaltstellung offen

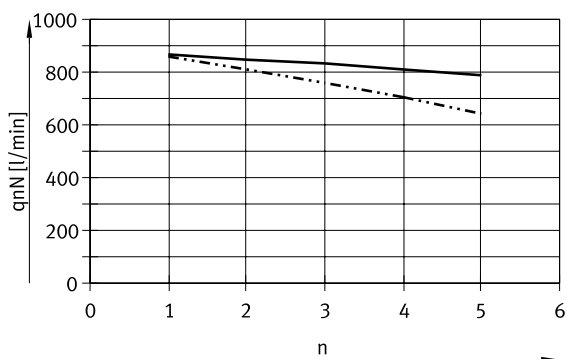

- Normalnenndurchfluss pro Ventil auf Anschlussleiste Standard
- - - Normalnenndurchfluss pro Ventil auf Anschlussleiste Kompakt

Merkmale – Pneumatik VUVS-LT

Baugröße 25 – Normalnenndurchfluss q_{nN} , bei mehreren zeitgleich geschalteten Ventilen n
für 3/2-Wegeventile

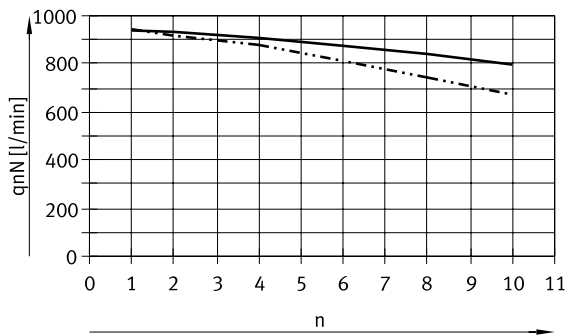

- Normalnenndurchfluss pro Ventil auf Anschlussleiste Standard
- - - Normalnenndurchfluss pro Ventil auf Anschlussleiste Kompakt

für 5/2-Wegeventile, Durchflussrichtung 1 → 2

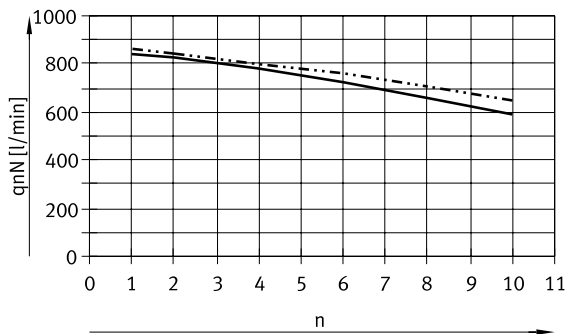

- Normalnenndurchfluss pro Ventil auf Anschlussleiste Standard
- - - Normalnenndurchfluss pro Ventil auf Anschlussleiste Kompakt

für 5/2-Wegeventile, Durchflussrichtung 1 → 4

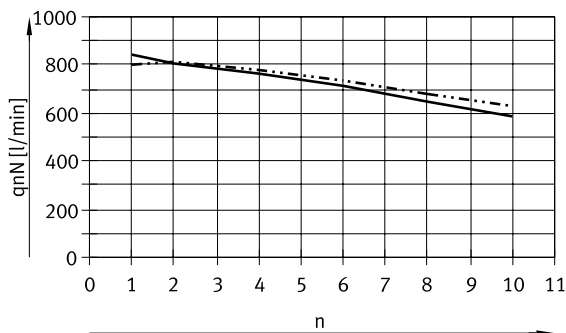

- Normalnenndurchfluss pro Ventil auf Anschlussleiste Standard
- - - Normalnenndurchfluss pro Ventil auf Anschlussleiste Kompakt

Merkmale – Pneumatik VUVS-LT

Baugröße 25 – Normalnenndurchfluss q_{nN} , bei mehreren zeitgleich geschalteten Ventilen n

für 2x 3/2-Wegeventile

eine Ventilfunktion pro Ventilplatz in Schaltstellung offen

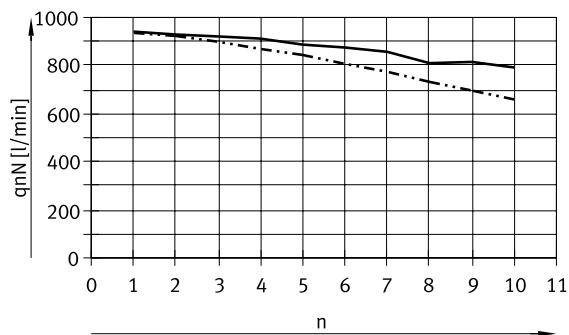

- Normalnenndurchfluss pro Ventil auf Anschlussleiste Standard
- · - · - Normalnenndurchfluss pro Ventil auf Anschlussleiste Kompakt

für 2x 3/2-Wegeventile

beide Ventilfunktionen pro Ventilplatz zeitgleich in Schaltstellung offen

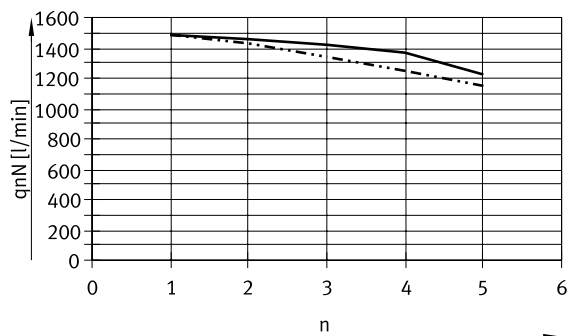

- Normalnenndurchfluss pro Ventil auf Anschlussleiste Standard
- · - · - Normalnenndurchfluss pro Ventil auf Anschlussleiste Kompakt

Merkmale – Pneumatik VUVS-LT

Baugröße 30 – Normalnenndurchfluss q_{nN} , bei mehreren zeitgleich geschalteten Ventilen n

für 3/2-Wegeventile

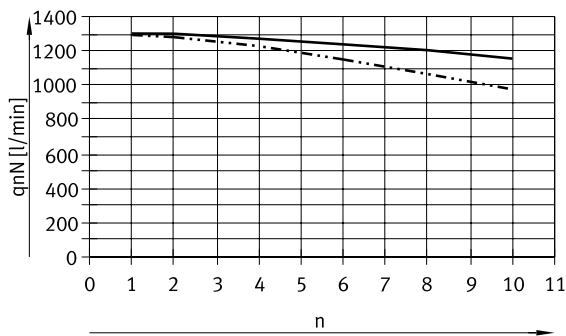

- Normalnenndurchfluss pro Ventil auf Anschlussleiste Standard
- - - Normalnenndurchfluss pro Ventil auf Anschlussleiste Kompakt

für 5/2-Wegeventile, Durchflussrichtung 1 → 2

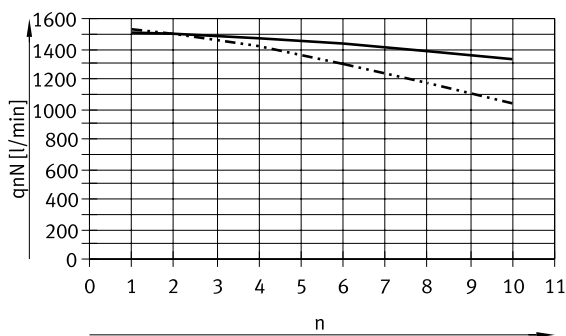

- Normalnenndurchfluss pro Ventil auf Anschlussleiste Standard
- - - Normalnenndurchfluss pro Ventil auf Anschlussleiste Kompakt

für 5/2-Wegeventile, Durchflussrichtung 1 → 4

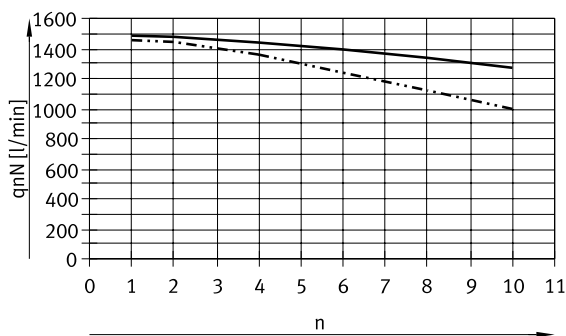

- Normalnenndurchfluss pro Ventil auf Anschlussleiste Standard
- - - Normalnenndurchfluss pro Ventil auf Anschlussleiste Kompakt

Merkmale – Pneumatik VUVS-LT

Baugröße 30 – Normalnenndurchfluss q_{nN} , bei mehreren zeitgleich geschalteten Ventilen n

für 2x 3/2-Wegeventile

eine Ventilfunktion pro Ventilplatz in Schaltstellung offen

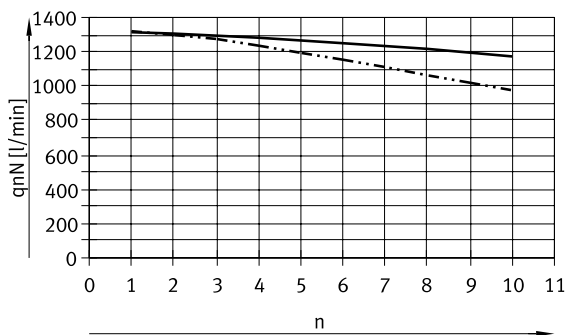

- Normalnenndurchfluss pro Ventil auf Anschlussleiste Standard
- - - Normalnenndurchfluss pro Ventil auf Anschlussleiste Kompakt

für 2x 3/2-Wegeventile

beide Ventilfunktionen pro Ventilplatz zeitgleich in Schaltstellung offen

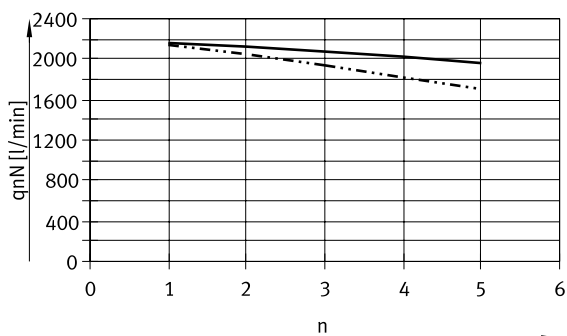

- Normalnenndurchfluss pro Ventil auf Anschlussleiste Standard
- - - Normalnenndurchfluss pro Ventil auf Anschlussleiste Kompakt

Merkmale – Pneumatik VUVS-L

Baugröße 20 – Normalnenndurchfluss q_{nN} , bei mehreren zeitgleich geschalteten Ventilen n

für 3/2-Wegeventile

für 5/2-, und 5/3-Wegeventile

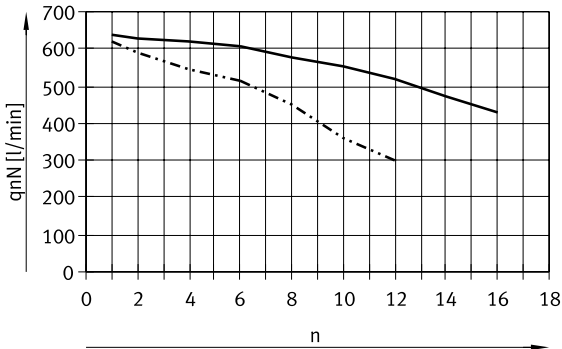

- Normalnenndurchfluss pro Ventil auf Anschlussleiste Standard
- - - - Normalnenndurchfluss pro Ventil auf Anschlussleiste Kompakt

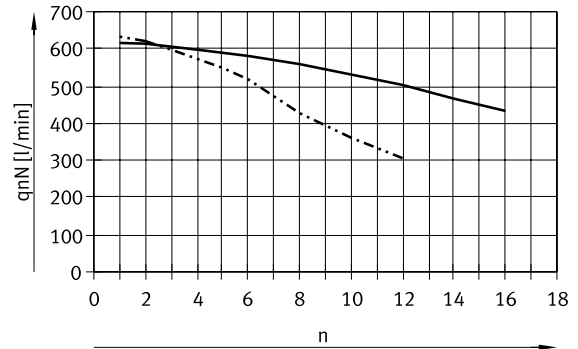

- Normalnenndurchfluss pro Ventil auf Anschlussleiste Standard
- - - - Normalnenndurchfluss pro Ventil auf Anschlussleiste Kompakt

Baugröße 25 – Normalnenndurchfluss q_{nN} , bei mehreren zeitgleich geschalteten Ventilen n

für 3/2-Wegeventile

für 5/2-, und 5/3-Wegeventile

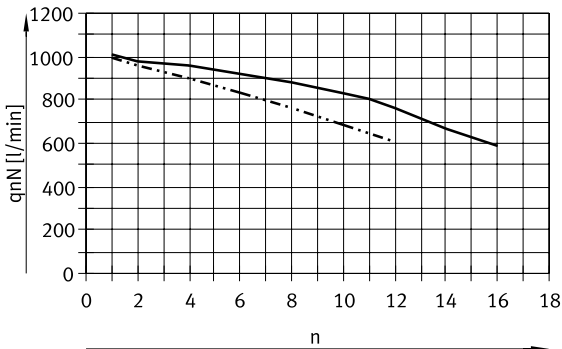

- Normalnenndurchfluss pro Ventil auf Anschlussleiste Standard
- - - - Normalnenndurchfluss pro Ventil auf Anschlussleiste Kompakt

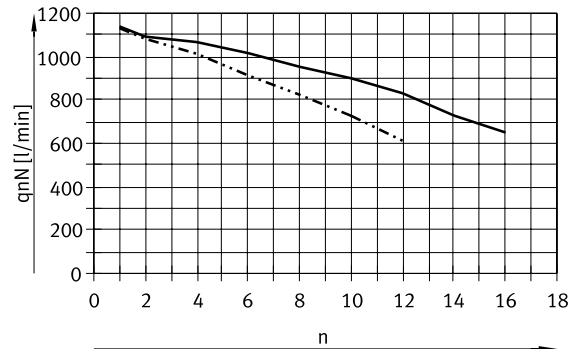

- Normalnenndurchfluss pro Ventil auf Anschlussleiste Standard
- - - - Normalnenndurchfluss pro Ventil auf Anschlussleiste Kompakt

Merkmale- Pneumatik VUVS-L

Baugröße 30 – Normalnenndurchfluss q_{nN} , bei mehreren zeitgleich geschalteten Ventilen n

für 3/2-Wegeventile

für 5/2-, und 5/3-Wegeventile

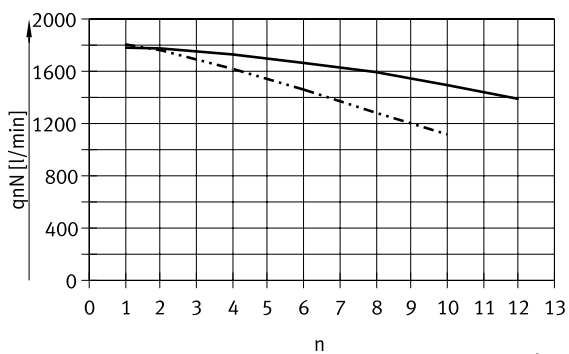

- Normalnenndurchfluss pro Ventil auf Anschlussleiste Standard
- - - Normalnenndurchfluss pro Ventil auf Anschlussleiste Kompakt

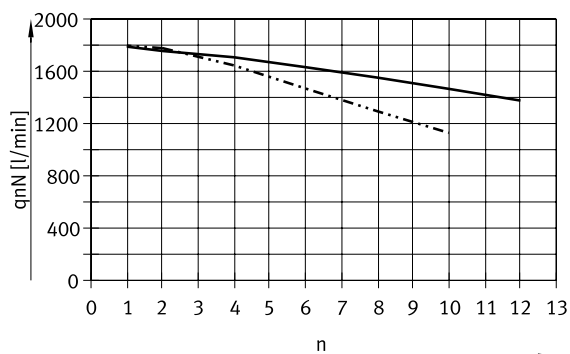

- Normalnenndurchfluss pro Ventil auf Anschlussleiste Standard
- - - Normalnenndurchfluss pro Ventil auf Anschlussleiste Kompakt

Merkmale – Pneumatik VUVS-LT

Baugröße 20 – Steuerdruck p_2 in Abhängigkeit vom Arbeitsdruck p_1 bei Steuerluftversorgung extern

für 3/2-Wegeventile

für 5/2-Wegeventile, monostabil

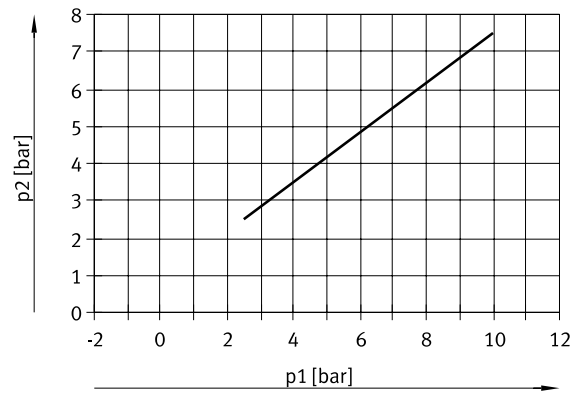
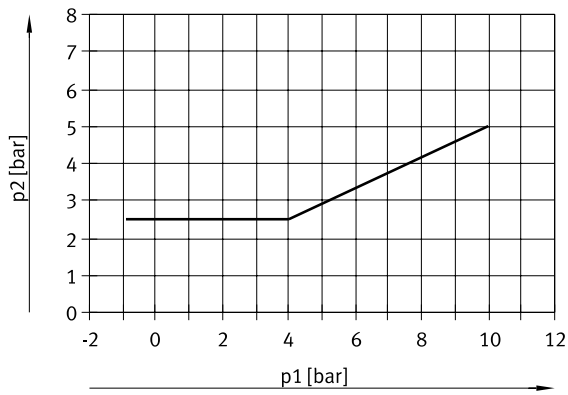

für 5/2-Wegeventile, bistabil

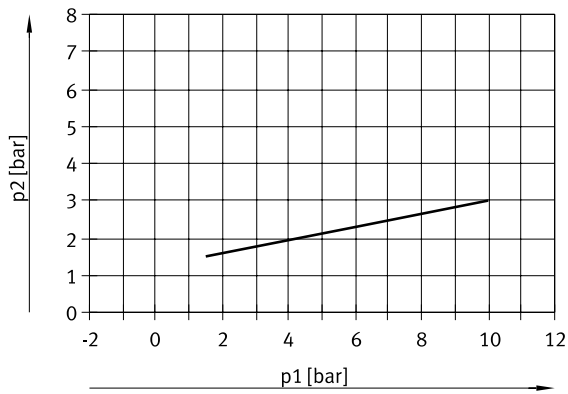

Merkmale – Pneumatik VUVS-LT

Baugröße 25 – Steuerdruck p2 in Abhängigkeit vom Arbeitsdruck p1 bei Steuerluftversorgung extern

für 3/2-Wegeventile

für 5/2-Wegeventile, monostabil

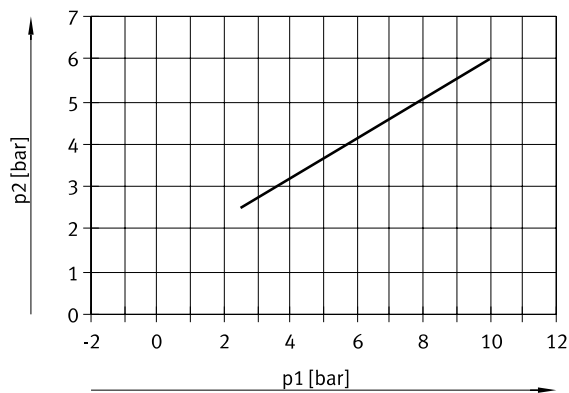
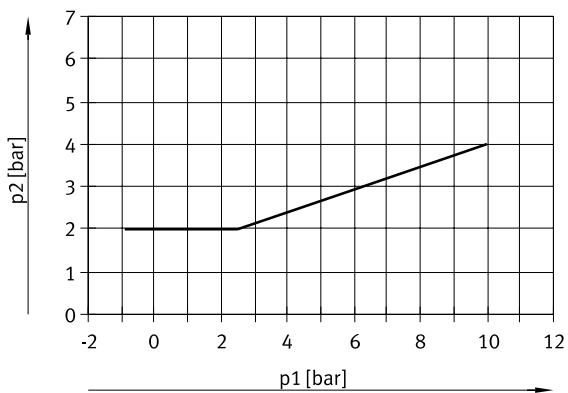

für 5/2-Wegeventile, bistabil

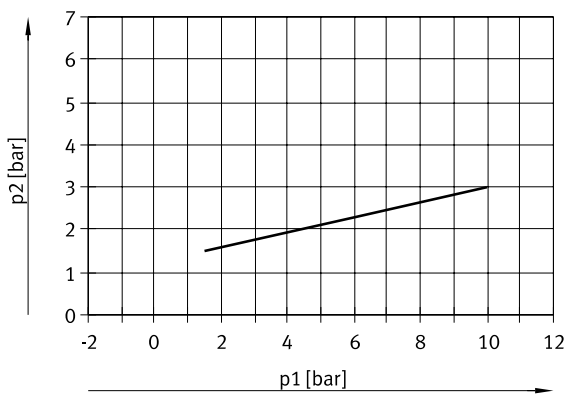

Merkmale – Pneumatik VUVS-LT

Baugröße 30 – Steuerdruck p_2 in Abhängigkeit vom Arbeitsdruck p_1 bei Steuerluftversorgung extern

für 3/2-Wegeventile

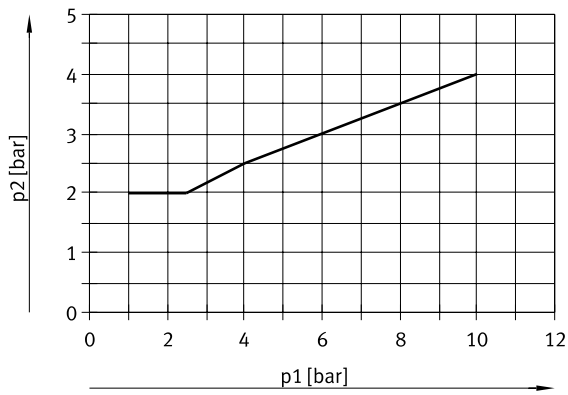

für 5/2-Wegeventile, monostabil

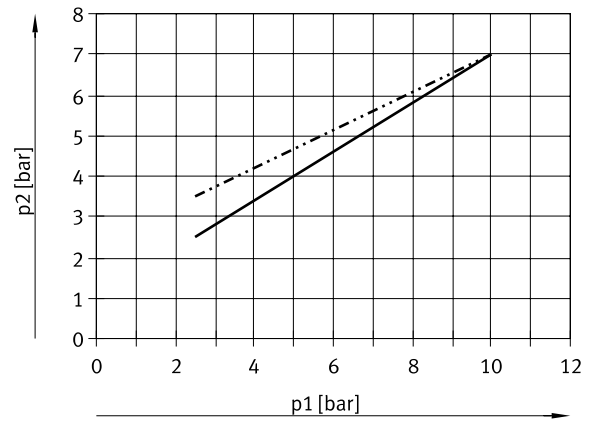

für 5/2-Wegeventile, bistabil

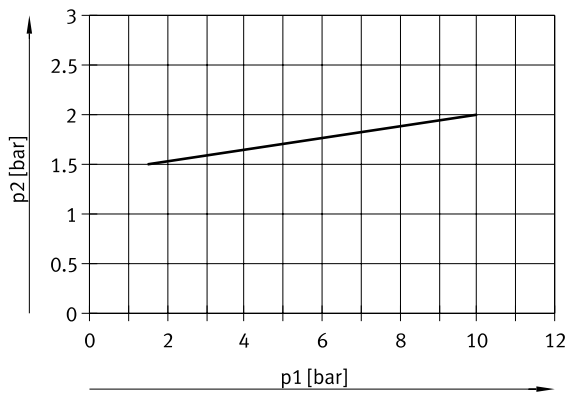

- VUVS-LT30-M52-MZD (0-60°C)
- - - VUVS-LT30-M52-MZD (-10-0°C)

Merkmale- Pneumatik

Montage Ventilbatterie VTUS

Robuste Batteriemontage durch:

- Vier Durchgangsbohrungen für Wandmontage
- Hutschienebefestigung

 **Hinweis**

Zur Erdung der Ventilbatterie das vorgesehene Gewinde M4/M5 am Anschlussblock verwenden.

Wandbefestigung

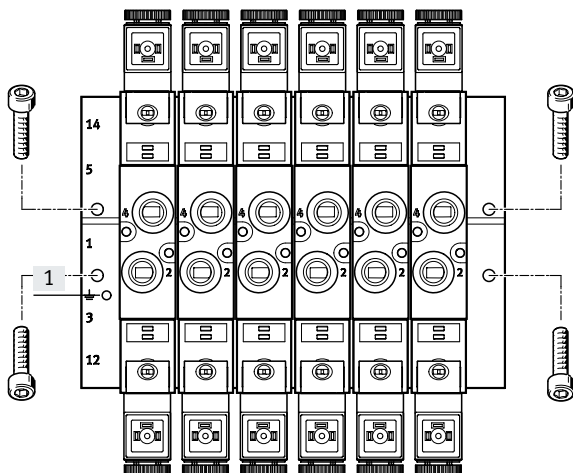

Robuste Wandmontage des Anschlussblocks mittels vier Durchgangsbohrungen.

[1] Erdungsanschluss

Hutschienebefestigung

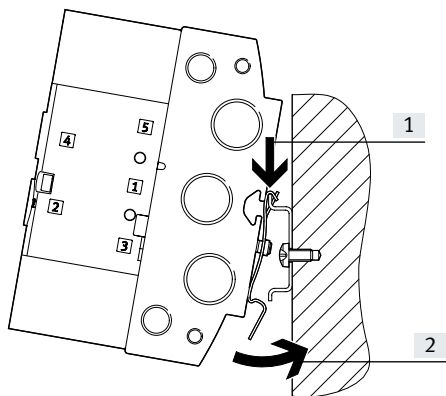

[1] Pfeil A

[2] Pfeil B

Die Hutschienebefestigung VAME-T-M... besteht aus zwei Befestigungsclips. Diese werden links und rechts mit dem Anschlussblock verschraubt.

Die so vorbereitete Ventilbatterie VTUS wird von oben (Pfeil A) in die Hutschiene eingehängt und unten in die Hutschiene eingerastet (Pfeil B).

 **Hinweis**

- Max. Anziehdrehmoment der Schrauben zur Hutschienebefestigung beachten
- Nur waagerechte Hutschienebefestigung zulässig
- Montage nur auf Hutschiene TH 35-... nach EN 60715 zulässig
- Bei der Hutschienebefestigung sind Schwing-/Schockbelastungen nicht zulässig
- Weiterführende Hinweise zur Montage
→ Montageanleitung Hutschienebefestigung VAME-T-M...

Merkmale – Montage

Montage Einzelventil VUVS

Wandmontage

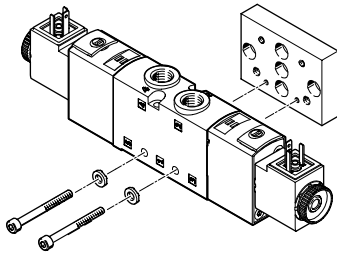

Zur Montage einzelner Ventile auf einer ebenen Fläche, z.B. Aluminium-Profilsysteme. Die Magnetventile sind mit zwei Durchgangsbohrungen zur Befestigung an der VAME-B10-20-W Wandbefestigung versehen.

Das relevante Schrauben-Set liegt bei Bestellung der Wandbefestigung VAME-B10-20-W bei.

Fußmontage

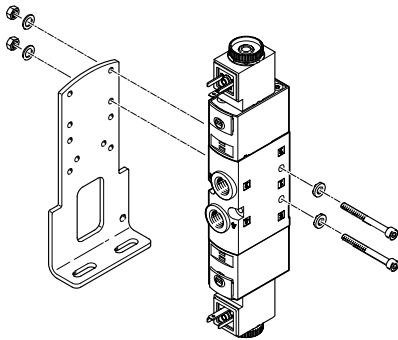

Zur Montage einzelner Ventile auf einer ebenen Fläche, z.B. Aluminium-Profilsysteme. Die Magnetventile sind mit zwei Durchgangsbohrungen zur Befestigung an der VAME-B10-...-A Fußbefestigung versehen.

Das relevante Schrauben-Set liegt bei Bestellung der Fußbefestigung VAME-B10-...-A bei.

Zylinderbefestigung

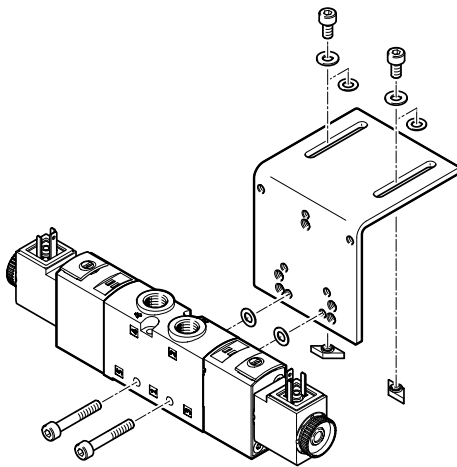

Zur Montage einzelner Ventile direkt an einem Antrieb. Die Magnetventile sind mit zwei Durchgangsbohrungen zur Befestigung an der DAVM-MW-V1...-V Zylinderbefestigung versehen. Die Befestigung ist nur an der Seite, auf der sich die pneumatischen Anschlüsse befinden, möglich.

Das relevante Schrauben-Set liegt bei Bestellung der Zylinderbefestigung DAVM-MW-V1...-V bei.

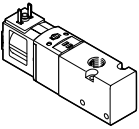
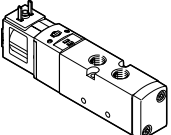
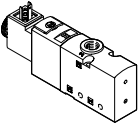
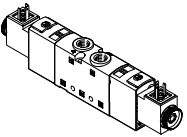
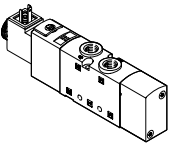

Lieferübersicht

Ventil	Bau- größe	Arbeits- anschluss	Bestellcode Ventile und Durchfluss [l/min]										→ Seite/In- ternet
			M32C	M32U	T32C	T32U	T32H	M52	B52	P53C	P53U	P53E	
3/2-Wegeventil VUVS-LK													
	20	G1/8	■ 550	-	-	-	-	-	-	-	-	-	58
	25	G1/4	■ 1000	-	-	-	-	-	-	-	-	-	68
	30	G3/8	■ 1600	-	-	-	-	-	-	-	-	-	78
5/2-Wegeventil VUVS-LK													
	20	G1/8	-	-	-	-	-	■ 550	■ 550	-	-	-	58
	25	G1/4	-	-	-	-	-	■ 1000	■ 1000	-	-	-	68
	30	G3/8	-	-	-	-	-	■ 1600	■ 1600	-	-	-	78
3/2-Wegeventil VUVS-LT													
	20	G1/8	■ 600	■ 600	-	-	-	-	-	-	-	-	88
	25	G1/4	■ 1000	■ 1000	-	-	-	-	-	-	-	-	100
	30	G3/8	■ 1600	■ 1600	-	-	-	-	-	-	-	-	125
2x 3/2-Wegeventil VUVS-LT													
	20	G1/8	-	-	■ 600	■ 600	■ 600	-	-	-	-	-	88
	25	G1/4	-	-	■ 1000	■ 1000	■ 1000	-	-	-	-	-	100
	30	G3/8	-	-	■ 1600	■ 1600	■ 1600	-	-	-	-	-	126
5/2-Wegeventil VUVS-LT													
	20	G1/8	-	-	-	-	-	■ 500	■ 500	-	-	-	88
	25	G1/4	-	-	-	-	-	■ 1000	■ 1000	-	-	-	100
	30	G3/8	-	-	-	-	-	■ 1800	■ 1800	-	-	-	127

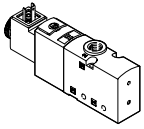
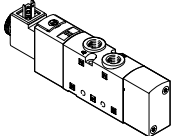
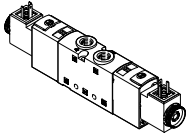
Lieferübersicht

Ventil	Bau- größe	Arbeits- anschluss	Bestellcode Ventile und Durchfluss [l/min]										→ Seite/In- ternet	
			M32C	M32U	T32C	T32U	T32H	M52	B52	P53C	P53U	P53E		
3/2-Wegeventil VUVS-L														
	20	G1/8	■ 700	■ 700	-	-	-	-	-	-	-	-	-	132
	25	G1/4	■ 1000	■ 1000	-	-	-	-	-	-	-	-	-	147
	30	G3/8	■ 2300	■ 2300	-	-	-	-	-	-	-	-	-	165
5/2-Wegeventil VUVS-L														
	20	G1/8	-	-	-	-	-	-	■ 700	■ 700	-	-	-	132
	25	G1/4	-	-	-	-	-	-	■ 1300	■ 1300	-	-	-	147
	30	G3/8	-	-	-	-	-	-	■ 2300	■ 2300	-	-	-	165
5/3-Wegeventil VUVS-L														
	20	G1/8	-	-	-	-	-	-	-	-	■ 700	■ 600	■ 600	132
	25	G1/4	-	-	-	-	-	-	-	-	■ 1200	■ 1000	■ 1000	147
	30	G3/8	-	-	-	-	-	-	-	-	■ 2000	■ 1600	■ 1600	165

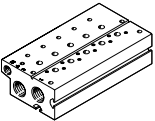
Lieferübersicht

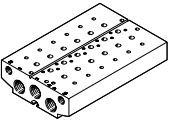
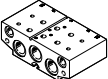
Bauform	Baugröße	Beschreibung	→ Seite/Internet
Anschlussblock für 3/2-Wegeventile, Standard			
	20	VABM-B10-20E-G38- ... P3	Anschlussgröße G3/8 183
	25	VABM-B10-25E-G12- ... P3	Anschlussgröße G1/2 196
	30	VABM-B10-30E-G34- ... P3	Anschlussgröße G3/4 209
Anschlussblock Erweiterungsmodul, für 3/2-Wegeventile, Standard			
	20	VABM-B10-20EEE-G38- ... P3	Anschlussgröße G3/8 183
	25	VABM-B10-25EEE-G12- ... P3	Anschlussgröße G1/2 196
	30	VABM-B10-30EEE-G34- ... P3	Anschlussgröße G3/4 209
Anschlussblock für 5/2- und 5/3-Wegeventile, Standard			
	20	VABM-B10-20E-G38- ...	Anschlussgröße G3/8 183
	25	VABM-B10-25E-G12- ...	Anschlussgröße G1/2 196
	30	VABM-B10-30E-G34- ...	Anschlussgröße G3/4 209
Anschlussblock Erweiterungsmodul, für 5/2- und 5/3-Wegeventile, Standard			
	20	VABM-B10-20EEE-G38- ...	Anschlussgröße G3/8 183
	25	VABM-B10-25EEE-G12- ...	Anschlussgröße G1/2 196
	30	VABM-B10-30EEE-G34- ...	Anschlussgröße G3/4 209

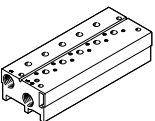
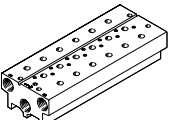
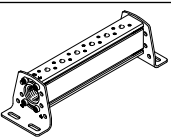
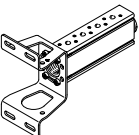
Bauform	Baugröße	Beschreibung	→ Seite/Internet
Anschlussblock für 3/2-Wegeventile, Kompakt			
	20	VABM-B10-20S-G14- ... P3	Anschlussgröße G1/4 183
	25	VABM-B10-25S-G38- ... P3	Anschlussgröße G3/8 196
	30	VABM-B10-30S-G12- ... P3	Anschlussgröße G1/2 209
Anschlussblock, für 5/2- und 5/3-Wegeventile, Kompakt			
	20	VABM-B10-20S-G14- ...	Anschlussgröße G1/4 183
	25	VABM-B10-25S-G38- ...	Anschlussgröße G3/8 196
	30	VABM-B10-30S-G12- ...	Anschlussgröße G1/2 209
P-Anschlussleiste, für beidseitige Montage			
	20	VABM-B10-20-G38- ... P53	Anschlussgröße G3/8 183
	25	VABM-B10-25-G12- ... P53	Anschlussgröße G1/2 196
	30	VABM-B10-30-G34- ... P53	Anschlussgröße G3/4 209
P-Anschlussleiste, für einseitige Montage			
	20	VABM-B10-20-G38- ... P53-E	Anschlussgröße G3/8 183
	25	VABM-B10-25-G12- ... P53-E	Anschlussgröße G1/2 196
	30	VABM-B10-30-G34- ... P53-E	Anschlussgröße G3/4 209

Übersicht Ventilfunktionen

Ventil	Bestellcode Ventile	Beschreibung	VUVS-LK			VUVS-LT			VUVS-L		
			Baugröße			Baugröße			Baugröße		
			20	25	30	20	25	30	20	25	30
3/2-Wegeventil, Ruhestellung geschlossen, pneumatische Feder											
	M32C-A	Steuerluftversorgung intern, nicht reversibel	■	■	■	-	-	-	-	-	-
		Steuerluftversorgung intern, nicht reversibel	-	-	-	-	-	-	■	■	■
		Steuerluftversorgung extern, reversibel	-	-	-	-	-	-	■	■	■
3/2-Wegeventil, Ruhestellung geschlossen, pneumatisch/mechanische Feder											
	M32C-M	<ul style="list-style-type: none"> Steuerluftversorgung intern, nicht reversibel Rückstellung: mechanische Feder wird durch pneumatische Feder intern unterstützt 	-	-	-	-	-	-	■	-	-
		<ul style="list-style-type: none"> Steuerluftversorgung extern, reversibel Rückstellung: mechanische Feder wird durch pneumatische Feder intern unterstützt 	-	-	-	-	-	-	■	-	-
3/2-Wegeventil, Ruhestellung geschlossen, mechanische Feder											
	M32C-M	Steuerluftversorgung intern, nicht reversibel	-	-	-	■	■	■	-	■	■
		Steuerluftversorgung extern, nicht reversibel	-	-	-	■	■	■	-	-	-
		Steuerluftversorgung extern, reversibel	-	-	-	-	-	-	-	■	■

Übersicht Ventilfunktionen

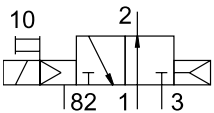
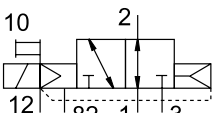
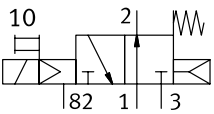
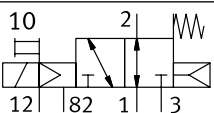
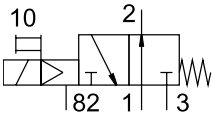
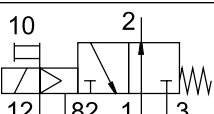
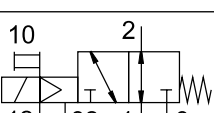
Ventil	Bestellcode Ventile	Beschreibung	VUVS-LK			VUVS-LT			VUVS-L		
			Baugröße			Baugröße			Baugröße		
			20	25	30	20	25	30	20	25	30
3/2-Wegeventil, Ruhestellung offen, pneumatische Feder											
	M32U-A	Steuerluftversorgung intern, nicht reversibel	-	-	-	-	-	-	■	■	■
		Steuerluftversorgung extern, reversibel	-	-	-	-	-	-	■	■	■
3/2-Wegeventil, Ruhestellung offen, pneumatisch/mechanische Feder											
	M32U-M	<ul style="list-style-type: none"> Steuerluftversorgung extern, reversibel Rückstellung: mechanische Feder wird durch pneumatische Feder intern unterstützt 	-	-	-	-	-	-	■	-	-
		<ul style="list-style-type: none"> Steuerluftversorgung extern, reversibel Rückstellung: mechanische Feder wird durch pneumatische Feder intern unterstützt 	-	-	-	-	-	-	■	-	-
3/2-Wegeventil, Ruhestellung offen, mechanische Feder											
	M32U-M	Steuerluftversorgung intern, nicht reversibel	-	-	-	■	■	■	-	■	■
		Steuerluftversorgung extern, nicht reversibel	-	-	-	■	■	■	-	-	-
		Steuerluftversorgung extern, reversibel	-	-	-	-	-	-	-	■	■

Übersicht Ventilfunktionen

Ventil	Bestellcode Ventile	Beschreibung	VUVS-LK			VUVS-LT			VUVS-L		
			Baugröße			Baugröße			Baugröße		
			20	25	30	20	25	30	20	25	30
2x 3/2-Wegeventil, Ruhestellung geschlossen, mechanische Feder											
	T32C	Steuerluftversorgung intern, nicht reversibel	-	-	-	■	■	■	-	-	-
	T32C	Steuerluftversorgung extern, nicht reversibel	-	-	-	■	■	■	-	-	-
2x 3/2-Wegeventil, Ruhestellung offen, mechanische Feder											
	T32U	Steuerluftversorgung intern, nicht reversibel	-	-	-	■	■	■	-	-	-
	T32U	Steuerluftversorgung extern, nicht reversibel	-	-	-	■	■	■	-	-	-
2x 3/2-Wegeventil, Ruhestellung 1x offen, 1x geschlossen, mechanische Feder											
	T32H	Steuerluftversorgung intern, nicht reversibel	-	-	-	■	■	■	-	-	-
	T32H	Steuerluftversorgung extern, nicht reversibel	-	-	-	■	■	■	-	-	-

Übersicht Ventilfunktionen

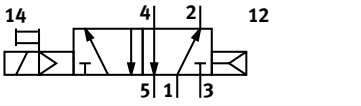
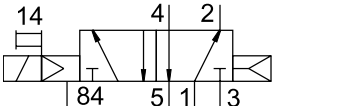
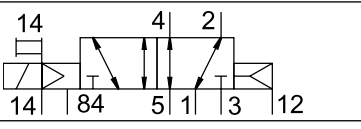
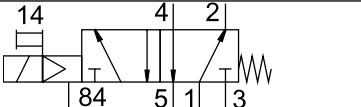
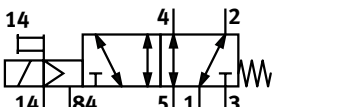
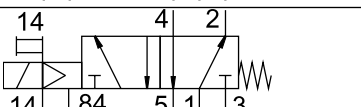
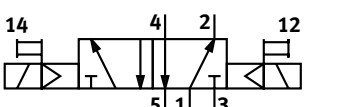
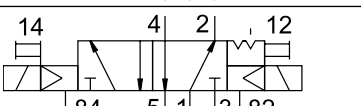
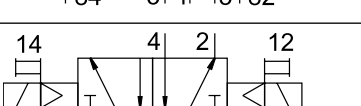
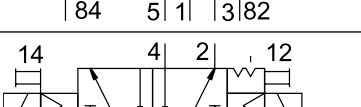
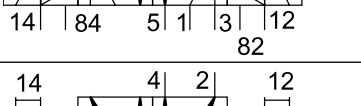
Ventil	Bestellcode Ventile	Beschreibung	VUVS-LK			VUVS-LT			VUVS-L		
			Baugröße			Baugröße			Baugröße		
			20	25	30	20	25	30	20	25	30
5/2-Wegeventil, monostabil, pneumatische Feder											
	M52	Steuerluftversorgung intern, nicht reversibel	■	■	■	-	-	-	-	-	-
		Steuerluftversorgung intern, nicht reversibel	-	-	-	-	-	-	■	■	■
		Steuerluftversorgung extern, reversibel	-	-	-	-	-	-	■	■	■
5/2-Wegeventil, monostabil, mechanische Feder											
	M52	Steuerluftversorgung intern, nicht reversibel	-	-	-	■	■	■	■	■	■
		Steuerluftversorgung extern, reversibel	-	-	-	-	-	-	■	■	■
		Steuerluftversorgung extern, nicht reversibel	-	-	-	■	■	■	-	-	-
5/2-Wegeventil, bistabil											
	B52	Steuerluftversorgung intern, nicht reversibel	■	■	■	-	-	-	-	-	-
		<ul style="list-style-type: none"> Steuerluftversorgung intern, nicht reversibel Halten der Schaltstellung: durch Verrastung 	-	-	-	-	■	-	-	-	-
		Steuerluftversorgung intern, nicht reversibel	-	-	-	■	-	■	■	■	■
		<ul style="list-style-type: none"> Steuerluftversorgung extern, nicht reversibel Halten der Schaltstellung: durch Verrastung 	-	-	-	■	■	■	-	-	-
		Steuerluftversorgung extern, reversibel	-	-	-	-	-	-	■	■	■

Übersicht Ventilfunktionen

Ventil	Bestellcode Ventile	Beschreibung	VUVS-L		
			Baugröße		
			20	25	30
5/3-Wegeventil, mechanische Feder, geschlossen					
	P53C	Steuerluftversorgung intern, nicht reversibel	■	■	■
		Steuerluftversorgung extern, reversibel	■	■	■
5/3-Wegeventil, mechanische Feder, belüftet					
	P53U	Steuerluftversorgung intern, nicht reversibel	■	■	■
		Steuerluftversorgung extern, reversibel	■	■	■
5/3-Wegeventil, mechanische Feder, entlüftet					
	P53E	Steuerluftversorgung intern, nicht reversibel	■	■	■
		Steuerluftversorgung extern, reversibel	■	■	■

Peripherieübersicht VUVS-LK

Anschlussblock für 3/2-Wegeventile

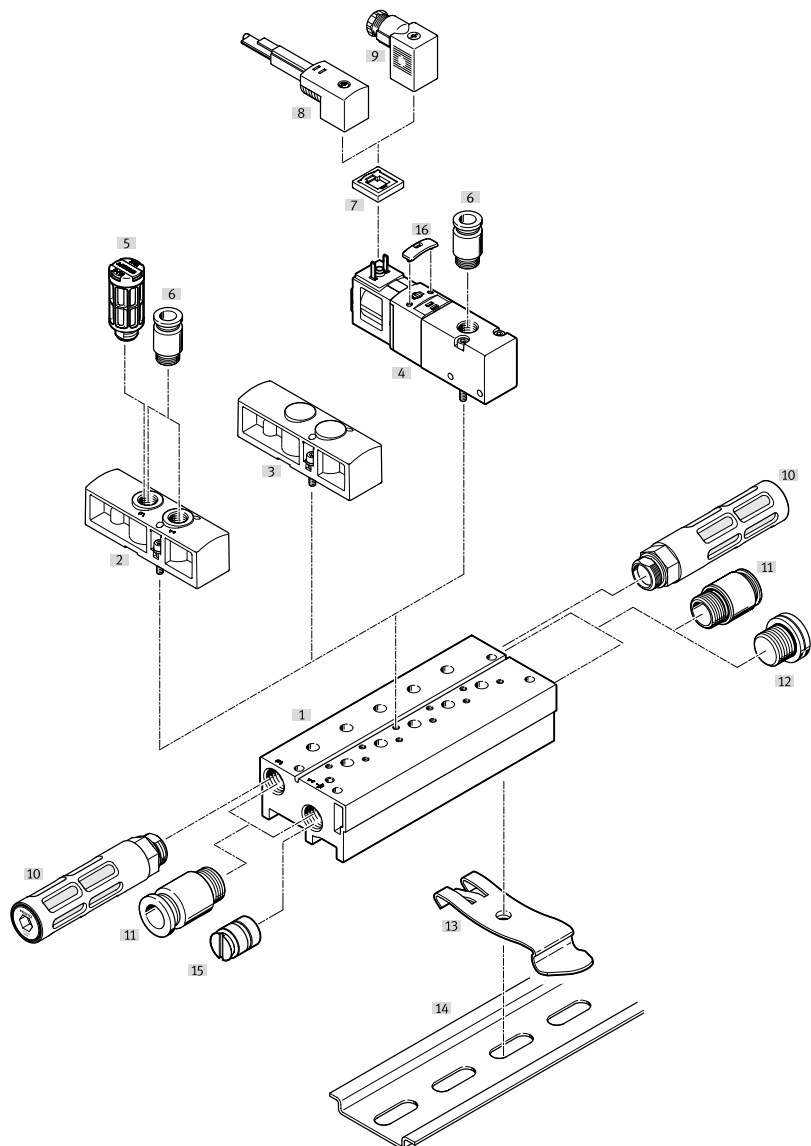

Peripherieübersicht VUVS-LK

Benennung	Beschreibung	→ Seite/Internet
[1] Anschlussblock Kompakt	für 3/2-Wegeventile, ohne Anschluss für externe Steuerluftversorgung	191
[2] Versorgungsplatte	für zusätzliche Luftversorgung und Entlüftung über einen Ventilplatz	193
[3] Abdeckplatte	zum Abdecken nicht belegter Ventilplätze	193
[4] Magnetventil	3/2-Wegeventil, mit Magnetspule	57
[5] Schalldämpfer	für Anschluss 3, Abluft	195
[6] Steckverschraubung	für Anschluss 1 und 3, Zu- und Abluftanschlüsse bei Versorgungsplatte, für Anschluss 2, Arbeitsanschluss, am Ventil	194
[7] Leuchtdichtung	zur Anzeige des Schaltzustandes	66
[8] Steckdosenleitung	für Magnetventile VUVS	66
[9] Steckdose	für Magnetventile VUVS	66
[10] Schalldämpfer	für Anschluss 3, Abluft	195
[11] Steckverschraubung	für Anschluss 1 und 3, Zu- und Abluftanschlüsse	194
[12] Blindstopfen	für Anschluss 1 und 3, Zu- und Abluftanschlüsse	195
[13] Hutschienen-Befestigung	für Hutschienenmontage	195
[14] Hutschiene	–	–
[15] Trennelement	zum Bilden von Druckzonen in Anschluss 1 und 3	195
[16] Abdeckkappe	für Handhilfsbetätigung tastend oder verdeckt	76

Peripherieübersicht VUVS-LK

Anschlussblock für 5/2-Wegeventile

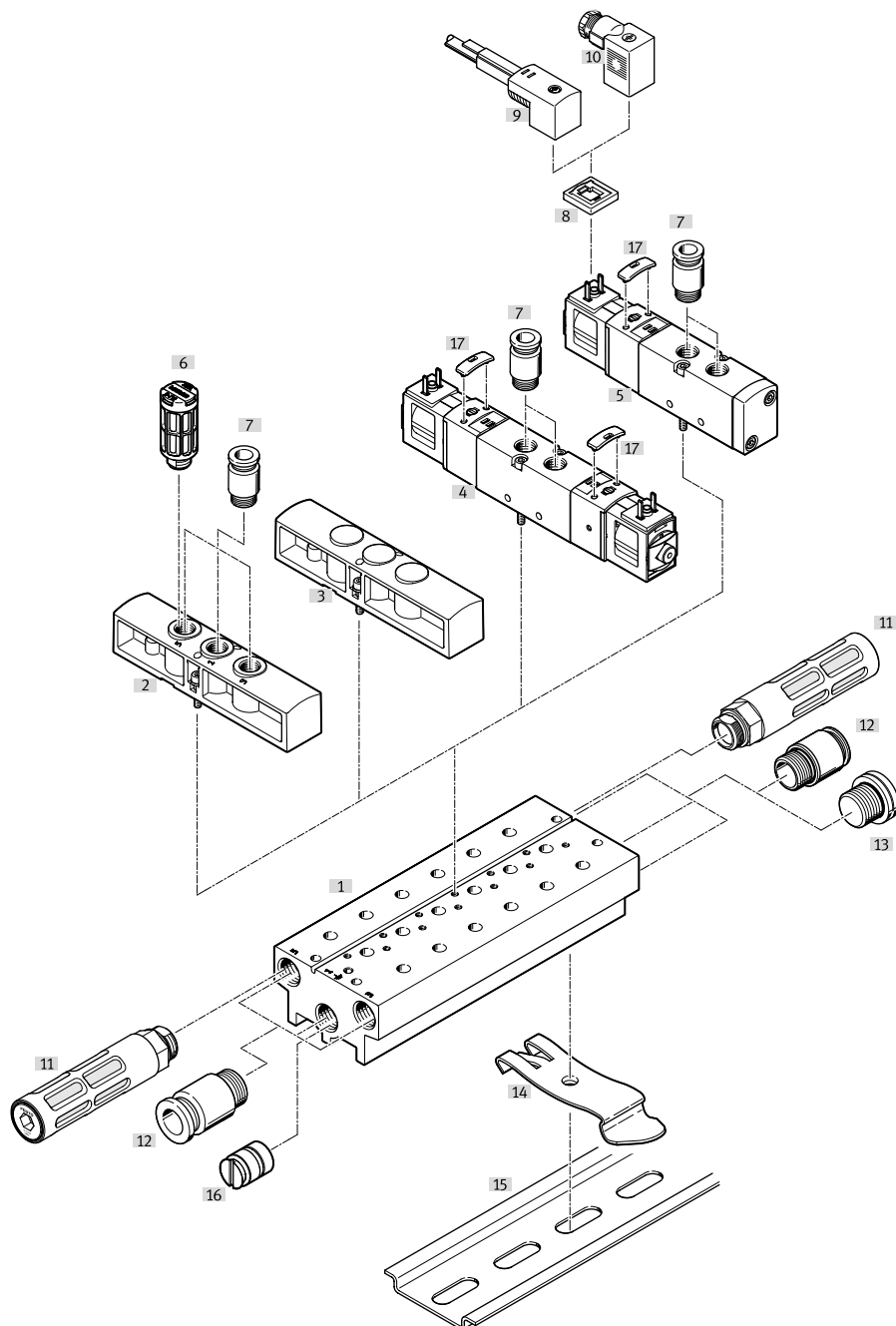

Benennung	Beschreibung	→ Seite/Internet
[1] Anschlussblock Kompakt	für 5/2-Wegeventile, ohne Anschluss für externe Steuerluftversorgung	191
[2] Versorgungsplatte	für zusätzliche Luftversorgung und Entlüftung über einen Ventilplatz	193
[3] Abdeckplatte	zum Abdecken nicht belegter Ventilplätze	193
[4] Magnetventil	5/2-Wegeventil bistabil, mit Magnetspule	57
[5] Magnetventil	5/2-Wegeventil monostabil, mit Magnetspule	57
[6] Schalldämpfer	für Anschluss 3 und 5, Abluft	195
[7] Steckverschraubung	für Anschluss 1, 3 und 5, Zu- und Abluftanschlüsse bei Versorgungsplatte, für Anschluss 2 und 4, Arbeitsanschluss, am Ventil	194
[8] Leuchtdichtung	zur Anzeige des Schaltzustandes	66

Peripherieübersicht VUVS-LK

Benennung	Beschreibung	→ Seite/Internet
[9] Steckdosenleitung	für Magnetventile VUVS	66
[10] Steckdose	für Magnetventile VUVS	66
[11] Schalldämpfer	für Anschluss 3 und 5, Abluft	195
[12] Steckverschraubung	für Anschluss 1, 3 und 5, Zu- und Abluftanschlüsse	194
[13] Blindstopfen	für Anschluss 1, 3 und 5, Zu- und Abluftanschlüsse	195
[14] Hutschienen-Befestigung	für Hutschienenmontage	195
[15] Hutschiene	–	–
[16] Trennelement	zum Bilden von Druckzonen in Anschluss 1, 3 und 5	195
[17] Abdeckkappe	für Handhilfsbetätigung tastend oder verdeckt	76

Peripherieübersicht VUVS-LK

P-Anschlussleiste für beidseitige Montage

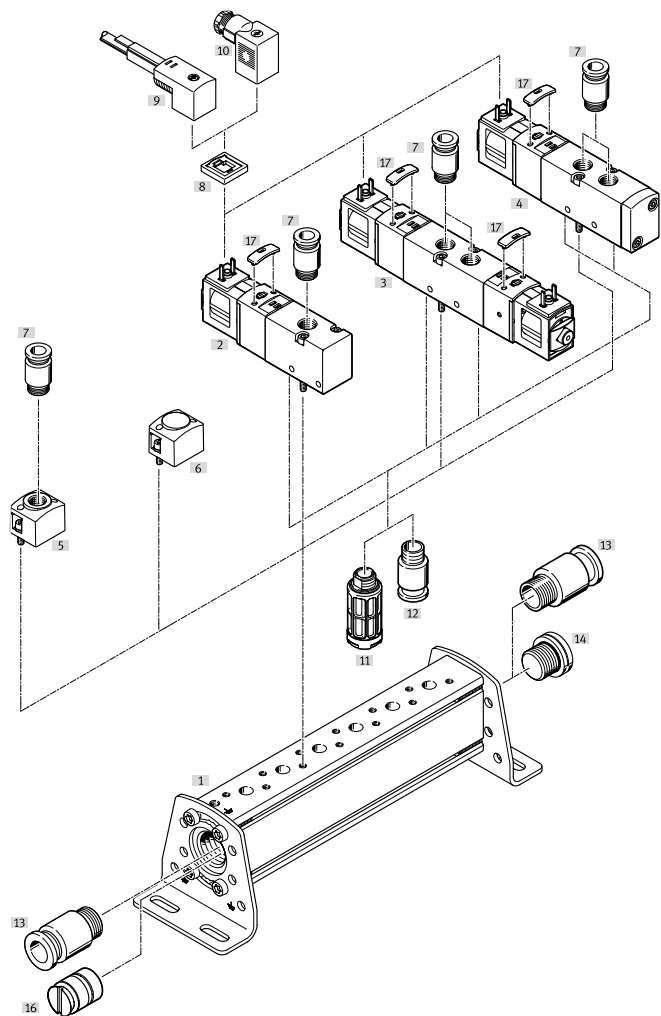

Benennung	Beschreibung	→ Seite/Internet
[1] P-Anschlussleiste	–	192
[2] Magnetventil	3/2-Wegeventil, mit Magnetspule	57
[3] Magnetventil	5/3-Wegeventil und 5/2-Wegeventil bistabil, mit Magnetspule 2x 3/2-Wegeventil, mit Magnetspule	57
[4] Magnetventil	5/2-Wegeventil monostabil, mit Magnetspule	57
[5] Versorgungsplatte	für zusätzliche Luftversorgung über einen Ventilplatz	193
[6] Abdeckplatte	zum Abdecken nicht belegter Ventilplätze	193
[7] Steckverschraubung	für Anschluss 1, Arbeitsanschluss	194
[8] Leuchtdichtung	zur Anzeige des Schaltzustandes	66
[9] Steckdosenleitung	für Magnetventile VUVS	66
[10] Steckdose	für Magnetventile VUVS	66
[11] Schalldämpfer	für Anschluss 3 und 5, Abluft, am Ventil	195
[12] Steckverschraubung	für Anschluss 3 und 5, Abluft, am Ventil	194
[13] Steckverschraubung	für Anschluss 1, Zuluftanschluss	194
[14] Blindstopfen	für Anschluss 1, Zuluftanschluss	195
[16] Trennelement	zum Bilden von Druckzonen	195
[17] Abdeckkappe	für Handhilfsbetätigung tastend oder verdeckt	76

Peripherieübersicht VUVS-LK

P-Anschlussleiste für einseitige Montage

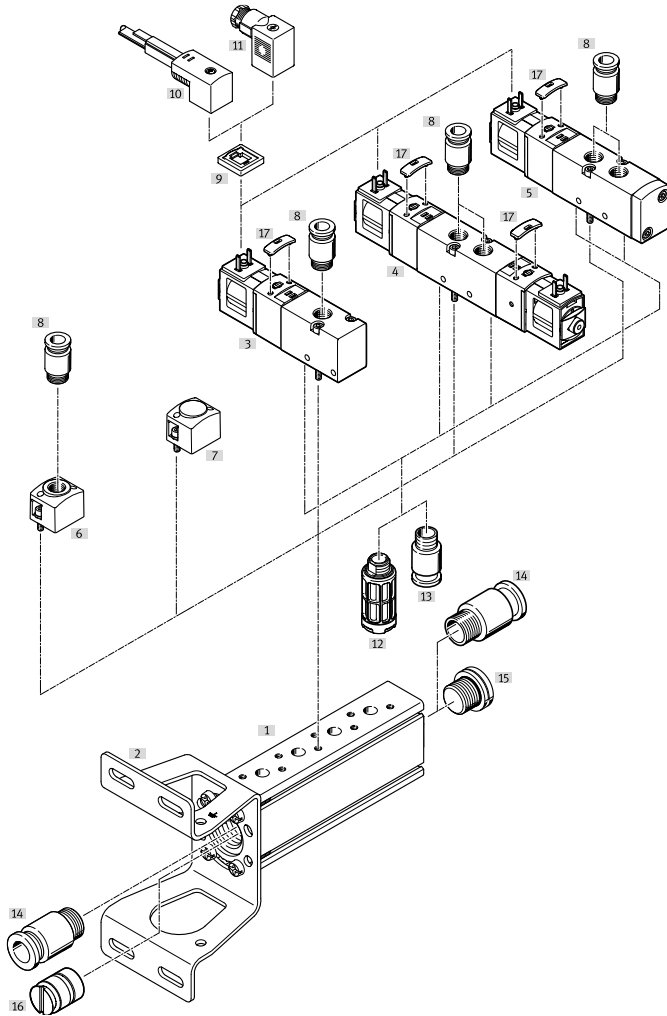

Benennung	Beschreibung	→ Seite/Internet
[1] P-Anschlussleiste	–	192
[2] Befestigungswinkel	–	–
[3] Magnetventil	3/2-Wegeventil, mit Magnetspule	65
[4] Magnetventil	5/2-Wegeventil bistabil, mit Magnetspule	57
[5] Magnetventil	5/2-Wegeventil monostabil, mit Magnetspule	57
[6] Versorgungsplatte	für zusätzliche Luftversorgung über einen Ventilplatz	193
[7] Abdeckplatte	zum Abdecken nicht belegter Ventilplätze	193
[8] Steckverschraubung	für Anschluss 1, Zuluftanschluss für Anschluss 2 und 4, Arbeitsanschluss	194
[9] Leuchtdichtung	zur Anzeige des Schaltzustands	66
[10] Steckdosenleitung	für Magnetventile VUVS	66
[11] Steckdose	für Magnetventile VUVS	66
[12] Schalldämpfer	für Anschluss 3 und 5, Abluft, am Ventil	195
[13] Steckverschraubung	für Anschluss 3 und 5 am Ventil	194
[14] Steckverschraubung	für Anschluss 1, Zuluftanschluss	194
[15] Blindstopfen	für Anschluss 1, Zuluftanschluss	195
[16] Trennelement	zum Bilden von Druckzonen	195
[17] Abdeckkappe	für Handhilfsbetätigung tastend oder verdeckt	76

Peripherieübersicht VUVS-LT, VUVS-L

Anschlussblock für 3/2-Wegeventile

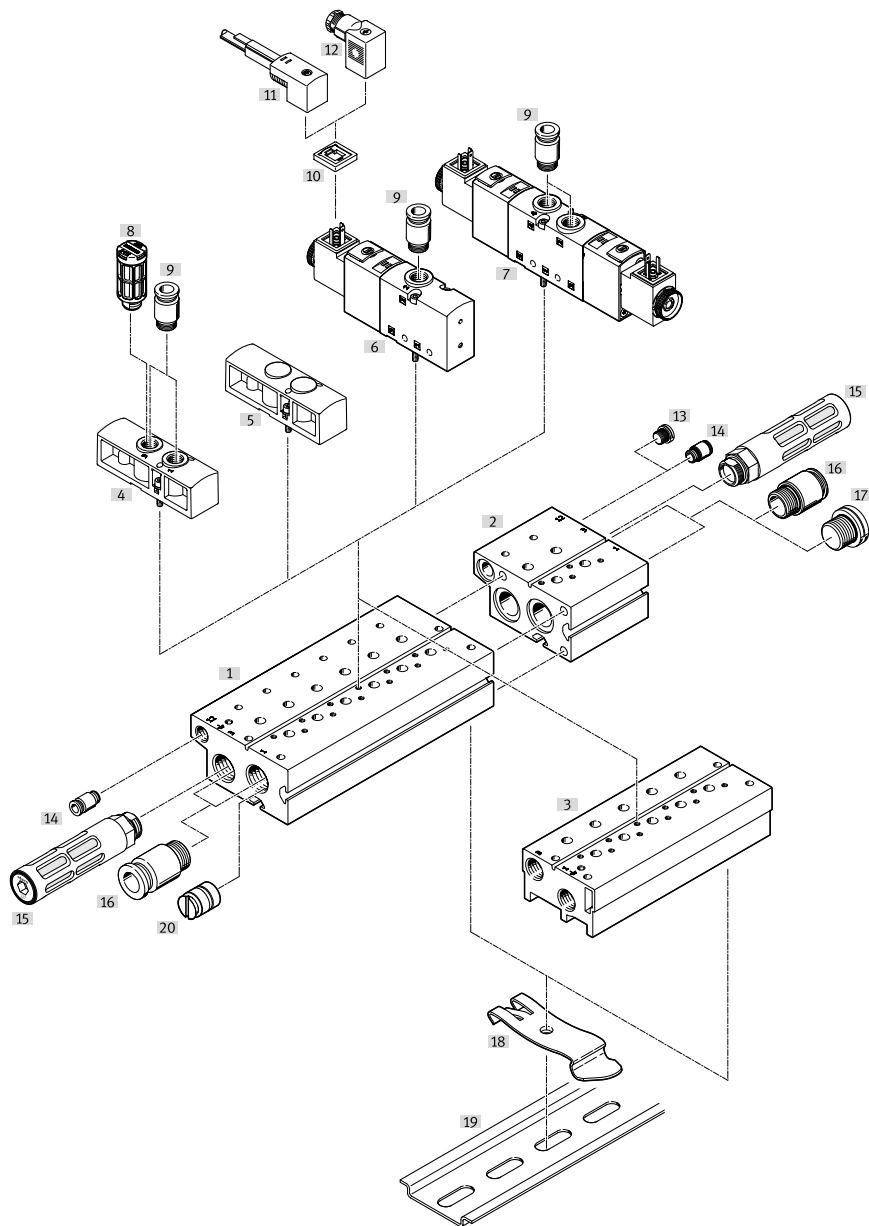

Benennung	Beschreibung	→ Seite/Internet
[1] Anschlussblock Standard	für 3/2-Wegeventile, mit Anschluss 1 0/12 für externe Steuerluftversorgung	191
[2] Erweiterungsmodul	für Anschlussblock Standard, mit Anschluss 1 0/12 für externe Steuerluftversorgung	191
[3] Anschlussblock Kompakt	für 3/2-Wegeventile, ohne Anschluss für externe Steuerluftversorgung	191
[4] Versorgungsplatte	für zusätzliche Luftversorgung und Entlüftung über einen Ventilplatz	193
[5] Abdeckplatte	zum Abdecken nicht belegter Ventilplätze	193
[6] Magnetventil	3/2-Wegeventil, mit Magnetspule	57
[7] Magnetventil	2x 3/2-Wegeventil, mit Magnetspule	57
[8] Schalldämpfer	für Anschluss 3, Abluft	195
[9] Steckverschraubung	für Anschluss 1 und 3, Zu- und Abluftanschlüsse bei Versorgungsplatte, für Anschluss 2, Arbeitsanschluss, am Ventil	194
[10] Leuchtdichtung	zur Anzeige des Schaltzustandes	144
[11] Steckdosenleitung	für Magnetventile VUVS	144
[12] Steckdose	für Magnetventile VUVS	144
[13] Blindstopfen	für Anschluss 1 0/12, externe Steuerluftversorgung, nur bei Anschlussblock Standard	195
[14] Steckverschraubung	für Anschluss 1 0/12, externe Steuerluftversorgung, nur bei Anschlussblock Standard	194

Peripherieübersicht VUVS-LT, VUVS-L

Benennung	Beschreibung	→ Seite/Internet
[15] Schalldämpfer	für Anschluss 3, Abluft	195
[16] Steckverschraubung	für Anschluss 1 und 3, Zu- und Abluftanschlüsse	194
[17] Blindstopfen	für Anschluss 1 und 3, Zu- und Abluftanschlüsse	195
[18] Hutschiene-Befestigung	für Hutschiene montage	195
[19] Hutschiene	–	–
[20] Trennelement	zum Bilden von Druckzonen in Anschluss 1 und 3	195

Peripherieübersicht VUVS-LT, VUVS-L

Anschlussblock für 5/2- und 5/3-Wegeventile

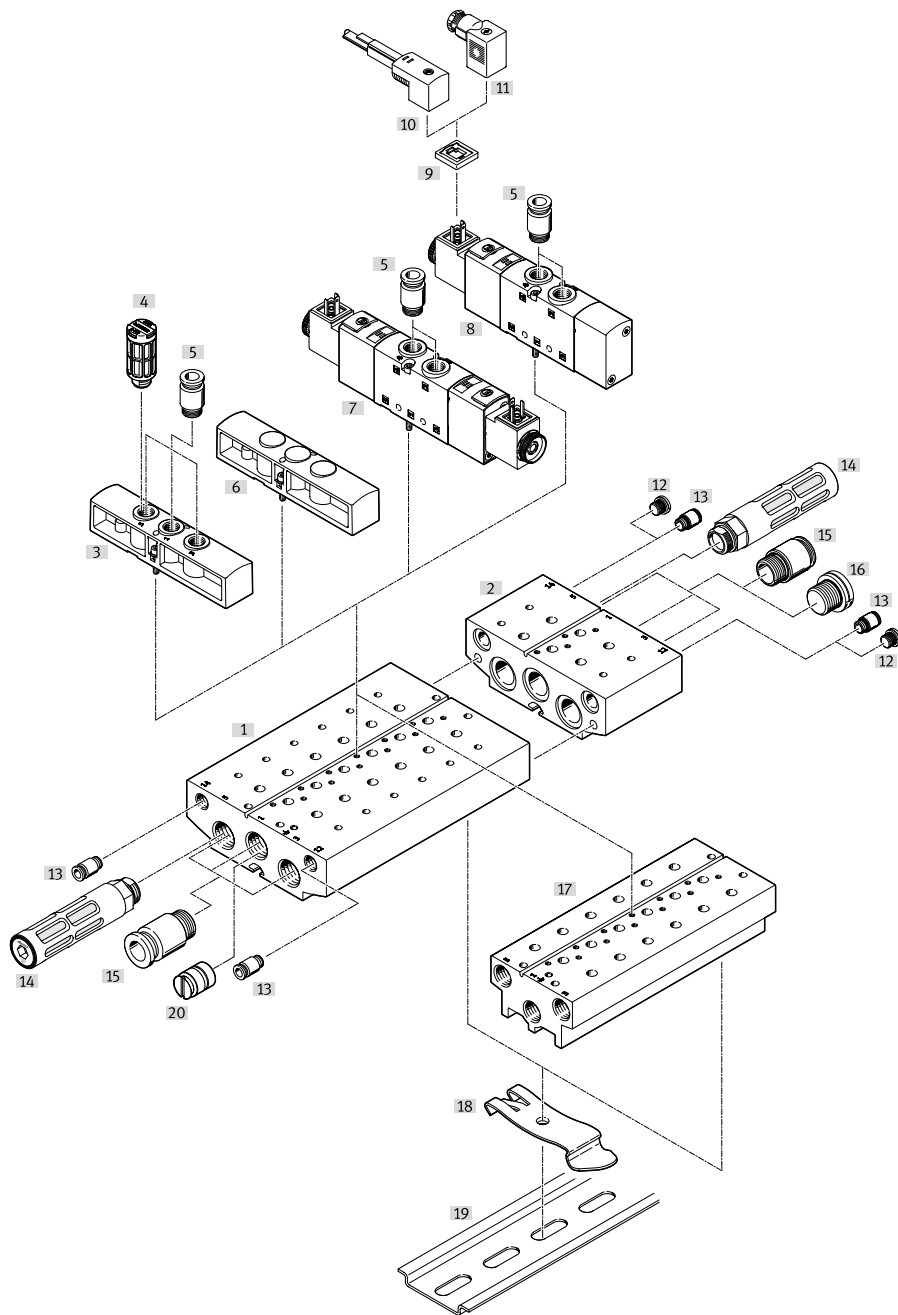

Benennung	Beschreibung	→ Seite/Internet
[1] Anschlussblock Standard	für 5/2- und 5/3-Wegeventile, mit Anschluss 12 und 14 für externe Steuerluftversorgung	191
[2] Erweiterungsmodul	für Anschlussblock Standard, mit Anschluss 12 und 14 für externe Steuerluftversorgung	191
[3] Versorgungsplatte	für zusätzliche Luftversorgung und Entlüftung über einen Ventilplatz	193
[4] Schalldämpfer	für Anschluss 3 und 5, Abluft	195
[5] Steckverschraubung	für Anschluss 1, 3 und 5, Zu- und Abluftanschlüsse bei Versorgungsplatte, für Anschluss 2 und 4, Arbeitsanschluss, am Ventil	194
[6] Abdeckplatte	zum Abdecken nicht belegter Ventilplätze	193
[7] Magnetventil	5/3-Wegeventil und 5/2-Wegeventil bistabil, mit Magnetspule	57
[8] Magnetventil	5/2-Wegeventil monostabil, mit Magnetspule	57
[9] Leuchtdichtung	zur Anzeige des Schaltzustandes	144
[10] Steckdosenleitung	für Magnetventile VUVS	144
[11] Steckdose	für Magnetventile VUVS	144
[12] Blindstopfen	für Anschluss 12 und 14, externe Steuerluftversorgung, nur bei Anschlussblock Standard	195

Peripherieübersicht VUVS-LT, VUVS-L

Benennung	Beschreibung	→ Seite/Internet
[13] Steckverschraubung	für Anschluss 12 und 14, externe Steuerluftversorgung, nur bei Anschlussblock Standard	194
[14] Schalldämpfer	für Anschluss 3 und 5, Abluft	195
[15] Steckverschraubung	für Anschluss 1, 3 und 5, Zu- und Abluftanschlüsse	194
[16] Blindstopfen	für Anschluss 1, 3 und 5, Zu- und Abluftanschlüsse	195
[17] Anschlussblock Kompakt	für 5/2- und 5/3-Wegeventile, ohne Anschluss für externe Steuerluftversorgung	191
[18] Hutschienen-Befestigung	für Hutschienenmontage	195
[19] Hutschiene	–	–
[20] Trennelement	zum Bilden von Druckzonen in Anschluss 1, 3 und 5	195

Peripherieübersicht VUVS-LT, VUVS-L

P-Anschlussleiste für beidseitige Montage

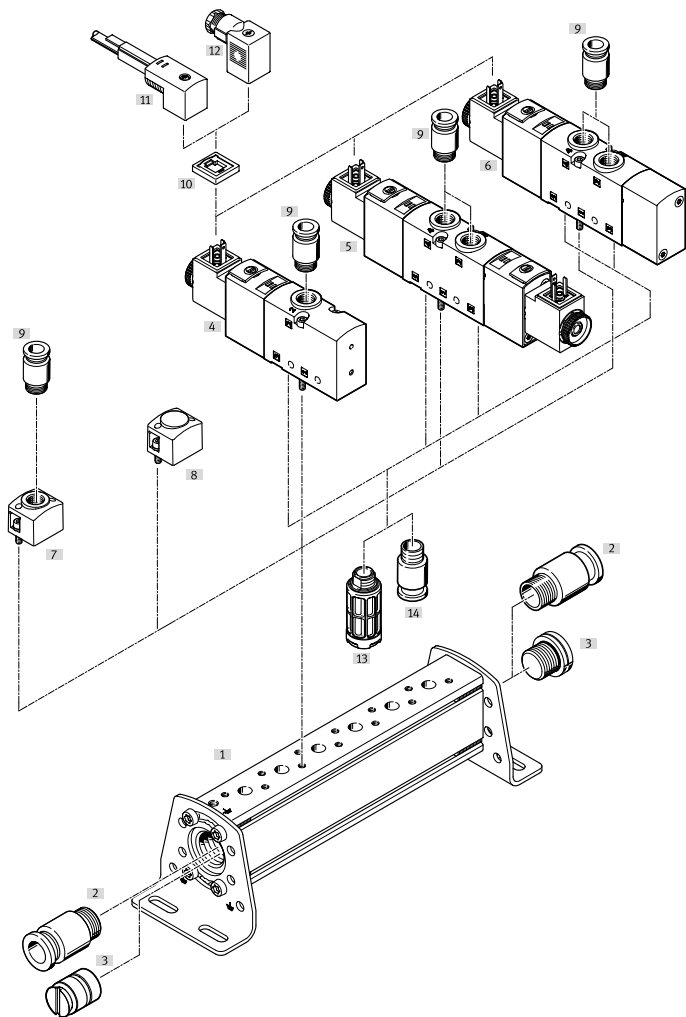

Benennung	Beschreibung	→ Seite/Internet
[1] P-Anschlussleiste	–	192
[2] Steckverschraubung	für Anschluss 1, Zuluftanschluss	194
[3] Trennelement	zum Bilden von Druckzonen	195
[4] Magnetventil	3/2-Wegeventil, mit Magnetspule	57
[5] Magnetventil	5/3-Wegeventil und 5/2-Wegeventil bistabil, mit Magnetspule 2x 3/2-Wegeventil mit Magnetspule	57
[6] Magnetventil	5/2-Wegeventil monostabil, mit Magnetspule	57
[7] Versorgungsplatte	für zusätzliche Luftversorgung über einen Ventilplatz	193
[8] Abdeckplatte	zum Abdecken nicht belegter Ventilplätze	193
[9] Steckverschraubung	für Anschluss 1 für Anschluss 2, 4, Arbeitsanschluss	194
[10] Leuchtdichtung	zur Anzeige des Schaltzustandes	144
[11] Steckdosenleitung	für Magnetventile VUVS	144
[12] Steckdose	für Magnetventile VUVS	144
[13] Schalldämpfer	für Anschluss 3 und 5, Abluft, am Ventil	195
[14] Steckverschraubung	für Anschluss 3 und 5, Abluft, am Ventil	194

Peripherieübersicht VUVS-LT, VUVS-L

P-Anschlussleiste für einseitige Montage

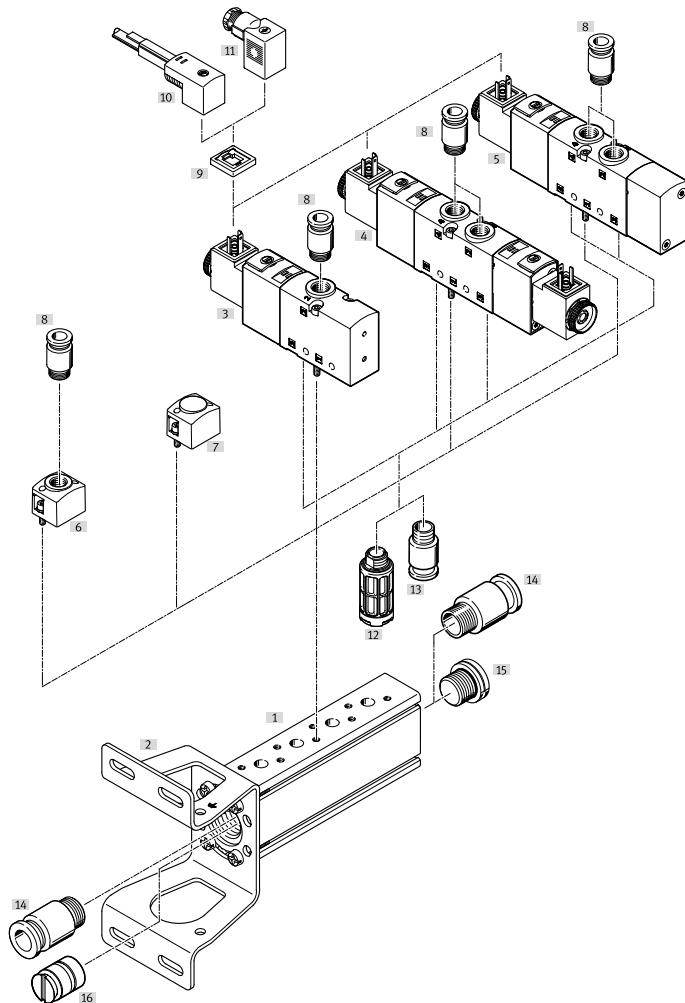

Benennung	Beschreibung	→ Seite/Internet
[1] P-Anschlussleiste	–	192
[2] Befestigungswinkel	–	–
[3] Magnetventil	3/2-Wegeventil, mit Magnetspule	57
[4] Magnetventil	5/3-Wegeventil und 5/2-Wegeventil bistabil, mit Magnetspule 2x 3/2-Wegeventil mit Magnetspule	57
[5] Magnetventil	5/2-Wegeventil monostabil, mit Magnetspule	57
[6] Versorgungsplatte	für zusätzliche Luftversorgung über einen Ventilplatz	193
[7] Abdeckplatte	zum Abdecken nicht belegter Ventilplätze	193
[8] Steckverschraubung	für Anschluss 1, Zuluftanschluss für Anschluss 2 und 4, Arbeitsanschluss	194
[9] Leuchtdichtung	zur Anzeige des Schaltzustands	144
[10] Steckdosenleitung	für Magnetventile VUVS	144
[11] Steckdose	für Magnetventile VUVS	144
[12] Schalldämpfer	für Anschluss 3 und 5, Abluft, am Ventil	195
[13] Steckverschraubung	für Anschluss 3 und 5 am Ventil	194
[14] Steckverschraubung	für Anschluss 1, Zuluftanschluss	194
[15] Blindstopfen	für Anschluss 1, Zuluftanschluss	195
[16] Trennelement	zum Bilden von Druckzonen	195

Datenblatt Ventilbatterie

-  Durchfluss
- Baugröße 20:
bis 700 l/min
- Baugröße 25:
bis 1300 l/min
- Baugröße 30
bis 2300 l/min

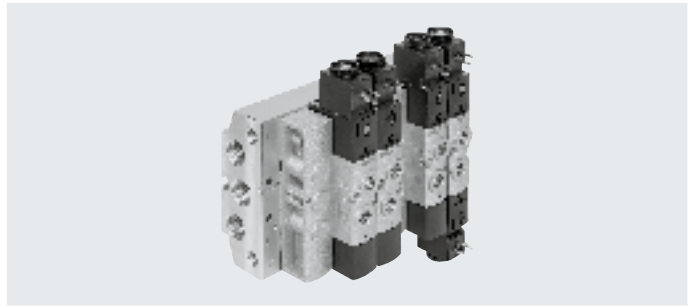

Allgemeine Technische Daten				
Baugröße		20	25	30
Ventilbatterieaufbau		Festraster		
Baubreite Ventile	[mm]	21	26,5	31
Konstruktiver Aufbau Ventile	VUVS-L	Kolbenschieber mit Dichtpatrone		
	VUVS-LT	Tellersitz		
	VUVS-LK	Kolbenschieber mit Dichtring		
Elektrische Ansteuerung		Einzelanschluss		
Rückstellart Ventile	VUVS-L	pneumatische oder mechanische Feder		
	VUVS-LT	mechanische Feder		
	VUVS-LK	pneumatische Feder		
Steuerluftversorgung		intern oder extern		
Strömungsrichtung	VUVS-L	reversibel mit Einschränkungen		
	VUVS-LT	nicht reversibel		
	VUVS-LK	nicht reversibel		
Vakuuntauglichkeit	VUVS-L	ja, mit externer Steuerluftversorgung		
	VUVS-LT	ja, mit externer Steuerluftversorgung (nicht bei M52/B52 Ventilen)		nein
	VUVS-LK	nein		
Überdeckung	VUVS-L	positive Überdeckung		
	VUVS-LT	negative Überdeckung		
	VUVS-LK	positive Überdeckung		
Dichtprinzip		weich		
Max. Anzahl Ventilplätze		16 (mit Erweiterung für Anschlussblock Standard maximal 18 Ventilplätze)		
Max. Anzahl der Druckzonen		9		
Abluftfunktion		drosselbar		
Betätigungsart		elektrisch		
Nennbetriebsspannung	[V DC]	12, 24		
	[V AC]	24, 110, 120, 230, 240		
Normalnenndurchfluss qnN	[l/min]	500 ... 700	1000 ... 1300	1600 ... 2300
Anschluss Steuerluft	Anschlussblock Standard	1 2/14	G1/8	G1/8
	Anschlussblock Kompakt	1 2/14	am Ventil	am Ventil
	P-Anschlussleiste	1 2/14	am Ventil	am Ventil
Anschluss Steuerabluft		8 2/84	M5	
Einbaulage		beliebig		
Schutzart		IP65, IP67		
		mit Steckdose, nach IEC 60529		
Zulässige Spannungsschwankungen	[%]	± 10		

Datenblatt Ventilbatterie

Werkstoffe		
Dichtungen	VUVS-L	HNBR, NBR
	VUVS-LT	HNBR, NBR, TPE-U(PU)
	VUVS-LK	HNBR, NBR
Werkstoff-Hinweis	RoHS konform	

ATEX	
ATEX-Kategorie Gas	II 3G
Ex-Zündschutzart Gas	Ex ec IIC T4 Gc X
ATEX-Kategorie Staub	II 3D
Ex-Zündschutzart Staub	Ex tc IIIC T115°C Dc X
Ex-Umgebungstemperatur [°C]	-10 ≤ Ta ≤ +50
CE-Zeichen (siehe Konformitätserklärung) ¹⁾	nach EU-Ex-Schutz-Richtlinie (ATEX)
UKCA-Zeichen (siehe Konformitätserklärung) ¹⁾	nach UK-Vorschrift EX
Ex-Schutz Zulassung außerhalb EU	EPL Dc (GB)
	EPL Gc (GB)

1) Bitte entnehmen Sie den Nutzungsbereich der Konformitätserklärung: www.festo.com/catalogue/... → Support/Downloads.

Im Falle von Nutzungsbeschränkungen der Geräte in Wohn-, Geschäfts- und Gewerbebereichen, sowie Kleinbetrieben, können weitere Maßnahmen zur Reduzierung der Störaussendung erforderlich sein.

Betriebs- und Umweltbedingungen				
Konstruktiver Aufbau Ventile		Kolbenschieber	Tellersitz	
Betriebsmedium		Druckluft nach ISO 8573-1:2010 [7:4:4]		
Steuermedium		Druckluft nach ISO 8573-1:2010 [7:4:4]		
Hinweis zum Betriebs-/Steuermedium		geölter Betrieb möglich (im weiteren Betrieb erforderlich)		
Betriebsdruck mit externer Steuerluft	[MPa]	-0,9 ... +1	-0,09 ... +1 (M32, T32) +0,15 ... +1 (B52) +0,25 ... +1 (M52)	
	[bar]	-0,9 ... +10	-0,9 ... +10 (M32, T32) +1,5 ... +10 (B52) +2,5 ... +10 (M52)	
	mit interner Steuerluft	[MPa]	+0,15 ... +1 +0,25 ... +1 (M32...-A, M32...-M, M52-A)	+0,15 ... +1 (B52) +0,25 ... +1 (M52, M32, T32)
		[bar]	+1,5 ... +10 +2,5 ... +10 (M32...-A, M32...-M, M52-A)	+1,5 ... +10 (B52) +2,5 ... +10 (M52, M32, T32)
		[MPa]	+0,15 ... +1 (B52) +0,25 ... +1 (M52, M32, T32)	+0,15 ... +1 (B52) +0,25 ... +1 (M52, M32, T32)
	Steuerdruck	[bar]	+1,5 ... +10 (B52) +2,5 ... +10 (M52, M32, T32)	+1,5 ... +10 (B52) +2,5 ... +10 (M52, M32, T32)
[°C]		-10 ... +60	-5 ... +60 (M32, T32) -10 ... +60 (B52, M52)	
Umgebungstemperatur	[°C]	-10 ... +60	-5 ... +60 (M32, T32) -10 ... +60 (B52, M52)	
Mediumtemperatur	[°C]	-10 ... +60	-5 ... +60 (M32, T32) -10 ... +60 (B52, M52)	
Zulassung		c UL us - Recognized (OL)		
Korrosionsbeständigkeit KBK ¹⁾		2		

1) Korrosionsbeständigkeitsklasse KBK 2 nach Festo Norm FN 940070

Mäßige Korrosionsbeanspruchung. Innenraumanwendung bei der Kondensation auftreten darf. Außenliegende sichtbare Teile mit vorrangig dekorativer Anforderung an die Oberfläche, die in direktem Kontakt zur umgebenden industrietypischen Atmosphäre stehen.

Datenblatt Ventilbatterie

Abmessungen – Ventilbatterie

Download CAD-Daten → www.festo.com

mit 3/2-Wegeventilen, Anschlussblock Standard

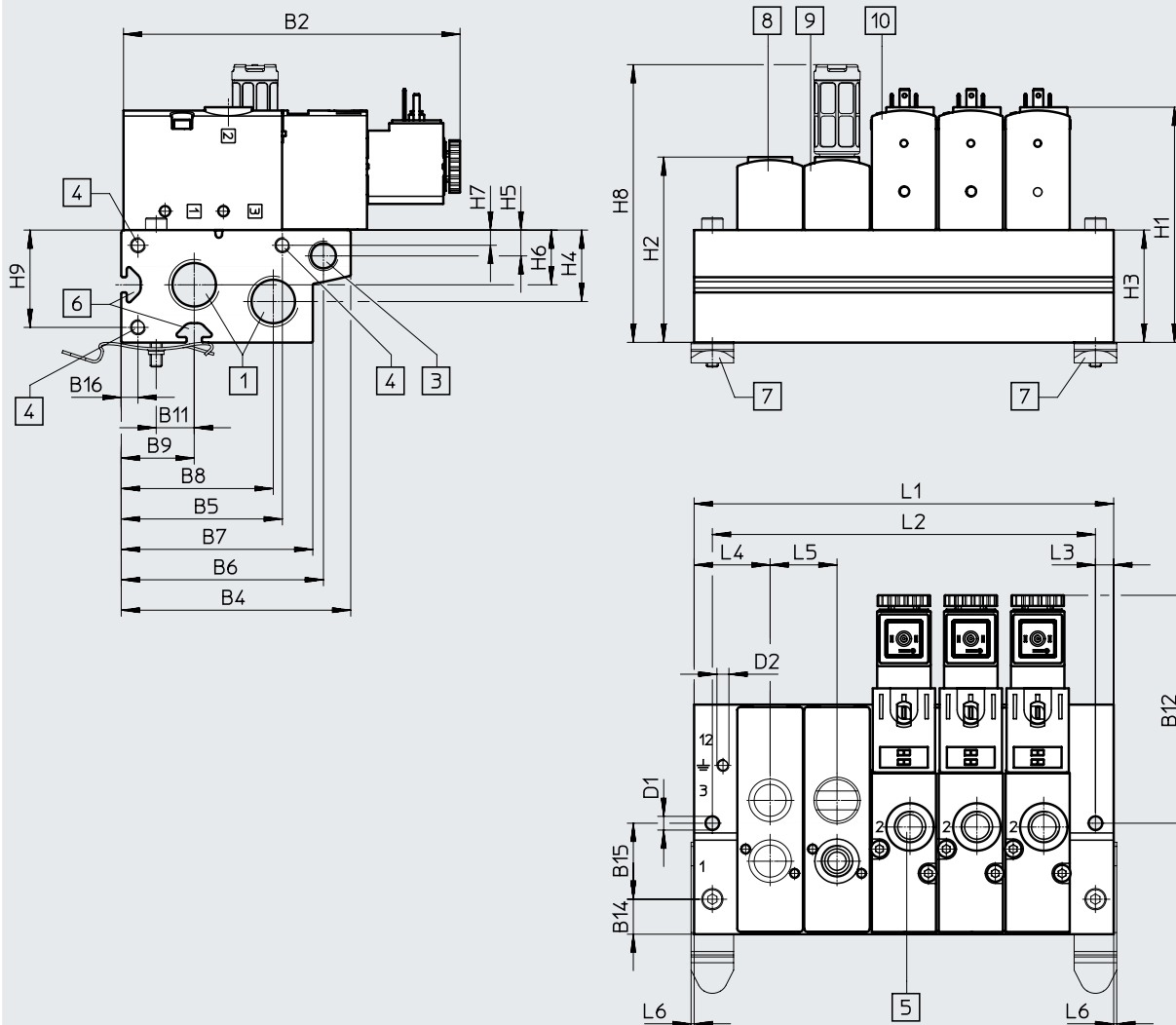

- | | | | |
|---|--|---|---|
| [1] Anschluss 1 und 3 (beidseitig):
G3/8 bei VTUS-20
G1/2 bei VTUS-25
G3/4 bei VTUS-30 | [4] Gewinde für Erweiterungsmodul:
M5x15,5 bei VTUS-20
M5x18 bei VTUS-25 und VTUS-30 | [6] Profilnut IPM-05 System 5 bei VTUS-20 und VTUS-25, Profilnut IPM-08 System 8 bei VTUS-30 | [9] Versorgungsplatte, Anschluss 1 und 3:
G1/8 bei VTUS-20
G1/4 bei VTUS-25
G3/8 bei VTUS-30 |
| [3] Anschluss 12 (beidseitig):
G1/8 bei VTUS-20, VTUS-25 und VTUS-30 | [5] Anschluss 2:
G1/8 bei VTUS-20
G1/4 bei VTUS-25
G3/8 bei VTUS-30 | [7] Hutschienebefestigung VAME-T-M4 bei VTUS-20
VAME-T-M5 bei VTUS-25
VAME-T-M6 bei VTUS-30 | [10] 3/2-Wegeventil |
| | | [8] Abdeckplatte | |

Datenblatt Ventilbatterie

Typ	B2	B4	B5	B6	B7	B8	B9	B11	B12	B14	B15	B16
VTUS-20	110,7	75,5	53	66,5	63	50	24	12,5	75	11,5	25	5,5
VTUS-25	129,2	93	67,5	80,5	78	62	30	16	84,2	14	32	6
VTUS-30	144,9	108,2	79	93,2	94,7	75,7	36,2	19	91,2	17,2	38	6,5

Typ	D1 ø	D2	H1	H2	H3	H4	H5	H6	H7	H8	H9	L3	L4	L5	L6
VTUS-20	4,5	M4x6,5	77,4	61	37	23,5	8,5	18	5	91,4	32	6	25	22	1
VTUS-25	4,5	M4x9	95,5	71	45	25	9	22	5	123,4	39	6	29,8	27,5	1
VTUS-30	4,5	M5x11	118	91	61	35	9	28,5	6,5	170,1	54,5	7,5	34	32	-

Typ	Ventilplätze	2	3	4	5	6	7	8	9	10
VTUS-20	L1	72	94	116	138	160	182	204	226	248
	L2	60	82	104	126	148	170	192	214	236
VTUS-25	L1	87	114,5	142	169,5	197	224,5	252	279,5	307
	L2	75	102,5	130	157,5	185	212,5	240	267,5	295
VTUS-30	L1	100	132	164	196	228	260	292	324	356
	L2	85	117	149	181	213	245	277	309	341

Datenblatt Ventilatterie

Abmessungen – Ventilatterie

mit 3/2-Wegeventilen, Anschlussblock Kompakt

Download CAD-Daten → www.festo.com

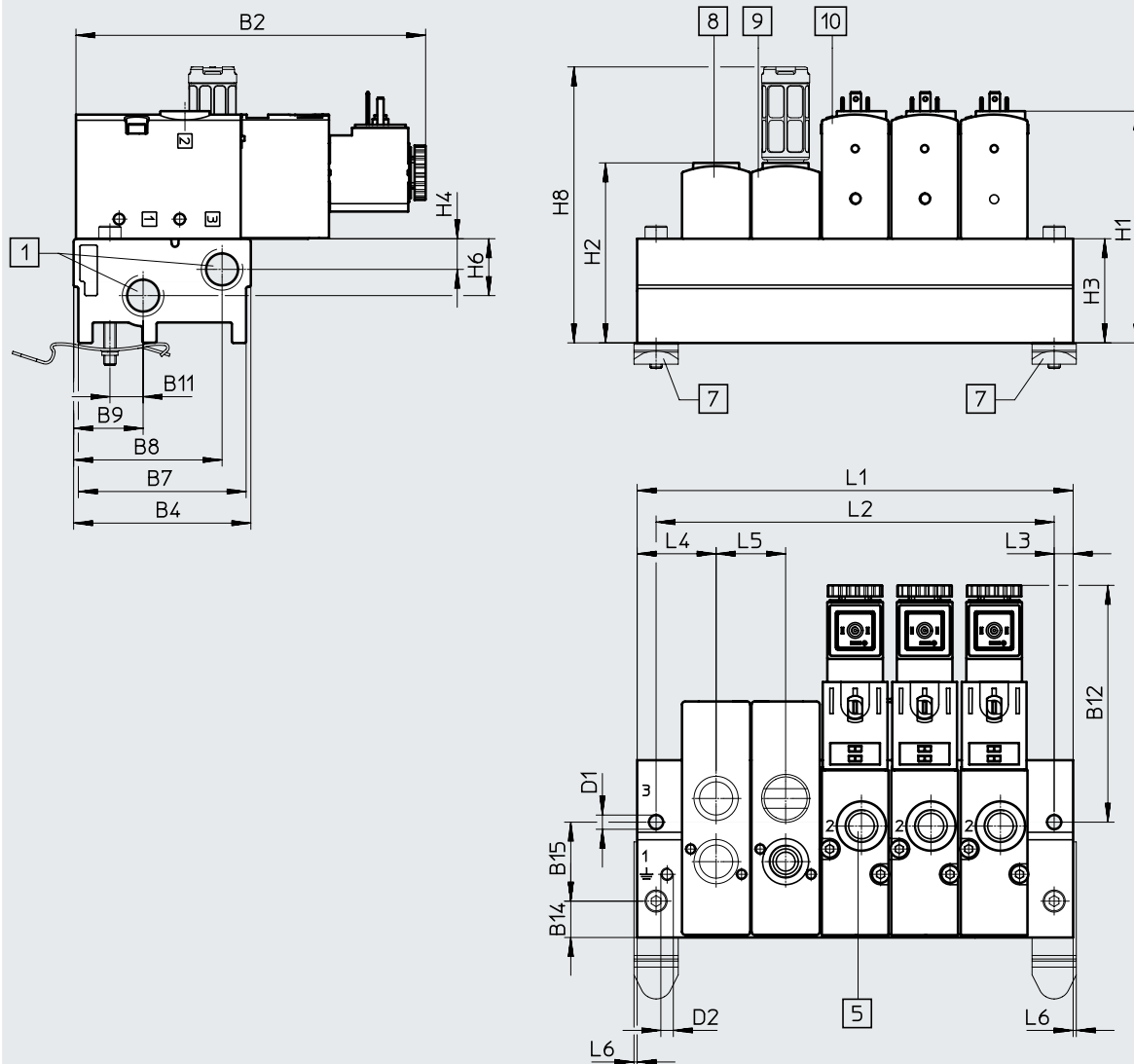

[1] Anschluss 1 und 3
(beidseitig):
G1/4 bei VTUS-20
G3/8 bei VTUS-25
G1/2 bei VTUS-30

[5] Anschluss 2:
G1/8 bei VTUS-20
G1/4 bei VTUS-25
G3/8 bei VTUS-30

[7] Hutschienebefestigung VA-
ME-T-M4 bei VTUS-20
VAME-T-M5 bei VTUS-25
VAME-T-M6 bei VTUS-30
[8] Abdeckplatte

[9] Versorgungsplatte,
Anschluss 1 und 3:
G1/8 bei VTUS-20
G1/4 bei VTUS-25
G3/8 bei VTUS-30
[10] 3/2-Wegeventil

Datenblatt Ventilbatterie

Typ	B2	B4	B7	B8	B9	B11	B12	B14	B15
VTUS-20	110,7	56,1	53,1	47	22	10,5	75	11,5	25
VTUS-25	129,2	70,3	67,3	58,8	30	16	84	14	32
VTUS-30	144,9	83	80	69,4	36	19	91,2	17	38

Typ	D1 ø	D2	H1	H2	H3	H4	H6	H8	L3	L4	L5	L6
VTUS-20	4,5	M4x6,5	73,4	57	33	9,7	18	87,4	6	25	22	1
VTUS-25	5,5	M4x9	84,5	60	34	13,5	20	112,4	6	29,8	27,5	1
VTUS-30	6,3	M5x11	99,5	72,5	42,5	17,5	26	151,6	7,5	34	32	-

Typ	Ventilplätze	2	3	4	5	6	7	8	9	10
VTUS-20	L1	72	94	116	138	160	182	204	226	248
	L2	60	82	104	126	148	170	192	214	236
VTUS-25	L1	87	114,5	142	169,5	197	224,5	252	279,5	307
	L2	75	102,5	130	157,5	185	212,5	240	267,5	295
VTUS-30	L1	100	132	164	196	228	260	292	324	356
	L2	85	117	149	181	213	245	277	309	341

Datenblatt Ventilbatterie

Abmessungen – Ventilbatterie

mit 5/2-, 5/3-, und 2x 3/2-Wegeventilen, Anschlussblock Standard

Download CAD-Daten → www.festo.com

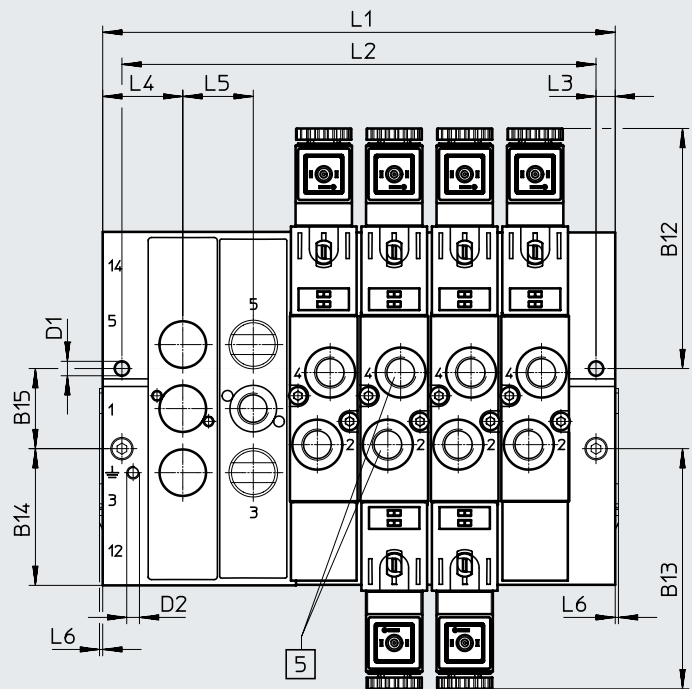
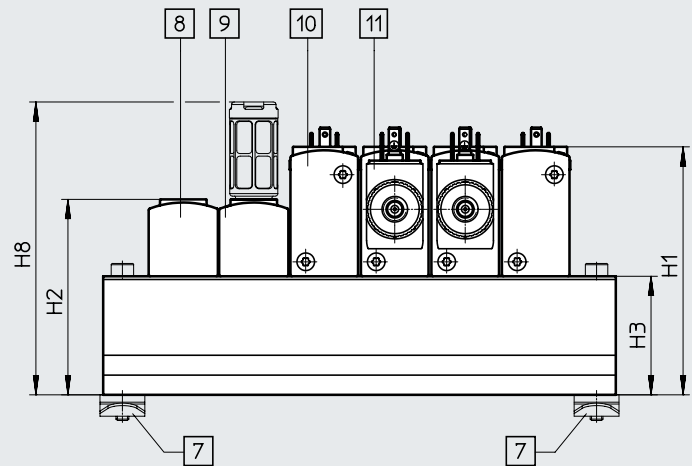
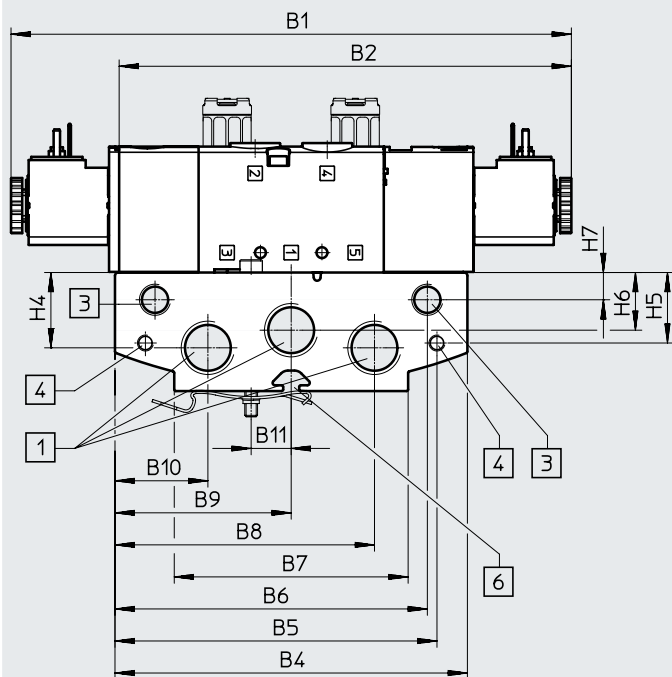

- [1] Anschluss 1, 3 und 5 (beidseitig):
G3/8 bei VTUS-20
G1/2 bei VTUS-25
G3/4 bei VTUS-30
- [3] Anschluss 12 und 14 (beidseitig):
G1/8 bei VTUS-20, VTUS-25 und VTUS-30

- [4] Gewinde für Erweiterungsmodul:
M5x15,5 bei VTUS-20
M5x18 bei VTUS-25 und VTUS-30
- [5] Anschluss 2 und 4:
G1/8 bei VTUS-20
G1/4 bei VTUS-25
G3/8 bei VTUS-30
- [6] Profilmutter IPM-05 System 5

- [7] Hutschienebefestigung VAME-T-M4 bei VTUS-20
VAME-T-M5 bei VTUS-25
VAME-T-M6 bei VTUS-30
- [8] Abdeckplatte
- [9] Versorgungsplatte.
Anschluss 1, 3 und 5:
G1/8 bei VTUS-20
G1/4 bei VTUS-25
G3/8 bei VTUS-30

- [10] 5/2-Wegeventil, monostabil
- [11] 5/2-Wegeventil bistabil oder 5/3-Wegeventil oder 2x 3/2-Wegeventil

Datenblatt Ventilbatterie

Typ	B1	B2	B4	B5	B6	B7	B8	B9	B10	B11	B12	B13	B14	B15
VTUS-20	174,9	141,2	110	100,5	97,5	73	81	55	29	12,5	75	75	42,5	25
VTUS-25	200,3	162,2	126	119	113,5	80	95	63	31	16	84,2	84,2	47	32
VTUS-30	220,3	180,7	144	137	129	104	111,5	72	32,5	19	91,2	91,2	38	25

Typ	D1 ø	D2	H1	H2	H3	H4	H5	H6	H7	H8	L3	L4	L5	L6
VTUS-20	4,5	M4x6,5	77,4	61	37	23,5	22	18	8,5	91,4	6	25	22	1
VTUS-25	5,5	M4x9	95,5	71	45	25	22	22	9	123,4	6	29,8	27,5	1
VTUS-30	6,3	M5x11	118	91	61	35	22	28,5	9	170,1	7,5	34	32	-

Typ	Ventilplätze	2	3	4	5	6	7	8	9	10
VTUS-20	L1	72	94	116	138	160	182	204	226	248
	L2	60	82	104	126	148	170	192	214	236
VTUS-25	L1	87	114,5	142	169,5	197	224,5	252	279,5	307
	L2	75	102,5	130	157,5	185	212,5	240	267,5	295
VTUS-30	L1	100	132	164	196	228	260	292	324	356
	L2	85	117	149	181	213	245	277	309	341

Datenblatt Ventilatterie

Abmessungen – Ventilatterie

mit 5/2-, 5/3-, und 2x 3/2-Wegeventilen, Anschlussblock Kompakt

Download CAD-Daten → www.festo.com

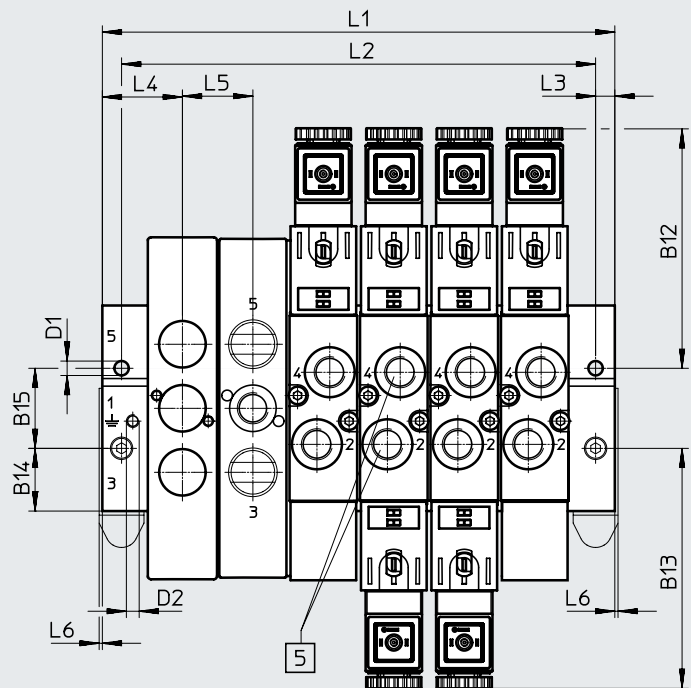
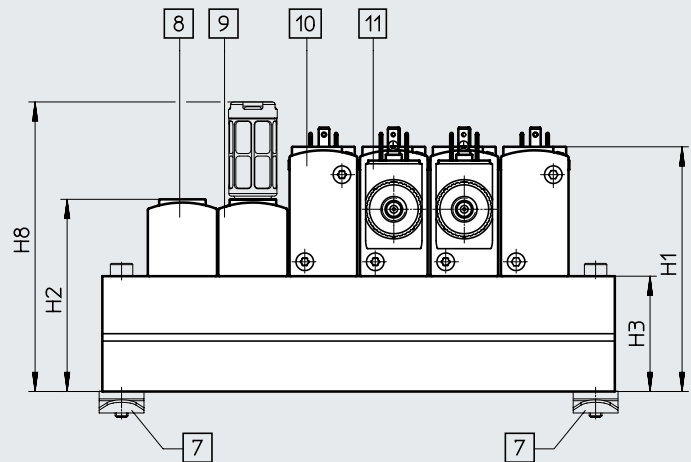
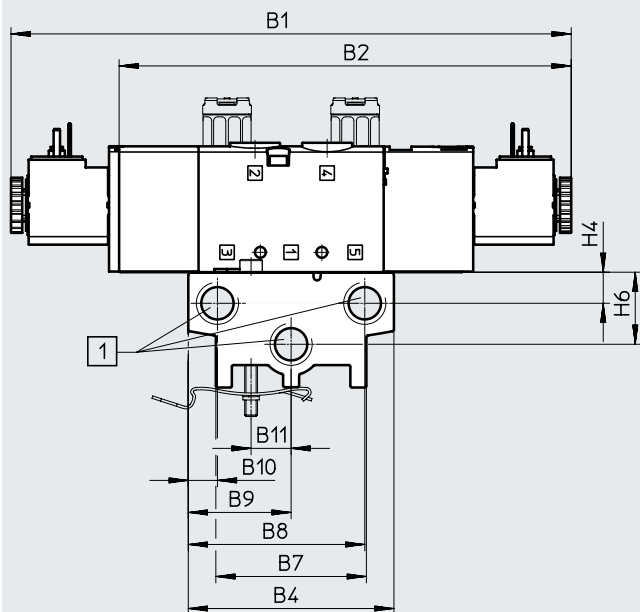

- [1] Anschluss 1, 3 und 5:
G1/4 bei VTUS-20
G3/8 bei VTUS-25
G1/2 bei VTUS-30
- [5] Anschluss 2 und 4:
G1/8 bei VTUS-20
G1/4 bei VTUS-25
G3/8 bei VTUS-30

- [7] Hutschienebefestigung VA-
ME-T-M4 bei VTUS-20
VAME-T-M5 bei VTUS-25
VAME-T-M6 bei VTUS-30
- [8] Abdeckplatte

- [9] Versorgungsplatte,
Anschluss 1, 3 und 5:
G1/8 bei VTUS-20
G1/4 bei VTUS-25
G3/8 bei VTUS-30

- [10] 5/2-Wegeventil, monostabil
[11] 5/2-Wegeventil bistabil
oder 5/3-Wegeventil oder
2x 3/2-Wegeventil

Datenblatt Ventilbatterie

Typ	B1	B2	B4	B7	B8	B9	B10	B11	B12	B13	B14	B15
VTUS-20	174,9	141,2	64,2	47	55,1	32,1	9,1	12,5	75	75	19,6	25
VTUS-25	200,3	162,2	80,5	61,5	69	40,3	11,5	16	84,2	84,2	24,3	32
VTUS-30	220,3	180,7	94	77	80,4	47	13,6	19	91,2	91,2	28	38

Typ	D1 ø	D2	H1	H2	H3	H4	H6	H8	L3	L4	L5	L6
VTUS-20	4,5	M4x6,5	76,4	60	36	9,7	22,5	90,4	6	25	22	1
VTUS-25	5,5	M4x9	84,5	60	34	13,5	20	112,4	6	29,8	27,5	1
VTUS-30	6,3	M5x11	99,5	72,5	42,5	17,5	26	151,6	7,5	34	32	-

Typ	Ventilplätze	2	3	4	5	6	7	8	9	10
VTUS-20	L1	72	94	116	138	160	182	204	226	248
	L2	60	82	104	126	148	170	192	214	236
VTUS-25	L1	87	114,5	142	169,5	197	224,5	252	279,5	307
	L2	75	102,5	130	157,5	185	212,5	240	267,5	295
VTUS-30	L1	100	132	164	196	228	260	292	324	356
	L2	85	117	149	181	213	245	277	309	341

Datenblatt Ventilatterie

Abmessungen – P-Anschlussleiste

Download CAD-Daten → www.festo.com

beidseitige Montage

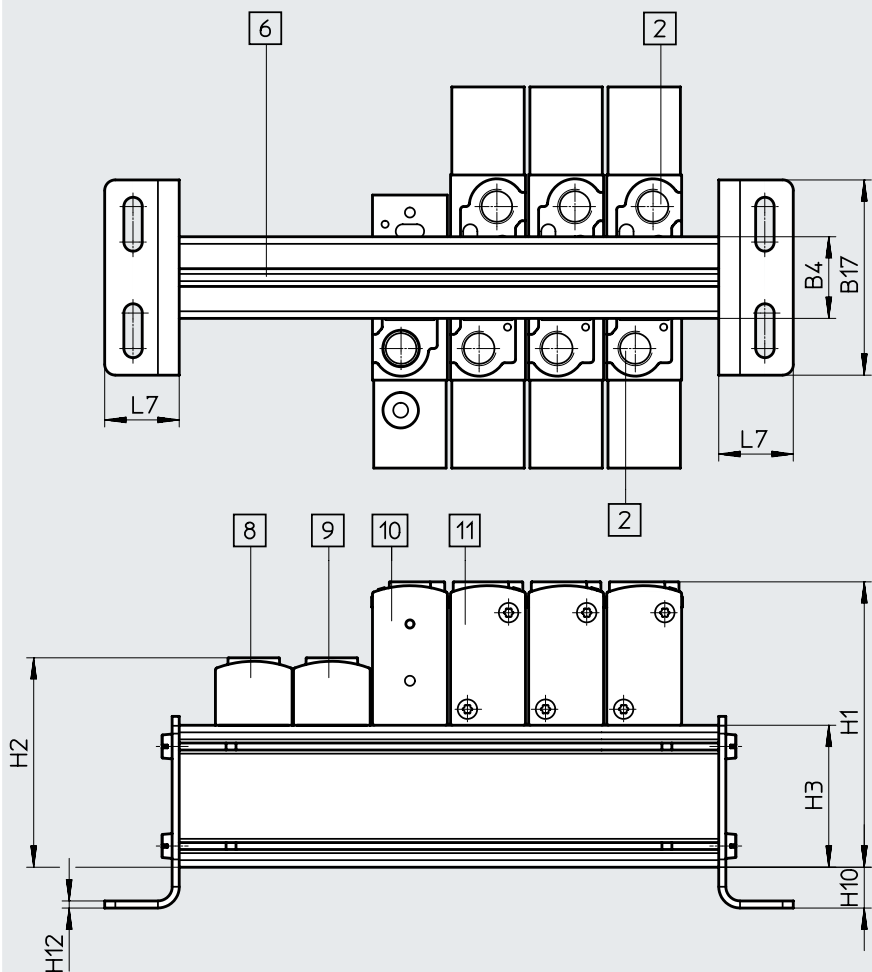

- | | | | |
|--|---|--|---|
| [2] Anschluss 3 und 5:
G1/8 bei VTUS-20
G1/4 bei VTUS-25
G3/4 bei VTUS-30 | [3] Anschluss 1 2/14:
M5 bei VTUS-20
M5 bei VTUS-25
G1/8 bei VTUS-30 | [8] Abdeckplatte
[9] Einspeiseplatte,
Anschluss 1:
G1/8 bei VTUS-20
G1/4 bei VTUS-25
G3/8 bei VTUS-30 | [10] 3/2-Wegeventil
[11] 5/2-Wegeventil, monostabil
[12] 5/2-Wegeventil bistabil
oder 5/3-Wegeventil oder
2x 3/2-Wegeventil |
|--|---|--|---|

Typ	B4	B17	H1	H2	H3	H10	H11	H12	L7
VTUS-20	23	55	80,4	59	40	11,5	6,3	2	21
VTUS-25	28,7	75	102,5	78	52	18	6,7	2	24
VTUS-30	34	85	122	95	65	17,5	6,7	2,5	26

Datenblatt Ventilbatterie

Abmessungen – P-Anschlussleiste

Download CAD-Daten → www.festo.com

beidseitige Montage

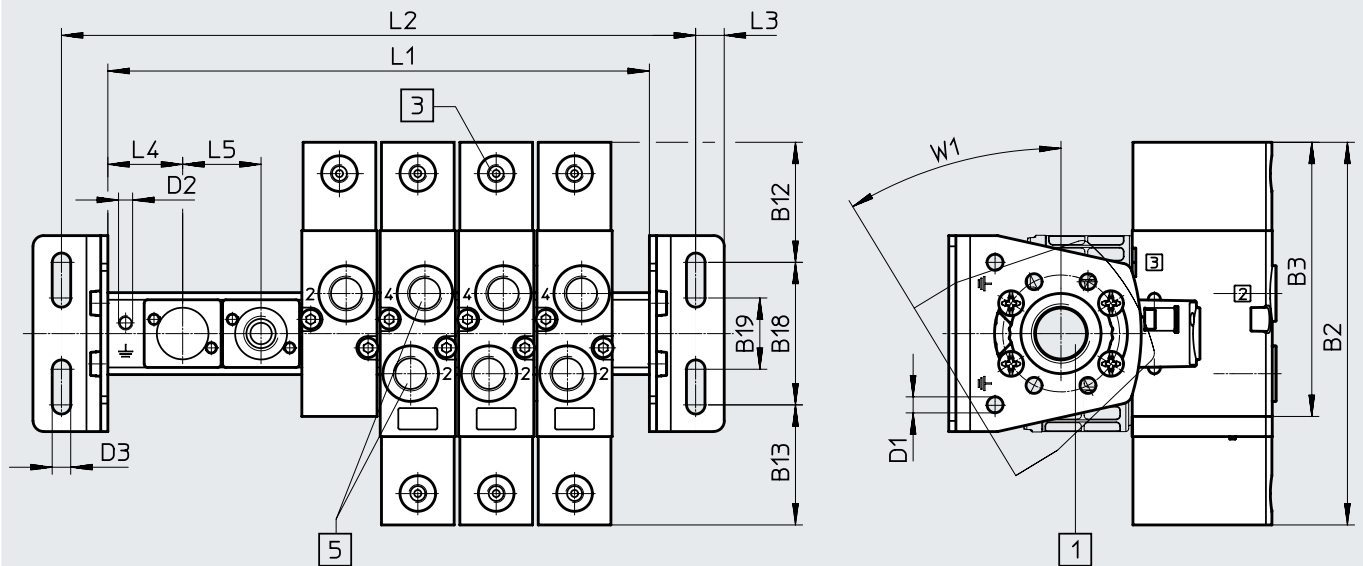

[1] Anschluss 1 (beidseitig):

G3/8 bei VTUS-20
 G1/2 bei VTUS-25
 G3/4 bei VTUS-30

[5] Anschluss 2 und 4:

G1/8 bei VTUS-20
 G1/4 bei VTUS-25
 G3/8 bei VTUS-30

Hinweis

Befestigungswinkel um $\pm 30^\circ$
 versetzbar.

Datenblatt Ventilbatterie

Typ	B1	B2	B3	B12	B13	B18	B19
VTUS-20	174,9	141,2	110,7	67,5	67,5	40	20
VTUS-25	200,3	162,2	129,2	70,2	70,2	60	35
VTUS-30	220,3	180,7	144,9	77,7	77,7	65	35

Typ	D1 ø	D2	D3 ø	L3	L4	L5	W1
VTUS-20	4,5	M4x6,5	5,2	8	21	22	30°
VTUS-25	4,5	M4x9	6,6	8	29,8	27,5	30°
VTUS-30	5,5	M5x11	8,6	9	34	32	30°

Typ	Ventilplätze	2	3	4	5	6	7	8	9	10
VTUS-20	L1	64	86	108	130	152	174	196	218	240
	L2	90	112	134	156	178	200	222	244	266
VTUS-25	L1	87	114,5	142	169,5	197	224,5	252	279,5	307
	L2	119	146,5	174	201,5	229	256,5	284	311,5	339
VTUS-30	L1	100	132	164	196	228	260	292	324	356
	L2	134	166	198	230	262	294	326	358	390

Datenblatt Ventilbatterie

Abmessungen – P-Anschlussleiste

Download CAD-Daten → www.festo.com

einseitige Montage

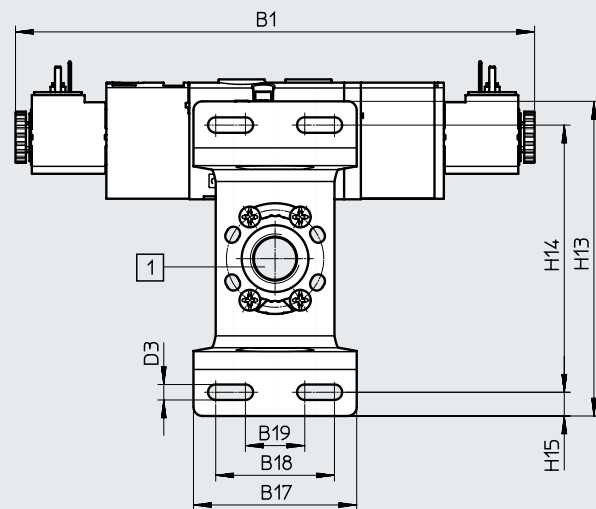
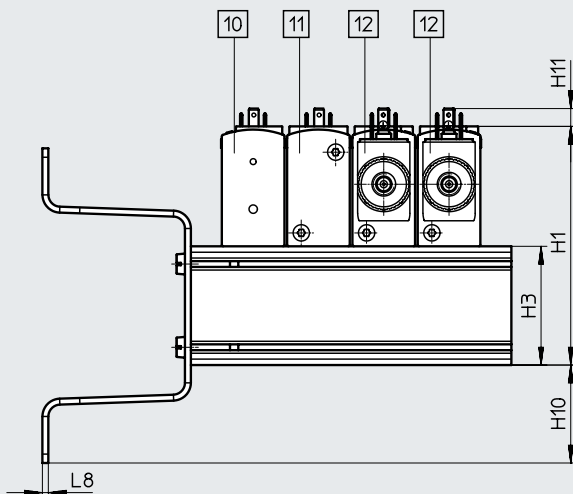
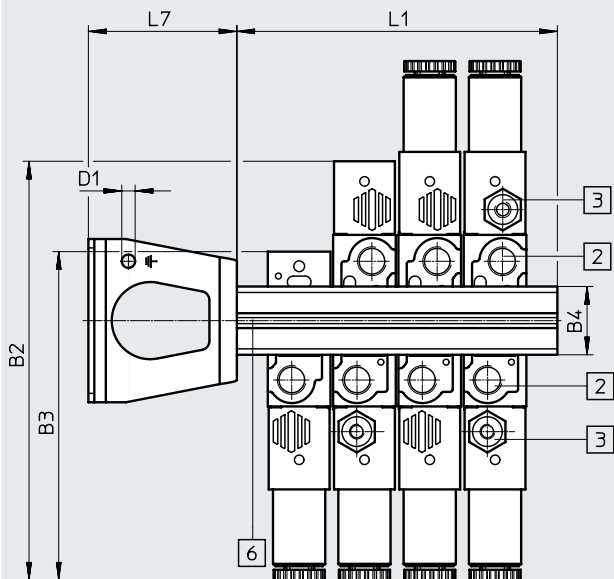

[1] Anschluss 1 (beidseitig):

G3/8 bei VTUS-20

G1/2 bei VTUS-25

G3/4 bei VTUS-30

[2] Anschluss 3 und 5:

G1/8 bei VTUS-20

G1/4 bei VTUS-25

G3/8 bei VTUS-30

[3] Anschluss 12 und 14:

M5 bei VTUS-20 und

VTUS-25

G1/8 bei VTUS-30

[6] Profilnut IPM-05 System 5

[10] 3/2-Wegeventil

[11] 5/2-Wegeventil, monostabil

[12] 5/2-Wegeventil bistabil

oder 5/3-Wegeventil oder

2x 3/2-Wegeventil

**Hinweis**Befestigungswinkel um $\pm 30^\circ$
versetzbar.

Datenblatt Ventilbatterie

Typ	B1	B2	B4	B17	B18	B19
VTUS-20	174,9	110,7	23	55	40	20
VTUS-25	200,3	129,2	28,7	80	60	35
VTUS-30	220,3	144,9	34	85	65	35

Typ	D1 ø	D3 ø	H1	H3	H10	H11	H13	H14	H15	L7	L8
VTUS-20	4,5	5,2	80,4	40	33	6,3	106	90	8	50	2
VTUS-25	4,5	6,6	102,5	52	38	6,7	128	112	8	64	2
VTUS-30	5,5	8,6	122	65	38	6,7	146	128	9	74	2,5



Typ	Ventilplätze	2	3	4
VTUS-20	L1	64	86	108
VTUS-25	L1	87	114,5	142
VTUS-30	L1	100	132	164

Typenschlüssel Magnetventile

001	Baureihe	
VUVS	Magnetventil, universell	
002	Wegeventilart	
L	Muffenventil	
003	Konstruktionsprinzip	
	Kolbenschieber	
K	Kolbenschieber mit Dichtring	
T	Sitzventil	
004	Baugröße	
20	Größe 20	
25	Größe 25	
30	Größe 30	
005	Ventilfunktion	
M32U	3/2-Wegeventil, Ruhestellung offen	
M32C	3/2-Wegeventil, Ruhestellung geschlossen	
T32U	2x3/2-Wegeventil, Ruhestellung offen	
T32C	2x3/2-Wegeventil, Ruhestellung geschlossen	
T32H	2x3/2-Wegeventil, 1x Ruhestellung geschlossen, 1x Ruhestellung offen	
M52	5/2-Wegeventil, monostabil	
B52	5/2-Wegeventil, bistabil	
P53U	5/3-Wegeventil, Mittelstellung belüftet	
P53E	5/3-Wegeventil, Mittelstellung entlüftet	
P53C	5/3-Wegeventil, Mittelstellung geschlossen	
006	Rückstellart für monostabile Ventile	
	Ohne	
A	Pneumatische Feder	
M	Mechanische Feder	
007	Steuerzuluft	
	Intern	
Z	Extern	
008	Handhilfsbetätigung	
D	Tastend, rastend	
H	Tastend	
S	Verdeckt	
009	Pneumatischer Anschluss	
G18	G1/8	
G14	G1/4	
G38	G3/8	
N18	1/8 NPT	
N14	1/4 NPT	
N38	3/8 NPT	
Q4	Steckanschluss 4 mm	
Q6	Steckanschluss 6 mm	
Q8	Steckanschluss 8 mm	
Q10	Steckanschluss 10 mm	
Q12	Steckanschluss 12 mm	
T532	Steckanschluss 5/32"	
T14	Steckanschluss 1/4"	
T38	Steckanschluss 3/8"	
T516	Steckanschluss 5/16"	
T12	Steckanschluss 1/2"	

010	Entlüftung	
	Ohne Verschraubung	
QN	Mit Verschraubung	
U1	Schalldämpfer mit Metallgehäuse	
U3	Schalldämpfer mit Polymergehäuse	
U5	Sinterschalldämpfer, lang	
011	Schnittstelle Ventilvorsteuerung	
F7	Mit Ankerrohr 8 mm, kurz	
F8	Mit Ankerrohr 8 mm, lang	
	Standard	
012	Nennbetriebsspannung	
	Ohne	
5	12 V DC	
1	24 V DC	
1A	24 V AC/50-60 Hz	
16B	120 V AC/60 Hz und 110V AC/50-60 Hz	
3A	230 V AC/50-60 Hz	
3W	230 V AC/240 V AC/50-60 Hz	
013	Elektrischer Anschluss	
	Ohne	
A1	Anschlussbild Form A, nach EN 175 301	
B2	Anschlussbild Form B, Industriestandard	
C1	Anschlussbild Form C, nach EN 175 301	
014	Schutzart Elektrik	
	Standard	
S8	IP67	
015	Zulassung EU	
	Keine	
EX2	II 3GD	
016	Elektrisches Zubehör Ventil	
G	Gerätesteckdose, ohne LED	
GL	Gerätesteckdose, mit LED	
	Ohne	
GS	Gerätesteckdose, mit Schutzbeschaltung	
017	Ausführung	
	Erweiterte Merkmale	
S	Fokussierte Merkmale	

Datenblatt

-  - Durchfluss
bis 550 l/min
-  - Baubreite der Ventile
21 mm
-  - Spannung
24 V DC

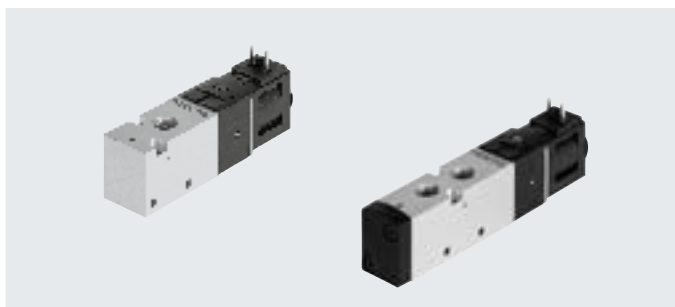

Allgemeine Technische Daten			
Ventilfunktion		3/2-Wegeventil	5/2-Wegeventil
Bestellcode Ventile		M32C	M52 B52
Baubreite Ventile	[mm]	21	
Nennweite	[mm]	5,2	
Konstruktiver Aufbau		Kolbenschieber	
Strömungsrichtung		nicht reversibel	
Steuerluftversorgung		intern	
Steuerart		vorgesteuert	
Handhilfsbetätigung		tastend, rastend	
Überdeckung		positive Überdeckung	
Dichtprinzip		weich	
Befestigungsart		wahlweise mit Durchgangsbohrung oder auf Anschlussleiste	
Normalnenndurchfluss qnN	[l/min]	550	550 550
Betätigungsart		elektrisch	
Einbaulage		beliebig	
Abluftfunktion		drosselbar	
Anschluss Atmungsöffnung		nicht gefasst	
b-Wert		0,38	
c-Wert	[l/sbar]	2,66	
Pneumatischer Anschluss	1, 2, 3 4, 5	G1/8 -	G1/8 G1/8

Technische Daten 3/2-Wegeventile	
Bestellcode Ventile	M32C
Ruhestellung	geschlossen
Speicherstabilität	monostabil
Rückstellart	pneumatische Feder
Schaltzeiten in [ms]	ein 16 aus 20 um -
Produktgewicht mit Magnet- spule	[g] 120
Produktgewicht mit Magnet- spule und Steckdose	[g] 133

Datenblatt

Technische Daten 5/2-Wegeventile			
Bestellcode Ventile		M52	B52
Ruhestellung		–	–
Speicherstabilität		monostabil	bistabil
Rückstellart		pneumatische Feder	–
Schaltzeiten in [ms]	ein	17	–
	aus	22	–
	um	–	10
Produktgewicht mit Magnet- spule	[g]	145	200
Produktgewicht mit Magnet- spule und Steckdose	[g]	158	226

Sicherheitstechnische Kenngrößen		
Max. pos. Prüfimpuls 0 Signal	[is]	2700
Max. neg. Prüfimpuls 1 Signal	[is]	1100
Schockfestigkeit	Schockprüfung mit Schärfegrad 1 nach FN 942017-5 und EN 60068-2-27	
Schwingfestigkeit	Transporteinsatzprüfung mit Schärfegrad 2 nach FN 942017-4 und EN 60068-2-6	

Betriebs- und Umweltbedingungen				
Bestellcode Ventile		M32C	M52	B52
Betriebsmedium		Druckluft nach ISO 8573-1:2010 [7:4:4]		
Steuermedium		Druckluft nach ISO 8573-1:2010 [7:4:4]		
Hinweis zum Betriebs-/Steuermedium		geölter Betrieb möglich (im weiteren Betrieb erforderlich)		
Betriebsdruck	[MPa]	0,15 ... 0,8	0,15 ... 0,8	0,15 ... 0,8
	[bar]	1,5 ... 8	1,5 ... 8	1,5 ... 8
Umgebungstemperatur	[°C]	–5 ... +50		
Mediumtemperatur	[°C]	–5 ... +50		
Korrosionsbeständigkeit KBK ¹⁾		1		

- 1) Korrosionsbeständigkeitsklasse KBK 1 nach Festo Norm FN 940070
Niedrige Korrosionsbeanspruchung. Trockene Innenraumanwendung bzw. Transport und Lagerschutz. Gilt auch für Teile hinter Abdeckungen, im nicht sichtbaren Innenbereich, oder Teile die im Anwendungsfall abgedeckt sind (z. B. Antriebszapfen).

Elektrische Daten	
Elektrischer Anschluss	Stecker Form C nach EN 175301-803
Betriebsspannung	[V DC] 24
Zulässige Spannungsschwankungen	[%] ±10
Leistung	[W] 2,6
Einschaltdauer ED	[%] 100
Schutzart nach EN 60529	IP65 mit Steckdose

Werkstoffe	
Gehäuse	Aluminium-Knetlegierung
Dichtungen	HNBR, NBR
Kolbenschieber	Aluminium-Knetlegierung
Werkstoff-Hinweis	RoHS konform
	LABS-haltige Stoffe enthalten

Datenblatt

Abmessungen

Download CAD-Daten → www.festo.com

3/2-Wegeventile, mit Magnetspule

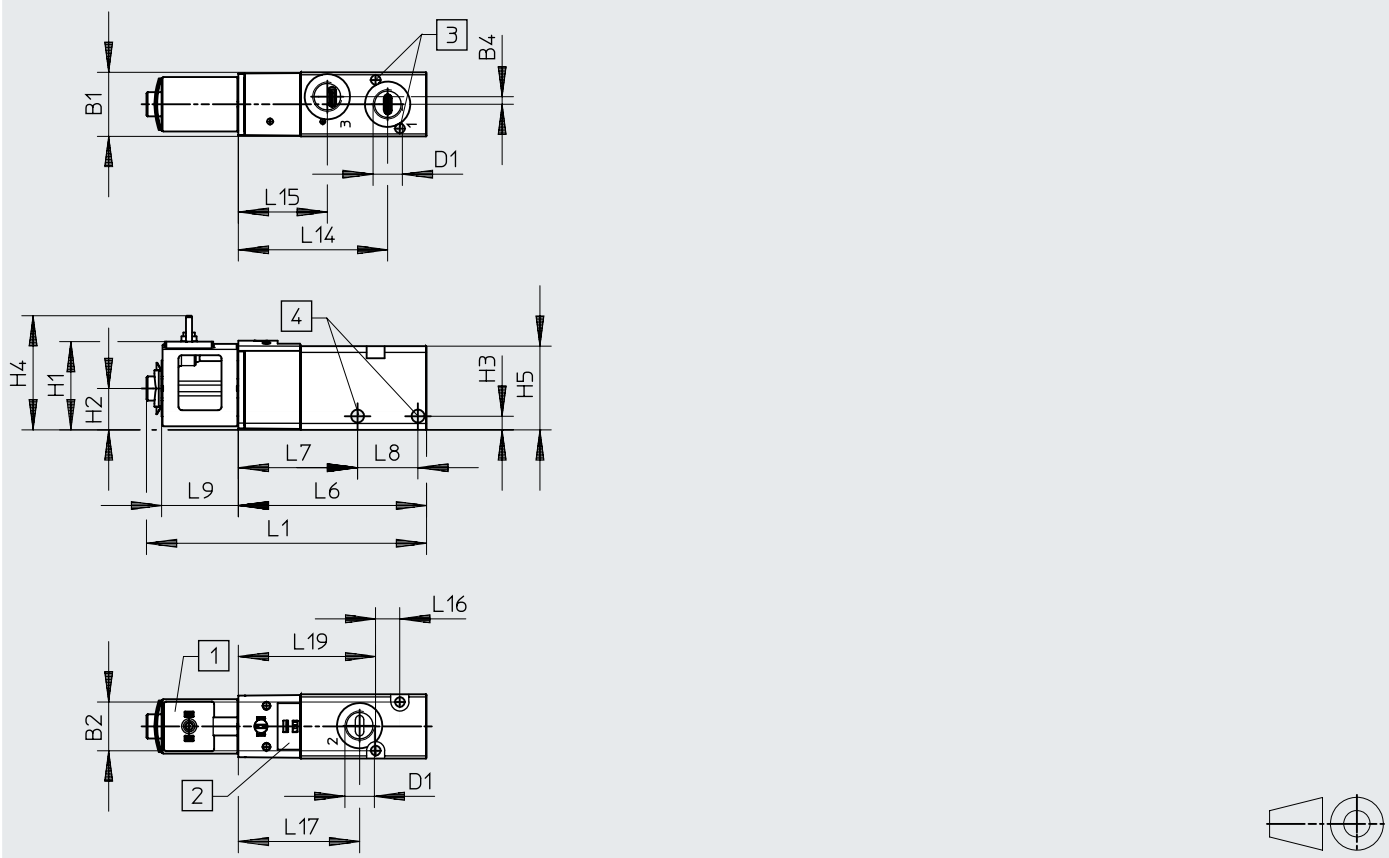

- [1] Magnetspule Schnittstelle Form C
- [2] Platz für Bezeichnungsschild
- [3] für Schraube M3
- [4] für Schraube M4

Typ	B1	B2	B4	B5	D1	H1	H2	H3	H4	H5
VUVS-LK20-M32C-AD-G18-1C1-S	21,2	16,1	2,5	0,2	G1/8	29,2	13,7	4,5	37,8	27,7

Typ	L1	L6	L7	L8	L9	L14	L15	L16	L17	L19
VUVS-LK20-M32C-AD-G18-1C1-S	92,7	62,3	39,4	20	25,4	49,4	29,4	8	40,1	45,4

Datenblatt

Abmessungen

Download CAD-Daten → www.festo.com

5/2-Wegeventile monostabil, mit Magnetspule

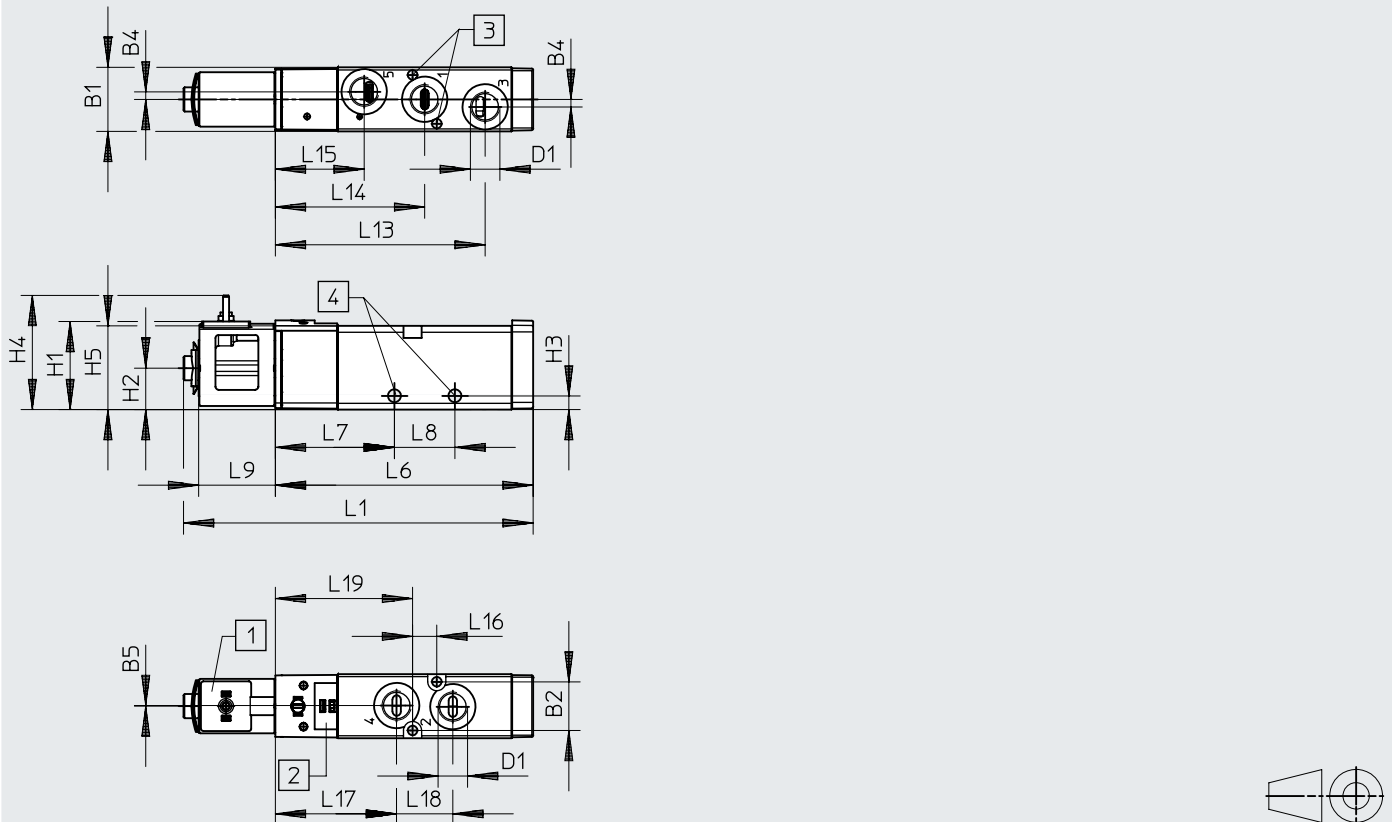

[1] Magnetspule Schnittstelle
Form C

[2] Platz für Bezeichnungsschild

[3] für Schraube M3

[4] für Schraube M4

Typ	B1	B2	B4	B5	D1	H1	H2	H3	H4	H5
VUVS-LK20-M52-AD-G18-1C1-S	21,2	16,2	2,5	0,2	G1/8	29,2	13,7	4,5	37,8	27,7

Typ	L1	L6	L7	L8	L9	L13	L14	L15	L16	L17	L18	L19
VUVS-LK20-M52-AD-G18-1C1-S	115,7	85,3	39,4	20	25,4	69,4	49,4	29,4	8	40,1	18,6	45,4

Datenblatt

Abmessungen

Download CAD-Daten → www.festo.com

5/2-Wegeventile bistabil, mit Magnetspule

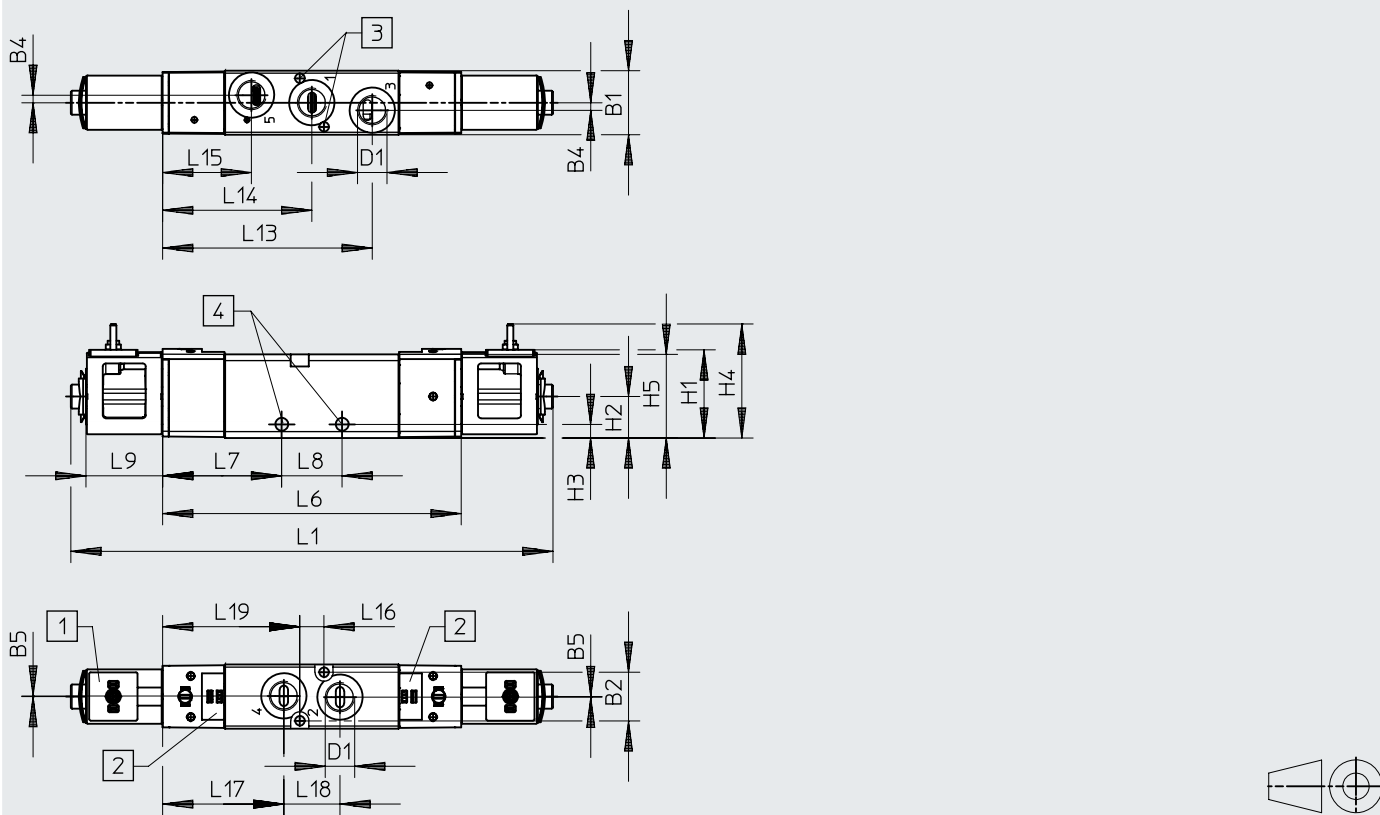

[1] Magnetspule Schnittstelle Form C

[2] Platz für Bezeichnungsschild

[3] für Schraube M3

[4] für Schraube M4

Typ	B1	B2	B4	B5	D1	H1	H2	H3	H4	H5
VUVS-LK20-B52-D-G18-1C1-S	21,2	16,1	2,5	0,2	G1/8	29,2	13,7	4,5	37,8	27,7

Typ	L1	L6	L7	L8	L9	L13
VUVS-LK20-B52-D-G18-1C1-S	159,7	98,8	39,4	20	25,4	69,4

Typ	L14	L15	L16	L17	L18	L19
VUVS-LK20-B52-D-G18-1C1-S	49,4	29,4	8	40,1	18,6	45,4

Zubehör

Abmessungen

Download CAD-Daten → www.festo.com

Fußbefestigung

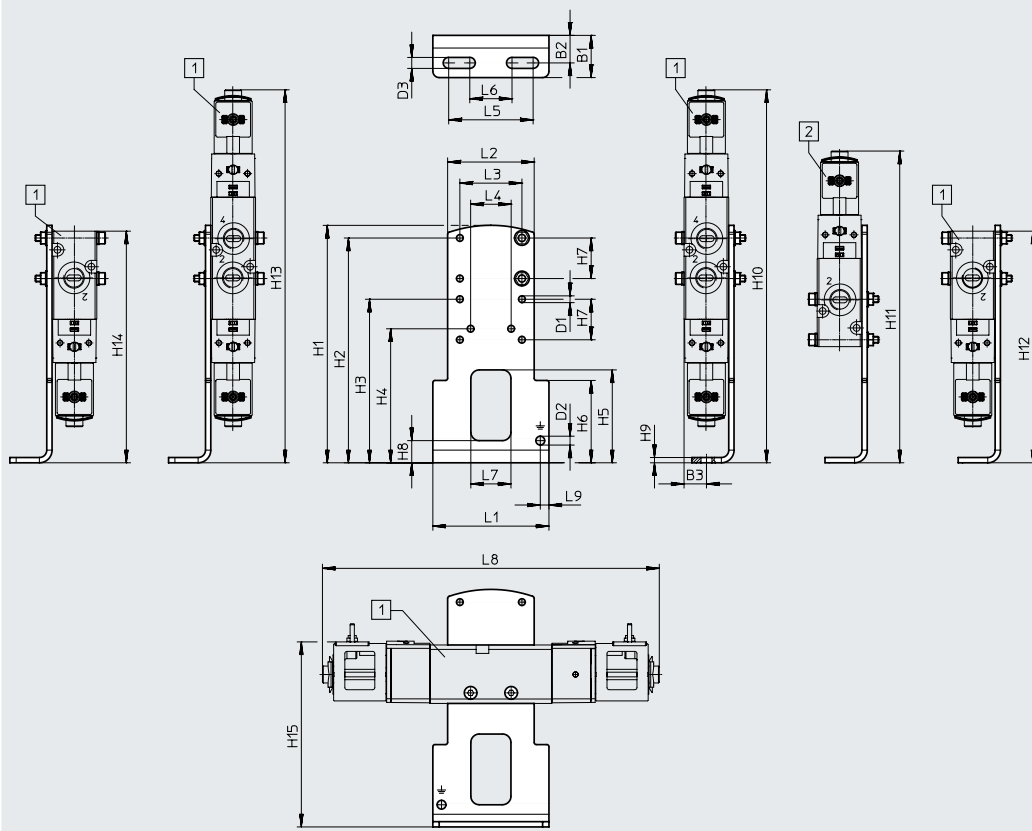

[1] VUVS-LK20-B52,
VUVS-LK20-M52,
VUVS-LK20-M32

[2] VUVS-LK20-M52,
VUVS-LK20-M32

Typ		B1	B2	B3	D1 ∅	D2 ∅	D3	H1	H2	H3	H4
VAME-B10-20-A	VUVS-LK20-B52	20	13,1	10,6	3,2	4,2	5,2	112,5	106,5	77,5	63,5
	VUVS-LK20-M52										
	VUVS-LK20-M32										

Typ		H5	H6	H7	H8	H9	H10	H11	H12	H13	H14
VAME-B10-20-A	VUVS-LK20-B52	44	39	19,2	10,5	2,5	176,7	–	176,7	176,7	176,7
	VUVS-LK20-M52							147,7	132,8		132,8
	VUVS-LK20-M32								109,8		109,8

Typ		H15	L1	L2	L3	L4	L5	L6	L7	L8	L9
VAME-B10-20-A	VUVS-LK20-B52	87,7	55	41	29,4	19,2	40	20	19	174,9	4,1
	VUVS-LK20-M52									141,2	
	VUVS-LK20-M32									110,7	

Zubehör

Abmessungen

Download CAD-Daten → www.festo.com

Wandbefestigung

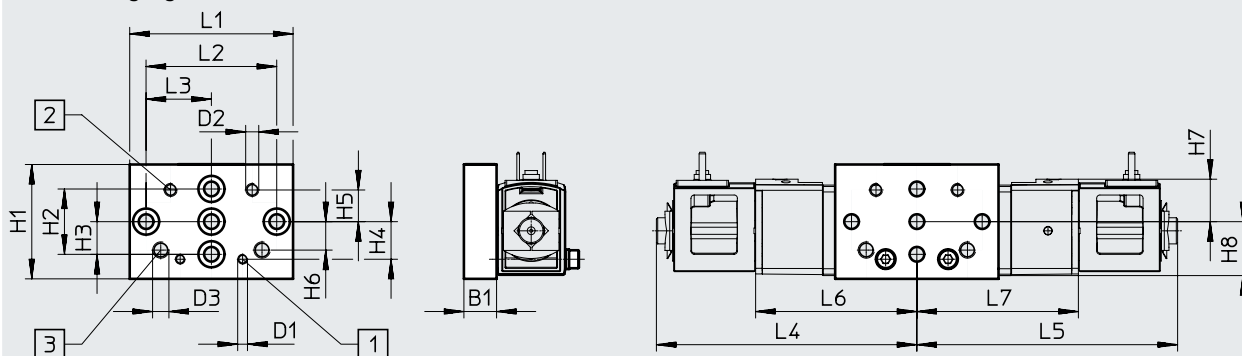

[1] Befestigungsbohrung für Baugröße 20

[2] Befestigungsbohrung für Baugröße 25



[3] Befestigungsbohrung für Baugröße 30

Typ		B1	D1	D2	D3	H1	H2	H3	H4	H5	H6
VAME-B10-20-W	VUVS-LK20-B52	10	M3	M4	M5	35	20	10	11,5	9,7	8,7
	VUVS-LK20-M52										
	VUVS-LK20-M32										



Typ		H7	H8	L1	L2	L3	L4	L5	L6	L7
VAME-B10-20-W	VUVS-LK20-B52	13	16,5	50	40	20	79,8	79,8	49,4	49,4
	VUVS-LK20-M52							35,9		-
	VUVS-LK20-M32							12,9		-

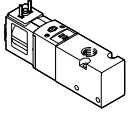
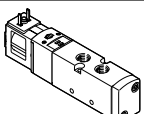
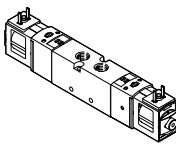

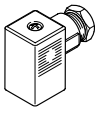
Zubehör

★ Kernprogramm

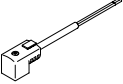
Bestellangaben		Code	Ventilfunktion	Teile-Nr.	Typ	
3/2-Wegeventil mit Magnetspule (24 V DC)						
	monostabil, Ruhestellung geschlossen, Form C					
	M32C-A	Rückstellung über pneumatische Feder, Steuerluftversorgung intern, Strömungsrichtung nicht reversibel	★ 8043213	VUVS-LK20-M32C-AD-G18-1C1-S		
5/2-Wegeventil mit Magnetspule (24 V DC)						
	monostabil, Form C					
	M52-A	Rückstellung über pneumatische Feder, Steuerluftversorgung intern, Strömungsrichtung nicht reversibel	★ 8043214	VUVS-LK20-M52-AD-G18-1C1-S		
	bistabil, Form C					
	B52	Steuerluftversorgung intern, Strömungsrichtung nicht reversibel	★ 8043215	VUVS-LK20-B52-D-G18-1C1-S		
Bestellangaben						
	Beschreibung			Teile-Nr.	Typ	
Abdeckkappe						
	für Handhilfsbetätigung tastend oder verdeckt			8049538	VAMC-B10-20-CH2-S	
Steckdose						
	Anschlussbild Form C, nach EN 175301-803					
	3-polig, Schraubklemme	Kabelverschraubung M12	0 ... 250 V AC/DC	IP65	539712	MSSD-EB-M12
		Kabelverschraubung Pg7			★ 151687	MSSD-EB
4-polig, Schneidklemme	Kabelverschraubung M14	0 ... 250 V AC/DC	IP67	192745	MSSD-EB-S-M14	



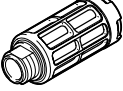
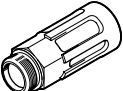

Zubehör

Bestellangaben		Beschreibung	Teile-Nr.	Typ		
Steckdosenleitung						
	Anschlussbild Form C, nach EN 175301-803					
	Dose gewinkelt, 3-polig Kabel, offenes Ende, 3-adrig	24 V DC	LED	2,5 m	★ 151688	KMEB-1-24-2.5-LED
				5 m	151689	KMEB-1-24-5-LED
				10 m	193457	KMEB-1-24-10-LED
Leuchtdichtung						
	Anschlussbild Form C, nach DIN EN 175301-803	24 V DC	151717	MEB-LD-12-24DC		

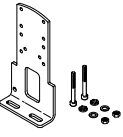
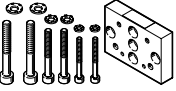

Bestellangaben		Beschreibung	Teile-Nr.	Typ	PE ¹⁾
Steckverschraubung mit Innensechskant					
	Anschlussgewinde G1/8 für Schlauchaußen-Ø	4 mm	★ 186106	QS-G1/8-4-I	10
			133008	QS-G1/8-4-I-100	100
			★ 186107	QS-G1/8-6-I	10
			133009	QS-G1/8-6-I-100	100
			★ 186109	QS-G1/8-8-I	10
			133010	QS-G1/8-8-I-100	100
Gewinkelte Steckverschraubung mit Außensechskant					
	Anschlussgewinde G1/8 für Schlauchaußen-Ø	4 mm	★ 186116	QSL-G1/8-4	10
			132048	QSL-G1/8-4-100	100
		6 mm	★ 186117	QSL-G1/8-6	10
			132049	QSL-G1/8-6-100	100
		8 mm	★ 186119	QSL-G1/8-8	10
			132050	QSL-G1/8-8-50	50
Gewinkelte Steckverschraubung, lang, mit Außensechskant					
	Anschlussgewinde G1/8 für Schlauchaußen-Ø	4 mm	186127	QSL-G1/8-4	10
			133015	QSL-G1/8-4-100	100
		6 mm	186128	QSL-G1/8-6	10
			133016	QSL-G1/8-6-100	100
		8 mm	186130	QSL-G1/8-8	10
			133017	QSL-G1/8-8-100	100
Schalldämpfer					
	mit Anschlussgewinde G, Polymerausführung	G1/8	★ 2307	U-1/8	1
			534222	U-1/8-50	50
	mit Anschlussgewinde G, Metallausführung	G1/8	6841	U-1/8-B	1

1) Packungseinheit in Stück

Zubehör

Bestellangaben				
	Beschreibung	Gewicht [g]	Teile-Nr.	Typ
Fußbefestigung				
	mit Schrauben-Set zur Befestigung des Ventils an der Fußbefestigung	97	576412	VAME-B10-20-A
Wandbefestigung				
	mit Schrauben-Set zur Befestigung des Ventils an der Wandbefestigung	53	576413	VAME-B10-20-W
Ersatzteil-Sortiment				
	Set, bestehend aus Dichtungen und Schrauben	10	8026203	VAME-B10-20-MK
Schrauben-Set				
	zur Befestigung von VUVS-LK-Ventilen auf P-Anschlussleisten, bestehend aus 2 Schrauben M3x30	4,5	8069876	VAME-B10-20-S
Bezeichnungsschild				
	Rahmen mit 40 Stück	–	565306	ASLR-C-E4

Datenblatt

-  - Durchfluss
bis 1000 l/min
-  - Baubreite der Ventile
26,5 mm
-  - Spannung
24 V DC

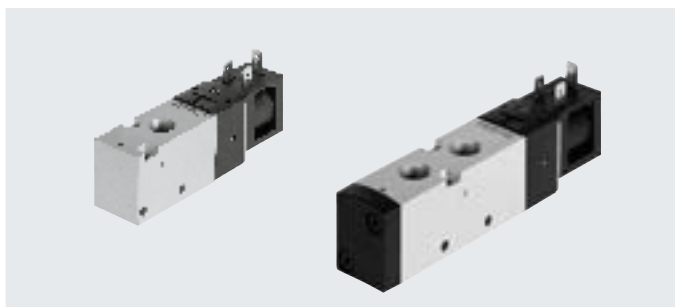

Allgemeine Technische Daten			
Ventilfunktion		3/2-Wegeventil	5/2-Wegeventil
Bestellcode Ventile		M32C	M52 B52
Baubreite Ventile	[mm]	26,5	
Nennweite	[mm]	6,7	
Konstruktiver Aufbau		Kolbenschieber	
Strömungsrichtung		nicht reversibel	
Steuerluftversorgung		intern	
Steuerart		vorgesteuert	
Handhilfsbetätigung		tastend, rastend	
Überdeckung		positive Überdeckung	
Dichtprinzip		weich	
Befestigungsart		wahlweise mit Durchgangsbohrung oder auf Anschlussleiste	
Normalnenndurchfluss qnN	[l/min]	1000	1000 1000
Betätigungsart		elektrisch	
Einbaulage		beliebig	
Abluftfunktion		drosselbar	
Anschluss Atmungsöffnung		nicht gefasst	
b-Wert		0,45	
c-Wert	[l/sbar]	3,86	
Pneumatischer Anschluss	1, 2, 3 4, 5	G1/4 –	G1/4 G1/4

Technische Daten 3/2-Wegeventile		
Bestellcode Ventile		M32C
Ruhestellung		geschlossen
Speicherstabilität		monostabil
Rückstellart		pneumatische Feder
Schaltzeiten in [ms]	ein aus um	16 20 –
Produktgewicht mit Magnet- spule	[g]	200
Produktgewicht mit Magnet- spule und Steckdose	[g]	224

Datenblatt

Technische Daten 5/2-Wegeventile			
Bestellcode Ventile		M52	B52
Ruhestellung		–	–
Speicherstabilität		monostabil	bistabil
Rückstellart		pneumatische Feder	–
Schaltzeiten in [ms]	ein	20	–
	aus	22	–
	um	–	12
Produktgewicht mit Magnet- spule	[g]	250	320
Produktgewicht mit Magnet- spule und Steckdose	[g]	274	368

Sicherheitstechnische Kenngrößen		
Max. pos. Prüfimpuls 0 Signal	[is]	2500
Max. neg. Prüfimpuls 1 Signal	[is]	1100
Schockfestigkeit	Schockprüfung mit Schärfegrad 1 nach FN 942017-5 und EN 60068-2-27	
Schwingfestigkeit	Transporteinsatzprüfung mit Schärfegrad 2 nach FN 942017-4 und EN 60068-2-6	

Betriebs- und Umweltbedingungen				
Bestellcode Ventile		M32C	M52	B52
Betriebsmedium		Druckluft nach ISO 8573-1:2010 [7:4:4]		
Steuermedium		Druckluft nach ISO 8573-1:2010 [7:4:4]		
Hinweis zum Betriebs-/Steuermedium		geölter Betrieb möglich (im weiteren Betrieb erforderlich)		
Betriebsdruck	[MPa]	0,15 ... 0,8	0,15 ... 0,8	0,15 ... 0,8
	[bar]	1,5 ... 8	1,5 ... 8	1,5 ... 8
Umgebungstemperatur	[°C]	–5 ... +50		
Mediumtemperatur	[°C]	–5 ... +50		
Korrosionsbeständigkeit KBK ¹⁾		1		

- 1) Korrosionsbeständigkeitsklasse KBK 1 nach Festo Norm FN 940070
Niedrige Korrosionsbeanspruchung. Trockene Innenraumanwendung bzw. Transport und Lagerschutz. Gilt auch für Teile hinter Abdeckungen, im nicht sichtbaren Innenbereich, oder Teile die im Anwendungsfall abgedeckt sind (z. B. Antriebszapfen).

Elektrische Daten	
Elektrischer Anschluss	Stecker Form B nach Industriestandard (11 mm)
Betriebsspannung	[V DC] 24
Zulässige Spannungsschwankungen	[%] 10
Leistung	[W] 3,3
Einschaltdauer ED	[%] 100
Schutzart nach EN 60529	IP65 mit Steckdose

Werkstoffe	
Gehäuse	Aluminium-Knetlegierung
Dichtungen	HNBR, NBR
Kolbenschieber	Aluminium-Knetlegierung
Werkstoff-Hinweis	RoHS konform
	LABS-haltige Stoffe enthalten

Datenblatt

Abmessungen

Download CAD-Daten → www.festo.com

3/2-Wegeventile, mit Magnetspule

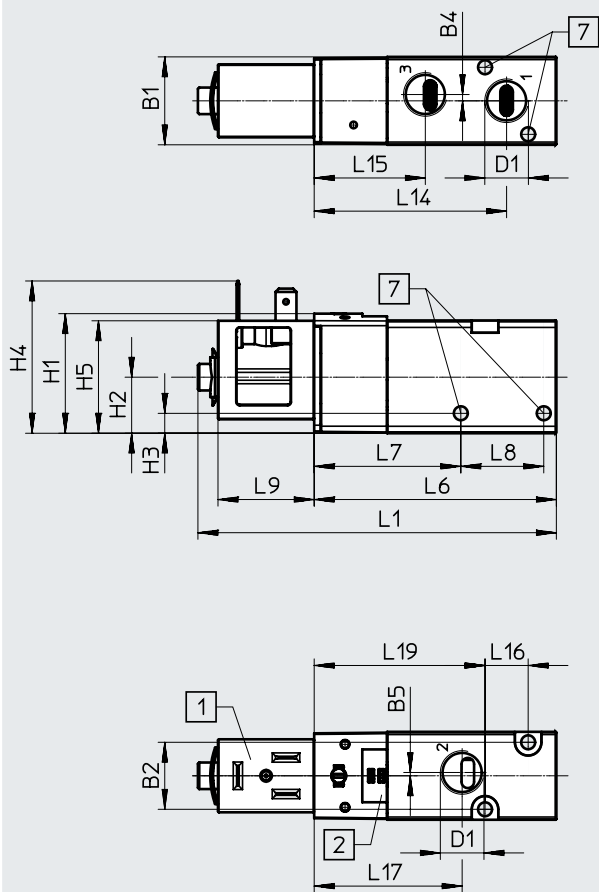

[1] Magnetspule Schnittstelle Form B

[2] Platz für Bezeichnungsschild

[7] für Schraube M4

Typ	B1	B2	B4	B5	D1	H1	H2	H3	H4	H5
VUVS-LK25-M32C-AD-G14-1B2-S	26,5	20,2	1,9	1	G1/4	36,1	16,9	6	45,9	33,9

Typ	L1	L6	L7	L8	L9	L14	L15	L16	L17	L19
VUVS-LK25-M32C-AD-G14-1B2-S	109,2	74,1	44,2	25	29	58	33,5	13	44,6	51,5

Datenblatt

Abmessungen

Download CAD-Daten → www.festo.com

5/2-Wegeventile monostabil, mit Magnetspule

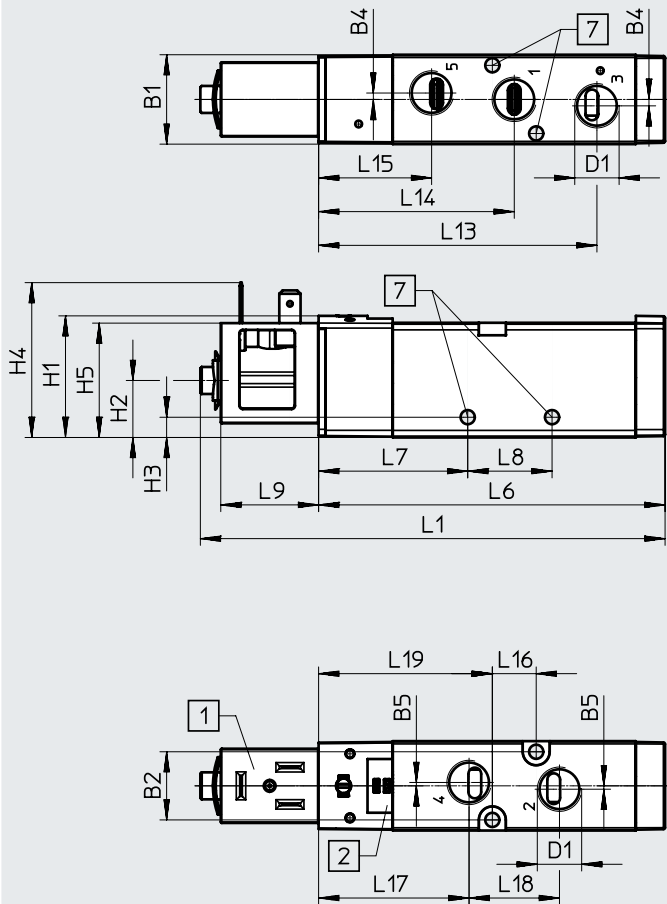

[1] Magnetspule Schnittstelle
Form B

[2] Platz für Bezeichnungsschild

[7] für Schraube M4

Typ	B1	B2	B4	B5	D1	H1	H2	H3	H4	H5
VUVS-LK25-M52-AD-G14-1B2-S	26,5	20,2	1,9	1	G1/4	36,1	16,9	6	45,9	33,9

Typ	L1	L6	L7	L8	L9	L13	L14	L15	L16	L17	L18	L19
VUVS-LK25-M52-AD-G14-1B2-S	137,8	102,7	44,2	25	29	82,5	58	33,5	13	44,6	26,8	51,5

Datenblatt

Abmessungen

Download CAD-Daten → www.festo.com

5/2-Wegeventile bistabil, mit Magnetspule

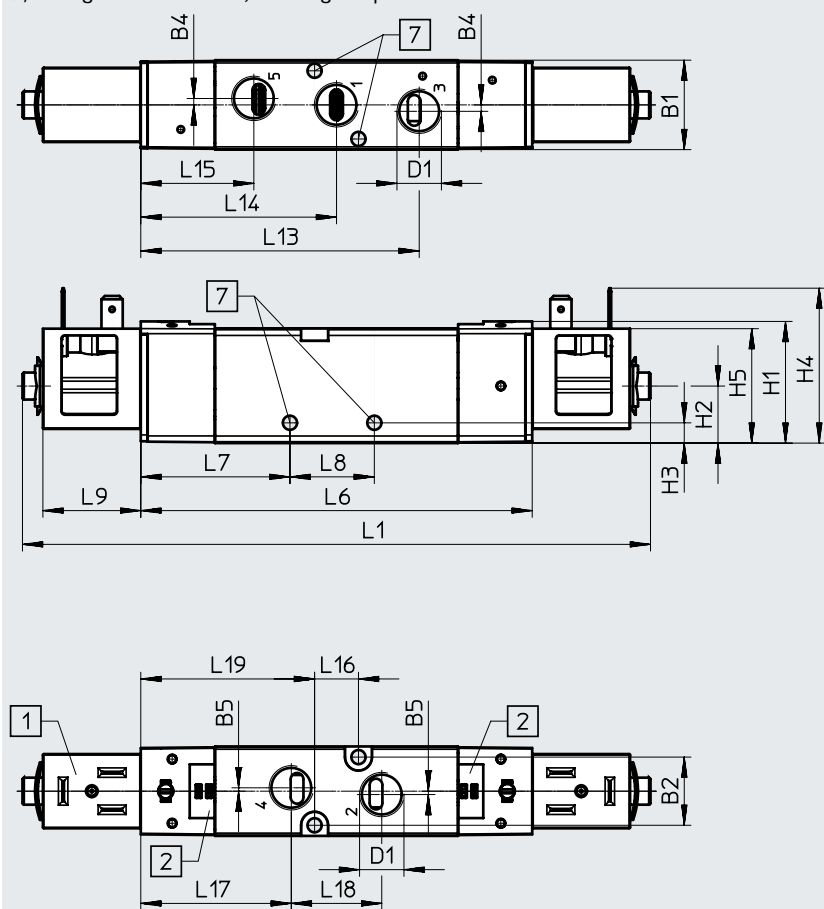

[1] Magnetspule Schnittstelle Form B

[2] Platz für Bezeichnungsschild

[7] für Schraube M4

Typ	B1	B2	B4	B5	D1	H1	H2	H3	H4	H5
VUVS-LK25-B52-D-G14-1B2-S	26,5	20,2	1,9	1	G1/4	36,1	16,9	6	45,9	33,9

Typ	L1	L6	L7	L8	L9	L13	L14	L15	L16	L17	L18	L19
VUVS-LK25-B52-D-G14-1B2-S	186,1	116	44,2	25	29	82,5	58	33,5	13	44,6	26,8	51,5

Zubehör

Abmessungen

Download CAD-Daten → www.festo.com

Fußbefestigung

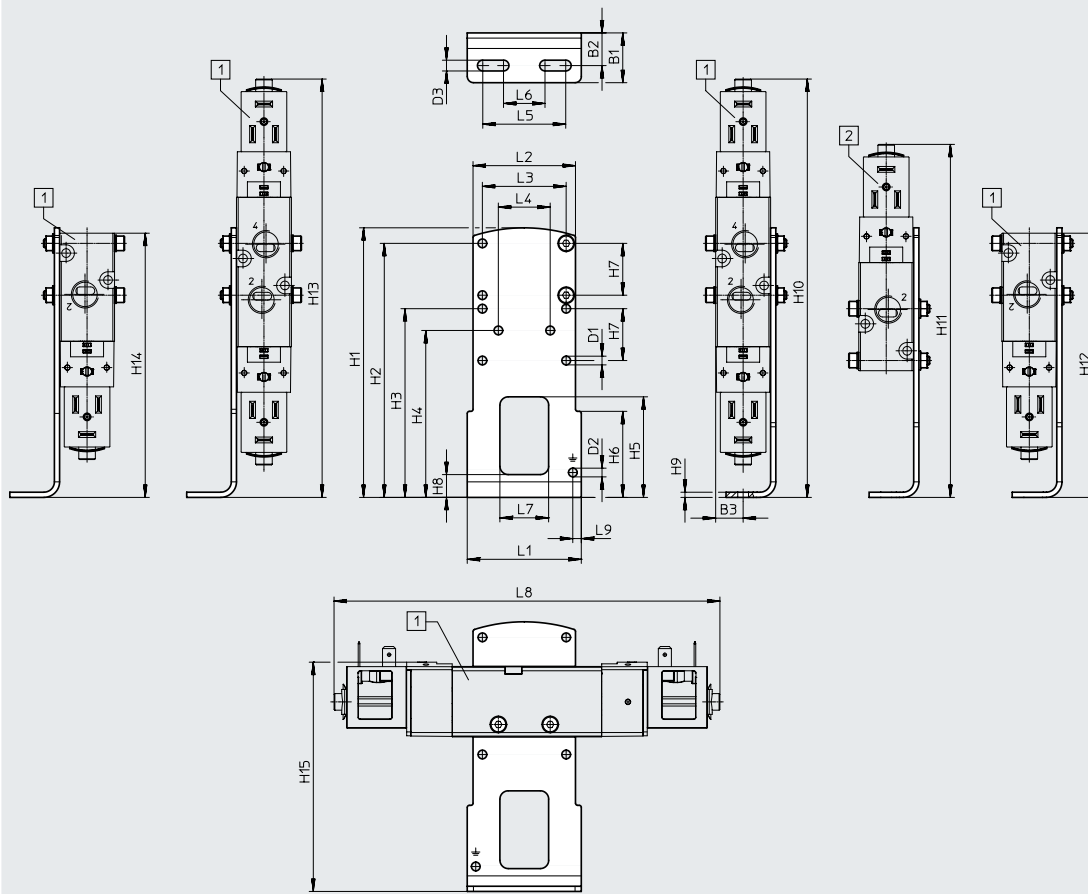

[1] VUVS-LK25-B52,
VUVS-LK25-M52,
VUVS-LK25-M32

[2] VUVS-LK25-M52,
VUVS-LK25-M32

Typ		B1	B2	B3	D1 ∅	D2 ∅	D3	H1	H2	H3	H4
VAME-B10-25-A	VUVS-LK25-B52	24	15,8	13,3	4,2	4,2	5,2	130	122,5	91	80,5
	VUVS-LK25-M52										
	VUVS-LK25-M32										

Typ		H5	H6	H7	H8	H9	H10	H11	H12	H13	H14
VAME-B10-25-A	VUVS-LK25-B52	48,5	41,5	25	11	2,5	201,8	–	204,4	201,8	204,4
	VUVS-LK25-M52							170,3	156		156
	VUVS-LK25-M32							170,3	127,4		127,4

Typ		H15	L1	L2	L3	L4	L5	L6	L7	L8	L9
VAME-B10-25-A	VUVS-LK25-B52	110,6	55	49,4	40,4	25	40	20	23,5	186,1	4,1
	VUVS-LK25-M52									137,8	
	VUVS-LK25-M32									109,2	

Zubehör

Abmessungen

Download CAD-Daten → www.festo.com

Wandbefestigung

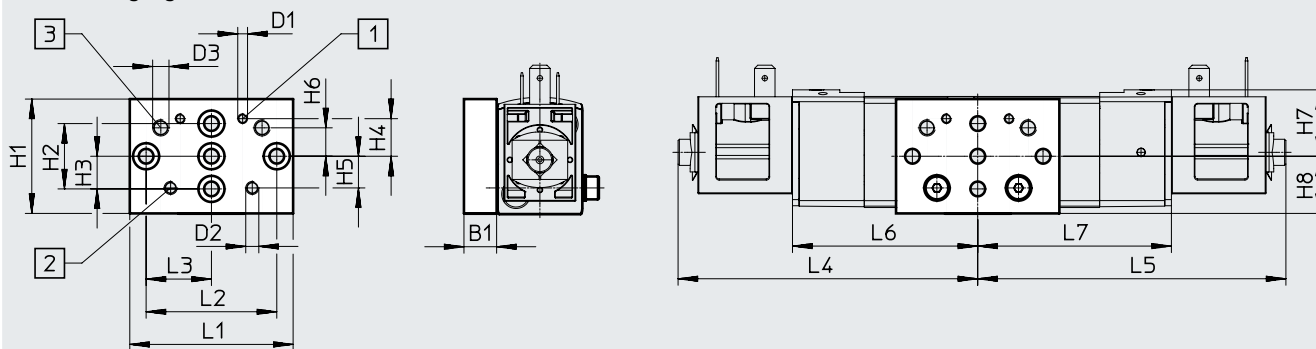

[1] Befestigungsbohrung für Baugröße 20

[2] Befestigungsbohrung für Baugröße 25

[3] Befestigungsbohrung für Baugröße 30

Typ		B1	D1	D2	D3	H1	H2	H3	H4	H5	H6
VAME-B10-20-W	VUVS-LK25-B52	10	M3	M4	M5	35	20	10	11,5	9,7	8,7
	VUVS-LK25-M52										
	VUVS-LK25-M32										



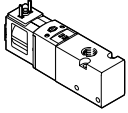
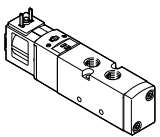
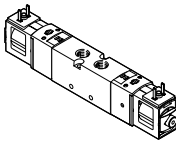

Typ		H7	H8	L1	L2	L3	L4	L5	L6	L7
VAME-B10-20-W	VUVS-LK25-B52	20,4	17,5	50	40	20	93,1	93,1	56,7	59,3
	VUVS-LK25-M52							44,7		-
	VUVS-LK25-M32							15		-

Zubehör

★ Kernprogramm

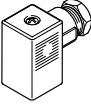
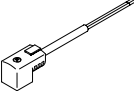

Bestellangaben			
	Code	Ventilfunktion	Teile-Nr. Typ
3/2-Wegeventil mit Magnetspule (24 V DC)			
	monostabil, Ruhestellung geschlossen, Form B		
	M32C-A	Rückstellung über pneumatische Feder, Steuerluftversorgung intern, Strömungsrichtung nicht reversibel	★ 8043217 VUVS-LK25-M32C-AD-G14-1B2-S
5/2-Wegeventil mit Magnetspule (24 V DC)			
	monostabil, Form B		
	M52-A	Rückstellung über pneumatische Feder, Steuerluftversorgung intern, Strömungsrichtung nicht reversibel	★ 8043218 VUVS-LK25-M52-AD-G14-1B2-S
	bistabil, Form B		
	B52	Steuerluftversorgung intern, Strömungsrichtung nicht reversibel	★ 8043219 VUVS-LK25-B52-D-G14-1B2-S

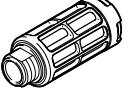
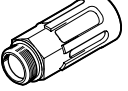
Zubehör

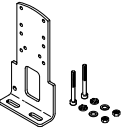
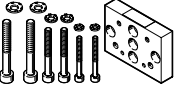
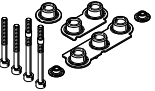

Bestellangaben		Teil-Nr.	Typ			
Beschreibung						
Abdeckkappe						
	für Handhilfsbetätigung tastend oder verdeckt	8049539	VAMC-B10-25-CH2-S			
Steckdose						
Anschlussbild Form B, Industriestandard						
	3-polig, Schraubklemme	Kabelverschraubung M16	0 ... 250 V AC/DC	IP65	539710	MSSD-F-M16
		Kabelverschraubung Pg9			★ 34431	MSSD-F
	3-polig, Schneidklemme	–	0 ... 250 V AC/DC	IP67	192746	MSSD-F-S-M16
Steckdosenleitung						
Anschlussbild Form B, Industriestandard						
	Dose gewinkelt, 3-polig	24 V DC	LED	2,5 m	★ 30935	KMF-1-24DC-2,5-LED
	Kabel, offenes Ende, 3-adrig			5 m	30937	KMF-1-24DC-5-LED
				10 m	193458	KMF-1-24-10-LED
Leuchtdichtung						
	Anschlussbild Form B, Industriestandard	24 V DC			19143	MF-LD-12-24DC
Bestellangaben		Teil-Nr.	Typ	PE ¹⁾		
Beschreibung						
Steckverschraubung mit Innensechskant						
	Anschlussgewinde G1/4 für Schlauchaußen-Ø	6 mm	★ 186108	QS-G1/4-6-I	10	
		8 mm	★ 186110	QS-G1/4-8-I	10	
		10 mm	★ 186112	QS-G1/4-10-I	10	
Gewinkelte Steckverschraubung mit Außensechskant						
	Anschlussgewinde G1/4 für Schlauchaußen-Ø	6 mm	★ 186118	QSL-G1/4-6	10	
			132051	QSL-G1/4-6-100	100	
		8 mm	★ 186120	QSL-G1/4-8	10	
			132052	QSL-G1/4-8-50	50	
		10 mm	★ 186122	QSL-G1/4-10	10	
132053	QSL-G1/4-10-50	50				
Gewinkelte Steckverschraubung, lang, mit Außensechskant						
	Anschlussgewinde G1/4 für Schlauchaußen-Ø	6 mm	186129	QSL-G1/4-6	10	
		8 mm	186131	QSL-G1/4-8	10	
		10 mm	186133	QSL-G1/4-10	10	
Schalldämpfer						
	mit Anschlussgewinde G, Polymerausführung	G1/4	★ 2316	U-1/4	1	
			534223	U-1/4-20	20	
	mit Anschlussgewinde G, Metallausführung	G1/4	6842	U-1/4-B	1	

1) Packungseinheit in Stück

Zubehör

Bestellangaben				
	Beschreibung	Gewicht [g]	Teile-Nr.	Typ
Fußbefestigung				
	mit Schrauben-Set zur Befestigung des Ventils an der Fußbefestigung	130	2293485	VAME-B10-25-A
Wandbefestigung				
	mit Schrauben-Set zur Befestigung des Ventils an der Wandbefestigung	53	576413	VAME-B10-20-W
Ersatzteil-Sortiment				
	Set, bestehend aus Dichtungen und Schrauben	12	8035636	VAME-B10-25-MK
Schrauben-Set				
	zur Befestigung von VUVS-LK-Ventilen auf P-Anschlussleisten, bestehend aus 2 Schrauben M4x40	9,6	8068789	VAME-B10-25-S
Bezeichnungsschild				
	Rahmen mit 40 Stück	-	565306	ASLR-C-E4

Datenblatt

-  - Durchfluss
bis 1600 l/min
-  - Baubreite der Ventile
31 mm
-  - Spannung
24 V DC

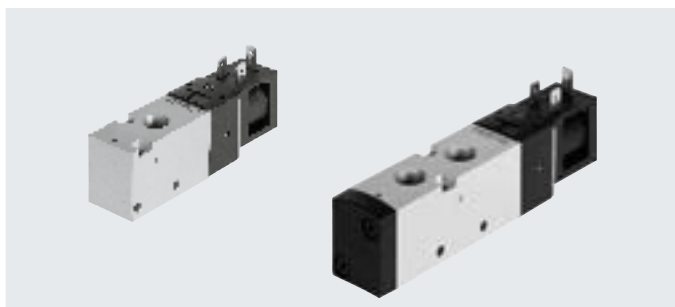

Allgemeine Technische Daten			
Ventilfunktion		3/2-Wegeventil	5/2-Wegeventil
Bestellcode Ventile		M32C	M52 B52
Baubreite Ventile	[mm]	31	
Nennweite	[mm]	8,1	
Konstruktiver Aufbau		Kolbenschieber	
Strömungsrichtung		nicht reversibel	
Steuerluftversorgung		intern	
Steuerart		vorgesteuert	
Handhilfsbetätigung		tastend, rastend	
Überdeckung		positive Überdeckung	
Dichtprinzip		weich	
Befestigungsart		wahlweise mit Durchgangsbohrung oder auf Anschlussleiste	
Normalnenndurchfluss qnN	[l/min]	1600	1600 1600
Betätigungsart		elektrisch	
Einbaulage		beliebig	
Abluftfunktion		drosselbar	
Anschluss Atmungsöffnung		nicht gefasst	
b-Wert		0,37	
c-Wert	[l/sbar]	7,03	
Pneumatischer Anschluss	1, 2, 3 4, 5	G3/8 -	G3/8 G3/8

Technische Daten 3/2-Wegeventile	
Bestellcode Ventile	M32C
Ruhestellung	geschlossen
Speicherstabilität	monostabil
Rückstellart	pneumatische Feder
Schaltzeiten in [ms]	ein 16 aus 20 um -
Produktgewicht mit Magnet- spule	[g] 250
Produktgewicht mit Magnet- spule und Steckdose	[g] 274

Datenblatt

Technische Daten 5/2-Wegeventile			
Bestellcode Ventile		M52	B52
Ruhestellung		–	–
Speicherstabilität		monostabil	bistabil
Rückstellart		pneumatische Feder	–
Schaltzeiten in [ms]	ein	16	–
	aus	21	–
	um	–	10
Produktgewicht mit Magnet- spule	[g]	315	392
Produktgewicht mit Magnet- spule und Steckdose	[g]	339	416

Sicherheitstechnische Kenngrößen		
Max. pos. Prüfpuls 0 Signal	[is]	2500
Max. neg. Prüfpuls 1 Signal	[is]	1100
Schockfestigkeit	Schockprüfung mit Schärfegrad 1 nach FN 942017-5 und EN 60068-2-27	
Schwingfestigkeit	Transporteinsatzprüfung mit Schärfegrad 2 nach FN 942017-4 und EN 60068-2-6	

Betriebs- und Umweltbedingungen				
Bestellcode Ventile		M32C	M52	B52
Betriebsmedium		Druckluft nach ISO 8573-1:2010 [7:4:4]		
Steuermedium		Druckluft nach ISO 8573-1:2010 [7:4:4]		
Hinweis zum Betriebs-/Steuermedium		geölter Betrieb möglich (im weiteren Betrieb erforderlich)		
Betriebsdruck	[MPa]	0,15 ... 0,8	0,15 ... 0,8	0,15 ... 0,8
	[bar]	1,5 ... 8	1,5 ... 8	1,5 ... 8
Umgebungstemperatur	[°C]	–5 ... +50		
Mediumtemperatur	[°C]	–5 ... +50		
Korrosionsbeständigkeit KBK ¹⁾		1		

- 1) Korrosionsbeständigkeitsklasse KBK 1 nach Festo Norm FN 940070
Niedrige Korrosionsbeanspruchung. Trockene Innenraumanwendung bzw. Transport und Lagerschutz. Gilt auch für Teile hinter Abdeckungen, im nicht sichtbaren Innenbereich, oder Teile die im Anwendungsfall abgedeckt sind (z. B. Antriebszapfen).

Elektrische Daten	
Elektrischer Anschluss	Stecker Form B nach Industriestandard (11 mm)
Betriebsspannung	[V DC] 24
Zulässige Spannungsschwankungen	[%] 10
Leistung	[W] 3,3
Einschaltdauer ED	[%] 100
Schutzart nach EN 60529	IP65 mit Steckdose

Werkstoffe	
Gehäuse	Aluminium-Knetlegierung
Dichtungen	HNBR, NBR
Kolbenschieber	Aluminium-Knetlegierung
Werkstoff-Hinweis	RoHS konform
	LABS-haltige Stoffe enthalten

Datenblatt

Abmessungen

Download CAD-Daten → www.festo.com

3/2-Wegeventile, mit Magnetspule

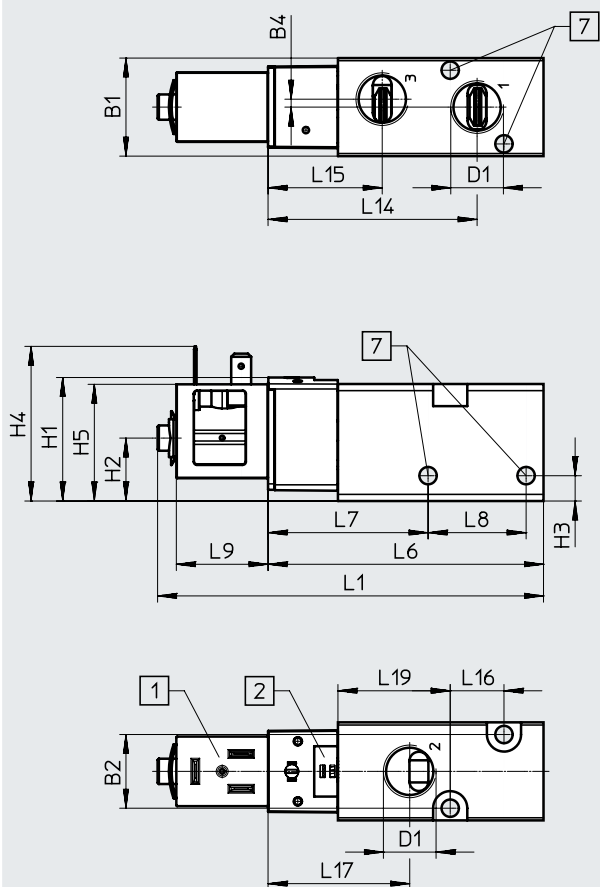

[1] Magnetspule Schnittstelle Form B

[2] Platz für Bezeichnungsschild

[7] für Schraube M5

Typ	B1	B2	B4	D1	H1	H2	H3	H4	H5
VUVS-LK30-M32C-AD-G38-1B2-S	31	23,3	2,5	G3,8	39,1	19,9	8	48,9	36,9

Typ	L1	L6	L7	L8	L9	L14	L15	L16	L17	L19
VUVS-LK30-M32C-AD-G38-1B2-S	122,1	87,1	50,6	31	29	66,1	36,1	17	44,8	57,6

Datenblatt

Abmessungen

Download CAD-Daten → www.festo.com

5/2-Wegeventile monostabil, mit Magnetspule

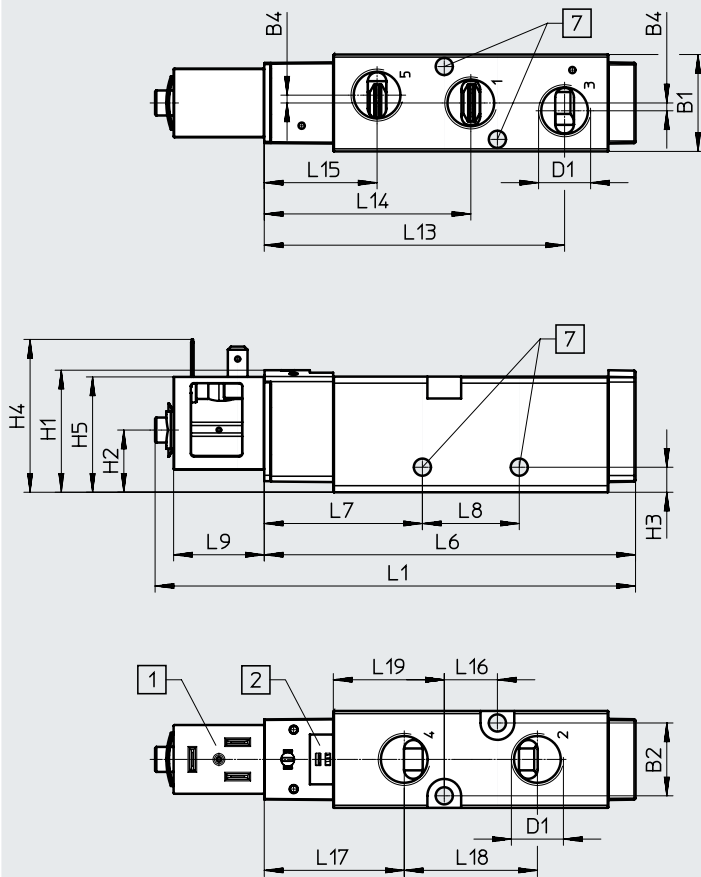

[1] Magnetspule Schnittstelle Form B

[2] Platz für Bezeichnungsschild

[7] für Schraube M5

Typ	B1	B2	B4	D1	H1	H2	H3	H4	H5
VUVS-LK30-M52-AD-G38-1B2-S	31	23,3	2,5	G3/8	39,1	19,9	8	48,9	36,9

Typ	L1	L6	L7	L8	L9	L13	L14	L15	L16	L17	L18	L19
VUVS-LK30-M52-AD-G38-1B2-S	153,8	118,8	50,6	31	29	96,1	66,1	36,1	17	44,8	42,6	57,6

Datenblatt

Abmessungen

Download CAD-Daten → www.festo.com

5/2-Wegeventile bistabil, mit Magnetspule

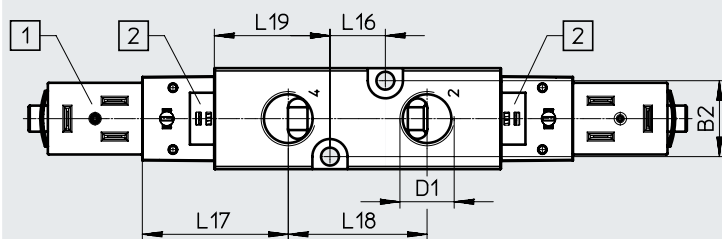
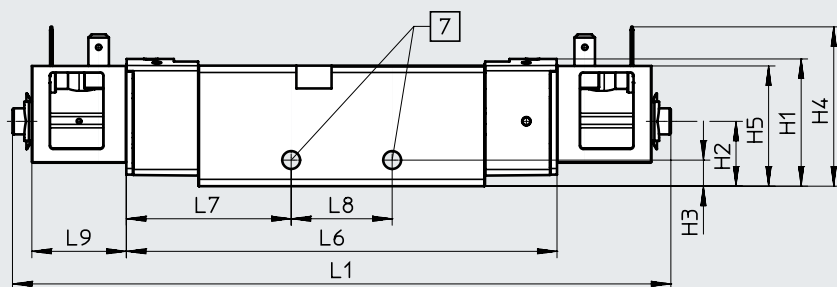
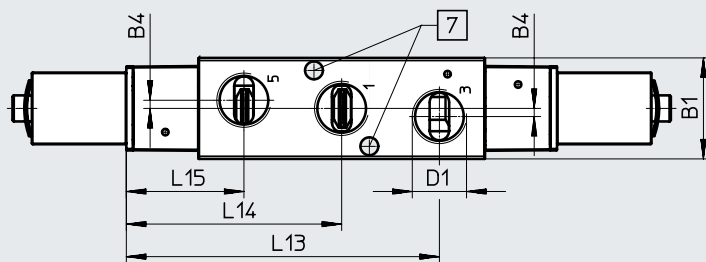

[1] Magnetspule Schnittstelle Form B

[2] Platz für Bezeichnungsschild

[7] für Schraube M5

Typ	B1	B2	B4	D1	H1	H2	H3	H4	H5
VUVS-LK30-B52-D-G38-1B2-S	31	23,3	2,5	G3/8	39,1	19,9	8	48,9	36,9

Typ	L1	L6	L7	L8	L9	L13	L14	L15	L16	L17	L18	L19
VUVS-LK30-B52-D-G38-1B2-S	202,1	132,2	50,6	31	29	96,1	66,1	36,1	17	44,8	42,6	57,6

Zubehör

Abmessungen

Download CAD-Daten → www.festo.com

Fußbefestigung

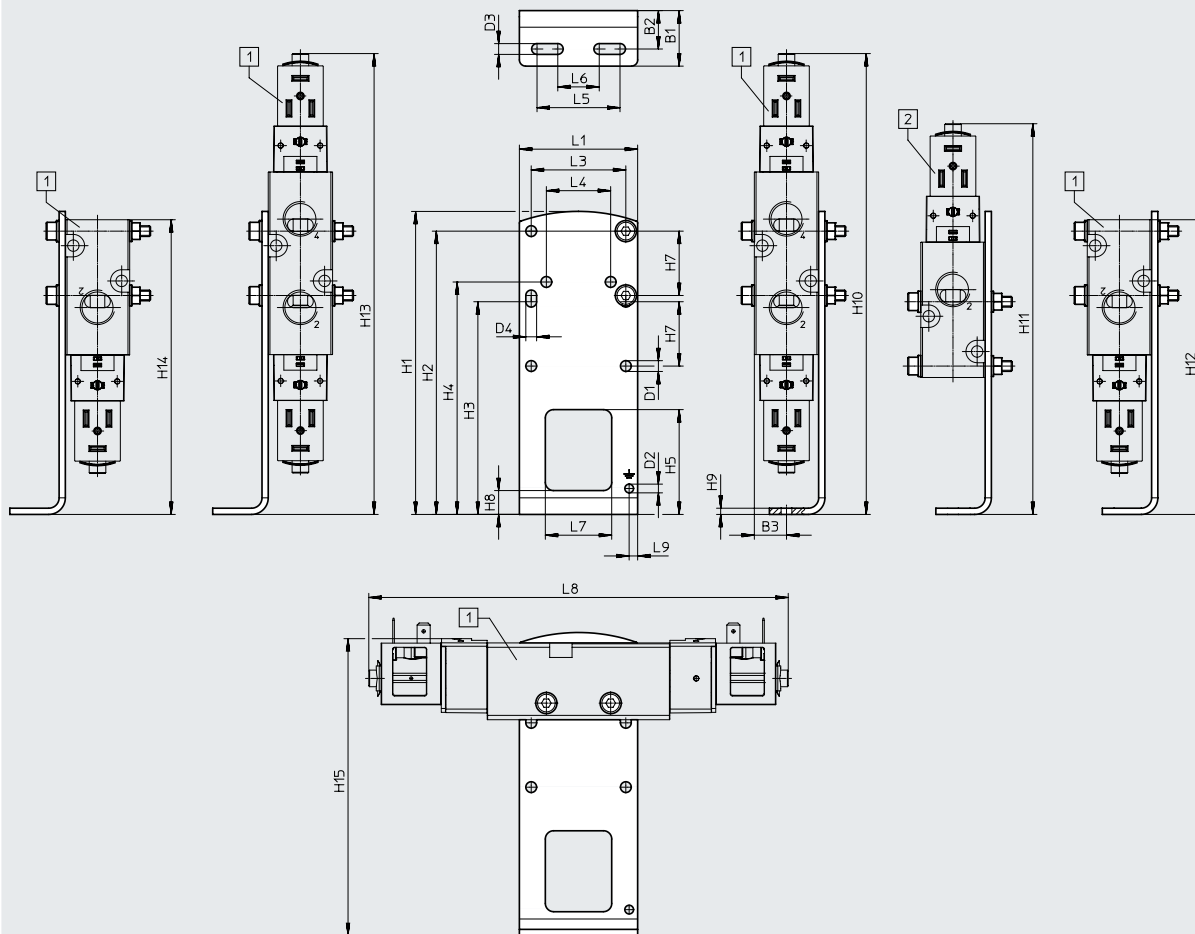

[1] VUVS-LK30-B52,
VUVS-LK30-M52,
VUVS-LK30-M32

[2] VUVS-LK30-M52,
VUVS-LK30-M32

Typ		B1	B2	B3	D1 ∅	D2 ∅	D3	D4	H1	H2	H3
VAME-B10-30-A	VUVS-LK30-B52	26,8	18,5	15,5	5,2	4,2	5,2	5,2	146	136,5	102,5
	VUVS-LK30-M52										
	VUVS-LK30-M32										

Typ		H4	H5	H7	H8	H9	H10	H11	H12	H13	H14
VAME-B10-30-A	VUVS-LK30-B52	112	50,5	31	11,5	3	222	–	222,1	222	222,1
	VUVS-LK30-M52							188	173,8		173,8
	VUVS-LK30-M32								142,1		142,1

Typ		H15	L1	L3	L4	L5	L6	L7	L8	L9
VAME-B10-30-A	VUVS-LK30-B52	143,1	57	45,6	31	40		32	202,1	4,1
	VUVS-LK30-M52								153,8	
	VUVS-LK30-M32								122,1	

Zubehör

Abmessungen

Download CAD-Daten → www.festo.com

Wandbefestigung

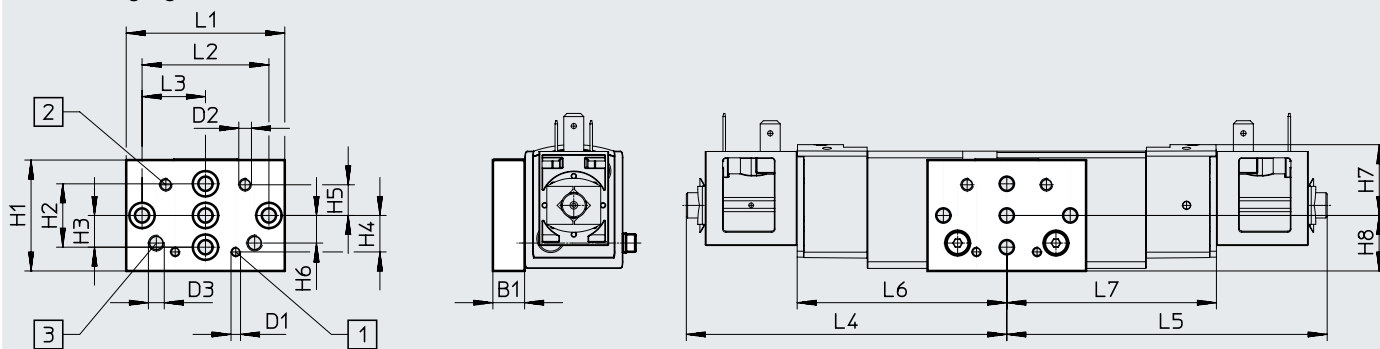

[1] Befestigungsbohrung für Baugröße 20

[2] Befestigungsbohrung für Baugröße 25





[3] Befestigungsbohrung für Baugröße 30

Typ		B1	D1	D2	D3	H1	H2	H3	H4	H5	H6
VAME-B10-20-W	VUVS-LK30-B52	10	M3	M4	M5	35	20	10	11,5	9,7	8,7
	VUVS-LK30-M52										
	VUVS-LK30-M32										

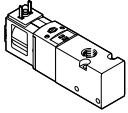
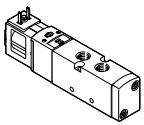
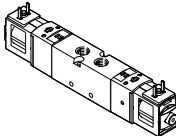

Typ		H7	H8	L1	L2	L3	L4	L5	L6	L7
VAME-B10-20-W	VUVS-LK30-B52	22,4	17,5	50	40	20	101,1	101,1	66,1	66,1
	VUVS-LK30-M52							52,7		-
	VUVS-LK30-M32							21		-

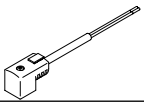
Zubehör

★ Kernprogramm

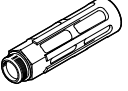

Bestellangaben		Code	Ventilfunktion	Teile-Nr.	Typ	
3/2-Wegeventil mit Magnetspule (24 V DC)						
	monostabil, Ruhestellung geschlossen, Form B					
	M32C-A	Rückstellung über pneumatische Feder, Steuerluftversorgung intern, Strömungsrichtung nicht reversibel	★ 8049880	VUVS-LK30-M32C-AD-G38-1B2-S		
5/2-Wegeventil mit Magnetspule (24 V DC)						
	monostabil, Form B					
	M52-A	Rückstellung über pneumatische Feder, Steuerluftversorgung intern, Strömungsrichtung nicht reversibel	★ 8049881	VUVS-LK30-M52-AD-G38-1B2-S		
	bistabil, Form B					
	B52	Steuerluftversorgung intern, Strömungsrichtung nicht reversibel	★ 8049882	VUVS-LK30-B52-D-G38-1B2-S		
Bestellangaben						
		Beschreibung	Teile-Nr.	Typ		
Abdeckkappe						
	für Handhilfsbetätigung tastend oder verdeckt			8049539	VAMC-B10-25-CH2-S	
Steckdose						
	Anschlussbild Form B, Industriestandard					
	3-polig, Schraubklemme	Kabelverschraubung M16	0 ... 250 V AC/DC	IP65	539710	MSSD-F-M16
		Kabelverschraubung Pg9			★ 34431	MSSD-F
3-polig, Schneidklemme	–	0 ... 250 V AC/DC	IP67	192746	MSSD-F-S-M16	
Steckdosenleitung						
	Anschlussbild Form B, Industriestandard					
	Dose gewinkelt, 3-polig Kabel, offenes Ende, 3-adrig	24 V DC	LED	2,5 m	★ 30935	KMF-1-24DC-2,5-LED
				5 m	30937	KMF-1-24DC-5-LED
10 m				193458	KMF-1-24-10-LED	
Leuchtdichtung						
	Anschlussbild Form B, Industriestandard		24 V DC	19143	MF-LD-12-24DC	

Zubehör

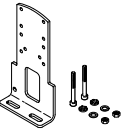
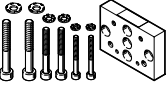

Bestellangaben			Teile-Nr.	Typ	PE ¹⁾
Steckverschraubung mit Innensechskant					
	Anschlussgewinde G3/8 für Schlauchaußen-ø	6 mm	★ 186111	QS-G3/8-8-I	10
		8 mm	★ 186113	QS-G3/8-10-I	10
		10 mm	★ 186114	QS-G3/8-12-I	10
Gewinkelte Steckverschraubung mit Außensechskant					
	Anschlussgewinde G3/8 für Schlauchaußen-ø	8 mm	★ 186121	QSL-G3/8-8	10
			132055	QSL-G3/8-8-50	50
		10 mm	★ 186123	QSL-G3/8-10	10
			132056	QSL-G3/8-10-20	20
Gewinkelte Steckverschraubung, lang, mit Außensechskant					
	Anschlussgewinde G3/8 für Schlauchaußen-ø	8 mm	186132	QSL-G3/8-8	10
		10 mm	186134	QSL-G3/8-10	10
Schalldämpfer					
	mit Anschlussgewinde G, Metallausführung	G3/8	6843	U-3/8-B	1

1) Packungseinheit in Stück

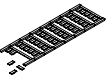
Zubehör

Bestellangaben				
	Beschreibung	Gewicht [g]	Teile-Nr.	Typ
Fußbefestigung				
	mit Schrauben-Set zur Befestigung des Ventils an der Fußbefestigung	239	8026337	VAME-B10-30-A
Wandbefestigung				
	mit Schrauben-Set zur Befestigung des Ventils an der Wandbefestigung	53	576413	VAME-B10-20-W
Ersatzteil-Sortiment				
	Set, bestehend aus Dichtungen und Schrauben	22	8035637	VAME-B10-30-MK
Schrauben-Set				
	zur Befestigung von VUVS-LK-Ventilen auf P-Anschlussleisten, bestehend aus 2 Schrauben M5x40	15,5	8068790	VAME-B10-30-S
Bezeichnungsschild				
	Rahmen mit 40 Stück	–	565306	ASLR-C-E4

Datenblatt

-  Durchfluss
bis 600 l/min
-  Baubreite der Ventile
21 mm
-  Spannung
24 V DC

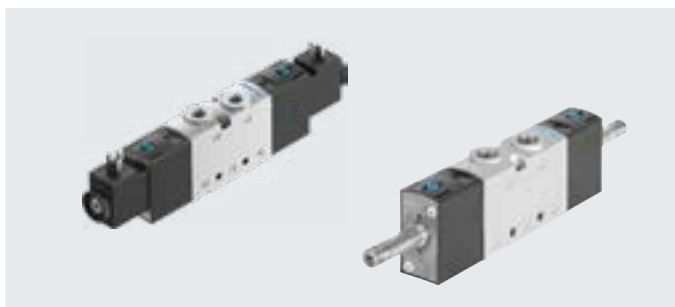

Allgemeine Technische Daten								
Ventilfunktion	3/2-Wegeventil						5/2-Wegeventil	
Bestellcode Ventile	M32C	M32U	T32C	T32U	T32H	M52	B52	
Baubreite Ventile [mm]	21							
Nennweite [mm]	5,2	5,2	5,2	5,2	5,2	5	5	
Konstruktiver Aufbau	Tellersitz							
Strömungsrichtung	nicht reversibel							
Steuerluftversorgung	intern oder extern							
Steuerart	vorgesteuert							
Handhilfsbetätigung	tastend, rastend							
Überdeckung	negative Überdeckung							
Dichtprinzip	weich							
Befestigungsart	wahlweise mit Durchgangsbohrung oder auf Anschlussleiste							
Normalnenndurchfluss qnN [l/min]	600						500	
Betätigungsart	elektrisch							
Einbaulage	beliebig							
Abluftfunktion	drosselbar							
Anschluss Atmungsöffnung	nicht gefasst							
b-Wert	0,39	0,29	0,39	0,29	0,34	0,31	0,27	
c-Wert	2,3	2,3	2,3	2,3	2,3	2,1	2,1	
Pneumatischer Anschluss 1, 2, 3	G1/8	G1/8	G1/8	G1/8	G1/8	G1/8	G1/8	
Pneumatischer Anschluss 4, 5	-	-	G1/8	G1/8	G1/8	G1/8	G1/8	
Anschluss Steuerluft 12, 14	M5	M5	M5	M5	M5	M5	M5	
Anschluss Steuerabluft 82, 84	M5	M5	M5	M5	M5	M5	M5	
Korrosionsbeständigkeit ¹⁾	2							

1) Korrosionsbeständigkeitsklasse KBK 2 nach Festo Norm FN 940070
Mäßige Korrosionsbeanspruchung. Innenraumanwendung bei der Kondensation auftreten darf. Außenliegende sichtbare Teile mit vorrangig dekorativer Anforderung an die Oberfläche, die in direktem Kontakt zur umgebenden industrietypischen Atmosphäre stehen.

ATEX	
Typ	VUVS-LT-...-EX2
ATEX-Kategorie Gas	II 3G
Ex-Zündschutzart Gas	Ex ec IIC T4 Gc X
ATEX-Kategorie Staub	II 3D
Ex-Zündschutzart Staub	Ex tc IIIC T115°C Dc X
Ex-Umgebungstemperatur [°C]	-10°C ≤ Ta ≤ +60°C
CE-Zeichen (siehe Konformitätserklärung) ¹⁾	nach EU-Ex-Schutz-Richtlinie (ATEX)
UKCA-Zeichen (siehe Konformitätserklärung) ¹⁾	nach UK-Vorschrift EX
Ex-Schutz Zulassung außerhalb EU	EPL Dc (GB)
	EPL Gc (GB)

1) Bitte entnehmen Sie den Nutzungsbereich der Konformitätserklärung: www.festo.com/catalogue/... → Support/Downloads.
Im Falle von Nutzungsbeschränkungen der Geräte in Wohn-, Geschäfts- und Gewerbebereichen, sowie Kleinbetrieben, können weitere Maßnahmen zur Reduzierung der Störaussendung erforderlich sein.

Datenblatt

Technische Daten		M32C	M32U	T32C	T32U	T32H	M52	B52
Bestellcode Ventile		M32C	M32U	T32C	T32U	T32H	M52	B52
Ruhestellung		geschlossen	offen	2x geschlossen	2x offen	1x offen/ 1x geschlossen	–	–
Speicherstabilität		monostabil	monostabil	monostabil	monostabil	monostabil	monostabil	bistabil
Rückstellart		mechanische Feder		mechanische Feder			mechanische Feder	–
Schaltzeiten in [ms]	ein	9	10	9	9	9	15	–
	aus	23	24	25	23	23	19	–
	um	–	–	–	–	–	–	8
Produktgewicht ohne Magnet- spule	[g]	112	112	180	180	180	167	181
Produktgewicht mit Magnet- spule	[g]	146	146	245	245	245	200	248

Sicherheitstechnische Kenngrößen

Max. pos. Prüfpuls 0 Signal	[is]	1900
Max. neg. Prüfpuls 1 Signal	[is]	2700
Schockfestigkeit		Schockprüfung mit Schärfegrad 2 nach FN 942017-5 und EN 60068-2-27
Schwingfestigkeit		Transporteinsatzprüfung mit Schärfegrad 2 nach FN 942017-4 und EN 60068-2-6

Betriebs- und Umweltbedingungen

Betriebs- und Umweltbedingungen		M32C	M32U	T32C	T32U	T32H	M52	B52	
Bestellcode Ventile		M32C	M32U	T32C	T32U	T32H	M52	B52	
Betriebsmedium		Druckluft nach ISO 8573-1:2010 [7:4:4]							
Steuermedium		Druckluft nach ISO 8573-1:2010 [7:4:4]							
Hinweis zum Betriebs-/Steuermedium		geölter Betrieb möglich (im weiteren Betrieb erforderlich)							
Betriebsdruck bei Steuerluftver- sorgung intern	[MPa]	0,25 ... 1					0,3 ... 1	0,15 ... 1	
	[bar]	2,5 ... 10					3 ... 10	1,5 ... 10	
Betriebsdruck bei Steuerluftver- sorgung extern	[MPa]	–0,09 ... 1					0,25 ... 1	0,15 ... 1	
	[bar]	–0,9 ... 10					2,5 ... 10	1,5 ... 10	
Steuerdruck	[MPa]	0,25 ... 1					0,25 ... 1	0,15 ... 1	
	[bar]	2,5 ... 10					2,5 ... 10	1,5 ... 10	
Umgebungstemperatur	[°C]	–5 ... +60					–10 ... +60		
Mediumtemperatur	[°C]	–10 ... +60					–10 ... +60		
Zulassung		c UL us - Recognized (OL)							

Elektrische Daten

Elektrische Daten		mit Magnetspule	ohne Magnetspule
Elektrischer Anschluss		Stecker Form C nach EN 175301-803	über Magnetspule → Internet: vacf
Betriebsspannung	[V DC]	24	
Zulässige Spannungsschwankungen	[%]	10	
Leistung	[W]	2,6	
Einschaltdauer ED	[%]	100	
Schutzart nach IEC 60529		IP65 mit Steckdose nach IEC 60529	

Werkstoffe

Gehäuse	Aluminium-Druckguss (lackiert)
Dichtungen	HNBR, NBR, TPE-U(PU)
Schrauben	Stahl, verzinkt
Werkstoff-Hinweis	RoHS konform

Datenblatt

Abmessungen

Download CAD-Daten → www.festo.com

3/2-Wegeventile, mit Magnetspule

3/2-Wegeventile, ohne Magnetspule

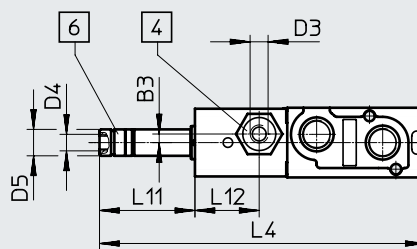
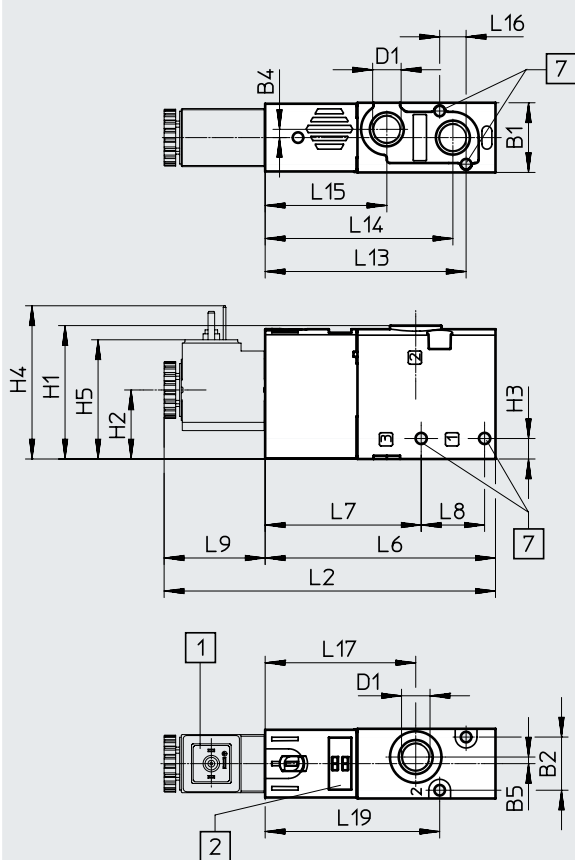

[1] Magnetspule Schnittstelle Form C

[4] Anschluss 1 0/12 für Steuerluftversorgung

[6] Anschluss 82 für Steuerabluft

[7] für Schraube M3

[2] Platz für Bezeichnungsschild

Typ	B1	B2	B3	B4	B5	D1	D3	D4	D5 ∅	H1	H2	H3	H4	H5
VUVS-LT20-M32...MD-G18-...	21,1	16,1	–	2,5	2	G1/8	–	M5	8	40,4	20,9	6,2	46,7	36,4
VUVS-LT20-M32...MZD-G18-...			2,6				M5							

Typ	L2	L4	L6	L7	L8	L9	L11	L12	L13	L14	L15	L16	L17	L19
VUVS-LT20-M32...MD-G18-...	100,4	98,8	69,8	47,3	19,2	30,6	29	–	60,9	56,9	36,9	8	45,6	52,9
VUVS-LT20-M32...MZD-G18-...								19,5						

Datenblatt

Abmessungen

Download CAD-Daten → www.festo.com

5/2-Wegeventile monostabil, mit Magnetspule

5/2-Wegeventile monostabil, ohne Magnetspule

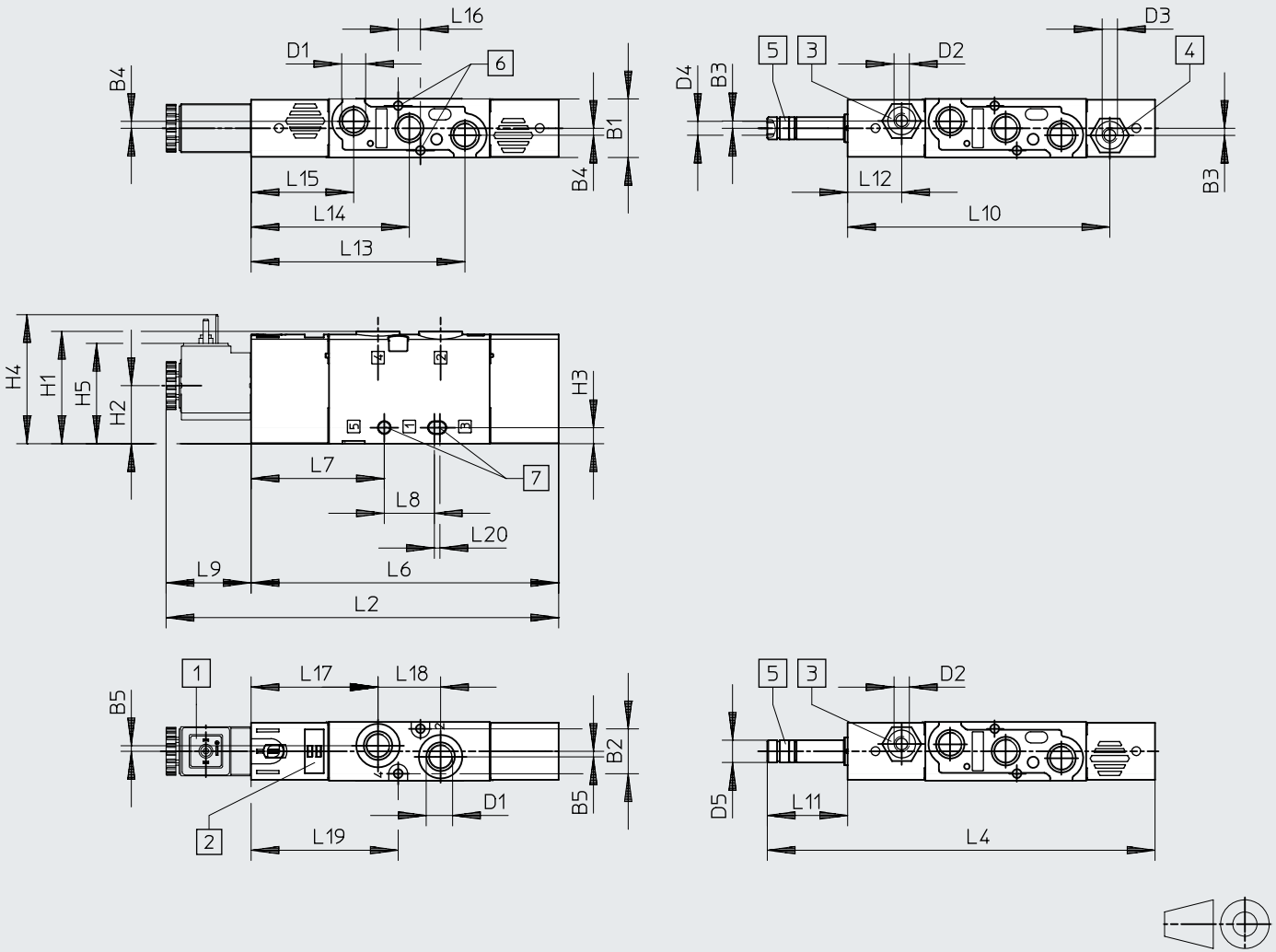

- [1] Magnetspule für Schnittstelle Form C
- [2] Platz für Bezeichnungsschild
- [3] Anschluss 14 für Steuerluftversorgung
- [4] Anschluss 12 für Steuerluftversorgung (pneumatische Feder)
- [5] Anschluss 84 für Steuerabluft
- [6] für Schraube M3
- [7] für Schraube M4

Typ	B1	B2	B3	B4	B5	D1	D2	D3	D4	D5 ∅	H1	H2	H3	H4	H5
VUVS-LT20-M52-...MD-G18-...	21,1	16,1	–	2,5	2	G1/8	–	–	M5	8	40,4	20,9	5,8	46,7	36,4
VUVS-LT20-M52-...MZD-G18-...			2,6				M5	M5							

Typ	L2	L4	L6	L7	L8	L9	L10	L11	L12	L13	L14	L15	L16	L17	L18	L19	L20
VUVS-LT20-M52-...MD-G18-...	141,2	139,6	110,6	47,9	18	30,6	–	29	–	76,9	56,9	36,9	8	45,6	22,5	52,9	2
VUVS-LT20-M52-...MZD-G18-...							94,3		19,5								

Datenblatt

Abmessungen

Download CAD-Daten → www.festo.com

2x 3/2-Wegeventile und 5/2-Wegeventile bistabil, mit Magnetspule

2x 3/2-Wegeventile und 5/2-Wegeventile bistabil, ohne Magnetspule

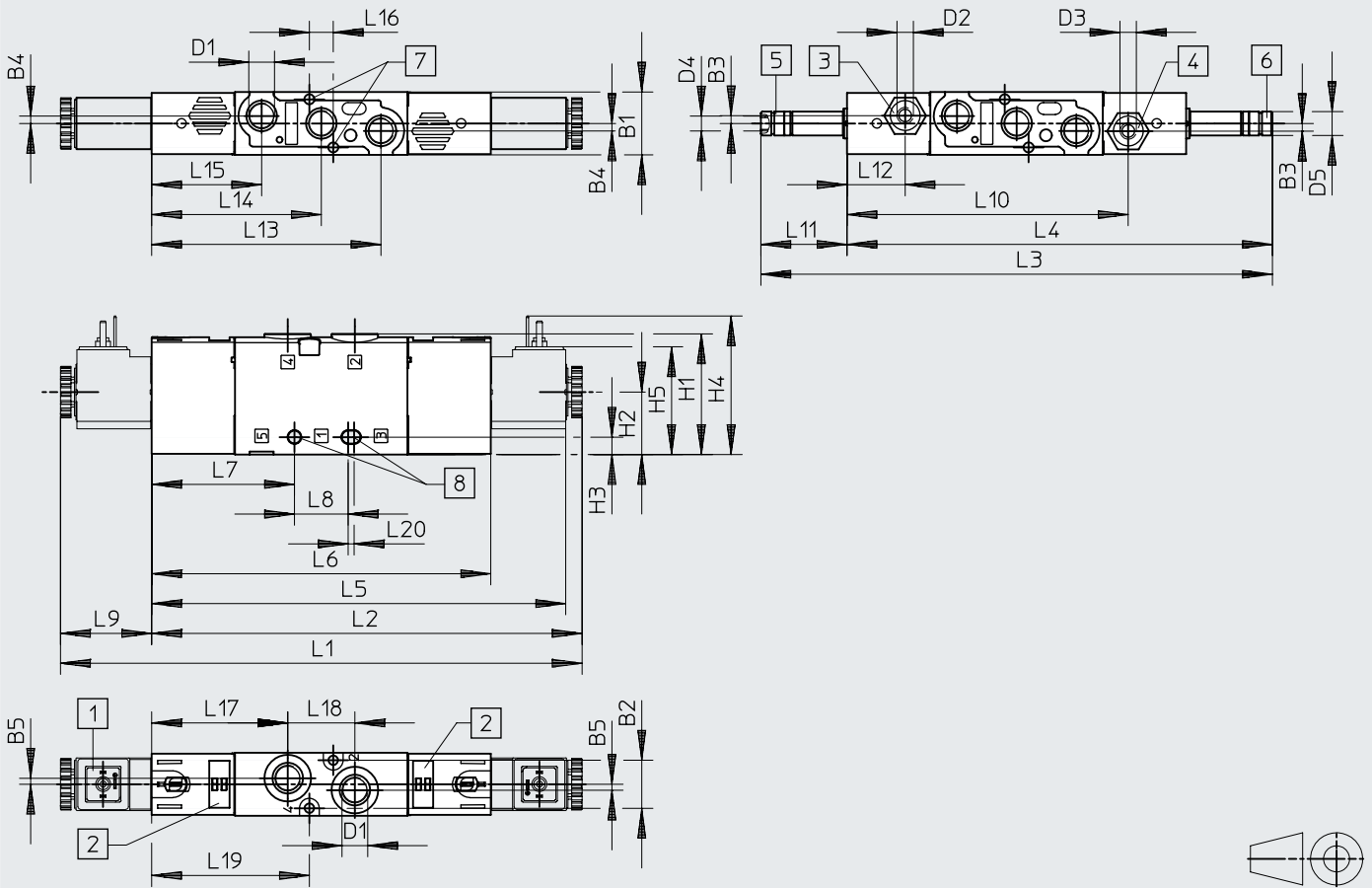

- [1] Magnetspule Schnittstelle Form C
- [2] Platz für Bezeichnungsschild
- [3] Anschluss 14 für Steuerluftversorgung
- [4] Anschluss 12 für Steuerluftversorgung
- [5] Anschluss 84 für Steuerabluft
- [6] Anschluss 82 für Steuerabluft
- [7] für Schraube M3
- [8] für Schraube M4

Typ	B1	B2	B3	B4	B5	D1	D2	D3	D4	D5	H1
VUVS-LT20-B52-D-G18-...	21,1	16,1	-	2,5	2	G1/8	-	-	M5	8	40,4
VUVS-LT20-B52-ZD-G18-...			2,6				M5	M5			
VUVS-LT20-T32-...-MD-G18-...			-				-	-			
VUVS-LT20-T32-...-MZD-G18-...			2,6				M5	M5			

Typ	H2	H3	H4	H5	L1	L2	L3	L4	L5	L6	L7	L8
VUVS-LT20-B52-D-G18-...	20,9	5,8	46,7	36,4	174,9	144,3	171,7	142,7	139,1	113,7	47,9	18
VUVS-LT20-B52-ZD-G18-...												
VUVS-LT20-T32-...-MD-G18-...												
VUVS-LT20-T32-...-MZD-G18-...												

Typ	L9	L10	L11	L12	L13	L14	L15	L16	L17	L18	L19	L20
VUVS-LT20-B52-D-G18-...	30,6	-	29	-	76,9	56,9	36,9	8	45,6	22,5	52,9	2
VUVS-LT20-B52-ZD-G18-...		94,3		19,5								
VUVS-LT20-T32-...-MD-G18-...		-		-								
VUVS-LT20-T32-...-MZD-G18-...		94,3		19,5								

Zubehör

Abmessungen

Fußbefestigung

Download CAD-Daten → www.festo.com

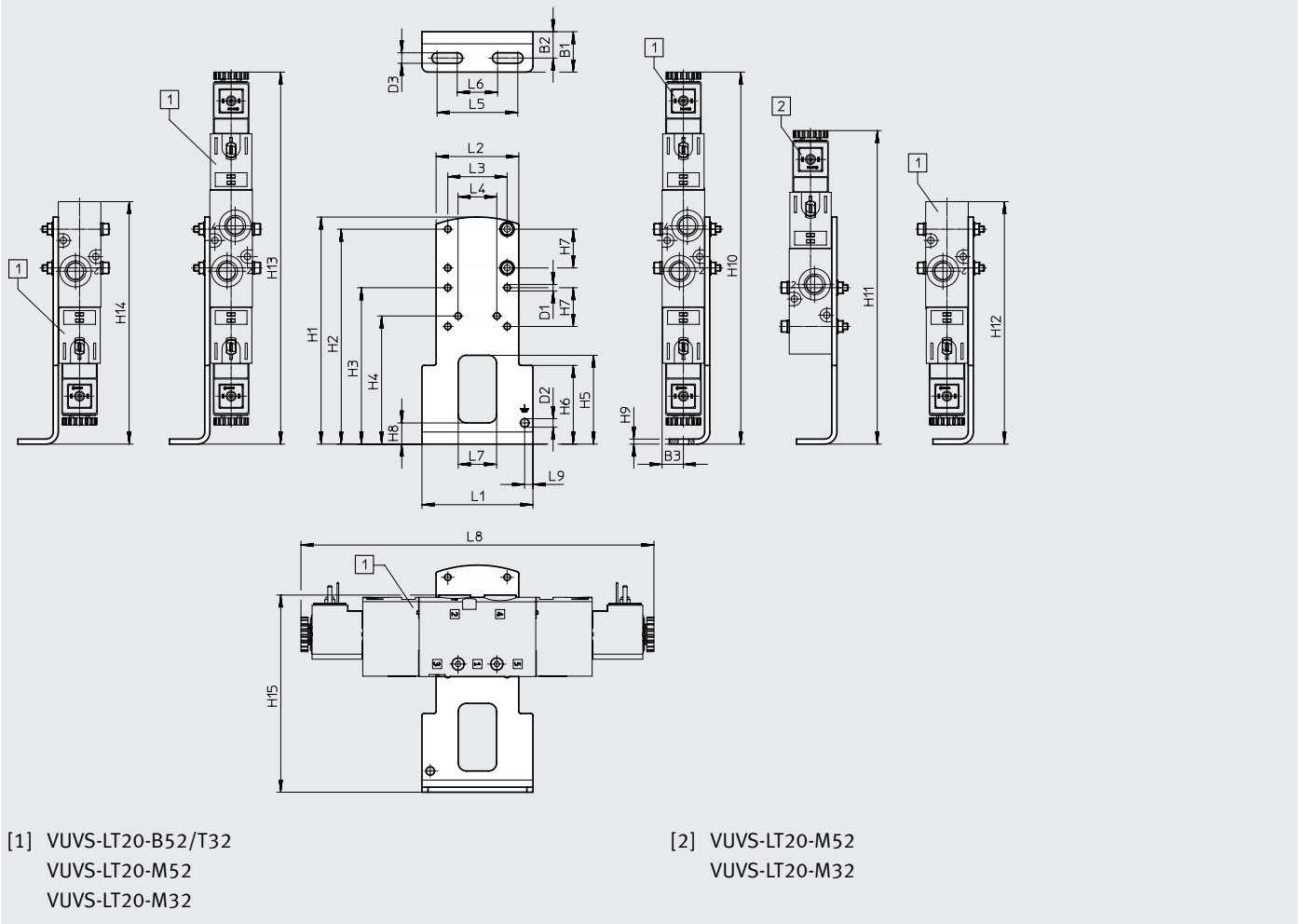

Typ		B1	B2	B3	D1 ∅	D2 ∅	D3	H1	H2	H3	H4
VAME-B10-20-A	VUVS-LT20-B52/T32	20	13,1	10,6	3,2	4,2	5,2	112,5	106,5	77,5	63,5
	VUVS-LT20-M52										
	VUVS-LT20-M32										

Typ		H5	H6	H7	H8	H9	H10	H11	H12	H13	H14
VAME-B10-20-A	VUVS-LT20-B52/T32	44	39	19,2	10,5	2,5	184,4	–	184,4	184,4	184,4
	VUVS-LT20-M52							155,4	150,6		150,6
	VUVS-LT20-M32								109,8		109,8

Typ		H15	L1	L2	L3	L4	L5	L6	L7	L8	L9
VAME-B10-20-A	VUVS-LT20-B52/T32	97,7	55	41	29,4	19,2	40	20	19	174,9	4,1
	VUVS-LT20-M52									141,2	
	VUVS-LT20-M32									100,4	

Zubehör

Abmessungen

Download CAD-Daten → www.festo.com

Wandbefestigung

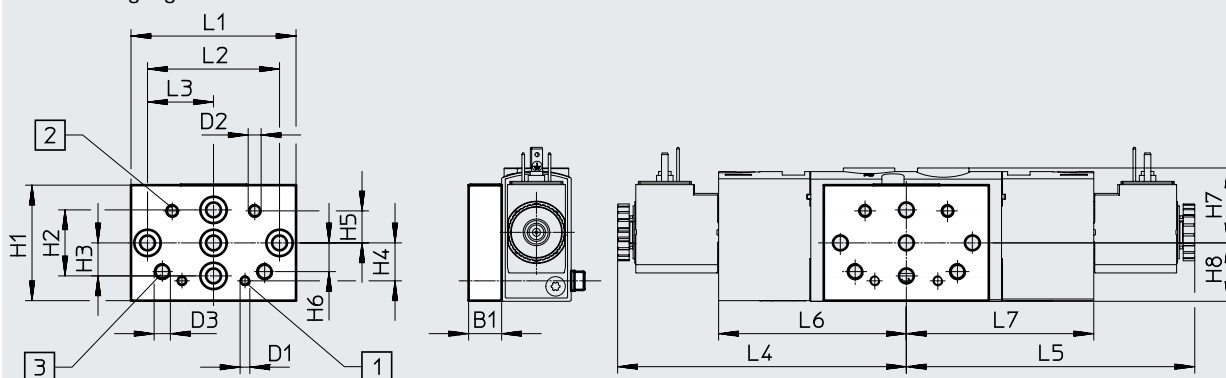

[1] Befestigungsbohrung für Baugröße 20

[2] Befestigungsbohrung für Baugröße 25

[3] Befestigungsbohrung für Baugröße 30

Typ		B1	D1	D2	D3	H1	H2	H3	H4	H5	H6
VAME-B10-20-W	VUVS-LT20-B52/T32	10	M3	M4	M5	35	20	10	11,5	9,7	8,7
	VUVS-LT20-M52										
	VUVS-LT20-M32										

Typ		H7	H8	L1	L2	L3	L4	L5	L6	L7
VAME-B10-20-W	VUVS-LT20-B52/T32	22,7	17,7	50	40	20	87,5	87,5	56,9	56,9
	VUVS-LT20-M52							53,7		-
	VUVS-LT20-M32							12,9		-





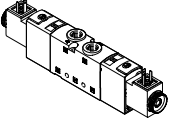
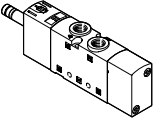
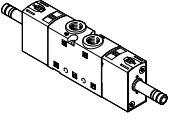
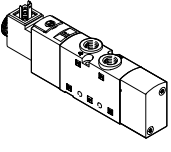
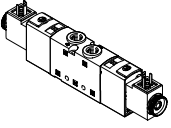

Zubehör

Bestellangaben		Code	Ventilfunktion	Teile-Nr.	Typ
3/2-Wegeventil ohne Magnetspule (24 V DC)					
	monostabil, Ruhestellung geschlossen				
	M32C-M	Rückstellung über mechanische Feder, Steuerluftversorgung intern, Strömungsrichtung nicht reversibel	577490	VUVS-LT20-M32C-MD-G18-F7	
		Rückstellung über mechanische Feder, Steuerluftversorgung extern, Strömungsrichtung nicht reversibel	577491	VUVS-LT20-M32C-MZD-G18-F7	
	monostabil, Ruhestellung offen				
	M32U-M	Rückstellung über mechanische Feder, Steuerluftversorgung intern, Strömungsrichtung nicht reversibel	577492	VUVS-LT20-M32U-MD-G18-F7	
		Rückstellung über mechanische Feder, Steuerluftversorgung extern, Strömungsrichtung nicht reversibel	577493	VUVS-LT20-M32U-MZD-G18-F7	
3/2-Wegeventil mit Magnetspule (24 V DC)					
	monostabil, Ruhestellung geschlossen, Form C				
	M32C-M	Rückstellung über mechanische Feder, Steuerluftversorgung intern, Strömungsrichtung nicht reversibel	577511	VVUVS-LT20-M32C-MD-G18-F7-1C1	
		Rückstellung über mechanische Feder, Steuerluftversorgung extern, Strömungsrichtung nicht reversibel	577512	VUVS-LT20-M32C-MZD-G18-F7-1C1	
	monostabil, Ruhestellung offen, Form C				
	M32U-M	Rückstellung über mechanische Feder, Steuerluftversorgung intern, Strömungsrichtung nicht reversibel	577513	VUVS-LT20-M32U-MD-G18-F7-1C1	
		Rückstellung über mechanische Feder, Steuerluftversorgung extern, Strömungsrichtung nicht reversibel	577514	VUVS-LT20-M32U-MZD-G18-F7-1C1	
2x 3/2-Wegeventil ohne Magnetspule (24 V DC)					
	monostabil, Ruhestellung geschlossen				
	T32C	Rückstellung über mechanische Feder, Steuerluftversorgung intern, Strömungsrichtung nicht reversibel	577498	VUVS-LT20-T32C-MD-G18-F7	
		Rückstellung über mechanische Feder, Steuerluftversorgung extern, Strömungsrichtung nicht reversibel	577499	VUVS-LT20-T32C-MZD-G18-F7	
	monostabil, Ruhestellung offen				
	T32U	Rückstellung über mechanische Feder, Steuerluftversorgung intern, Strömungsrichtung nicht reversibel	577500	VUVS-LT20-T32U-MD-G18-F7	
		Rückstellung über mechanische Feder, Steuerluftversorgung extern, Strömungsrichtung nicht reversibel	577501	VUVS-LT20-T32U-MZD-G18-F7	
	monostabil, Ruhestellung 1x offen, 1x geschlossen				
	T32H	Rückstellung über mechanische Feder, Steuerluftversorgung intern, Strömungsrichtung nicht reversibel	577502	VUVS-LT20-T32H-MD-G18-F7	
	Rückstellung über mechanische Feder, Steuerluftversorgung extern, Strömungsrichtung nicht reversibel	577503	VUVS-LT20-T32H-MZD-G18-F7		



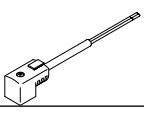

Zubehör

Bestellangaben		Code	Ventilfunktion	Teile-Nr.	Typ
2x 3/2-Wegeventil mit Magnetspule (24 V DC)					
	monostabil, Ruhestellung geschlossen, Form C				
	T32C	Rückstellung über mechanische Feder, Steuerluftversorgung intern, Strömungsrichtung nicht reversibel	577519	VUVS-LT20-T32C-MD-G18-F7-1C1	
		Rückstellung über mechanische Feder, Steuerluftversorgung extern, Strömungsrichtung nicht reversibel	577520	VUVS-LT20-T32C-MZD-G18-F7-1C1	
	monostabil, Ruhestellung offen, Form C				
	T32U	Rückstellung über mechanische Feder, Steuerluftversorgung intern, Strömungsrichtung nicht reversibel	577521	VUVS-LT20-T32U-MD-G18-F7-1C1	
		Rückstellung über mechanische Feder, Steuerluftversorgung extern, Strömungsrichtung nicht reversibel	577522	VUVS-LT20-T32U-MZD-G18-F7-1C1	
	monostabil, Ruhestellung 1x offen, 1x geschlossen, Form C				
	T32H	Rückstellung über mechanische Feder, Steuerluftversorgung intern, Strömungsrichtung nicht reversibel	577523	VUVS-LT20-T32H-MD-G18-F7-1C1	
	Rückstellung über mechanische Feder, Steuerluftversorgung extern, Strömungsrichtung nicht reversibel	577524	VUVS-LT20-T32H-MZD-G18-F7-1C1		
5/2-Wegeventil ohne Magnetspule (24 V DC)					
	monostabil				
	M52-M	Rückstellung über mechanische Feder, Steuerluftversorgung intern, Strömungsrichtung nicht reversibel	577494	VUVS-LT20-M52-MD-G18-F7	
		Rückstellung über mechanische Feder, Steuerluftversorgung extern, Strömungsrichtung nicht reversibel	577495	VUVS-LT20-M52-MZD-G18-F7	
	bistabil				
	B52	Steuerluftversorgung intern, Strömungsrichtung nicht reversibel	577496	VUVS-LT20-B52-D-G18-F7	
		Steuerluftversorgung extern, Strömungsrichtung nicht reversibel	577497	VUVS-LT20-B52-ZD-G18-F7	
	5/2-Wegeventil mit Magnetspule (24 V DC)				
	monostabil, Form C				
	M52-M	Rückstellung über mechanische Feder, Steuerluftversorgung intern, Strömungsrichtung nicht reversibel	577515	VUVS-LT20-M52-MD-G18-F7-1C1	
		Rückstellung über mechanische Feder, Steuerluftversorgung extern, Strömungsrichtung nicht reversibel	577516	VUVS-LT20-M52-MZD-G18-F7-1C1	
	bistabil				
	B52	Steuerluftversorgung intern, Strömungsrichtung nicht reversibel	577517	VUVS-LT20-B52-D-G18-F7-1C1	
		Steuerluftversorgung extern, Strömungsrichtung nicht reversibel	577518	VUVS-LT20-B52-ZD-G18-F7-1C1	

Zubehör

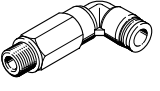
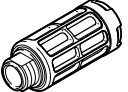
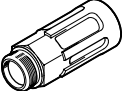

Bestellangaben		Beschreibung		Teile-Nr.	Typ	
Magnetspulen für Ventile						
	Anschlussbild Form C, nach DIN EN 175301-803	12 V DC		8025331	VACS-C-C1-5	
		24 V DC		8025330	VACS-C-C1-1	
		48 V DC		8025336	VACS-C-C1-7	
		24 V AC/50-60 Hz		8025335	VACS-C-C1-1A	
		48 V AC/50-60 Hz		8025337	VACS-C-C1-7A	
		11 0/120 V AC/50-60 Hz		8025334	VACS-C-C1-16B	
		23 0/240 V AC/50-60 Hz		8025338	VACS-C-C1-3W	
Dichtung-Set						
	für Magnetspule um Schutzklasse IP67 zu gewährleisten			2643771	VAMC-B10-C-B-S8	
Abdeckkappe						
	für Handhilfsbetätigung tastend oder verdeckt			8028240	VAMC-B10-20-CH2	
Bestellangaben		Beschreibung		Teile-Nr.	Typ	
Steckdose						
	Anschlussbild Form C, nach EN 175301-803					
	3-polig, Schraubklemme	Kabelverschraubung M12	0 ... 250 V AC/DC	IP65	539712	MSSD-EB-M12
		Kabelverschraubung Pg7			★ 151687	MSSD-EB
	4-polig, Schneidklemme	Kabelverschraubung M14	0 ... 250 V AC/DC	IP67	192745	MSSD-EB-S-M14
3-polig, Dose gewinkelt	Kabelverschraubung M12	0 ... 24 V DC	IP65	570367	MSSD-EB-M12-24VDC-SD-EX	
Adapter						
	Dose Form C, nach EN 175301-803	Stecker M12x1, 2-polig, A-codiert	12 ... 24 V AC/DC	IP65	188024	MSSD-EB-M12-MONO
Steckdosenableitung						
	Anschlussbild Form C, nach EN 175301-803					
	Dose gewinkelt, 3-polig Kabel, offenes Ende, 3-adrig	24 V DC	LED	2,5 m	★ 151688	KMEB-1-24-2.5-LED
				5 m	151689	KMEB-1-24-5-LED
				10 m	193457	KMEB-1-24-10-LED
	230 V AC	-	2,5 m	151690	KMEB-1-230AC-2.5	
			5 m	151691	KMEB-1-230AC-5	
Leuchtdichtung						
	Anschlussbild Form C, nach DIN EN 175301-803		24 V DC	151717	MEB-LD-12-24DC	
			230 V AC	151718	MEB-LD-230AC	

Zubehör

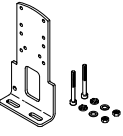
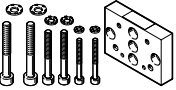

Bestellangaben	Beschreibung	Teile-Nr.	Typ	PE ¹⁾	
Steckverschraubung mit Innensechskant					
	Anschlussgewinde M5 für Schlauchaußen-ø	4 mm	★ 153315	QSM-M5-4-I	10
	Anschlussgewinde G1/8 für Schlauchaußen-ø	4 mm	★ 186106	QS-G1/8-4-I	10
			133008	QS-G1/8-4-I-100	100
		6 mm	★ 186107	QS-G1/8-6-I	10
			133009	QS-G1/8-6-I-100	100
		8 mm	★ 186109	QS-G1/8-8-I	10
133010			QS-G1/8-8-I-100	100	
Gewinkelte Steckverschraubung mit Außensechskant					
	Anschlussgewinde G1/8 für Schlauchaußen-ø	4 mm	★ 186116	QSL-G1/8-4	10
			132048	QSL-G1/8-4-100	100
		6 mm	★ 186117	QSL-G1/8-6	10
			132049	QSL-G1/8-6-100	100
		8 mm	★ 186119	QSL-G1/8-8	10
			132050	QSL-G1/8-8-50	50
Gewinkelte Steckverschraubung, lang, mit Außensechskant					
	Anschlussgewinde G1/8 für Schlauchaußen-ø	4 mm	186127	QSL-G1/8-4	10
			133015	QSL-G1/8-4-100	100
		6 mm	186128	QSL-G1/8-6	10
			133016	QSL-G1/8-6-100	100
		8 mm	186130	QSL-G1/8-8	10
			133017	QSL-G1/8-8-100	100
Schalldämpfer					
	mit Anschlussgewinde G, Polymerausführung	G1/8	★ 2307	U-1/8	1
			534222	U-1/8-50	50
	mit Anschlussgewinde G, Metallausführung	G1/8	6841	U-1/8-B	1
	mit Anschlussgewinde G, Sinterausführung, lang	G1/8	★ 1205860	AMTE-M-LH-G18	20

1) Packungseinheit in Stück

Zubehör

Bestellangaben				
	Beschreibung	Gewicht [g]	Teile-Nr.	Typ
Fußbefestigung				
	mit Schrauben-Set zur Befestigung des Ventils an der Fußbefestigung	97	576412	VAME-B10-20-A
Wandbefestigung				
	mit Schrauben-Set zur Befestigung des Ventils an der Wandbefestigung	53	576413	VAME-B10-20-W
Ersatzteil-Sortiment				
	Set, bestehend aus Dichtungen und Schrauben	10	8026203	VAME-B10-20-MK
Bezeichnungsschild				
	Rahmen mit 40 Stück	–	565306	ASLR-C-E4

Datenblatt

-  Durchfluss
bis 1000 l/min
-  Baubreite der Ventile
26,5 mm
-  Spannung
24 V DC

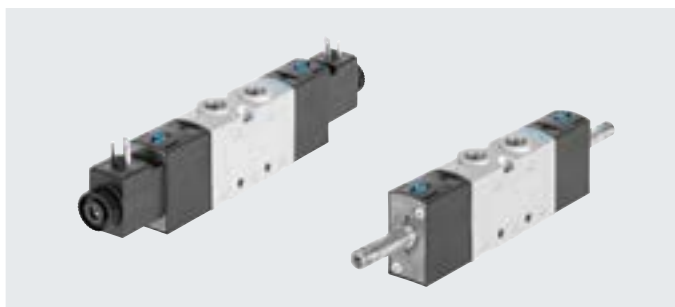

Allgemeine Technische Daten								
Ventilfunktion	3/2-Wegeventil						5/2-Wegeventil	
Bestellcode Ventile	M32C	M32U	T32C	T32U	T32H	M52	B52	
Baubreite Ventile [mm]	26,5							
Nennweite [mm]	6,9	6,6	6,9	6,6	6,9	6,6	6,6	
Konstruktiver Aufbau	Tellersitz							
Strömungsrichtung	nicht reversibel							
Steuerluftversorgung	intern oder extern							
Steuerart	vorgesteuert							
Handhilfsbetätigung	tastend, rastend							
Überdeckung	negative Überdeckung							
Dichtprinzip	weich							
Befestigungsart	wahlweise mit Durchgangsbohrung oder auf Anschlussleiste							
Normalnenndurchfluss qnN [l/min]	1000							
Betätigungsart	elektrisch							
Einbaulage	beliebig							
Abluftfunktion	drosselbar							
Anschluss Atmungsöffnung	nicht gefasst							
b-Wert	0,4	0,3	0,4	0,3	0,4	0,3	0,2	
c-Wert [l/sbar]	4,4	4,2	4,5	4,4	4,4	4,5	4,6	
Pneumatischer Anschluss 1, 2, 3 4, 5	G1/4	G1/4	G1/4	G1/4	G1/4	G1/4	G1/4	
Anschluss Steuerluft 12, 14	M5	M5	M5	M5	M5	M5	M5	
Anschluss Steuerabluft 82, 84	M5	M5	M5	M5	M5	M5	M5	

ATEX	
Typ	VUVS-LT-...-EX2
ATEX-Kategorie Gas	II 3G
Ex-Zündschutzart Gas	Ex ec IIC T4 Gc X
ATEX-Kategorie Staub	II 3D
Ex-Zündschutzart Staub	Ex tc IIIC T115°C Dc X
Ex-Umgebungstemperatur [°C]	-10°C ≤ Ta ≤ +60°C
CE-Zeichen (siehe Konformitätserklärung) ¹⁾	nach EU-Ex-Schutz-Richtlinie (ATEX)
UKCA-Zeichen (siehe Konformitätserklärung) ¹⁾	nach UK-Vorschrift EX
Ex-Schutz Zulassung außerhalb EU	EPL Dc (GB)
	EPL Gc (GB)

¹⁾ Bitte entnehmen Sie den Nutzungsbereich der Konformitätserklärung: www.festo.com/catalogue/... → Support/Download

Im Falle von Nutzungsbeschränkungen der Geräte in Wohn-, Geschäfts- und Gewerbebereichen, sowie Kleinbetrieben, können weitere Maßnahmen zur Reduzierung der Störaussendung erforderlich sein.

Datenblatt

Technische Daten		M32C	M32U	T32C	T32U	T32H	M52	B52
Bestellcode Ventile		M32C	M32U	T32C	T32U	T32H	M52	B52
Ruhestellung		geschlossen	offen	2x geschlossen	2x offen	1x offen/ 1x geschlossen	–	–
Speicherstabilität		monostabil	monostabil	monostabil	monostabil	monostabil	monostabil	bistabil
Rückstellart		mechanische Feder		mechanische Feder			mechanische Feder	–
Schaltzeiten in [ms]	ein	10	10	10	10	10	13	–
	aus	23	27	25	25	25	22	–
	um	–	–	–	–	–	–	10
Produktgewicht ohne Magnet- spule	[g]	208	208	312	312	312	299	310
Produktgewicht mit Magnet- spule	[g]	260	260	415	415	415	351	415

Sicherheitstechnische Kenngrößen

Max. pos. Prüfpuls 0 Signal	[is]	2000 (Ventile mit VACF-B-...-1)						
Max. neg. Prüfpuls 1 Signal	[is]	3600 (Ventile mit VACF-B-...-1)						
Schockfestigkeit		Schockprüfung mit Schärfegrad 2 nach FN 942017-5 und EN 60068-2-27						
Schwingfestigkeit		Transporteinsatzprüfung mit Schärfegrad 2 nach FN 942017-4 und EN 60068-2-6						

Betriebs- und Umweltbedingungen

Betriebs- und Umweltbedingungen		M32C	M32U	T32C	T32U	T32H	M52	B52	
Bestellcode Ventile		M32C	M32U	T32C	T32U	T32H	M52	B52	
Betriebsmedium		Druckluft nach ISO 8573-1:2010 [7:4:4]							
Steuermedium		Druckluft nach ISO 8573-1:2010 [7:4:4]							
Hinweis zum Betriebs-/Steuermedium		geölter Betrieb möglich (im weiteren Betrieb erforderlich)							
Betriebsdruck bei Steuerluft- versorgung intern	[MPa]	0,25 ... 1					0,25 ... 1		0,15 ... 1
	[bar]	2,5 ... 10					2,5 ... 10		1,5 ... 10
Betriebsdruck bei Steuerluft- versorgung extern	[MPa]	–0,09 ... 1					0,25 ... 1		0,15 ... 1
	[bar]	–0,9 ... 10					2,5 ... 10		1,5 ... 10
Steuerdruck	[MPa]	0,25 ... 1					0,25 ... 1		0,15 ... 1
	[bar]	2,5 ... 10					2,5 ... 10		1,5 ... 10
Umgebungstemperatur	[°C]	–5 ... +60					–10 ... +60		
Mediumtemperatur	[°C]	–5 ... +60					–10 ... +60		
Zulassung		c UL us - Recognized (OL)							
Korrosionsbeständigkeit KBK ¹⁾		2							

1) Korrosionsbeständigkeitsklasse KBK 2 nach Festo Norm FN 940070

Mäßige Korrosionsbeanspruchung. Innenraumanwendung bei der Kondensation auftreten darf. Außenliegende sichtbare Teile mit vorrangig dekorativer Anforderung an die Oberfläche, die in direktem Kontakt zur umgebenden industriellen Atmosphäre stehen.

Datenblatt

Elektrische Daten		mit Magnetspule	ohne Magnetspule
Elektrischer Anschluss		Stecker Form C nach EN 175301-803, Stecker Form B nach Industriestandard (11 mm)	über Magnetspule → Internet: vacf
Betriebsspannung	[V DC]	24	
Zulässige Spannungsschwankungen	[%]	10	
Leistung	[W]	3,3	
Einschaltdauer ED	[%]	100	
Schutzart nach EN 60529		IP65 mit Steckdose	

Werkstoffe	
Gehäuse	Aluminium-Druckguss (lackiert)
Dichtungen	HNBR, NBR, TPE-U(PU)
Schrauben	Stahl, verzinkt
Werkstoff-Hinweis	RoHS konform

Datenblatt

Abmessungen

Download CAD-Daten → www.festo.com

3/2-Wegeventile, mit Magnetspule

3/2-Wegeventile, ohne Magnetspule

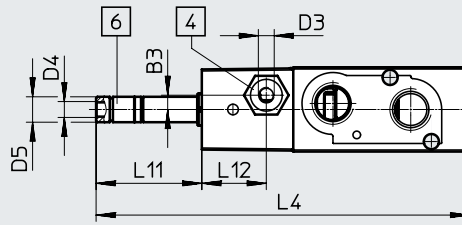
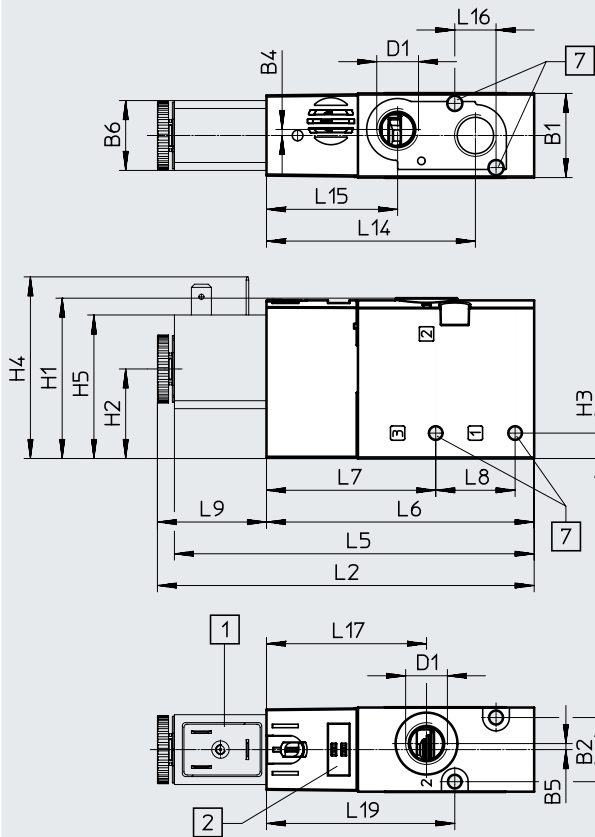

[1] Magnetspule Schnittstelle Form B/Form C
[2] Platz für Bezeichnungsschild

[4] Anschluss 1 0/12 für Steuerluftversorgung

[6] Anschluss 82 für Steuerabluft

[7] für Schraube M4

Typ	B1	B2	B3	B4	B5	B6	D1	D3	D4	D5 ∅	H1	H2	H3	H4	H5
VUVS-LT25-M32-...D-G14-...	26,5	20,2	-	1,9	1,9	22	G1/4	-	M5	8	50,5	28,2	8	57,2	45,2
VUVS-LT25-M32-...ZD-G14-...			4,5					M5							

Typ	L2	L4	L5	L6	L7	L8	L9	L11	L12	L14	L15	L16	L17	L19
VUVS-LT25-M32-...D-G14-...	118,7	117,6	113,3	84,3	53,3	25	34,4	33,3	-	65,8	41,3	13	50,4	59,3
VUVS-LT25-M32-...ZD-G14-...									20,3					

Datenblatt

Abmessungen

Download CAD-Daten → www.festo.com

5/2-Wegeventile monostabil, mit Magnetspule

5/2-Wegeventile monostabil, ohne Magnetspule

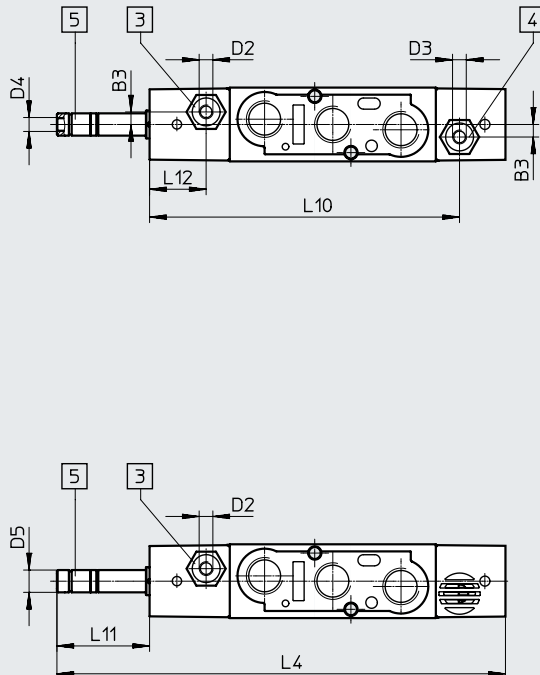
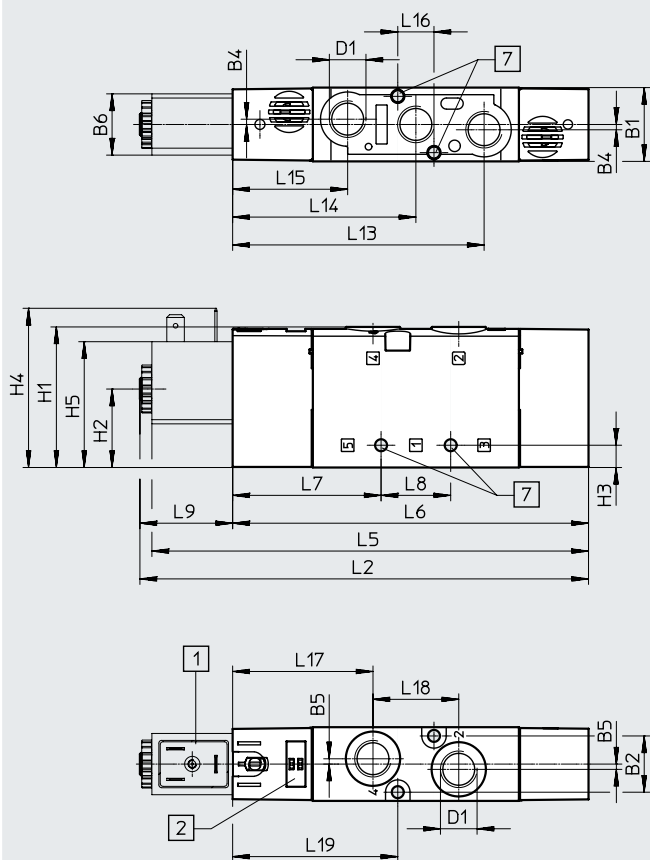

- [1] Magnetspule
- [2] Platz für Bezeichnungsschild
- [3] Anschluss 14 für Steuerluftversorgung
- [4] Anschluss 12 für Steuerluftversorgung
- [5] Anschluss 84 für Steuerabluft
- [7] für Schraube M4

Typ	B1	B2	B3	B4	B5	B6	D1	D2	D3	D4	D5 ∅	H1	H2	H3	H4	H5
VUVS-LT25-M52-...D-G14-...	26,5	20,2	–	1,9	1,9	22	G1/4	–	–	M5	8	50,5	28,2	8	57,2	45,2
VUVS-LT25-M52-...ZD-G14-...			4,5					M5	M5							

Typ	L2	L4	L5	L6	L7	L8	L9	L10	L11	L12	L13	L14	L15	L16	L17	L18	L19
VUVS-LT25-M52-...D-G14-...	162,2	161,1	156,8	127,8	53,3	25	34,4	–	33,3	–	90,3	65,8	41,3	13	50,4	30,8	59,3
VUVS-LT25-M52-...ZD-G14-...								111,3		20,3							

Datenblatt

Abmessungen

Download CAD-Daten → www.festo.com

2x 3/2-Wegeventile und 5/2-Wegeventile bistabil, mit Magnetspule

2x 3/2-Wegeventile und 5/2-Wegeventile bistabil, ohne Magnetspule

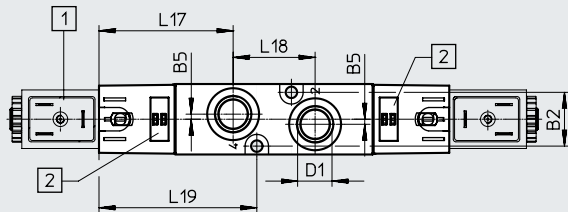
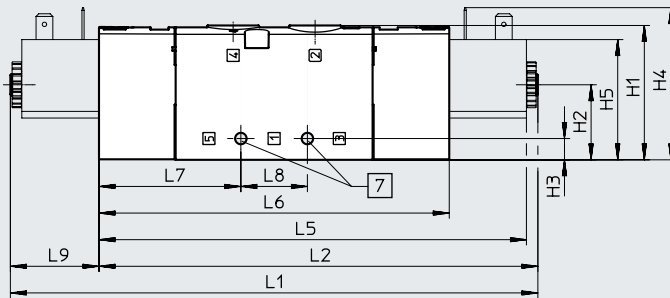
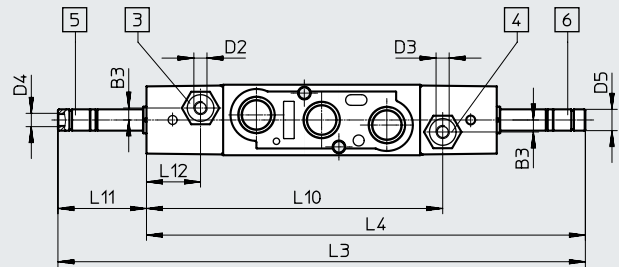
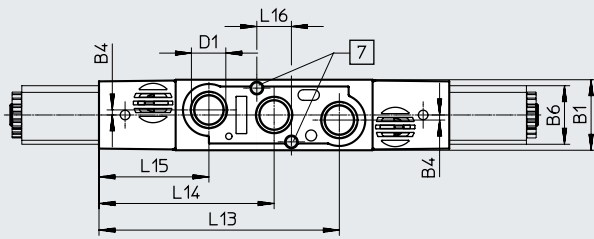

- [1] Magnetspule
- [2] Platz für Bezeichnungsschild
- [3] Anschluss 14 für Steuerluftversorgung
- [4] Anschluss 12 für Steuerluftversorgung
- [5] Anschluss 84 für Steuerabluft
- [6] Anschluss 82 für Steuerabluft
- [7] für Schraube M4

Typ	B1	B2	B3	B4	B5	B6	D1	D2	D3	D4	D5	H1
VUVS-LT25-B52-D-G14-...	26,5	20,2	–	1,9	1,9	22	G1/4	–	–	M5	8	50,5
VUVS-LT25-B52-ZD-G14-...			4,5					M5	M5			
VUVS-LT25-T32-MD-G14-...			–					–	–			
VUVS-LT25-T32-MZD-G14-...			4,5					M5	M5			

Typ	H2	H3	H4	H5	L1	L2	L3	L4	L5	L6	L7	L8
VUVS-LT25-B52-D-G14-...	28,2	8	57,2	45,2	200,3	166	198,2	164,9	160,6	131,6	53,3	25
VUVS-LT25-B52-ZD-G14-...												
VUVS-LT25-T32-MD-G14-...												
VUVS-LT25-T32-MZD-G14-...												

Typ	L9	L10	L11	L12	L13	L14	L15	L16	L17	L18	L19
VUVS-LT25-B52-D-G14-...	33,3	–	33,3	–	90,3	65,8	41,3	13	50,4	30,8	59,3
VUVS-LT25-B52-ZD-G14-...		111,3		20,3							
VUVS-LT25-T32-MD-G14-...		–		–							
VUVS-LT25-T32-MZD-G14-...		111,3		20,3							

Zubehör

Abmessungen

Download CAD-Daten → www.festo.com

Fußbefestigung

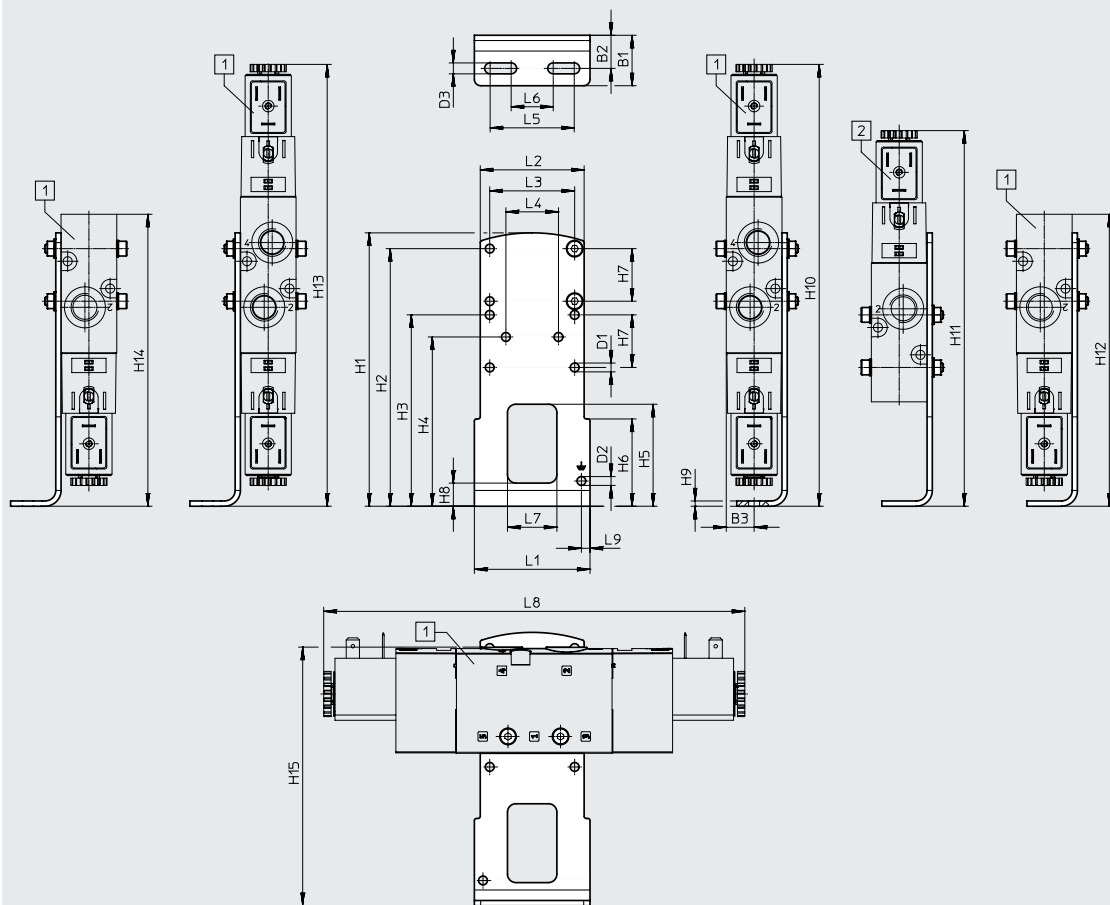

[1] VUVS-LT25-B52
 VUVS-LT25-T32
 VUVS-LT25-M52
 VUVS-LT25-M32

[2] VUVS-LT25-M52,
 VUVS-LT25-M32

Typ		B1	B2	B3	D1 ∅	D2 ∅	D3	H1	H2	H3	H4
VAME-B10-25-A	VUVS-LT25-B52/T32	24	15,8	13,3	4,2	4,2	5,2	130	122,5	91	80,5
	VUVS-LT25-M52										
	VUVS-LT25-M32										

Typ		H5	H6	H7	H8	H9	H10	H11	H12	H13	H14	
VAME-B10-25-A	VUVS-LT25-B52/T32	48,5	41,5	25	11	2,5	210,2	–	210,2	210,2	210,2	
	VUVS-LT25-M52							178,7				172
	VUVS-LT25-M32											138,9

Typ		H15	L1	L2	L3	L4	L5	L6	L7	L8	L9
VAME-B10-25-A	VUVS-LT25-B52/T32	123	55	49,4	40,4	25	40	20	23,5	200,3	4,1
	VUVS-LT25-M52									162,2	
	VUVS-LT25-M32									118,7	

Zubehör

Abmessungen

Download CAD-Daten → www.festo.com

Wandbefestigung

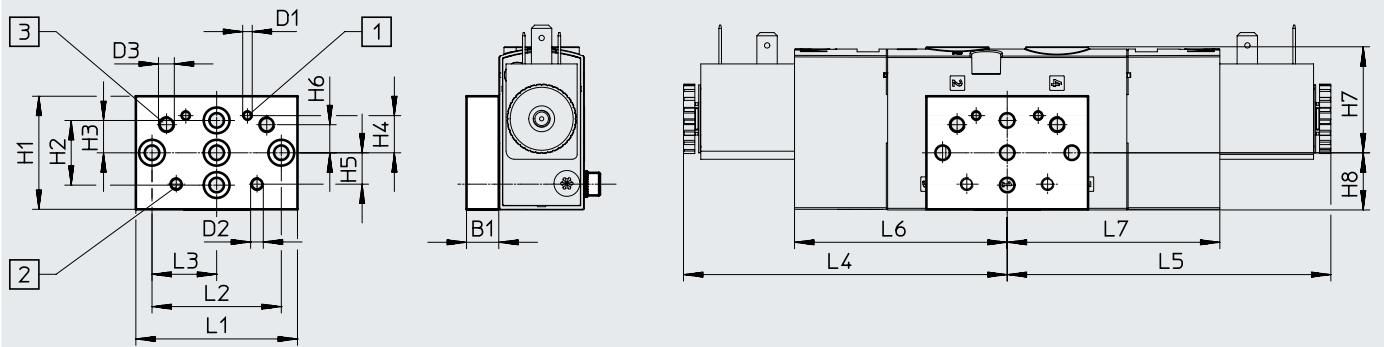

[1] Befestigungsbohrung für Baugröße 20

[2] Befestigungsbohrung für Baugröße 25

[3] Befestigungsbohrung für Baugröße 30

Typ		B1	D1	D2	D3	H1	H2	H3	H4	H5	H6
VAME-B10-20-W	VUVS-LT25-B52/T32	10	M3	M4	M5	35	20	10	11,5	9,7	8,7
	VUVS-LT25-M52										
	VUVS-LT25-M32										

Typ		H7	H8	L1	L2	L3	L4	L5	L6	L7		
VAME-B10-20-W	VUVS-LT25-B52/T32	32,8	17,7	50	40	20	100,2	100,2	65,8	65,8		
	VUVS-LT25-M52										62	-
	VUVS-LT25-M32										18,5	-

Zubehör

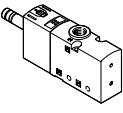
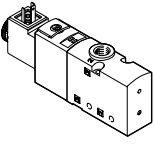
Bestellangaben		Code	Ventilfunktion	Teile-Nr.	Typ
3/2-Wegeventil ohne Magnetspule					
	monostabil, Ruhestellung geschlossen				
	M32C-M	Rückstellung über mechanische Feder, Steuerluftversorgung intern, Strömungsrichtung nicht reversibel	8035167	VUVS-LT25-M32C-MD-G14-F8	
		Rückstellung über mechanische Feder, Steuerluftversorgung extern, Strömungsrichtung nicht reversibel	8035168	VUVS-LT25-M32C-MZD-G14-F8	
	monostabil, Ruhestellung offen				
	M32U-M	Rückstellung über mechanische Feder, Steuerluftversorgung intern, Strömungsrichtung nicht reversibel	8035174	VUVS-LT25-M32U-MD-G14-F8	
		Rückstellung über mechanische Feder, Steuerluftversorgung extern, Strömungsrichtung nicht reversibel	8035175	VUVS-LT25-M32U-MZD-G14-F8	
3/2-Wegeventil mit Magnetspule (24 V DC)					
	monostabil, Ruhestellung geschlossen, Form C				
	M32C-M	Rückstellung über mechanische Feder, Steuerluftversorgung intern, Strömungsrichtung nicht reversibel	8035169	VUVS-LT25-M32C-MD-G14-F8-1C1	
		Rückstellung über mechanische Feder, Steuerluftversorgung extern, Strömungsrichtung nicht reversibel	8035170	VUVS-LT25-M32C-MZD-G14-F8-1C1	
	monostabil, Ruhestellung geschlossen, Form B				
	M32C-M	Rückstellung über mechanische Feder, Steuerluftversorgung intern, Strömungsrichtung nicht reversibel	8035171	VUVS-LT25-M32C-MD-G14-F8-1B2	
		Rückstellung über mechanische Feder, Steuerluftversorgung extern, Strömungsrichtung nicht reversibel	8035172	VUVS-LT25-M32C-MZD-G14-F8-1B2	
	monostabil, Ruhestellung offen, Form C				
	M32U-M	Rückstellung über mechanische Feder, Steuerluftversorgung intern, Strömungsrichtung nicht reversibel	8035176	VUVS-LT25-M32U-MD-G14-F8-1C1	
		Rückstellung über mechanische Feder, Steuerluftversorgung extern, Strömungsrichtung nicht reversibel	8035177	VUVS-LT25-M32U-MZD-G14-F8-1C1	
	monostabil, Ruhestellung offen, Form B				
	M32U-M	Rückstellung über mechanische Feder, Steuerluftversorgung intern, Strömungsrichtung nicht reversibel	8035178	VUVS-LT25-M32U-MD-G14-F8-1B2	
		Rückstellung über mechanische Feder, Steuerluftversorgung extern, Strömungsrichtung nicht reversibel	8035179	VUVS-LT25-M32U-MZD-G14-F8-1B2	

Zubehör

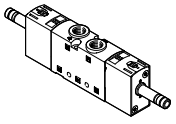
Bestellangaben			
	Code	Ventilfunktion	Teile-Nr. Typ
	2x 3/2-Wegeventil ohne Magnetspule		
	monostabil, Ruhestellung geschlossen		
	T32C	Rückstellung über mechanische Feder, Steuerluftversorgung intern, Strömungsrichtung nicht reversibel	8035195 VUVS-LT25-T32C-MD-G14-F8
		Rückstellung über mechanische Feder, Steuerluftversorgung extern, Strömungsrichtung nicht reversibel	8035196 VUVS-LT25-T32C-MZD-G14-F8
	monostabil, Ruhestellung offen		
	T32U	Rückstellung über mechanische Feder, Steuerluftversorgung intern, Strömungsrichtung nicht reversibel	8035202 VUVS-LT25-T32U-MD-G14-F8
		Rückstellung über mechanische Feder, Steuerluftversorgung extern, Strömungsrichtung nicht reversibel	8035203 VUVS-LT25-T32U-MZD-G14-F8
	monostabil, Ruhestellung 1x offen, 1x geschlossen		
	T32H	Rückstellung über mechanische Feder, Steuerluftversorgung intern, Strömungsrichtung nicht reversibel	8035209 VUVS-LT25-T32H-MD-G14-F8
		Rückstellung über mechanische Feder, Steuerluftversorgung extern, Strömungsrichtung nicht reversibel	8035210 VUVS-LT25-T32H-MZD-G14-F8

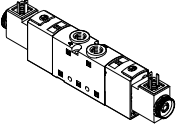

Zubehör

Bestellangaben		Code	Ventilfunktion	Teile-Nr.	Typ
2x 3/2-Wegeventil mit Magnetspule (24 V DC)					
	monostabil, Ruhestellung geschlossen, Form C				
	T32C	Rückstellung über mechanische Feder, Steuerluftversorgung intern, Strömungsrichtung nicht reversibel	8035197	VUVS-LT25-T32C-MD-G14-F8-1C1	
		Rückstellung über mechanische Feder, Steuerluftversorgung extern, Strömungsrichtung nicht reversibel	8035198	VUVS-LT25-T32C-MZD-G14-F8-1C1	
	monostabil, Ruhestellung geschlossen, Form B				
	T32C	Rückstellung über mechanische Feder, Steuerluftversorgung intern, Strömungsrichtung nicht reversibel	8035199	VUVS-LT25-T32C-MD-G14-F8-1B2	
		Rückstellung über mechanische Feder, Steuerluftversorgung extern, Strömungsrichtung nicht reversibel	8035200	VUVS-LT25-T32C-MZD-G14-F8-1B2	
	monostabil, Ruhestellung offen, Form C				
	T32U	Rückstellung über mechanische Feder, Steuerluftversorgung intern, Strömungsrichtung nicht reversibel	8035204	VUVS-LT25-T32U-MD-G14-F8-1C1	
		Rückstellung über mechanische Feder, Steuerluftversorgung extern, Strömungsrichtung nicht reversibel	8035205	VUVS-LT25-T32U-MZD-G14-F8-1C1	
	monostabil, Ruhestellung offen, Form B				
	T32U	Rückstellung über mechanische Feder, Steuerluftversorgung intern, Strömungsrichtung nicht reversibel	8035206	VUVS-LT25-T32U-MD-G14-F8-1B2	
		Rückstellung über mechanische Feder, Steuerluftversorgung extern, Strömungsrichtung nicht reversibel	8035207	VUVS-LT25-T32U-MZD-G14-F8-1B2	
	monostabil, Ruhestellung 1x offen, 1x geschlossen, Form C				
	T32H	Rückstellung über mechanische Feder, Steuerluftversorgung intern, Strömungsrichtung nicht reversibel	8035211	VUVS-LT25-T32H-MD-G14-F8-1C1	
	Rückstellung über mechanische Feder, Steuerluftversorgung extern, Strömungsrichtung nicht reversibel	8035212	VUVS-LT25-T32H-MZD-G14-F8-1C1		
monostabil, Ruhestellung 1x offen, 1x geschlossen, Form B					
T32H	Rückstellung über mechanische Feder, Steuerluftversorgung intern, Strömungsrichtung nicht reversibel	8035213	VUVS-LT25-T32H-MD-G14-F8-1B2		
	Rückstellung über mechanische Feder, Steuerluftversorgung extern, Strömungsrichtung nicht reversibel	8035214	VUVS-LT25-T32H-MZD-G14-F8-1B2		

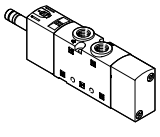
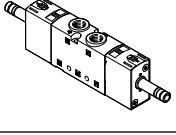
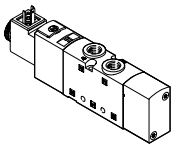
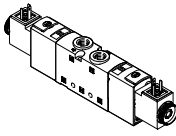



Zubehör

Bestellangaben		Code	Ventilfunktion	Teile-Nr.	Typ
5/2-Wegeventil ohne Magnetspule					
	monostabil				
	M52	Rückstellung über mechanische Feder, Steuerluftversorgung intern, Strömungsrichtung nicht reversibel	8035181	VUVS-LT25-M52-MD-G14-F8	
		Rückstellung über mechanische Feder, Steuerluftversorgung extern, Strömungsrichtung nicht reversibel	8035182	VUVS-LT25-M52-MZD-G14-F8	
	bistabil				
	B52	Steuerluftversorgung intern, Strömungsrichtung nicht reversibel	8035188	VUVS-LT25-B52-D-G14-F8	
		Steuerluftversorgung extern, Strömungsrichtung nicht reversibel	8035189	VUVS-LT25-B52-ZD-G14-F8	
	5/2-Wegeventil mit Magnetspule (24 V DC)				
	monostabil, Form C				
	M52-M	Rückstellung über mechanische Feder, Steuerluftversorgung intern, Strömungsrichtung nicht reversibel	8035183	VUVS-LT25-M52-MD-G14-F8-1C1	
		Rückstellung über mechanische Feder, Steuerluftversorgung extern, Strömungsrichtung nicht reversibel	8035184	VUVS-LT25-M52-MZD-G14-F8-1C1	
	monostabil, Form B				
	M52-M	Rückstellung über mechanische Feder, Steuerluftversorgung intern, Strömungsrichtung nicht reversibel	8035185	VUVS-LT25-M52-MD-G14-F8-1B2	
		Rückstellung über mechanische Feder, Steuerluftversorgung extern, Strömungsrichtung nicht reversibel	8035186	VUVS-LT25-M52-MZD-G14-F8-1B2	
	bistabil, Form C				
	B52	Steuerluftversorgung intern, Strömungsrichtung nicht reversibel	8035190	VUVS-LT25-B52-D-G14-F8-1C1	
		Steuerluftversorgung extern, Strömungsrichtung nicht reversibel	8035191	VUVS-LT25-B52-ZD-G14-F8-1C1	
	bistabil, Form B				
	B52	Steuerluftversorgung intern, Strömungsrichtung nicht reversibel	8035192	VUVS-LT25-B52-D-G14-F8-1B2	
		Steuerluftversorgung extern, Strömungsrichtung nicht reversibel	8035193	VUVS-LT25-B52-ZD-G14-F8-1B2	





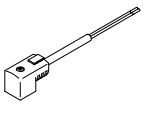

Zubehör

Bestellangaben			Teile-Nr.	Typ
	Beschreibung			
Magnetspulen für Ventile				
	Anschlussbild Form C, nach DIN EN 175301-803	12 V DC	8030810	VACF-B-C1-5
		24 V DC	8030811	VACF-B-C1-1
		48 V DC	8030812	VACF-B-C1-7
		24 V AC/50-60 Hz	8030813	VACF-B-C1-1A
		48 V AC/50-60 Hz	8030814	VACF-B-C1-7A
		110/120 V AC/50-60 Hz	8030815	VACF-B-C1-16B
		230/240 V AC/50-60 Hz	8030817	VACF-B-C1-3W
	Anschlussbild Form B, Industriestandard	12 V DC	8030801	VACF-B-B2-5
		24 V DC	8030802	VACF-B-B2-1
		48 V DC	8030803	VACF-B-B2-7
		24 V AC/50-60 Hz	8030804	VACF-B-B2-1A
		48 V AC/50-60 Hz	8030805	VACF-B-B2-7A
		110/120 V AC/50-60 Hz	8030806	VACF-B-B2-16B
		230/240 V AC/50-60 Hz	8030808	VACF-B-B2-3W
Dichtung-Set für Magnetspule				
	Anschlussbild Form C um Schutzklasse IP67 zu gewährleisten		2643771	VAMC-B10-C-B-S8
	Anschlussbild Form B um Schutzklasse IP67 zu gewährleisten		8034609	VAMC-B10-B-B-S8
Abdeckkappe				
	für Handhilfsbetätigung tastend oder verdeckt		8028240	VAMC-B10-20-CH2

Zubehör

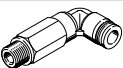

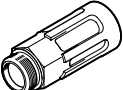
Bestellangaben		Beschreibung			Teile-Nr.	Typ
Steckdose						
	Anschlussbild Form C, nach EN 175301-803					
	3-polig, Schraubklemme	Kabelverschraubung M12	0 ... 250 V AC/DC	IP65	539712	MSSD-EB-M12
		Kabelverschraubung Pg7			★ 151687	MSSD-EB
	4-polig, Schneidklemme	Kabelverschraubung M14	0 ... 250 V AC/DC	IP67	192745	MSSD-EB-S-M14
	3-polig, Dose gewinkelt	Kabelverschraubung M12	0 ... 24 V DC	IP65	570367	MSSD-EB-M12-24VDC-SD-EX
	Anschlussbild Form B, Industriestandard					
	3-polig, Schraubklemme	Kabelverschraubung M16	0 ... 250 V AC/DC	IP65	539710	MSSD-F-M16
Kabelverschraubung Pg9		★ 34431			MSSD-F	
3-polig, Schneidklemme	–	0 ... 250 V AC/DC	IP67	192746	MSSD-F-S-M16	
Adapter						
	Dose Form C, nach EN 175301-803	Stecker M12x1, 2-polig, A-codiert	12 ... 24 V AC/DC	IP65	188024	MSSD-EB-M12-MONO
Steckdosenleitung						
	Anschlussbild Form C, nach EN 175301-803					
	Dose gewinkelt, 3-polig Kabel, offenes Ende, 3-adrig	24 V DC	LED	2,5 m	★ 151688	KMEB-1-24-2,5-LED
				5 m	151689	KMEB-1-24-5-LED
				10 m	193457	KMEB-1-24-10-LED
	230 V AC	–	2,5 m	151690	KMEB-1-230AC-2,5	
			5 m	151691	KMEB-1-230AC-5	
			Anschlussbild Form B, Industriestandard			
	Dose gewinkelt, 3-polig Kabel, offenes Ende, 3-adrig	24 V DC	LED	2,5 m	★ 30935	KMF-1-24DC-2,5-LED
				5 m	30937	KMF-1-24DC-5-LED
				10 m	193458	KMF-1-24-10-LED
230 V AC	–	2,5 m	30936	KMF-1-230AC-2,5		
		5 m	30938	KMF-1-230AC-5		
Leuchtdichtung						
	Anschlussbild Form C, nach DIN EN 175301-803		24 V DC	151717	MEB-LD-12-24DC	
			230 V AC	151718	MEB-LD-230AC	
	Anschlussbild Form B, Industriestandard		24 V DC	19143	MF-LD-12-24DC	
			230 V AC	19144	MF-LD-230AC	

Zubehör

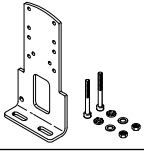
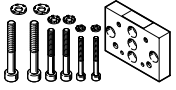

Bestellangaben			Teile-Nr.	Typ	PE ¹⁾
Steckverschraubung mit Innensechskant					
	Anschlussgewinde M5 für Schlauchaußen-Ø	4 mm	★ 153315	QSM-M5-4-I	10
	Anschlussgewinde G1/4 für Schlauchaußen-Ø	6 mm	★ 186108	QS-G1/4-6-I	10
		8 mm	★ 186110	QS-G1/4-8-I	10
		10 mm	★ 186112	QS-G1/4-10-I	10
Gewinkelte Steckverschraubung mit Außensechskant					
	Anschlussgewinde G1/4 für Schlauchaußen-Ø	6 mm	★ 186118	QSL-G1/4-6	10
			132051	QSL-G1/4-6-100	100
		8 mm	★ 186120	QSL-G1/4-8	10
			132052	QSL-G1/4-8-50	50
		10 mm	★ 186122	QSL-G1/4-10	10
			132053	QSL-G1/4-10-50	50
Gewinkelte Steckverschraubung, lang, mit Außensechskant					
	Anschlussgewinde G1/4 für Schlauchaußen-Ø	6 mm	186129	QSL-G1/4-6	10
		8 mm	186131	QSL-G1/4-8	10
		10 mm	186133	QSL-G1/4-10	10
Schalldämpfer					
	mit Anschlussgewinde G, Polymerausführung	G1/4	★ 2316	U-1/4	1
			534223	U-1/4-20	20
	mit Anschlussgewinde G, Metallausführung	G1/4	6842	U-1/4-B	1
	mit Anschlussgewinde G, Sinterausführung, lang	G1/4	★ 1205861	AMTE-M-LH-G14	20

1) Packungseinheit in Stück

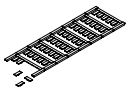
Zubehör

Bestellangaben				
	Beschreibung	Gewicht [g]	Teile-Nr.	Typ
Fußbefestigung				
	mit Schrauben-Set zur Befestigung des Ventils an der Fußbefestigung	130	2293485	VAME-B10-25-A
Wandbefestigung				
	mit Schrauben-Set zur Befestigung des Ventils an der Wandbefestigung	53	576413	VAME-B10-20-W
Ersatzteil-Sortiment				
	Set, bestehend aus Dichtungen und Schrauben	12	8035636	VAME-B10-25-MK
Bezeichnungsschild				
	Rahmen mit 40 Stück	–	565306	ASLR-C-E4

Datenblatt

-  Durchfluss
bis 1800 l/min
-  Baubreite der Ventile
31 mm
-  Spannung
24 V DC

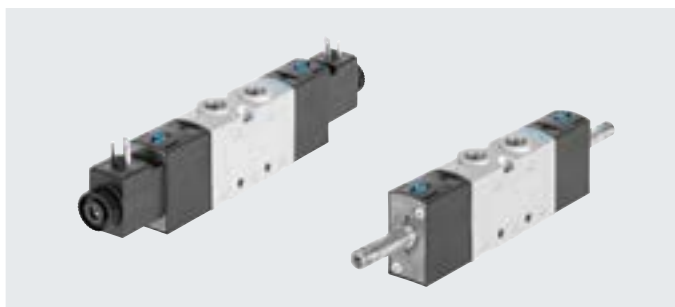

Allgemeine Technische Daten								
Ventilfunktion	3/2-Wegeventil						5/2-Wegeventil	
Bestellcode Ventile	M32C	M32U	T32C	T32U	T32H	M52	B52	
Baubreite Ventile [mm]	31							
Nennweite [mm]	7,9	7,9	7,9	7,8	7,8	8,1	8,7	
Konstruktiver Aufbau	Tellersitz							
Strömungsrichtung	nicht reversibel							
Steuerluftversorgung	intern oder extern							
Steuerart	vorgesteuert							
Handhilfsbetätigung	tastend, rastend							
Überdeckung	negative Überdeckung							
Dichtprinzip	weich							
Befestigungsart	wahlweise mit Durchgangsbohrung oder auf Anschlussleiste							
Normalnenndurchfluss qnN [l/min]	1600						1800	
Betätigungsart	elektrisch							
Einbaulage	beliebig							
Abluftfunktion	drosselbar							
Anschluss Atmungsöffnung	nicht gefasst							
b-Wert	0,4	0,2	0,4	0,3	0,3	0,3	0,3	
c-Wert [l/sbar]	6,0	7,0	6,0	6,7	6,7	9,9	9,9	
Pneumatischer Anschluss 1, 2, 3 4, 5	G3/8	G3/8	G3/8	G3/8	G3/8	G3/8	G3/8	
Anschluss Steuerluft 12, 14	G1/8	G1/8	G1/8	G1/8	G1/8	G1/8	G1/8	
Anschluss Steuerabluft 82, 84	M5	M5	M5	M5	M5	M5	M5	

ATEX	
Typ	VUVS-LT-...-EX2
ATEX-Kategorie Gas	II 3G
Ex-Zündschutzart Gas	Ex ec IIC T4 Gc X
ATEX-Kategorie Staub	II 3D
Ex-Zündschutzart Staub	Ex tc IIIC T115°C Dc X
Ex-Umgebungstemperatur [°C]	-10°C ≤ Ta ≤ +60°C
CE-Zeichen (siehe Konformitätserklärung) ¹⁾	nach EU-Ex-Schutz-Richtlinie (ATEX)
UKCA-Zeichen (siehe Konformitätserklärung) ¹⁾	nach UK-Vorschrift EX
Ex-Schutz Zulassung außerhalb EU	EPL Dc (GB) EPL Gc (GB)

¹⁾ Bitte entnehmen Sie den Nutzungsbereichen der Konformitätserklärung: www.festo.com/catalogue/... → Support/Downloads.
Im Falle von Nutzungsbeschränkungen der Geräte in Wohn-, Geschäfts- und Gewerbebereichen, sowie Kleinbetrieben, können weitere Maßnahmen zur Reduzierung der Störaussendung erforderlich sein.

Datenblatt

Technische Daten		M32C	M32U	T32C	T32U	T32H	M52	B52
Bestellcode Ventile								
Ruhestellung		geschlossen	offen	2x geschlossen	2x offen	1x offen/ 1x geschlossen	–	–
Speicherstabilität		monostabil	monostabil	monostabil	monostabil	monostabil	monostabil	bistabil
Rückstellart		mechanische Feder		mechanische Feder			mechanische Feder	–
Schaltzeiten in [ms]	ein	13	14	13	14	13	17	–
	aus	32	36	33	35	37	26	–
	um	–	–	–	–	–	–	13
Produktgewicht ohne Magnet- spule	[g]	305	305	442	442	442	432	438
Produktgewicht mit Magnetspu- le	[g]	359	359	543	543	543	486	542

Sicherheitstechnische Kenngrößen

Max. pos. Prüfpuls 0 Signal	[is]	2000 (Ventile mit VACF-B-...-1)	
Max. neg. Prüfpuls 1 Signal	[is]	3600 (Ventile mit VACF-B-...-1)	
Schockfestigkeit		Schockprüfung mit Schärfegrad 2 nach FN 942017-5 und EN 60068-2-27	
Schwingfestigkeit		Transporteinsatzprüfung mit Schärfegrad 2 nach FN 942017-4 und EN 60068-2-6	

Betriebs- und Umweltbedingungen

Bestellcode Ventile		M32C	M32U	T32C	T32U	T32H	M52	B52
Betriebsmedium		Druckluft nach ISO 8573-1:2010 [7:4:4]						
Steuermedium		Druckluft nach ISO 8573-1:2010 [7:4:4]						
Hinweis zum Betriebs-/Steuermedium		geölter Betrieb möglich (im weiteren Betrieb erforderlich)						
Betriebsdruck bei Steuerluft- versorgung intern	[MPa]	0,25 ... 1					0,25 ... 1	0,15 ... 1
	[bar]	2,5 ... 10					2,5 ... 10	1,5 ... 10
Betriebsdruck bei Steuerluft- versorgung extern	[MPa]	0,1 ... 1					0,25 ... 1	0,15 ... 1
	[bar]	1,0 ... 10					2,5 ... 10	1,5 ... 10
Steuerdruck	[MPa]	0,25 ... 1					0,25 ... 1	0,15 ... 1
	[bar]	2,5 ... 10					2,5 ... 10	1,5 ... 10
Umgebungstemperatur	[°C]	–10 ... +60						
Mediumtemperatur	[°C]	–10 ... +60						
Zulassung		c UL us - Recognized (OL)						
Korrosionsbeständigkeit KBK ¹⁾		2						

1) Korrosionsbeständigkeitsklasse KBK 2 nach Festo Norm FN 940070

Mäßige Korrosionsbeanspruchung. Innenraumanwendung bei der Kondensation auftreten darf. Außenliegende sichtbare Teile mit vorrangig dekorativer Anforderung an die Oberfläche, die in direktem Kontakt zur umgebenden industriellen Atmosphäre stehen.

Datenblatt

Elektrische Daten		mit Magnetspule	ohne Magnetspule
Elektrischer Anschluss		Stecker Form C nach EN 175301-803, Stecker Form B nach Industriestandard (11 mm)	über Magnetspule → Internet: vacf
Betriebsspannung	[V DC]	24	
Zulässige Spannungsschwankungen	[%]	10	
Leistung	[W]	3,3	
Einschaltdauer ED	[%]	100	
Schutzart nach EN 60529		IP65 mit Steckdose	

Werkstoffe		M32C	M32U	T32C	T32U	T32H	M52	B52
Bestellcode Ventile								
Gehäuse		Aluminium-Druckguss (lackiert)						
Dichtungen		HNBR, NBR, TPE-U(PU)						
Kolbenschieber		Aluminium-Knetlegierung					POM	POM
Schrauben		Stahl, verzinkt						
Werkstoff-Hinweis		RoHS konform						

Datenblatt

Abmessungen

Download CAD-Daten → www.festo.com

3/2-Wegeventile, mit Magnetspule

3/2-Wegeventile, ohne Magnetspule

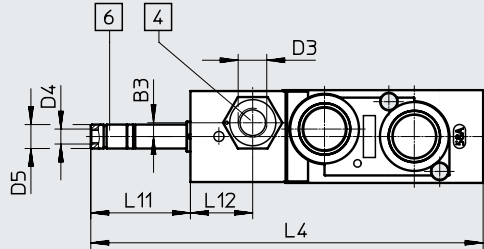
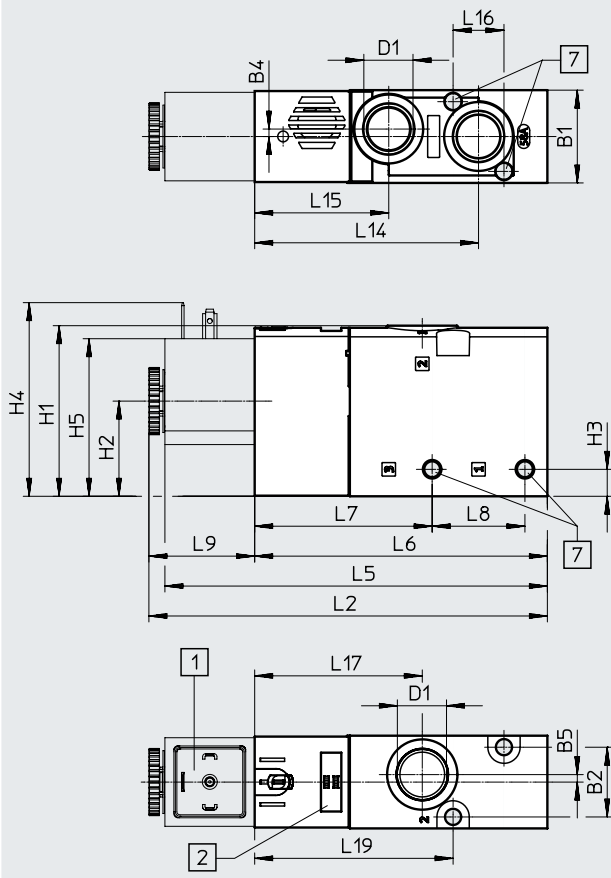

- [1] Magnetspule
- [2] Platz für Bezeichnungsschild
- [4] Anschluss 1 0/12 für Steuerluftversorgung
- [6] Anschluss 82 für Steuerabluft
- [7] für Schraube M5

Typ	B1	B2	B3	B4	B5	D1	D3	D4	D5 ∅	H1	H2	H3	H4	H5
VUVS-LT30-M32...-D-G38-...	31	23,3	-	2,5	2,5	G3/8	-	M5	8	57	31,8	9	64,7	52,6
VUVS-LT30-M32...-ZD-G38-...			4,6				G1/8							

Typ	L2	L4	L5	L6	L7	L8	L9	L11	L12	L14	L15	L16	L17	L19
VUVS-LT30-M32...-D-G38-...	133,2	131,1	127,8	97,8	59,3	31	35,4	33,3	-	74,8	44,8	17	56	66,3
VUVS-LT30-M32...-ZD-G38-...									20,8					

Datenblatt

Abmessungen

Download CAD-Daten → www.festo.com

5/2-Wegeventile monostabil, mit Magnetspule

5/2-Wegeventile monostabil, ohne Magnetspule

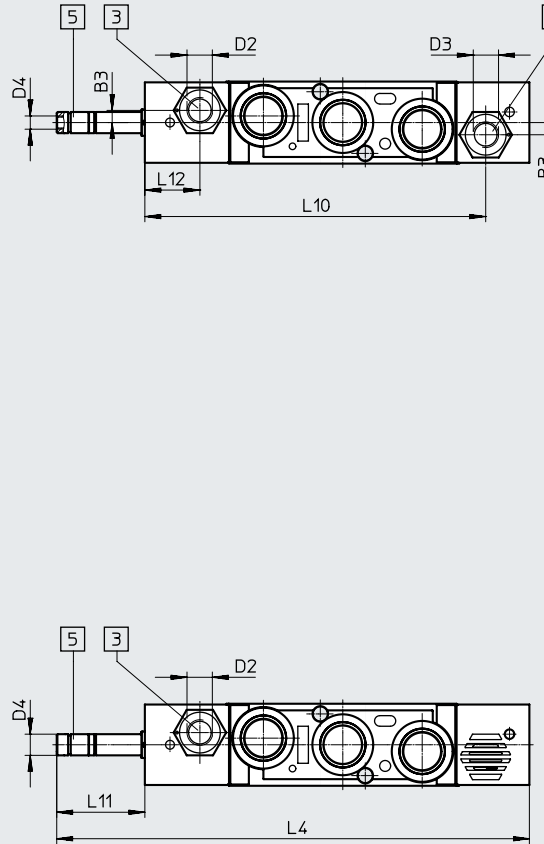
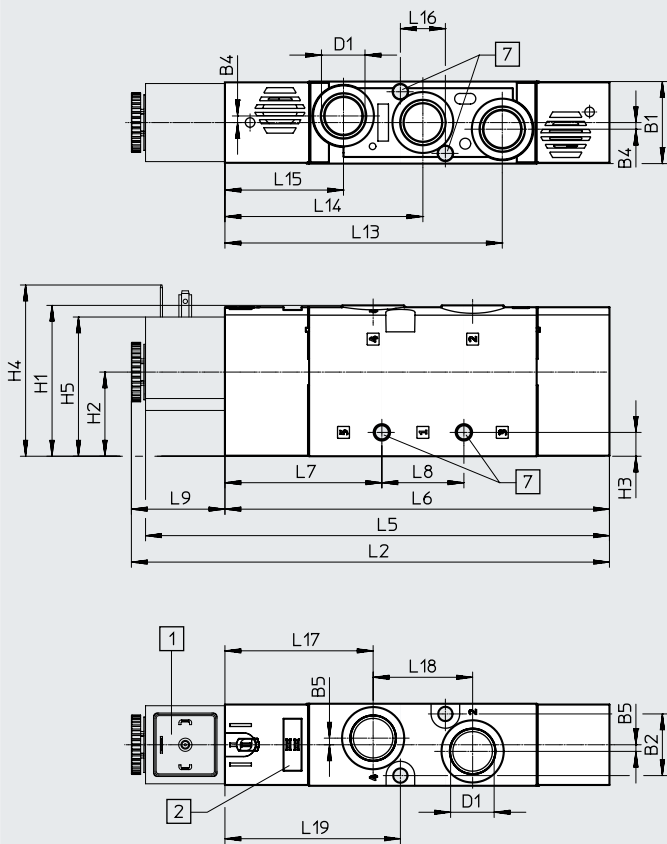

- [1] Magnetspule Schnittstelle Form B/Form C
- [2] Platz für Bezeichnungsschild
- [3] Anschluss 14 für Steuerluftversorgung
- [4] Anschluss 12 für Steuerluftversorgung
- [5] Anschluss 84 für Steuerabluft
- [7] für Schraube M5

Typ	B1	B2	B3	B4	B5	D1	D2	D3	D4	D5 ∅	H1	H2	H3	H4	H5
VUVS-LT30-M52...D-G38...	31	23,3	–	2,5	2,5	G3/8	–	–	M5	8	57	31,8	9	64,7	52,6
VUVS-LT30-M52...ZD-G38...			4,6				G1/8	G1/8							

Typ	L2	L4	L5	L6	L7	L8	L9	L10	L11	L12	L13	L14	L15	L16	L17	L18	L19
VUVS-LT30-M52...D-G38...	180,7	178,6	179,6	145,3	59,3	31	35,4	–	33,3	–	104,8	74,8	44,8	17	56	37,6	66,3
VUVS-LT30-M52...ZD-G38...								128,8		20,8							

Datenblatt

Abmessungen

Download CAD-Daten → www.festo.com

2x 3/2-Wegeventile und 5/2-Wegeventile bistabil, mit Magnetspule

2x 3/2-Wegeventile und 5/2-Wegeventile bistabil, ohne Magnetspule

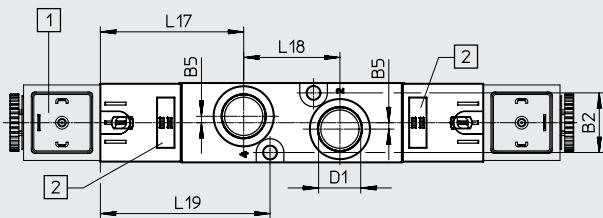
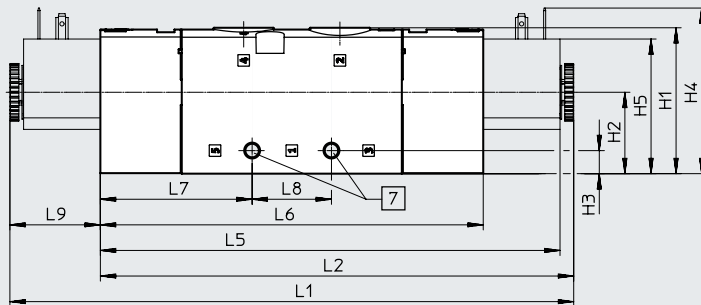
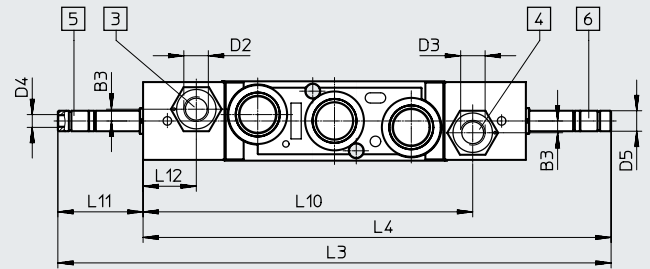
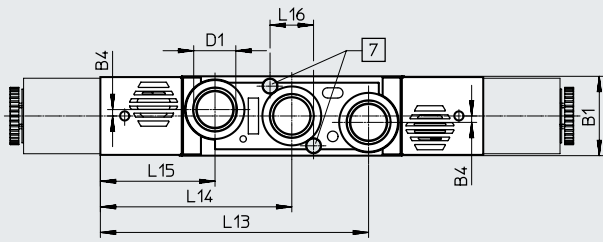

[1] Magnetspule Schnittstelle
Form B/Form C
[2] Platz für Bezeichnungsschild

[3] Anschluss 14 für Steuerluftversorgung
[4] Anschluss 12 für Steuerluftversorgung

[5] Anschluss 84 für Steuerabluft
[6] Anschluss 82 für Steuerabluft

[7] für Schraube M5

Typ	B1	B2	B3	B4	B5	D1	D2	D3	D4	D5 ∅	H1	H2	H3	H4	H5
VUVS-LT30-T32...-MD-G38-...	31	23,3	-	2,5	2,5	G3/8	-	-	M5	8	57	31,8	9	64,7	52,6
VUVS-LT30-T32...-MZD-G38-...			4,6				G1/8	G1/8							
VUVS-LT30-B52-D-G38-...			-	-	-										
VUVS-LT30-B52-ZD-G38-...			4,6	G1/8	G1/8										

Typ	L1	L2	L3	L4	L5	L6	L7	L8	L9	L10
VUVS-LT30-T32...-MD-G38-...	220,3	185	216,2	182,9	179,6	149,6	59,3	31	35,4	-
VUVS-LT30-T32...-MZD-G38-...										128,8
VUVS-LT30-B52-D-G38-...										-
VUVS-LT30-B52-ZD-G38-...										128,8

Typ	L11	L12	L13	L14	L15	L16	L17	L18	L19
VUVS-LT30-T32...-MD-G38-...	33,3	-	104,8	74,8	44,8	17	56	37,6	66,3
VUVS-LT30-T32...-MZD-G38-...		20,8							
VUVS-LT30-B52-D-G38-...		-							
VUVS-LT30-B52-ZD-G38-...		20,8							

Zubehör

Abmessungen

Download CAD-Daten → www.festo.com

Fußbefestigung

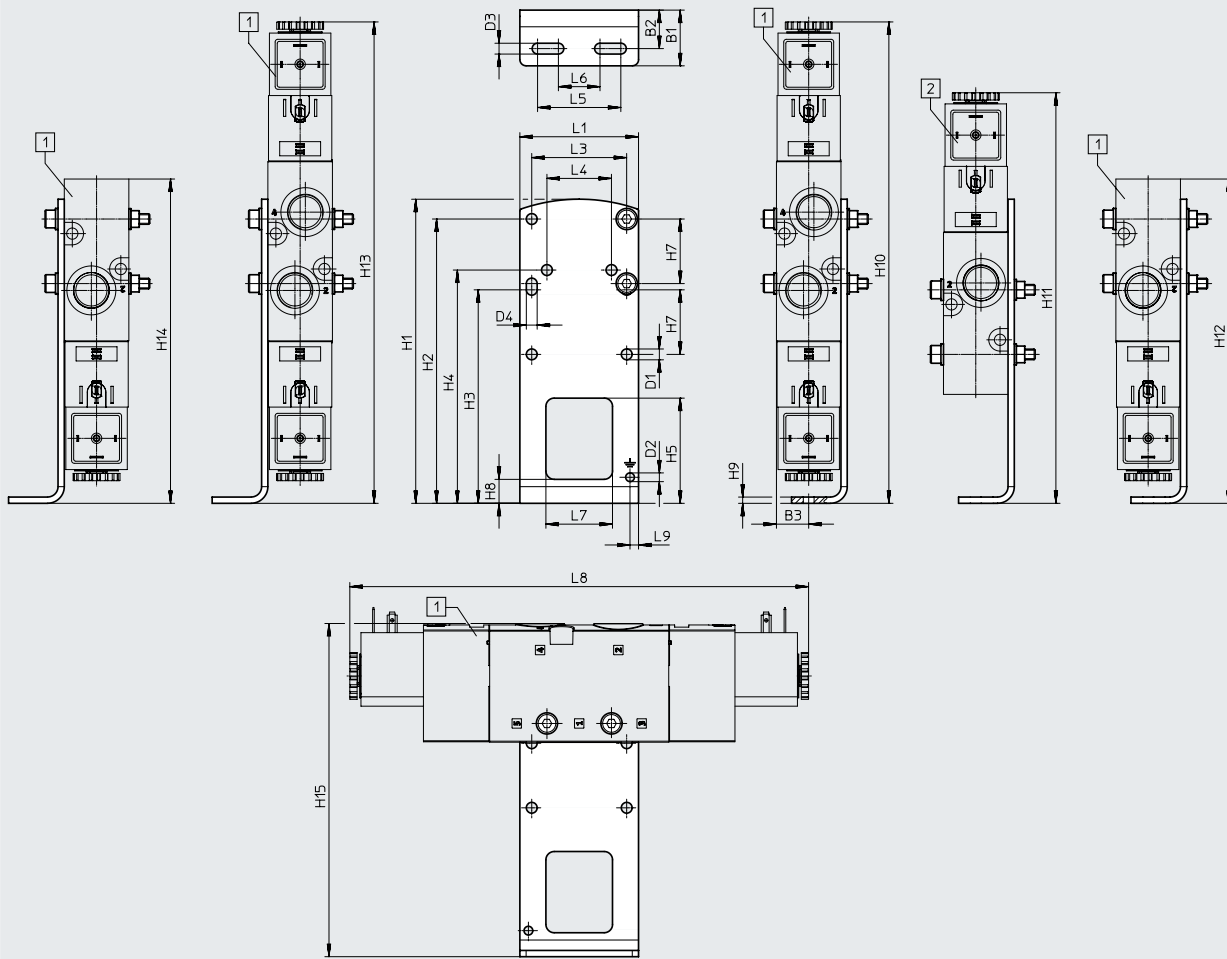

[1] VUVS-LT30-B52
 VUVS-LT30-T32
 VUVS-LT30-M52
 VUVS-LT30-M32

[2] VUVS-LT30-M52,
 VUVS-LT30-M32

Typ		B1	B2	B3	D1 ∅	D2 ∅	D3	D4	H1	H2	H3
VAME-B10-30-A	VUVS-LT30-B52/T32	26,8	18,5	15,5	5,2	4,2	5,2	5,2	146	136,5	102,5
	VUVS-LT30-M52										
	VUVS-LT30-M32										

Typ		H4	H5	H7	H8	H9	H10	H11	H12	H13	H14
VAME-B10-30-A	VUVS-LT30-B52/T32	112	50,5	31	11,5	3	231,2	—	231,2	231,2	231,2
	VUVS-LT30-M52							197,2	191,5		191,5
	VUVS-LT30-M32							144	144		144

Typ		H15	L1	L3	L4	L5	L6	L7	L8	L9
VAME-B10-30-A	VUVS-LT30-B52/T32	160	57	45,6	31	40	20	32	220,3	4,1
	VUVS-LT30-M52								180,7	
	VUVS-LT30-M32								133,2	

Zubehör

Abmessungen

Download CAD-Daten → www.festo.com

Wandbefestigung

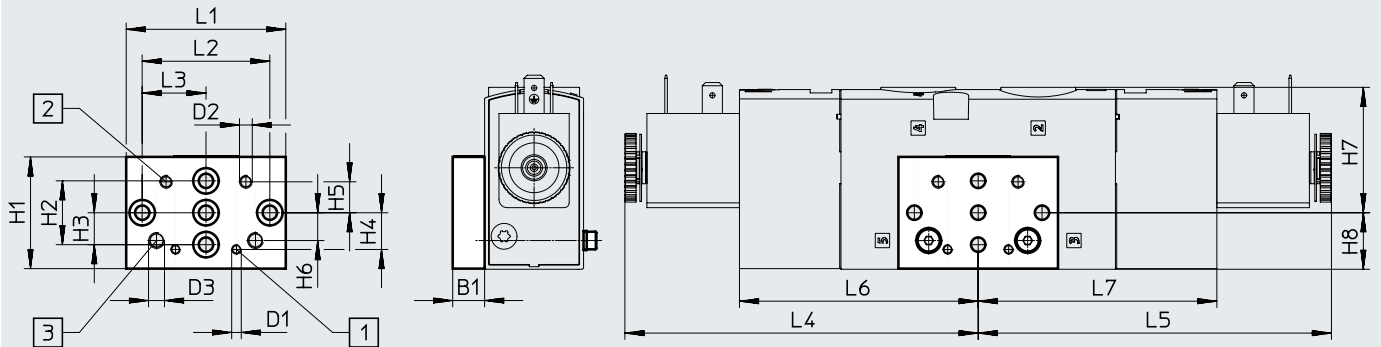

[1] Befestigungsbohrung für Baugröße 20

[2] Befestigungsbohrung für Baugröße 25

[3] Befestigungsbohrung für Baugröße 30

Typ		B1	D1	D2	D3	H1	H2	H3	H4	H5	H6
VAME-B10-20-W	VUVS-LT30-B52/T32	10	M3	M4	M5	35	20	10	11,5	9,7	8,7
	VUVS-LT30-M52										
	VUVS-LT30-M32										

Typ		H7	H8	L1	L2	L3	L4	L5	L6	L7
VAME-B10-20-W	VUVS-LT30-B52/T32	39,3	17,7	50	40	20	110,2	110,2	74,8	74,8
	VUVS-LT30-M52							70,5		-
	VUVS-LT30-M32							23		-

Zubehör

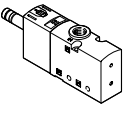
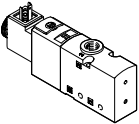
Bestellangaben		Code	Ventilfunktion	Teile-Nr.	Typ
3/2-Wegeventil ohne Magnetspule					
	monostabil, Ruhestellung geschlossen				
	M32C-M	Rückstellung über mechanische Feder, Steuerluftversorgung intern, Strömungsrichtung nicht reversibel	8036672	VUVS-LT30-M32C-MD-G38-F8	
		Rückstellung über mechanische Feder, Steuerluftversorgung extern, Strömungsrichtung nicht reversibel	8036673	VUVS-LT30-M32C-MZD-G38-F8	
	monostabil, Ruhestellung offen				
	M32U-M	Rückstellung über mechanische Feder, Steuerluftversorgung intern, Strömungsrichtung nicht reversibel	8036679	VUVS-LT30-M32U-MD-G38-F8	
		Rückstellung über mechanische Feder, Steuerluftversorgung extern, Strömungsrichtung nicht reversibel	8036680	VUVS-LT30-M32U-MZD-G38-F8	
3/2-Wegeventil mit Magnetspule (24 V DC)					
	monostabil, Ruhestellung geschlossen, Form C				
	M32C-M	Rückstellung über mechanische Feder, Steuerluftversorgung intern, Strömungsrichtung nicht reversibel	8036674	VUVS-LT30-M32C-MD-G38-F8-1C1	
		Rückstellung über mechanische Feder, Steuerluftversorgung extern, Strömungsrichtung nicht reversibel	8036675	VUVS-LT30-M32C-MZD-G38-F8-1C1	
	monostabil, Ruhestellung geschlossen, Form B				
	M32C-M	Rückstellung über mechanische Feder, Steuerluftversorgung intern, Strömungsrichtung nicht reversibel	8036676	VUVS-LT30-M32C-MD-G38-F8-1B2	
		Rückstellung über mechanische Feder, Steuerluftversorgung extern, Strömungsrichtung nicht reversibel	8036677	VUVS-LT30-M32C-MZD-G38-F8-1B2	
	monostabil, Ruhestellung offen, Form C				
	M32U-M	Rückstellung über mechanische Feder, Steuerluftversorgung intern, Strömungsrichtung nicht reversibel	8036681	VUVS-LT30-M32U-MD-G38-F8-1C1	
		Rückstellung über mechanische Feder, Steuerluftversorgung extern, Strömungsrichtung nicht reversibel	8036682	VUVS-LT30-M32U-MZD-G38-F8-1C1	
	monostabil, Ruhestellung offen, Form B				
	M32U-M	Rückstellung über mechanische Feder, Steuerluftversorgung intern, Strömungsrichtung nicht reversibel	8036683	VUVS-LT30-M32U-MD-G38-F8-1B2	
		Rückstellung über mechanische Feder, Steuerluftversorgung extern, Strömungsrichtung nicht reversibel	8036684	VUVS-LT30-M32U-MZD-G38-F8-1B2	

Zubehör

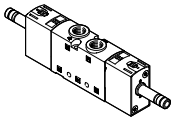
Bestellangaben		Code	Ventilfunktion	Teile-Nr.	Typ
2x 3/2-Wegeventil ohne Magnetspule					
	monostabil, Ruhestellung geschlossen				
	T32C	Rückstellung über mechanische Feder, Steuerluftversorgung intern, Strömungsrichtung nicht reversibel	8036700	VUVS-LT30-T32C-MD-G38-F8	
		Rückstellung über mechanische Feder, Steuerluftversorgung extern, Strömungsrichtung nicht reversibel	8036701	VUVS-LT30-T32C-MZD-G38-F8	
	monostabil, Ruhestellung offen				
	T32U	Rückstellung über mechanische Feder, Steuerluftversorgung intern, Strömungsrichtung nicht reversibel	8036707	VUVS-LT30-T32U-MD-G38-F8	
		Rückstellung über mechanische Feder, Steuerluftversorgung extern, Strömungsrichtung nicht reversibel	8036708	VUVS-LT30-T32U-MZD-G38-F8	
	monostabil, Ruhestellung 1x offen, 1x geschlossen				
	T32H	Rückstellung über mechanische Feder, Steuerluftversorgung intern, Strömungsrichtung nicht reversibel	8036714	VUVS-LT30-T32H-MD-G38-F8	
		Rückstellung über mechanische Feder, Steuerluftversorgung extern, Strömungsrichtung nicht reversibel	8036715	VUVS-LT30-T32H-MZD-G38-F8	



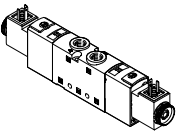

Zubehör

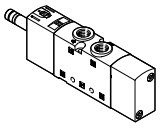
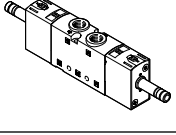
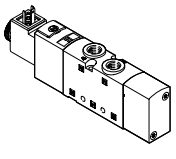
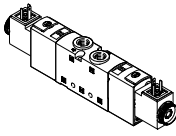
Bestellangaben		Code	Ventilfunktion	Teile-Nr.	Typ
2x 3/2-Wegeventil mit Magnetspule (24 V DC)					
	monostabil, Ruhestellung geschlossen, Form C				
	T32C	Rückstellung über mechanische Feder, Steuerluftversorgung intern, Strömungsrichtung nicht reversibel	8036702	VUVS-LT30-T32C-MD-G38-F8-1C1	
		Rückstellung über mechanische Feder, Steuerluftversorgung extern, Strömungsrichtung nicht reversibel	8036703	VUVS-LT30-T32C-MZD-G38-F8-1C1	
	monostabil, Ruhestellung geschlossen, Form B				
	T32C	Rückstellung über mechanische Feder, Steuerluftversorgung intern, Strömungsrichtung nicht reversibel	8036704	VUVS-LT30-T32C-MD-G38-F8-1B2	
		Rückstellung über mechanische Feder, Steuerluftversorgung extern, Strömungsrichtung nicht reversibel	8036705	VUVS-LT30-T32C-MZD-G38-F8-1B2	
	monostabil, Ruhestellung offen, Form C				
	T32U	Rückstellung über mechanische Feder, Steuerluftversorgung intern, Strömungsrichtung nicht reversibel	8036709	VUVS-LT30-T32U-MD-G38-F8-1C1	
		Rückstellung über mechanische Feder, Steuerluftversorgung extern, Strömungsrichtung nicht reversibel	8036710	VUVS-LT30-T32U-MZD-G38-F8-1C1	
	monostabil, Ruhestellung offen, Form B				
	T32U	Rückstellung über mechanische Feder, Steuerluftversorgung intern, Strömungsrichtung nicht reversibel	8036711	VUVS-LT30-T32U-MD-G38-F8-1B2	
		Rückstellung über mechanische Feder, Steuerluftversorgung extern, Strömungsrichtung nicht reversibel	8036712	VUVS-LT30-T32U-MZD-G38-F8-1B2	
	monostabil, Ruhestellung 1x offen, 1x geschlossen, Form C				
	T32H	Rückstellung über mechanische Feder, Steuerluftversorgung intern, Strömungsrichtung nicht reversibel	8036716	VUVS-LT30-T32H-MD-G38-F8-1C1	
	Rückstellung über mechanische Feder, Steuerluftversorgung extern, Strömungsrichtung nicht reversibel	8036717	VUVS-LT30-T32H-MZD-G38-F8-1C1		
monostabil, Ruhestellung 1x offen, 1x geschlossen, Form B					
T32H	Rückstellung über mechanische Feder, Steuerluftversorgung intern, Strömungsrichtung nicht reversibel	8036718	VUVS-LT30-T32H-MD-G38-F8-1B2		
	Rückstellung über mechanische Feder, Steuerluftversorgung extern, Strömungsrichtung nicht reversibel	8036719	VUVS-LT30-T32H-MZD-G38-F8-1B2		





Zubehör

Bestellangaben		Code	Ventilfunktion	Teile-Nr.	Typ	
5/2-Wegeventil ohne Magnetspule						
	monostabil					
	M52	Rückstellung über mechanische Feder, Steuerluftversorgung intern, Strömungsrichtung nicht reversibel	8036686	VUVS-LT30-M52-MD-G38-F8		
		Rückstellung über mechanische Feder, Steuerluftversorgung extern, Strömungsrichtung nicht reversibel	8036687	VUVS-LT30-M52-MZD-G38-F8		
	bistabil					
	B52	Steuerluftversorgung intern, Strömungsrichtung nicht reversibel	8036693	VUVS-LT30-B52-D-G38-F8		
		Steuerluftversorgung extern, Strömungsrichtung nicht reversibel	8036694	VUVS-LT30-B52-ZD-G38-F8		
	5/2-Wegeventil mit Magnetspule (24 V DC)					
		monostabil, Form C				
M52-M		Rückstellung über mechanische Feder, Steuerluftversorgung intern, Strömungsrichtung nicht reversibel	8036688	VUVS-LT30-M52-MD-G38-F8-1C1		
		Rückstellung über mechanische Feder, Steuerluftversorgung extern, Strömungsrichtung nicht reversibel	8036689	VUVS-LT30-M52-MZD-G38-F8-1C1		
monostabil, Form B						
M52-M		Rückstellung über mechanische Feder, Steuerluftversorgung intern, Strömungsrichtung nicht reversibel	8036690	VUVS-LT30-M52-MD-G38-F8-1B2		
		Rückstellung über mechanische Feder, Steuerluftversorgung extern, Strömungsrichtung nicht reversibel	8036691	VUVS-LT30-M52-MZD-G38-F8-1B2		
		bistabil, Form C				
		B52	Steuerluftversorgung intern, Strömungsrichtung nicht reversibel	8036695	VUVS-LT30-B52-D-G38-F8-1C1	
		Steuerluftversorgung extern, Strömungsrichtung nicht reversibel	8036696	VUVS-LT30-B52-ZD-G38-F8-1C1		
	bistabil, Form B					
	B52	Steuerluftversorgung intern, Strömungsrichtung nicht reversibel	8036697	VUVS-LT30-B52-D-G38-F8-1B2		
		Steuerluftversorgung extern, Strömungsrichtung nicht reversibel	8036698	VUVS-LT30-B52-ZD-G38-F8-1B2		



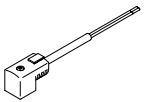

Zubehör

Bestellangaben		Beschreibung		Teile-Nr.	Typ	
Magnetspulen für Ventile						
	Anschlussbild Form C, nach EN 175301-803	12 V DC		8030810	VACF-B-C1-5	
		24 V DC		8030811	VACF-B-C1-1	
		48 V DC		8030812	VACF-B-C1-7	
		24 V AC/50-60 Hz		8030813	VACF-B-C1-1A	
		48 V AC/50-60 Hz		8030814	VACF-B-C1-7A	
		11 0/120 V AC/50-60 Hz		8030815	VACF-B-C1-16B	
		23 0/240 V AC/50-60 Hz		8030817	VACF-B-C1-3W	
	Anschlussbild Form B, Industriestandard	12 V DC		8030801	VACF-B-B2-5	
		24 V DC		8030802	VACF-B-B2-1	
		48 V DC		8030803	VACF-B-B2-7	
		24 V AC/50-60 Hz		8030804	VACF-B-B2-1A	
		48 V AC/50-60 Hz		8030805	VACF-B-B2-7A	
		11 0/120 V AC/50-60 Hz		8030806	VACF-B-B2-16B	
		23 0/240 V AC/50-60 Hz		8030808	VACF-B-B2-3W	
	Anschlussbild Form A, nach EN 175301-803	12 V DC		8030821	VACF-A-A1-5	
		24 V DC		8030822	VACF-A-A1-1	
		48 V DC		8030823	VACF-A-A1-7	
		24 V AC/50-60 Hz		8030824	VACF-A-A1-1A	
		48 V AC/50-60 Hz		8030825	VACF-A-A1-7A	
		11 0/120 V AC/50-60 Hz		8030826	VACF-A-A1-16B	
		23 0/240 V AC/50-60 Hz		8030828	VACF-A-A1-3W	
Dichtung-Set für Magnetspule						
	Anschlussbild Form C um Schutzklasse IP67 zu gewährleisten			2643771	VAMC-B10-C-B-S8	
	Anschlussbild Form B um Schutzklasse IP67 zu gewährleisten			8034609	VAMC-B10-B-B-S8	
	Anschlussbild Form A um Schutzklasse IP67 zu gewährleisten			8034611	VAMC-B10-A-B-S8	
Abdeckkappe						
	für Handhilfsbetätigung tastend oder verdeckt			8028240	VAMC-B10-20-CH2	
Steckdose						
	Anschlussbild Form C, nach EN 175301-803					
	3-polig, Schraubklemme	Kabelverschraubung M12	0 ... 250 V AC/DC	IP65	539712	MSSD-EB-M12
		Kabelverschraubung Pg7			★ 151687	MSSD-EB
	4-polig, Schneidklemme	Kabelverschraubung M14	0 ... 250 V AC/DC	IP67	192745	MSSD-EB-S-M14
	3-polig, Dose gewinkelt	Kabelverschraubung M12	0 ... 24 V DC	IP65	570367	MSSD-EB-M12-24VDC-SD-EX
	Anschlussbild Form B, Industriestandard					
	3-polig, Schraubklemme	Kabelverschraubung M16	0 ... 250 V AC/DC	IP65	539710	MSSD-F-M16
		Kabelverschraubung Pg9			★ 34431	MSSD-F
3-polig, Schneidklemme	–	0 ... 250 V AC/DC	IP67	192746	MSSD-F-S-M16	

Zubehör

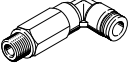
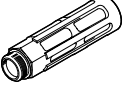

Bestellangaben		Beschreibung			Teile-Nr.	Typ
Steckdose						
	Anschlussbild Form A, nach EN 175301-803					
	3-polig, Dose gewinkelt	Kabelverschraubung Pg9	0 ... 250 V AC/DC	IP65	34583	MSSD-C
	3-polig, Dose gewinkelt	Kabelverschraubung M16	0 ... 250 V AC/DC	IP65	539709	MSSD-C-M16
	4-polig, Dose gewinkelt	Kabelanschluss Schneidklemme	0 ... 250 V AC/DC	IP67	192748	MSSD-C-S-M16
Adapter						
	Dose Form C, nach EN 175301-803	Stecker M12x1, 2-polig, A-codiert	12 ... 24 V AC/DC	IP65	188024	MSSD-EB-M12-MONO
Steckdosenleitung						
	Anschlussbild Form C, nach EN 175301-803					
	Dose gewinkelt, 3-polig Kabel, offenes Ende, 3-adrig	24 V DC	LED	2,5 m	★ 151688	KMEB-1-24-2,5-LED
				5 m	151689	KMEB-1-24-5-LED
				10 m	193457	KMEB-1-24-10-LED
		230 V AC	-	2,5 m	151690	KMEB-1-230AC-2,5
				5 m	151691	KMEB-1-230AC-5
				Anschlussbild Form B, Industriestandard		
	Dose gewinkelt, 3-polig Kabel, offenes Ende, 3-adrig	24 V DC	LED	2,5 m	★ 30935	KMF-1-24DC-2,5-LED
				5 m	30937	KMF-1-24DC-5-LED
				10 m	193458	KMF-1-24-10-LED
		230 V AC	-	2,5 m	30936	KMF-1-230AC-2,5
				5 m	30938	KMF-1-230AC-5
				Anschlussbild Form A, nach EN 175301-803		
	Dose gewinkelt, 3-polig Kabel, offenes Ende, 3-adrig	24 V DC	LED	2,5 m	30931	KMC-1-24DC-2,5-LED
				5 m	30933	KMC-1-24DC-5-LED
10 m				193459	KMC-1-24-10-LED	
230 V AC		-	2,5 m	30932	KMC-1-230AC-2,5	
			5 m	30934	KMC-1-230AC-5	
			Leuchtdichtung			
	Anschlussbild Form C, nach DIN EN 175301-803	24 V DC		151717	MEB-LD-12-24DC	
		230 V AC		151718	MEB-LD-230AC	
	Anschlussbild Form B, Industriestandard	24 V DC		19143	MF-LD-12-24DC	
		230 V AC		19144	MF-LD-230AC	

Zubehör

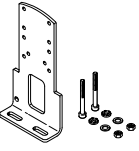
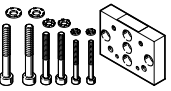

Bestellangaben			Teile-Nr.	Typ	PE ¹⁾
Steckverschraubung mit Innensechskant					
	Anschlussgewinde G1/8 für Schlauchaußen-ø	4 mm	★ 186106	QS-G1/8-4-I	10
			133008	QS-G1/8-4-I-100	100
	Anschlussgewinde G3/8 für Schlauchaußen-ø	8 mm	★ 186111	QS-G3/8-8-I	10
			★ 186113	QS-G3/8-10-I	10
			★ 186114	QS-G3/8-12-I	10
Gewinkelte Steckverschraubung mit Außensechskant					
	Anschlussgewinde G3/8 für Schlauchaußen-ø	8 mm	★ 186121	QSL-G3/8-8	10
			132055	QSL-G3/8-8-50	50
	10 mm	★ 186123	QSL-G3/8-10	10	
		132056	QSL-G3/8-10-20	20	
		★ 186124	QSL-G3/8-12	10	
132057	QSL-G3/8-12-20	20			
Gewinkelte Steckverschraubung, lang, mit Außensechskant					
	Anschlussgewinde G3/8 für Schlauchaußen-ø	8 mm	186132	QSL-G3/8-8	10
		10 mm	186134	QSL-G3/8-10	10
		12 mm	186135	QSL-G3/8-12	10
Schalldämpfer					
	mit Anschlussgewinde G, Metallausführung	G3/8	6843	U-3/8-B	1
	mit Anschlussgewinde G, Sinterausführung, lang	G3/8	★ 1205862	AMTE-M-LH-G38	10

1) Packungseinheit in Stück

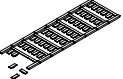
Zubehör

Bestellangaben				
	Beschreibung	Gewicht [g]	Teile-Nr.	Typ
Fußbefestigung				
	mit Schrauben-Set zur Befestigung des Ventils an der Fußbefestigung	239	8026337	VAME-B10-30-A
Wandbefestigung				
	mit Schrauben-Set zur Befestigung des Ventils an der Wandbefestigung	53	576413	VAME-B10-20-W
Ersatzteil-Sortiment				
	Set, bestehend aus Dichtungen und Schrauben	22	8035637	VAME-B10-30-MK
Bezeichnungsschild				
	Rahmen mit 40 Stück	–	565306	ASLR-C-E4

Datenblatt

-  - Durchfluss
bis 700 l/min
-  - Baubreite der Ventile
21 mm
-  - Spannung
12, 24 V DC
24, 110, 120, 230, 240 V AC

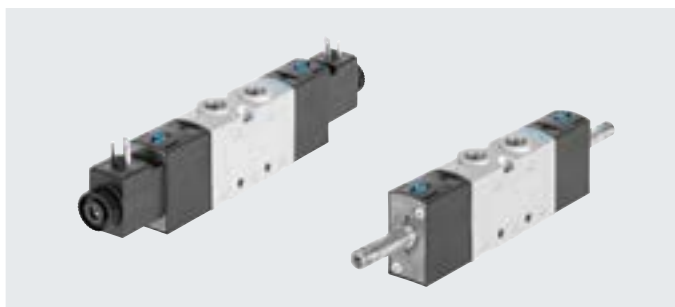

Allgemeine Technische Daten								
Ventilfunktion	3/2-Wegeventil		5/2-Wegeventil		5/3-Wegeventil			
Bestellcode Ventile	M32C	M32U	M52	B52	P53C	P53U	P53E	
Baubreite Ventile [mm]	21							
Nennweite [mm]	5,7				5	4,8	4,5	
Konstruktiver Aufbau	Kolbenschieber							
Strömungsrichtung	reversibel mit externer Steuerluftversorgung							
Steuerluftversorgung	intern oder extern							
Steuerart	vorgesteuert							
Handhilfsbetätigung	tastend, rastend							
Überdeckung	positive Überdeckung							
Dichtprinzip	weich							
Befestigungsart	wahlweise mit Durchgangsbohrung oder auf Anschlussleiste							
Normalnenndurchfluss qnN [l/min]	700		700	700	700	600		
Betätigungsart	elektrisch							
Einbaulage	beliebig							
Abluftfunktion	drosselbar							
Pneumatischer Anschluss	1, 2, 3	G1/8	G1/8	G1/8	G1/8	G1/8	G1/8	G1/8
	4, 5	-	-	G1/8	G1/8	G1/8	G1/8	G1/8
Anschluss Steuerluft 1 2/14	M5							
Anschluss Steuerabluft 8 2/84	M5							

ATEX	
Typ	VUVS-L...-EX2
ATEX-Kategorie Gas	II 3G
Ex-Zündschutzart Gas	Ex ec IIC T4 Gc X
ATEX-Kategorie Staub	II 3D
Ex-Zündschutzart Staub	Ex tc IIIC T115°C Dc X
Ex-Umgebungstemperatur [°C]	-10°C ≤ Ta ≤ +60°C
CE-Zeichen (siehe Konformitätserklärung) ¹⁾	nach EU-Ex-Schutz-Richtlinie (ATEX)
UKCA-Zeichen (siehe Konformitätserklärung) ¹⁾	nach UK-Vorschrift EX
Ex-Schutz Zulassung außerhalb EU	EPL Dc (GB)
	EPL Gc (GB)

¹⁾ Bitte entnehmen Sie den Nutzungsbereichen der Konformitätserklärung: www.festo.com/catalogue/... Support/Downloads.

Im Falle von Nutzungsbeschränkungen der Geräte in Wohn-, Geschäfts- und Gewerbebereichen, sowie Kleinbetrieben, können weitere Maßnahmen zur Reduzierung der Störaussendung erforderlich sein.

Datenblatt

Technische Daten 3/2-Wegeventile					
Bestellcode Ventile		M32C		M32U	
Ruhestellung		geschlossen		offen	
Speicherstabilität		monostabil		monostabil	
Rückstellart		pneumatische Feder	mechanische Feder	pneumatische Feder	mechanische Feder
Schaltzeiten in [ms]	ein	14	14	14	15
	aus	21	32	21	28
	um	–	–	–	–
Produktgewicht ohne Magnet- spule	[g]	138	136	138	136
Produktgewicht mit Magnet- spule	[g]	172	170	172	170
Produktgewicht mit Magnet- spule und Steckdose	[g]	182	180	182	180

Technische Daten 5/2-Wegeventile					
Bestellcode Ventile		M52		B52	
Ruhestellung		–		–	
Speicherstabilität		monostabil		bistabil	
Rückstellart		pneumatische Feder	mechanische Feder	–	
Schaltzeiten in [ms]	ein	20	12	–	
	aus	29	44	–	
	um	–	–	10	
Produktgewicht ohne Magnet- spule	[g]	188	183	225	
Produktgewicht mit Magnet- spule	[g]	222	217	259	
Produktgewicht mit Magnet- spule und Steckdose	[g]	232	227	279	

Technische Daten 5/3-Wegeventile					
Bestellcode Ventile		P53C		P53U	P53E
Ruhestellung/Mittelstellung		geschlossen		belüftet	entlüftet
Speicherstabilität		monostabil			
Rückstellart		mechanische Feder			
Schaltzeiten in [ms]	ein	13		13	13
	aus	42		42	44
	um	24		21	24
Produktgewicht ohne Magnet- spule	[g]	229		229	229
Produktgewicht mit Magnet- spule	[g]	263		263	263
Produktgewicht mit Magnet- spule und Steckdose	[g]	283		283	283

Sicherheitstechnische Kenngrößen	
Max. pos. Prüfpuls 0 Signal	[is] 1900 (Ventile mit VACS-C-C1-1)
Max. neg. Prüfpuls 1 Signal	[is] 2700 (Ventile mit VACS-C-C1-1)
Schockfestigkeit	Schockprüfung mit Schärfegrad 2 nach FN 942017-5 und EN 60068-2-27
Schwingfestigkeit	Transporteinsatzprüfung mit Schärfegrad 2 nach FN 942017-4 und EN 60068-2-6

Datenblatt

Betriebs- und Umweltbedingungen		M32	M52	B52	P53
Bestellcode Ventile					
Betriebsmedium		Druckluft nach ISO 8573-1:2010 [7:4:4]			
Steuermedium		Druckluft nach ISO 8573-1:2010 [7:4:4]			
Hinweis zum Betriebs-/Steuermedium		geölter Betrieb möglich (im weiteren Betrieb erforderlich)			
Betriebsdruck bei Steuerluftversorgung intern	[MPa]	0,25 ... 1		0,15 ... 1	0,25 ... 1
	[bar]	2,5 ... 10		1,5 ... 10	2,5 ... 10
Betriebsdruck bei Steuerluftversorgung extern	[MPa]	-0,09 ... +1			
	[bar]	-0,9 ... +10			
Steuerdruck	[MPa]	0,25 ... 1		0,15 ... 1	0,25 ... 1
	[bar]	2,5 ... 10		1,5 ... 10	2,5 ... 10
Umgebungstemperatur	[°C]	-10 ... +60			
Mediumstemperatur	[°C]	-10 ... +60			
Zulassung		c UL us - Recognized (OL)			
Korrosionsbeständigkeit KBK ¹⁾		2			

1) Korrosionsbeständigkeitsklasse KBK 2 nach Festo Norm FN 940070

Mäßige Korrosionsbeanspruchung. Innenraumanwendung bei der Kondensation auftreten darf. Außenliegende sichtbare Teile mit vorrangig dekorativer Anforderung an die Oberfläche, die in direktem Kontakt zur umgebenden industriellen Atmosphäre stehen.

Elektrische Daten		mit Magnetspule	ohne Magnetspule
Elektrischer Anschluss		Stecker Form C nach EN 175301-803	über Magnetspule → Internet: vacs
Betriebsspannung	[V DC]	12, und 24 ±10%	
	[V AC]	24, 110, 120, 230, 240 ±10%	
Zulässige Spannungsschwankungen	[%]	±10	
Leistung	[W]	2,6	
Einschaltdauer ED	[%]	100	
Schutzart nach EN 60529		IP65 mit Steckdose	

Werkstoffe	
Gehäuse	Aluminium-Druckguss
Dichtungen	HNBR, NBR
Kolbenschieber	Aluminium-Knetlegierung (P53-Typen: Hochlegierter Stahl, rostfrei)
Schrauben	Stahl, verzinkt
Werkstoff-Hinweis	RoHS konform

Datenblatt

Abmessungen

Download CAD-Daten → www.festo.com

3/2-Wegeventile, mit Magnetspule

3/2-Wegeventile, ohne Magnetspule

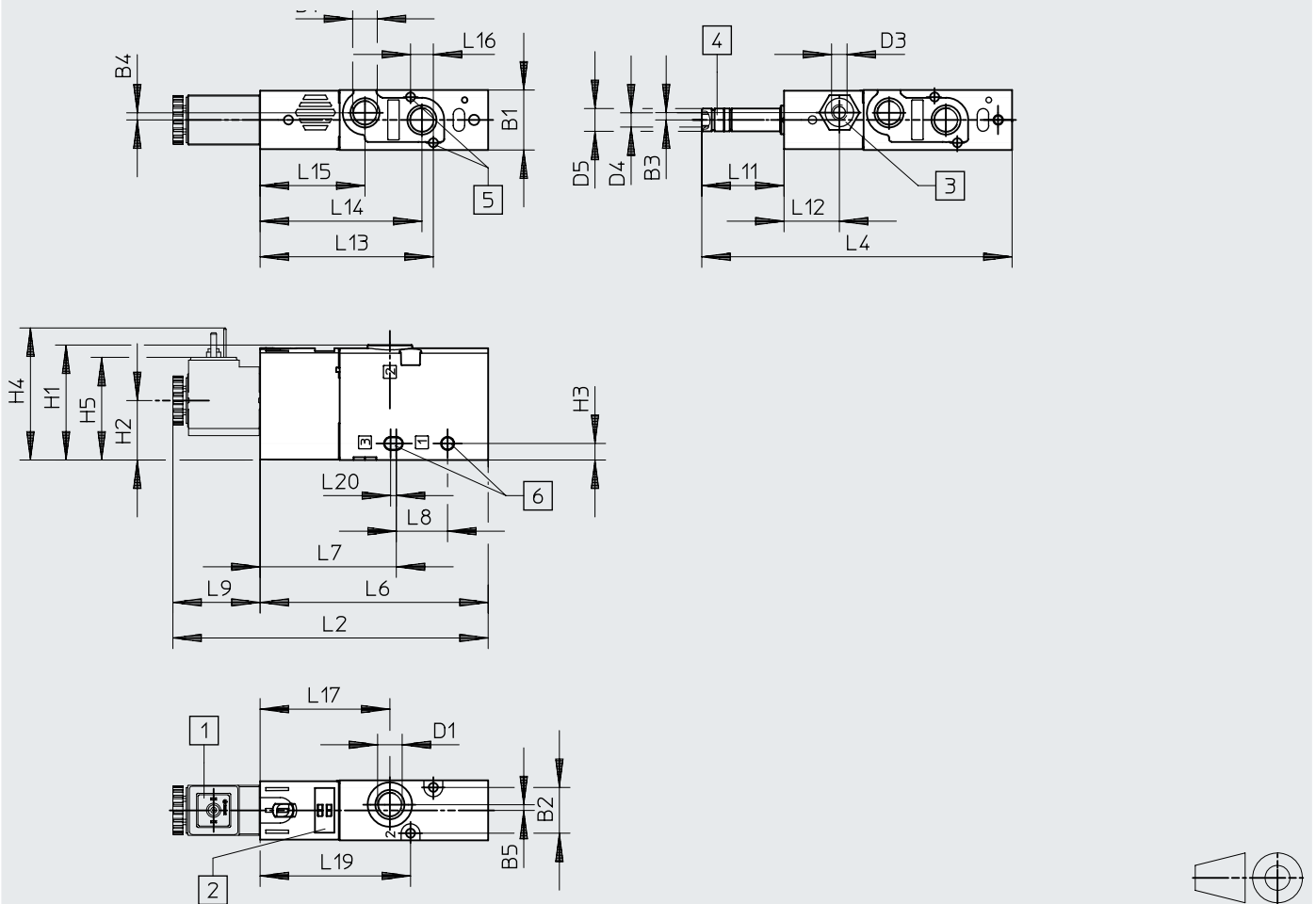

- [1] Magnetspule Schnittstelle Form C
- [2] Platz für Bezeichnungsschild
- [3] Anschluss 10/12 für Steuerluftversorgung
- [4] Anschluss 82 für Steuerabluft
- [5] für Schraube M3
- [6] für Schraube M4

Typ	B1	B2	B3	B4	B5	D1	D3	D4	D5 ∅	H1	H2	H3	H4	H5
VUVS-L20-M32...-D-G18-...	21,1	16,1	–	2,5	2	G1/8	–	M5	8	40,4	20,9	5,8	46,7	36,4
VUVS-L20-M32...-ZD-G18-...			2,6				M5							

Typ	L2	L4	L6	L7	L8	L9	L11	L12	L13	L14	L15	L16	L17	L19	L20
VUVS-L20-M32...-D-G18-...	110,7	109,1	80,1	47,9	18	30,6	29	–	60,9	56,9	36,9	8	45,6	52,9	2
VUVS-L20-M32...-ZD-G18-...								19,5							

Datenblatt

Abmessungen

Download CAD-Daten → www.festo.com

5/2-Wegeventile monostabil, mit Magnetspule

5/2-Wegeventile monostabil, ohne Magnetspule

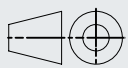
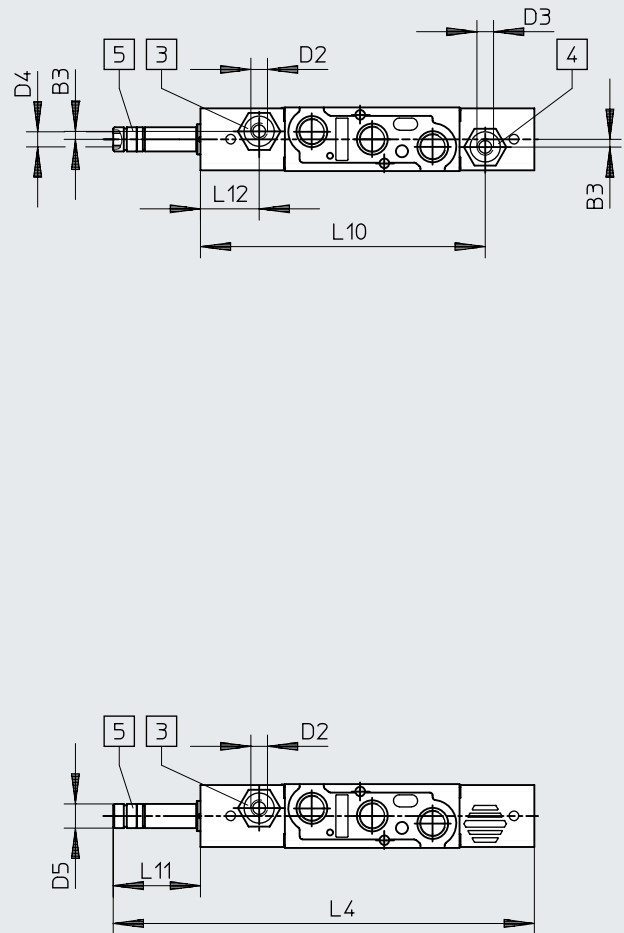
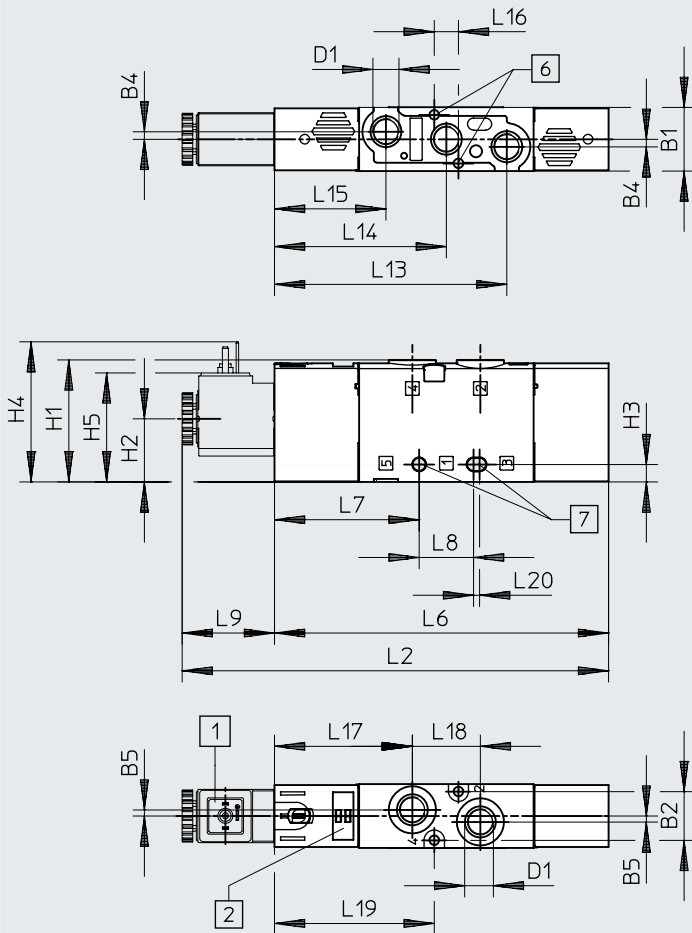

- [1] Magnetspule Schnittstelle Form C
- [2] Platz für Bezeichnungsschild
- [3] Anschluss 14 für Steuerluftversorgung
- [4] Anschluss 12 für Steuerluftversorgung
- [5] Anschluss 84 für Steuerabluft
- [6] für Schraube M3
- [7] für Schraube M4

Typ	B1	B2	B3	B4	B5	D1	D2	D3	D4	D5 ∅	H1	H2	H3	H4	H5
VUVS-L20-M52-...D-G18-...	21,1	16,1	-	2,5	2	G1/8	-	-	M5	8	40,4	20,9	5,8	46,7	36,4
VUVS-L20-M52-...ZD-G18-...			2,6				M5	M5							

Typ	L2	L4	L6	L7	L8	L9	L10	L11	L12	L13	L14	L15	L16	L17	L18	L19	L20
VUVS-L20-M52-...D-G18-...	141,2	139,6	110,6	47,9	18	30,6	-	29	-	76,9	56,9	36,9	8	45,6	22,5	52,9	2
VUVS-L20-M52-...ZD-G18-...							94,3		19,5								

Datenblatt

Abmessungen

Download CAD-Daten → www.festo.com

5/3-Wegeventile und 5/2-Wegeventile bistabil, mit Magnetspule

5/3-Wegeventile und 5/2-Wegeventile bistabil, ohne Magnetspule

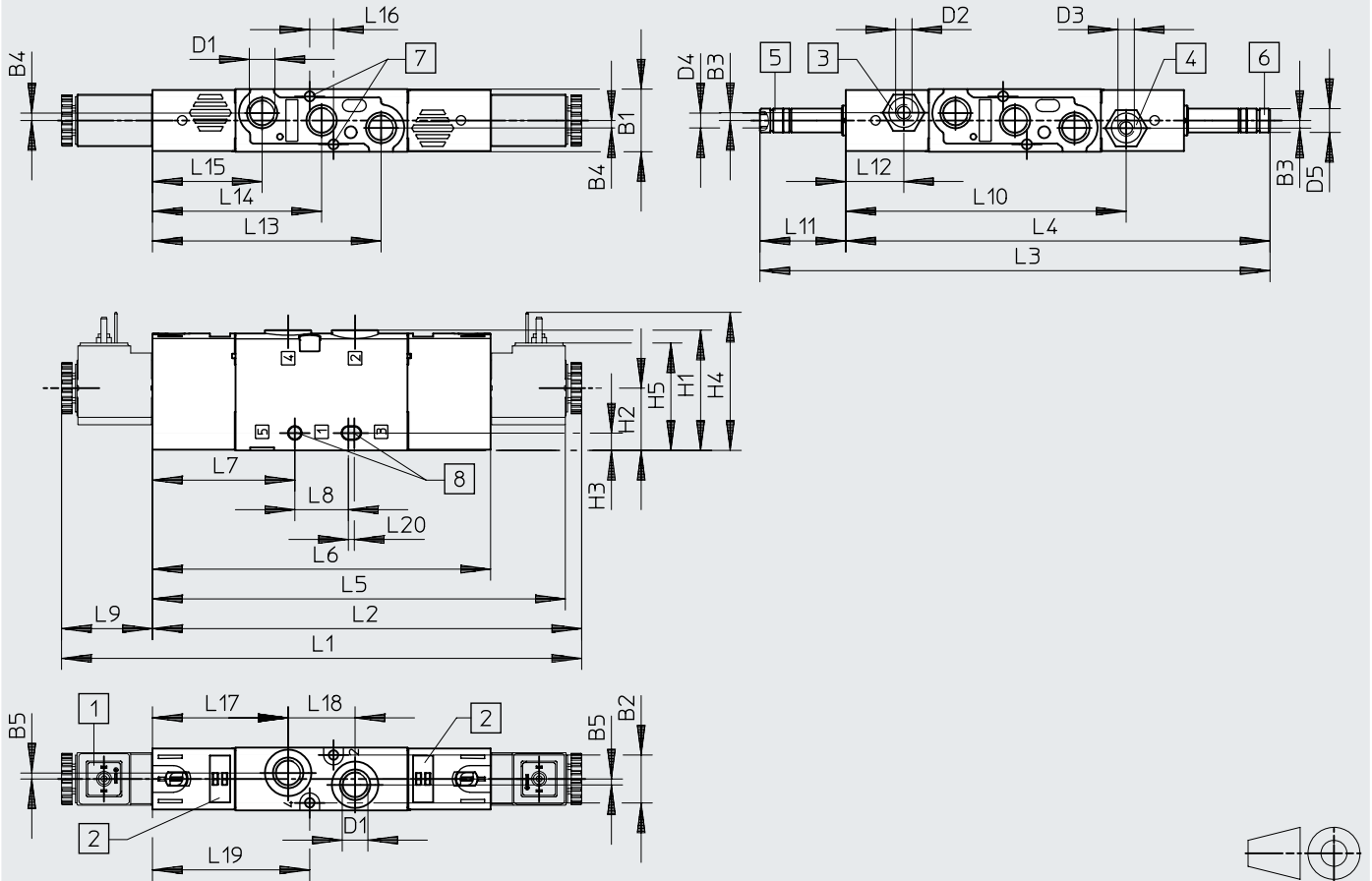

- [1] Magnetspule Schnittstelle Form C
- [2] Platz für Bezeichnungsschild
- [3] Anschluss 14 für Steuerluftversorgung
- [4] Anschluss 12 für Steuerluftversorgung
- [5] Anschluss 84 für Steuerabluft
- [6] Anschluss 82 für Steuerabluft
- [7] für Schraube M3
- [8] für Schraube M4

Typ	B1	B2	B3	B4	B5	D1	D2	D3	D4	D5 ∅	H1	H2	H3	H4	H5
VUVS-L20-P53...-MD-G18-...	21,1	16,1	-	2,5	2	G1/8	-	-	M5	8	40,4	20,9	5,8	46,7	36,4
VUVS-L20-P53...-MZD-G18-...			2,6				M5	M5							
VUVS-L20-B52-D-G18-...			-				-	-							
VUVS-L20-B52-ZD-G18-...			2,6				M5	M5							

Typ	L1	L2	L3	L4	L5	L6	L7	L8	L9	L10	L11
VUVS-L20-P53...-MD-G18-...	174,9	144,3	171,7	142,7	139,1	113,7	47,9	18	30,6	-	29
VUVS-L20-P53...-MZD-G18-...										94,3	
VUVS-L20-B52-D-G18-...										-	
VUVS-L20-B52-ZD-G18-...										94,3	

Typ	L12	L13	L14	L15	L16	L17	L18	L19	L20
VUVS-L20-P53...-MD-G18-...	-	76,9	56,9	36,9	8	45,6	22,5	52,9	2
VUVS-L20-P53...-MZD-G18-...	19,5								
VUVS-L20-B52-D-G18-...	-								
VUVS-L20-B52-ZD-G18-...	19,5								

Zubehör

Abmessungen

Download CAD-Daten → www.festo.com

Fußbefestigung

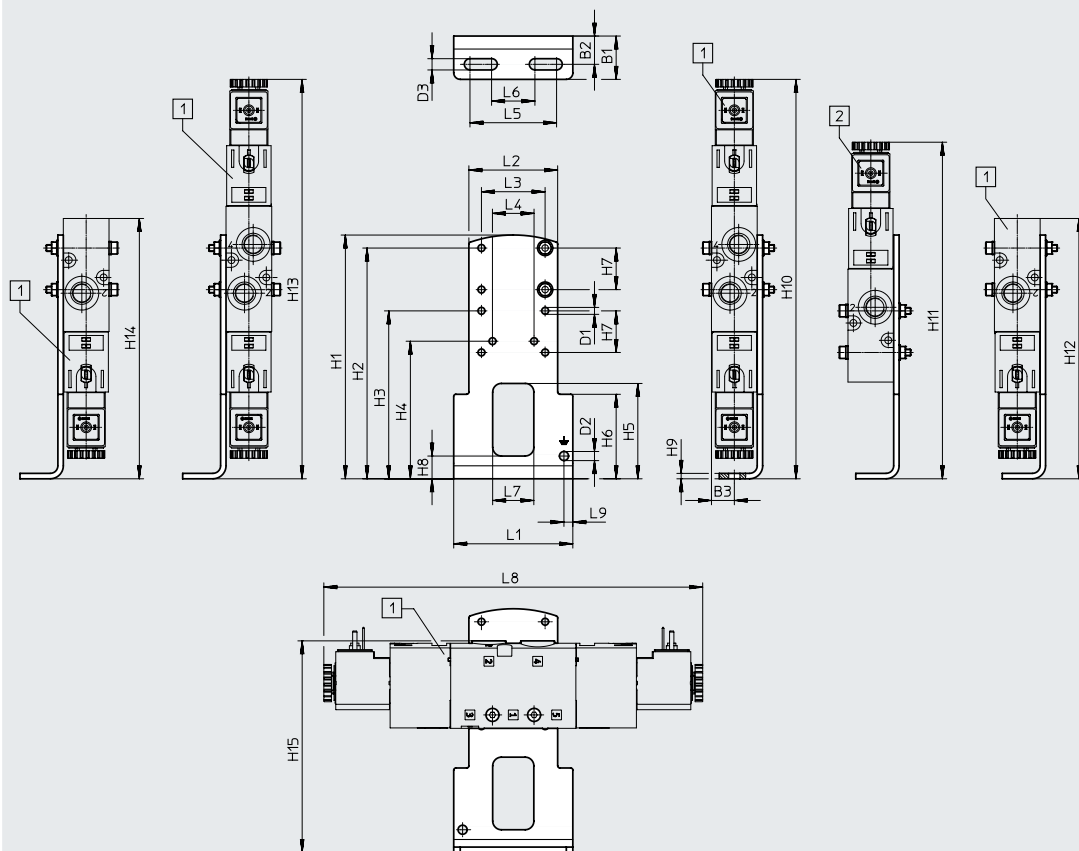

[1] VUVS-L20-B52,
VUVS-L20-P53,
VUVS-L20-M52,
VUVS-L20-M32

[2] VUVS-L20-M52,
VUVS-L20-M32

Typ		B1	B2	B3	D1 ∅	D2 ∅	D3	H1	H2	H3	H4
VAME-B10-20-A	VUVS-L20-B52/P53	20	13,1	10,6	3,2	4,2	5,2	112,5	106,5	77,5	63,5
	VUVS-L20-M52										
	VUVS-L20-M32										

Typ		H5	H6	H7	H8	H9	H10	H11	H12	H13	H14
VAME-B10-20-A	VUVS-L20-B52/P53	44	39	19,2	10,5	2,5	184,4	–	184,4	184,4	184,4
	VUVS-L20-M52							155,4	150,6	150,6	
	VUVS-L20-M32								120,2	120,2	

Typ		H15	L1	L2	L3	L4	L5	L6	L7	L8	L9
VAME-B10-20-A	VUVS-L20-B52/P53	97,7	55	41	29,4	19,2	40	20	19	174,9	4,1
	VUVS-L20-M52									141,2	
	VUVS-L20-M32									110,7	

Datenblatt

Abmessungen

Download CAD-Daten → www.festo.com

Wandbefestigung

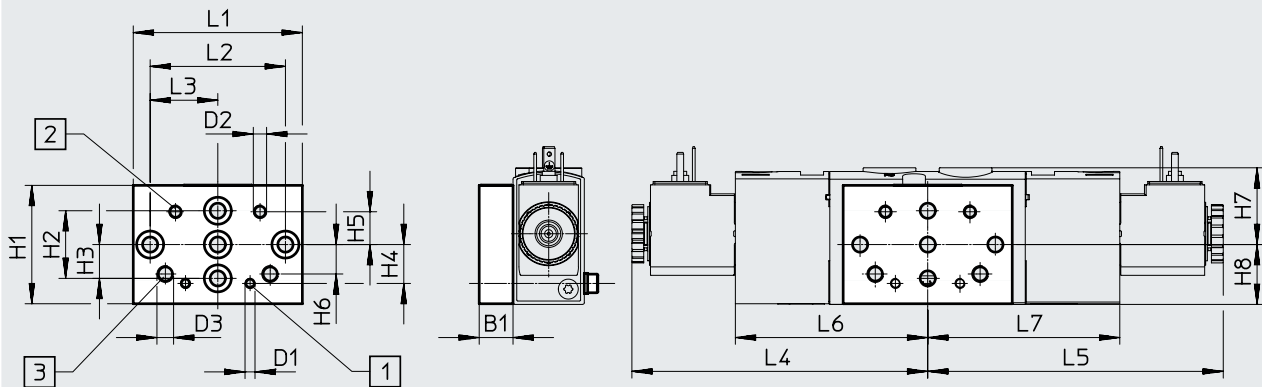

[1] Befestigungsbohrung für Baugröße 20

[2] Befestigungsbohrung für Baugröße 25

[3] Befestigungsbohrung für Baugröße 30

Typ		B1	D1	D2	D3	H1	H2	H3	H4	H5	H6
VAME-B10-20-W	VUVS-L20-B52/P53	10	M3	M4	M5	35	20	10	11,5	9,7	8,7
	VUVS-L20-M52										
	VUVS-L20-M32										

Typ		H7	H8	L1	L2	L3	L4	L5	L6	L7		
VAME-B10-20-W	VUVS-L20-B52/P53	22,7	17,7	50	40	20	87,5	87,5	56,9	56,9		
	VUVS-L20-M52										53,7	-
	VUVS-L20-M32										23,3	-

Zubehör

★ Kernprogramm

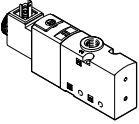
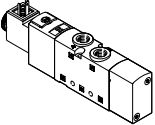
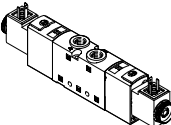
Bestellangaben			
	Code	Ventilfunktion	Teile-Nr. Typ
3/2-Wegeventil mit Magnetspule (24 V DC)			
	monostabil, Ruhestellung geschlossen, Form C		
	M32C-M	Rückstellung über mechanische Feder, Steuerluftversorgung intern, Strömungsrichtung nicht reversibel	★ 575274 VUVS-L20-M32C-MD-G18-F7-1C1
5/2-Wegeventil mit Magnetspule (24 V DC)			
	monostabil, Form C		
	M52-A	Rückstellung über pneumatische Feder, Steuerluftversorgung intern, Strömungsrichtung nicht reversibel	★ 575263 VUVS-L20-M52-AD-G18-F7-1C1
	M52-M	Rückstellung über mechanische Feder, Steuerluftversorgung intern, Strömungsrichtung nicht reversibel	★ 575264 VUVS-L20-M52-MD-G18-F7-1C1
5/3-Wegeventil mit Magnetspule (24 V DC)			
	Mittelstellung geschlossen, Form C		
	P53C	Rückstellung über mechanische Feder, Steuerluftversorgung intern, Strömungsrichtung nicht reversibel	★ 575268 VUVS-L20-P53C-MD-G18-F7-1C1

Zubehör

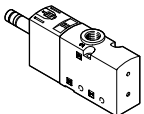
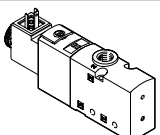
Bestellangaben		Code	Ventilfunktion	Teile-Nr.	Typ
3/2-Wegeventil ohne Magnetspule					
	monostabil, Ruhestellung geschlossen				
	M32C-A	Rückstellung über pneumatische Feder, Steuerluftversorgung intern, Strömungsrichtung nicht reversibel	575255	VUVS-L20-M32C-AD-G18-F7	
		Rückstellung über pneumatische Feder, Steuerluftversorgung extern, Strömungsrichtung reversibel	575257	VUVS-L20-M32C-AZD-G18-F7	
	M32C-M	Rückstellung über mechanische Feder, Steuerluftversorgung intern, Strömungsrichtung nicht reversibel	575260	VUVS-L20-M32C-MD-G18-F7	
		Rückstellung über mechanische Feder, Steuerluftversorgung extern, Strömungsrichtung reversibel	575259	VUVS-L20-M32C-MZD-G18-F7	
	monostabil, Ruhestellung offen				
	M32U-A	Rückstellung über pneumatische Feder, Steuerluftversorgung intern, Strömungsrichtung nicht reversibel	575256	VUVS-L20-M32U-AD-G18-F7	
		Rückstellung über pneumatische Feder, Steuerluftversorgung extern, Strömungsrichtung reversibel	575258	VUVS-L20-M32U-AZD-G18-F7	
	M32U-M	Rückstellung über mechanische Feder, Steuerluftversorgung intern, Strömungsrichtung nicht reversibel	575262	VUVS-L20-M32U-MD-G18-F7	
		Rückstellung über mechanische Feder, Steuerluftversorgung extern, Strömungsrichtung reversibel	575261	VUVS-L20-M32U-MZD-G18-F7	
3/2-Wegeventil mit Magnetspule (24 V DC)					
	monostabil, Ruhestellung geschlossen, Form C				
	M32C-A	Rückstellung über pneumatische Feder, Steuerluftversorgung intern, Strömungsrichtung nicht reversibel	575269	VUVS-L20-M32C-AD-G18-F7-1C1	
		Rückstellung über pneumatische Feder, Steuerluftversorgung extern, Strömungsrichtung reversibel	575271	VUVS-L20-M32C-AZD-G18-F7-1C1	
	M32C-M	Rückstellung über mechanische Feder, Steuerluftversorgung extern, Strömungsrichtung reversibel	575273	VUVS-L20-M32C-MZD-G18-F7-1C1	
	monostabil, Ruhestellung offen, Form C				
	M32U-A	Rückstellung über pneumatische Feder, Steuerluftversorgung intern, Strömungsrichtung nicht reversibel	575270	VUVS-L20-M32U-AD-G18-F7-1C1	
		Rückstellung über pneumatische Feder, Steuerluftversorgung extern, Strömungsrichtung reversibel	575272	VUVS-L20-M32U-AZD-G18-F7-1C1	
	M32U-M	Rückstellung über mechanische Feder, Steuerluftversorgung intern, Strömungsrichtung nicht reversibel	575276	VUVS-L20-M32U-MD-G18-F7-1C1	
		Rückstellung über mechanische Feder, Steuerluftversorgung extern, Strömungsrichtung reversibel	575275	VUVS-L20-M32U-MZD-G18-F7-1C1	



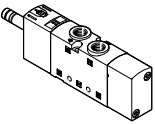
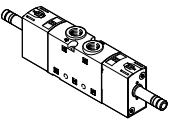
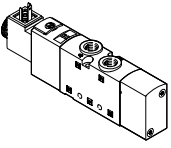
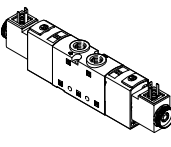

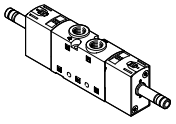
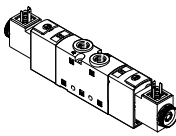

Zubehör

Bestellangaben		Code	Ventilfunktion	Teile-Nr.	Typ
5/2-Wegeventil ohne Magnetspule					
	monostabil				
	M52-A	Rückstellung über pneumatische Feder, Steuerluftversorgung intern, Strömungsrichtung nicht reversibel	575249	VUVS-L20-M52-AD-G18-F7	
		Rückstellung über pneumatische Feder, Steuerluftversorgung extern, Strömungsrichtung reversibel	575675	VUVS-L20-M52-AZD-G18-F7	
	M52-M	Rückstellung über mechanische Feder, Steuerluftversorgung intern, Strömungsrichtung nicht reversibel	575250	VUVS-L20-M52-MD-G18-F7	
	Rückstellung über mechanische Feder, Steuerluftversorgung extern, Strömungsrichtung reversibel	575679	VUVS-L20-M52-MZD-G18-F7		
	bistabil				
	B52	Steuerluftversorgung intern, Strömungsrichtung nicht reversibel	575251	VUVS-L20-B52-D-G18-F7	
	Steuerluftversorgung extern, Strömungsrichtung reversibel	575682	VUVS-L20-B52-ZD-G18-F7		
5/2-Wegeventil mit Magnetspule (24 V DC)					
	monostabil, Form C				
	M52-A	Rückstellung über pneumatische Feder, Steuerluftversorgung extern, Strömungsrichtung reversibel	575676	VUVS-L20-M52-AZD-G18-F7-1C1	
	M52-M	Rückstellung über mechanische Feder, Steuerluftversorgung extern, Strömungsrichtung reversibel	575680	VUVS-L20-M52-MZD-G18-F7-1C1	
	bistabil, Form C				
	B52	Steuerluftversorgung intern, Strömungsrichtung nicht reversibel	575265	VUVS-L20-B52-D-G18-F7-1C1	
	Steuerluftversorgung extern, Strömungsrichtung reversibel	575683	VUVS-L20-B52-ZD-G18-F7-1C1		



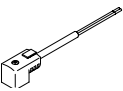

Zubehör

Bestellangaben		Code	Ventilfunktion	Teile-Nr.	Typ
5/3-Wegeventil ohne Magnetspule					
	Mittelstellung geschlossen				
	P53C	Rückstellung über mechanische Feder, Steuerluftversorgung intern, Strömungsrichtung nicht reversibel	575254	VUVS-L20-P53C-MD-G18-F7	
		Rückstellung über mechanische Feder, Steuerluftversorgung extern, Strömungsrichtung reversibel	575685	VUVS-L20-P53C-MZD-G18-F7	
	Mittelstellung entlüftet				
	P53E	Rückstellung über mechanische Feder, Steuerluftversorgung intern, Strömungsrichtung nicht reversibel	575252	VUVS-L20-P53E-MD-G18-F7	
		Rückstellung über mechanische Feder, Steuerluftversorgung extern, Strömungsrichtung reversibel	575691	VUVS-L20-P53E-MZD-G18-F7	
	Mittelstellung belüftet				
	P53U	Rückstellung über mechanische Feder, Steuerluftversorgung intern, Strömungsrichtung nicht reversibel	575253	VUVS-L20-P53U-MD-G18-F7	
		Rückstellung über mechanische Feder, Steuerluftversorgung extern, Strömungsrichtung reversibel	575688	VUVS-L20-P53U-MZD-G18-F7	
	5/3-Wegeventil mit Magnetspule (24 V DC)				
	Mittelstellung geschlossen, Form C				
	P53C	Rückstellung über mechanische Feder, Steuerluftversorgung extern, Strömungsrichtung reversibel	575686	VUVS-L20-P53C-MZD-G18-F7-1C1	
	Mittelstellung entlüftet, Form C				
	P53E	Rückstellung über mechanische Feder, Steuerluftversorgung intern, Strömungsrichtung nicht reversibel	575266	VUVS-L20-P53E-MD-G18-F7-1C1	
		Rückstellung über mechanische Feder, Steuerluftversorgung extern, Strömungsrichtung reversibel	575692	VUVS-L20-P53E-MZD-G18-F7-1C1	
	Mittelstellung belüftet, Form C				
	P53U	Rückstellung über mechanische Feder, Steuerluftversorgung intern, Strömungsrichtung nicht reversibel	575267	VUVS-L20-P53U-MD-G18-F7-1C1	
		Rückstellung über mechanische Feder, Steuerluftversorgung extern, Strömungsrichtung reversibel	575689	VUVS-L20-P53U-MZD-G18-F7-1C1	

Zubehör



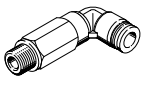
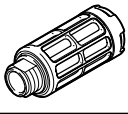
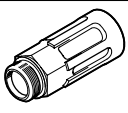

Bestellangaben		Beschreibung		Teile-Nr.	Typ	
Magnetspulen für Ventile						
	Anschlussbild Form C, nach DIN EN 175301-803	12 V DC		8025331	VACS-C-C1-5	
		24 V DC		8025330	VACS-C-C1-1	
		48 V DC		8025336	VACS-C-C1-7	
		24 V AC/50-60 Hz		8025335	VACS-C-C1-1A	
		48 V AC/50-60 Hz		8025337	VACS-C-C1-7A	
		11 0/120 V AC/50-60 Hz		8025334	VACS-C-C1-16B	
		23 0/240 V AC/50-60 Hz		8025338	VACS-C-C1-3W	
Dichtung-Set						
	für Ventile um Schutzklasse IP67 zu gewährleisten			2643771	VAMC-B10-C-B-S8	
Abdeckkappe						
	für Handhilfsbetätigung tastend oder verdeckt			8028240	VAMC-B10-20-CH2	
Steckdose						
	Anschlussbild Form C, nach EN 175301-803					
	3-polig, Schraubklemme	Kabelverschraubung M12	0 ... 250 V AC/DC	IP65	539712	MSSD-EB-M12
		Kabelverschraubung Pg7			★ 151687	MSSD-EB
	4-polig, Schneidklemme	Kabelverschraubung M14	0 ... 250 V AC/DC	IP67	192745	MSSD-EB-S-M14
3-polig, Dose gewinkelt	Kabelverschraubung M12	0 ... 24 V DC	IP65	570367	MSSD-EB-M12-24VDC-SD-EX	
Adapter						
	Dose Form C, nach EN 175301-803	Stecker M12x1, 2-polig, A-codiert	12 ... 24 V AC/DC	IP65	188024	MSSD-EB-M12-MONO
Steckdosenleitung						
	Anschlussbild Form C, nach EN 175301-803					
	Dose gewinkelt, 3-polig Kabel, offenes Ende, 3-adrig	24 V DC	LED	2,5 m	★ 151688	KMEB-1-24-2.5-LED
				5 m	151689	KMEB-1-24-5-LED
				10 m	193457	KMEB-1-24-10-LED
	230 V AC	-	2,5 m	151690	KMEB-1-230AC-2.5	
5 m			151691	KMEB-1-230AC-5		
Leuchtdichtung						
	Anschlussbild Form C, nach DIN EN 175301-803		24 V DC	151717	MEB-LD-12-24DC	
			230 V AC	151718	MEB-LD-230AC	

Zubehör

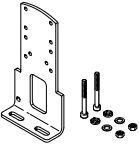
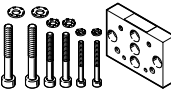

Bestellangaben			Teile-Nr.	Typ	PE ¹⁾
Steckverschraubung mit Innensechskant					
	Anschlussgewinde M5 für Schlauchaußen-ø	4 mm	★ 153315	QSM-M5-4-I	10
	Anschlussgewinde G1/8 für Schlauchaußen-ø	4 mm	★ 186106	QS-G1/8-4-I	10
			133008	QS-G1/8-4-I-100	100
		6 mm	★ 186107	QS-G1/8-6-I	10
			133009	QS-G1/8-6-I-100	100
		8 mm	★ 186109	QS-G1/8-8-I	10
	133010		QS-G1/8-8-I-100	100	
Gewinkelte Steckverschraubung mit Außensechskant					
	Anschlussgewinde G1/8 für Schlauchaußen-ø	4 mm	★ 186116	QSL-G1/8-4	10
			132048	QSL-G1/8-4-100	100
		6 mm	★ 186117	QSL-G1/8-6	10
			132049	QSL-G1/8-6-100	100
		8 mm	★ 186119	QSL-G1/8-8	10
			132050	QSL-G1/8-8-50	50
Gewinkelte Steckverschraubung, lang, mit Außensechskant					
	Anschlussgewinde G1/8 für Schlauchaußen-ø	4 mm	186127	QSL-G1/8-4	10
			133015	QSL-G1/8-4-100	100
		6 mm	186128	QSL-G1/8-6	10
			133016	QSL-G1/8-6-100	100
		8 mm	186130	QSL-G1/8-8	10
			133017	QSL-G1/8-8-100	100
Schalldämpfer					
	mit Anschlussgewinde G, Polymerausführung	G1/8	★ 2307	U-1/8	1
			534222	U-1/8-50	50
	mit Anschlussgewinde G, Metallausführung	G1/8	6841	U-1/8-B	1
	mit Anschlussgewinde G, Sinterausführung, lang	G1/8	★ 1205860	AMTE-M-LH-G18	20

1) Packungseinheit in Stück

Zubehör

Bestellangaben		Beschreibung	Gewicht [g]	Teile-Nr.	Typ
Fußbefestigung					
	mit Schrauben-Set zur Befestigung des Ventils an der Fußbefestigung		97	576412	VAME-B10-20-A
Wandbefestigung					
	mit Schrauben-Set zur Befestigung des Ventils an der Wandbefestigung		53	576413	VAME-B10-20-W
Ersatzteil-Sortiment					
	Set, bestehend aus Dichtungen und Schrauben		10	8026203	VAME-B10-20-MK
Bezeichnungsschild					
	Rahmen mit 40 Stück		–	565306	ASLR-C-E4
Befestigungsbausatz					
	mit Haltewinkel für die seitliche Ventilmontage	für Normzylinder DSBC-32...40	76	2568514	DAVM-MW-V1-32-V

Datenblatt

-  Durchfluss
bis 1300 l/min
-  Baubreite der Ventile
26,5 mm
-  Spannung
12, 24 V DC
24, 110, 120, 230, 240 V AC

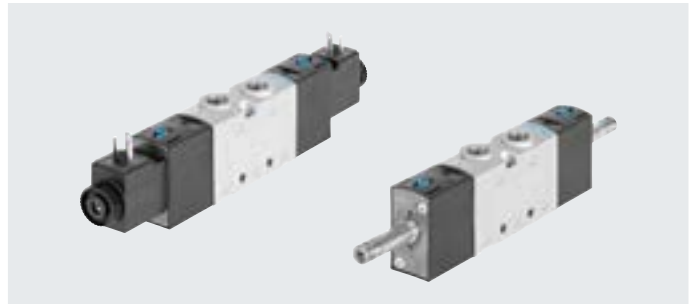
**Allgemeine Technische Daten**

Ventilfunktion	3/2-Wegeventil		5/2-Wegeventil		5/3-Wegeventil		
Bestellcode Ventile	M32C	M32U	M52	B52	P53C	P53U	P53E
Baubreite Ventile [mm]	26,5						
Nennweite [mm]	6,3		6,9		6,5		6,3
Konstruktiver Aufbau	Kolbenschieber						
Strömungsrichtung	reversibel mit externer Steuerluftversorgung						
Steuerluftversorgung	intern oder extern						
Steuerart	vorgesteuert						
Handhilfsbetätigung	tastend, rastend						
Überdeckung	positive Überdeckung						
Dichtprinzip	weich						
Befestigungsart	wahlweise mit Durchgangsbohrung oder auf Anschlussleiste						
Normalnenndurchfluss qnN [l/min]	1000		1300		1300		1200
Betätigungsart	elektrisch						
Einbaulage	beliebig						
Abluftfunktion	drosselbar						
Pneumatischer Anschluss	1, 2, 3	G1/4	G1/4	G1/4	G1/4	G1/4	G1/4
	4, 5	-	-	G1/4	G1/4	G1/4	G1/4
Anschluss Steuerluft 1 2/14	M5						
Anschluss Steuerabluft 8 2/84	M5						

ATEX

Typ	VUVS-L...-EX2
ATEX-Kategorie Gas	II 3G
Ex-Zündschutzart Gas	Ex ec IIC T4 Gc X
ATEX-Kategorie Staub	II 3D
Ex-Zündschutzart Staub	Ex tc IIIC T115°C Dc X
Ex-Umgebungstemperatur [°C]	-10°C ≤ Ta ≤ +60°C
CE-Zeichen (siehe Konformitätserklärung) ¹⁾	nach EU-Ex-Schutz-Richtlinie (ATEX)
UKCA-Zeichen (siehe Konformitätserklärung) ¹⁾	nach UK-Vorschrift EX
Ex-Schutz Zulassung außerhalb EU	EPL Dc (GB)
	EPL Gc (GB)

¹⁾ Bitte entnehmen Sie den Nutzungsbereichen der Konformitätserklärung: www.festo.com/catalogue/... > Support/Downloads.

Im Falle von Nutzungsbeschränkungen der Geräte in Wohn-, Geschäfts- und Gewerbebereichen, sowie Kleinbetrieben, können weitere Maßnahmen zur Reduzierung der Störaussendung erforderlich sein.

Datenblatt

Technische Daten 3/2-Wegeventile					
Bestellcode Ventile		M32C		M32U	
Ruhestellung		geschlossen		offen	
Speicherstabilität		monostabil		monostabil	
Rückstellart		pneumatische Feder	mechanische Feder	pneumatische Feder	mechanische Feder
Schaltzeiten in [ms]	ein	13	11	12	11
	aus	26	40	26	39
	um	–	–	–	–
Produktgewicht ohne Magnet- spule	[g]	244	244	244	244
Produktgewicht mit Magnet- spule	[g]	297	297	297	297

Technische Daten 5/2-Wegeventile					
Bestellcode Ventile		M52		B52	
Ruhestellung		–		–	
Speicherstabilität		monostabil		bistabil	
Rückstellart		pneumatische Feder	mechanische Feder	–	
Schaltzeiten in [ms]	ein	19	12	–	
	aus	35	47	–	
	um	–	–	11	
Produktgewicht ohne Magnet- spule	[g]	311	311	322	
Produktgewicht mit Magnet- spule	[g]	363	363	428	

Technische Daten 5/3-Wegeventile					
Bestellcode Ventile		P53C		P53U	P53E
Ruhestellung/Mittelstellung		geschlossen		belüftet	entlüftet
Speicherstabilität		monostabil			
Rückstellart		mechanische Feder			
Schaltzeiten in [ms]	ein	13	14	14	
	aus	42	48	48	
	um	26	25	25	
Produktgewicht ohne Magnet- spule	[g]	324	324	324	
Produktgewicht mit Magnet- spule	[g]	430	430	430	

Sicherheitstechnische Kenngrößen		
Max. pos. Prüfpuls 0 Signal	[is]	2000 (Ventile mit VACF-B-...-1)
Max. neg. Prüfpuls 1 Signal	[is]	3600 (Ventile mit VACF-B-...-1)
Schockfestigkeit		Schockprüfung mit Schärfegrad 2 nach FN 942017-5 und EN 60068-2-27
Schwingfestigkeit		Transporteinsatzprüfung mit Schärfegrad 2 nach FN 942017-4 und EN 60068-2-6

Datenblatt

Betriebs- und Umweltbedingungen		M32	M52	B52	P53
Bestellcode Ventile					
Betriebsmedium		Druckluft nach ISO 8573-1:2010 [7:4:4]			
Steuermedium		Druckluft nach ISO 8573-1:2010 [7:4:4]			
Hinweis zum Betriebs-/Steuermedium		geölter Betrieb möglich (im weiteren Betrieb erforderlich)			
Betriebsdruck bei Steuerluftversorgung intern	[MPa]	0,25 ... 1		0,15 ... 1	0,25 ... 1
	[bar]	2,5 ... 10		1,5 ... 10	2,5 ... 10
Betriebsdruck bei Steuerluftversorgung extern	[MPa]	-0,09 ... +1			
	[bar]	-0,9 ... +10			
Steuerdruck	[MPa]	0,25 ... 1		0,15 ... 1	0,25 ... 1
	[bar]	2,5 ... 10		1,5 ... 10	2,5 ... 10
Umgebungstemperatur	[°C]	-10 ... +60			
Mediumtemperatur	[°C]	-10 ... +60			
Zulassung		c UL us - Recognized (OL)			
Maritime Klassifizierung ¹⁾		siehe Zertifikat (nur für VUVS-...-F8 und VUVS-...-F8-...-B2)			
Korrosionsbeständigkeit KBK ²⁾		2			

1) Weitere Informationen www.festo.com/catalogue/... → Support/Downloads.

2) Korrosionsbeständigkeitsklasse KBK 2 nach Festo Norm FN 940070

Mäßige Korrosionsbeanspruchung. Innenraumanwendung bei der Kondensation auftreten darf. Außenliegende sichtbare Teile mit vorrangig dekorativer Anforderung an die Oberfläche, die in direktem Kontakt zur umgebenden industriellen Atmosphäre stehen.

Elektrische Daten		mit Magnetspule	ohne Magnetspule
Elektrischer Anschluss		Stecker Form C nach EN 175301-803, Stecker Form B nach Industriestandard (11 mm)	über Magnetspule → Internet: vacf
Betriebsspannung	[V DC]	12, und 24 ±10%	
	[V AC]	24, 110, 120, 230, 240 ±10%	
Zulässige Spannungsschwankungen	[%]	10	
Leistung (24 V DC)	[W]	3,3	
Einschaltdauer ED	[%]	100	
Schutzart nach EN 60529		IP65 mit Steckdose	

Werkstoffe	
Gehäuse	Aluminium-Druckguss
Dichtungen	HNBR, NBR
Kolbenschieber	Aluminium-Knetlegierung
Schrauben	Stahl, verzinkt
Werkstoff-Hinweis	RoHS konform

Datenblatt

Abmessungen

Download CAD-Daten → www.festo.com

3/2-Wegeventile, mit Magnetspule

3/2-Wegeventile, ohne Magnetspule

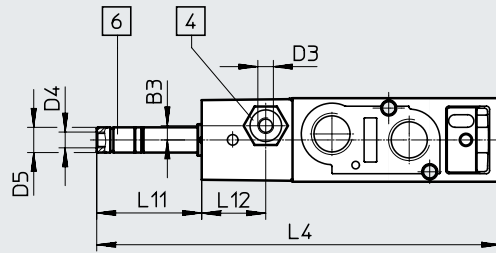
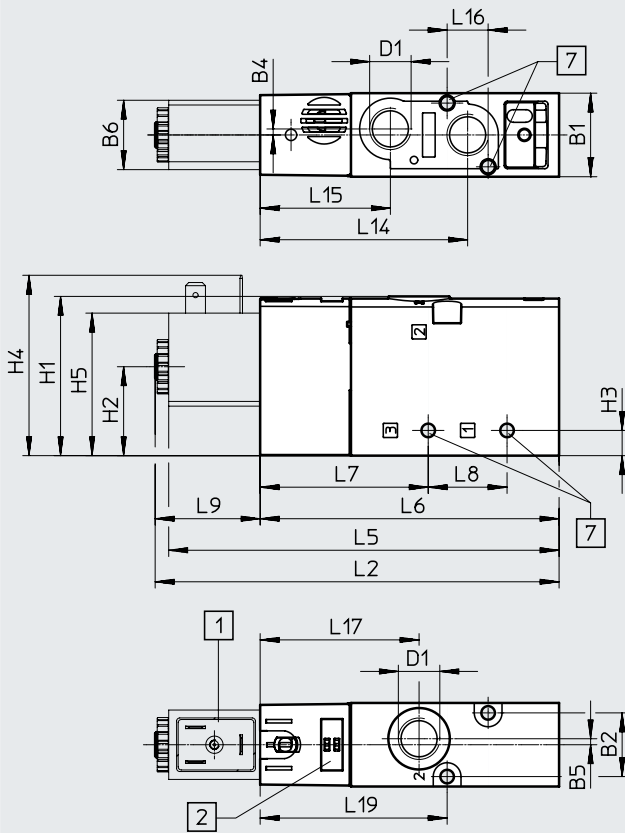

[1] Magnetspule Schnittstelle Form B/Form C
[2] Platz für Bezeichnungsschild

[4] Anschluss 1 0/12 für Steuerluftversorgung

[6] Anschluss 82 für Steuerabluft

[7] für Schraube M4

Typ	B1	B2	B3	B4	B5	B6	D1	D3	D4	D5 ∅	H1	H2	H3	H4	H5
VUVS-L25-M32...-D-G14-...	26,5	20,2	-	1,9	1,9	22	G1/4	-	M5	8	50,5	28,2	8	57,2	45,2
VUVS-L25-M32...-ZD-G14-...			4,5					M5							

Typ	L2	L4	L5	L6	L7	L8	L9	L11	L12	L14	L15	L16	L17	L19
VUVS-L25-M32...-D-G14-...	129,2	128,1	123,8	94,8	53,3	25	34,4	33,3	-	65,8	41,3	13	50,4	59,3
VUVS-L25-M32...-ZD-G14-...									20,3					

Datenblatt

Abmessungen

Download CAD-Daten → www.festo.com

5/2-Wegeventile monostabil, mit Magnetspule

5/2-Wegeventile monostabil, ohne Magnetspule

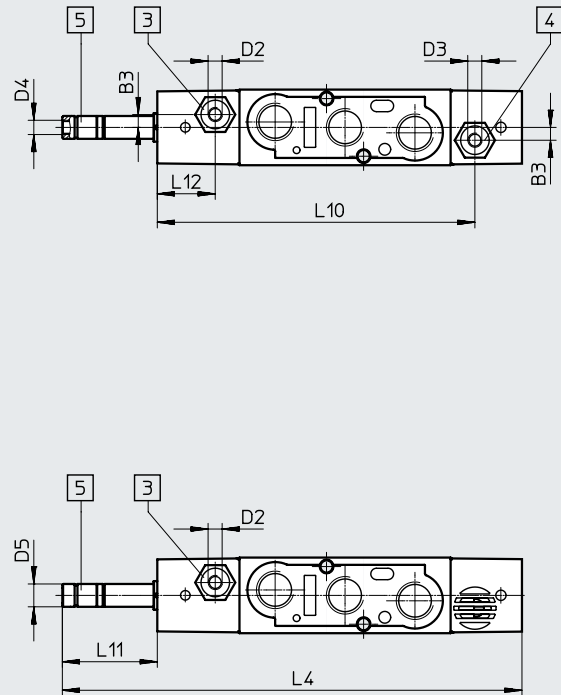
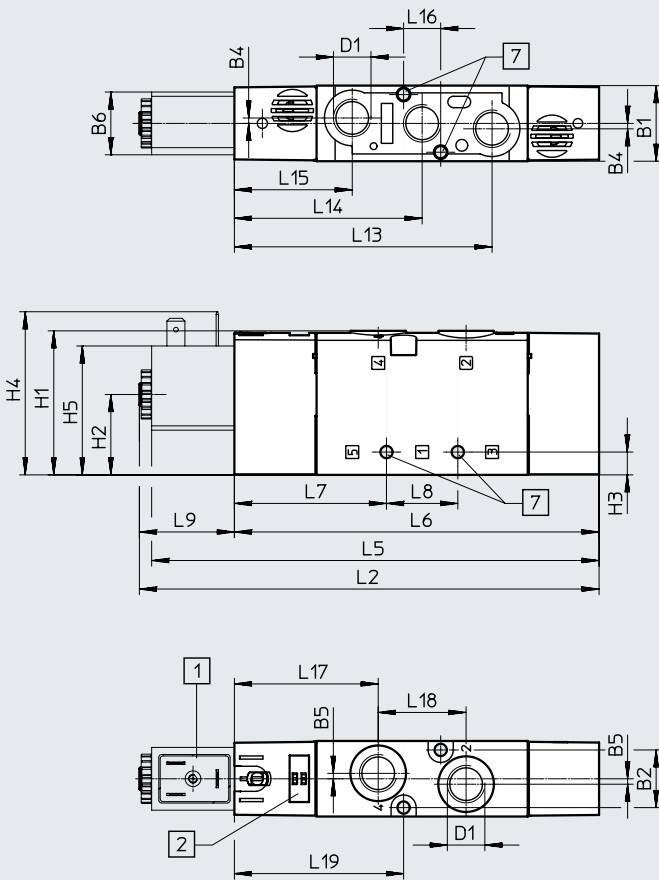

- [1] Magnetspule Schnittstelle Form B/Form C
- [2] Platz für Bezeichnungsschild

- [3] Anschluss 14 für Steuerluftversorgung
- [4] Anschluss 12 für Steuerluftversorgung

- [5] Anschluss 84 für Steuerabluft

- [7] für Schraube M4

Typ	B1	B2	B3	B4	B5	B6	D1	D2	D3	D4	D5 ∅	H1	H2	H3	H4	H5
VUVS-L25-M52-...D-G14-...	26,5	20,2	–	1,9	1,9	22	G1/4	–	–	M5	8	50,5	28,2	8	57,2	45,2
VUVS-L25-M52-...ZD-G14-...			4,5					M5	M5							

Typ	L2	L4	L5	L6	L7	L8	L9	L10	L11	L12	L13	L14	L15	L16	L17	L18	L19
VUVS-L25-M52-...D-G14-...	162,2	161,1	156,8	127,8	53,3	25	34,4	–	33,3	–	90,3	65,8	41,3	13	50,4	30,8	59,3
VUVS-L25-M52-...ZD-G14-...								111,3		20,3							

Datenblatt

Abmessungen

Download CAD-Daten → www.festo.com

5/3-Wegeventile und 5/2-Wegeventile bistabil, mit Magnetspule

5/3-Wegeventile und 5/2-Wegeventile bistabil, ohne Magnetspule

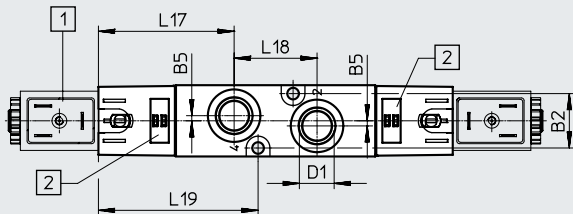
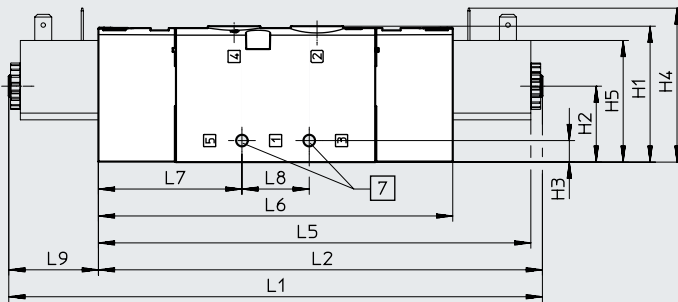
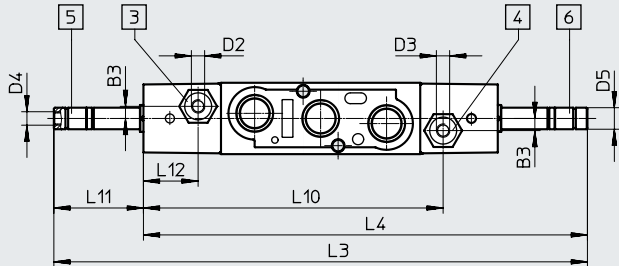
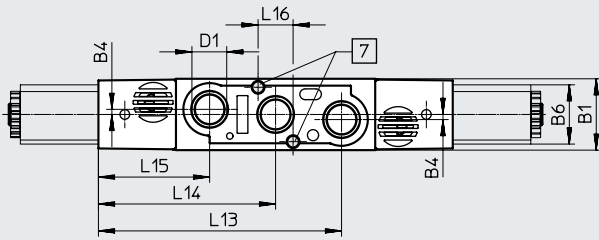

- [1] Magnetspule Schnittstelle Form B/Form C
- [2] Platz für Bezeichnungsschild
- [3] Anschluss 14 für Steuerluftversorgung
- [4] Anschluss 12 für Steuerluftversorgung
- [5] Anschluss 84 für Steuerabluft
- [6] Anschluss 82 für Steuerabluft
- [7] für Schraube M4

Typ	B1	B2	B3	B4	B5	B6	D1	D2	D3	D4	D5 ∅	H1
VUVS-L25-P53...-MD-G14-...	26,5	20,2	-	1,9	1,9	22	G1/4	-	-	M5	8	50,5
VUVS-L25-P53...-MZD-G14-...			4,5					M5	M5			
VUVS-L25-B52-D-G14-...			-					-	-			
VUVS-L25-B52-ZD-G14-...			4,5					M5	M5			

Typ	H2	H3	H4	H5	L1	L2	L3	L4	L5	L6	L7	L8
VUVS-L25-P53...-MD-G14-...	28,2	8	57,2	45,2	200,3	166	198,2	164,9	160,6	131,6	53,3	25
VUVS-L25-P53...-MZD-G14-...												
VUVS-L25-B52-D-G14-...												
VUVS-L25-B52-ZD-G14-...												

Typ	L9	L10	L11	L12	L13	L14	L15	L16	L17	L18	L19
VUVS-L25-P53...-MD-G14-...	33,3	-	33,3	-	90,3	65,8	41,3	13	50,4	30,8	59,3
VUVS-L25-P53...-MZD-G14-...		111,3		20,3							
VUVS-L25-B52-D-G14-...		-		-							
VUVS-L25-B52-ZD-G14-...		111,3		20,3							

Zubehör

Abmessungen

Download CAD-Daten → www.festo.com

Fußbefestigung

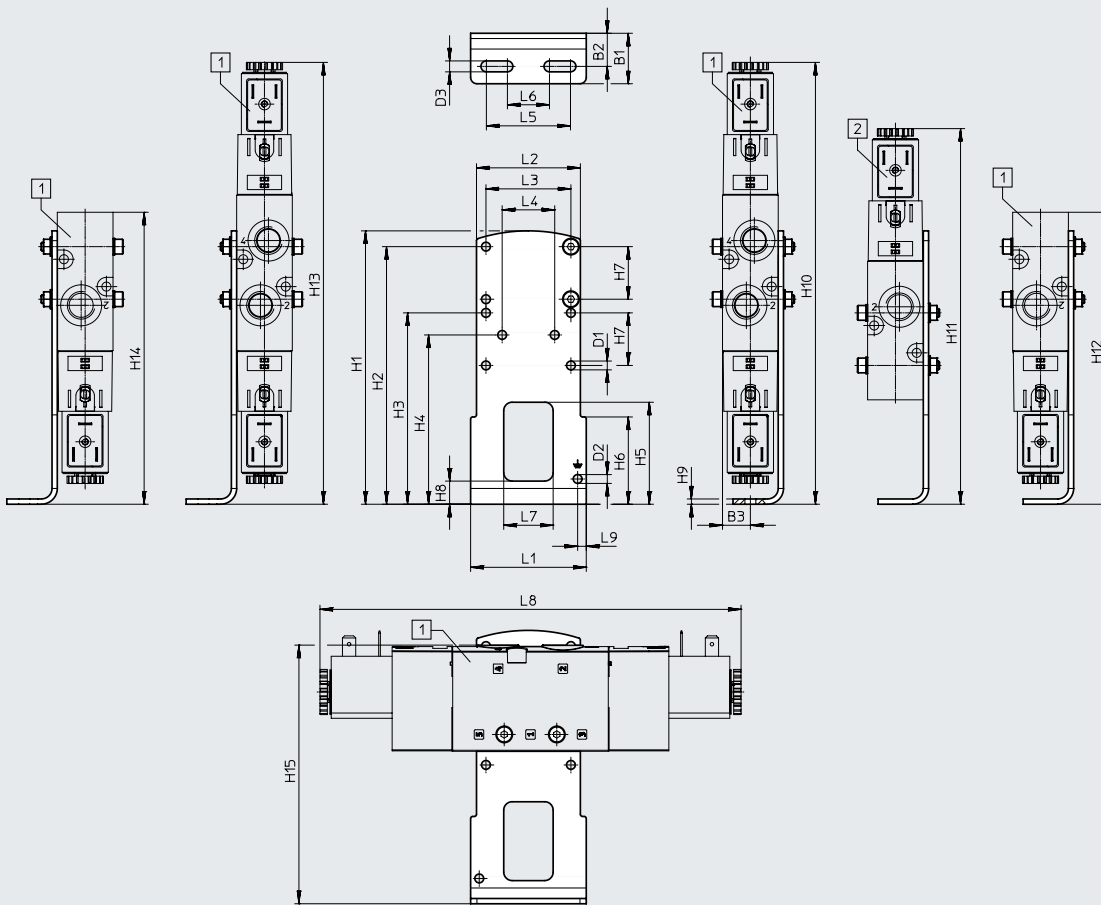

[1] VUVS-L25-B52,
VUVS-L25-P53,
VUVS-L25-M52,
VUVS-L25-M32

[2] VUVS-L25-M52,
VUVS-L25-M32

Typ		B1	B2	B3	D1 ∅	D2 ∅	D3	H1	H2	H3	H4
VAME-B10-25-A	VUVS-L25-B52/P53	24	15,8	13,3	4,2	4,2	5,2	130	122,5	91	80,5
	VUVS-L25-M52										
	VUVS-L25-M32										

Typ		H5	H6	H7	H8	H9	H10	H11	H12	H13	H14
VAME-B10-25-A	VUVS-L25-B52/P53	48,5	41,5	25	11	2,5	210,2	–	210,2	210,2	210,2
	VUVS-L25-M52							178,7	172		172
	VUVS-L25-M32							138,9	138,9	138,9	

Typ		H15	L1	L2	L3	L4	L5	L6	L7	L8	L9
VAME-B10-25-A	VUVS-L25-B52/P53	123	55	49,4	40,4	25	40	20	23,5	200,3	4,1
	VUVS-L25-M52									162,2	
	VUVS-L205-M32									129	

Zubehör

Abmessungen

Download CAD-Daten → www.festo.com

Wandbefestigung

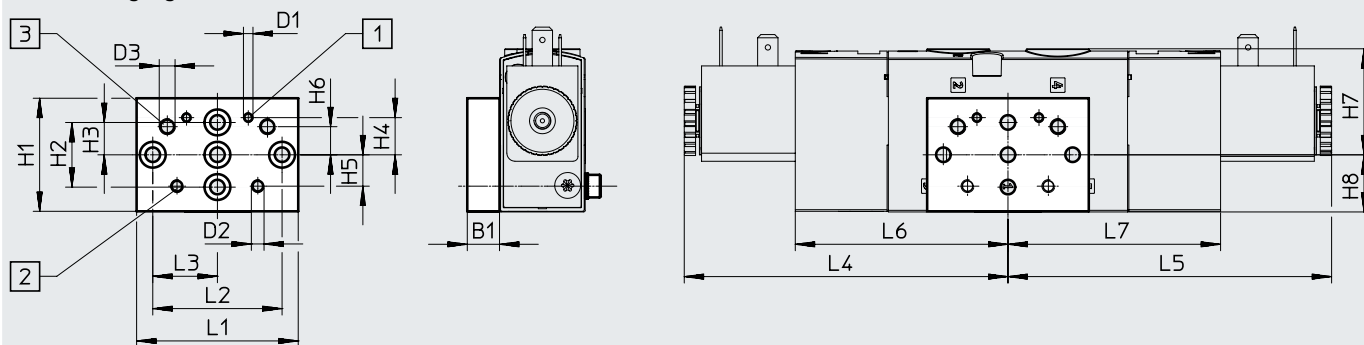

[1] Befestigungsbohrung für Baugröße 20

[2] Befestigungsbohrung für Baugröße 25

[3] Befestigungsbohrung für Baugröße 30

Typ		B1	D1	D2	D3	H1	H2	H3	H4	H5	H6
VAME-B10-20-W	VUVS-L25-B52/P53	10	M3	M4	M5	35	20	10	11,5	9,7	8,7
	VUVS-L25-M52										
	VUVS-L25-M32										

Typ		H7	H8	L1	L2	L3	L4	L5	L6	L7
VAME-B10-20-W	VUVS-L25-B52/P53	32,8	17,7	50	40	20	100,2	100,2	65,8	65,8
	VUVS-L25-M52									-
	VUVS-L25-M32									28,9

Zubehör

★ Kernprogramm

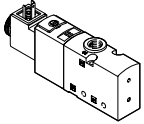
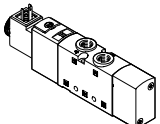
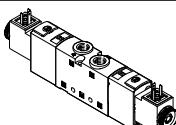
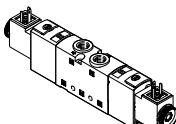
Bestellangaben			
	Code	Ventilfunktion	Teile-Nr. Typ
3/2-Wegeventil mit Magnetspule (24 V DC)			
	monostabil, Ruhestellung geschlossen, Form C		
	M32C-A	Rückstellung über pneumatische Feder, Steuerluftversorgung intern, Strömungsrichtung nicht reversibel	★ 575475 VUVS-L25-M32C-AD-G14-F8-1C1
	M32C-M	Rückstellung über mechanische Feder, Steuerluftversorgung intern, Strömungsrichtung nicht reversibel	★ 575477 VUVS-L25-M32C-MD-G14-F8-1C1
5/2-Wegeventil mit Magnetspule (24 V DC)			
	monostabil, Form C		
	M52-A	Rückstellung über pneumatische Feder, Steuerluftversorgung intern, Strömungsrichtung nicht reversibel	★ 575503 VUVS-L25-M52-AD-G14-F8-1C1
	M52-M	Rückstellung über mechanische Feder, Steuerluftversorgung intern, Strömungsrichtung nicht reversibel	★ 575511 VUVS-L25-M52-MD-G14-F8-1C1
	bistabil, Form C		
	B52	Steuerluftversorgung intern, Strömungsrichtung nicht reversibel	★ 575518 VUVS-L25-B52-D-G14-F8-1C1
5/3-Wegeventil mit Magnetspule (24 V DC)			
	Mittelstellung geschlossen, Form C		
	P53C	Rückstellung über mechanische Feder, Steuerluftversorgung intern, Strömungsrichtung nicht reversibel	★ 575525 VUVS-L25-P53C-MD-G14-F8-1C1

Zubehör

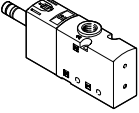
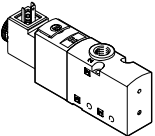
Bestellangaben		Code	Ventilfunktion	Teile-Nr.	Typ
3/2-Wegeventil ohne Magnetspule					
	monostabil, Ruhestellung geschlossen				
	M32C-A	Rückstellung über pneumatische Feder, Steuerluftversorgung intern, Strömungsrichtung nicht reversibel	575471	VUVS-L25-M32C-AD-G14-F8	
		Rückstellung über pneumatische Feder, Steuerluftversorgung extern, Strömungsrichtung reversibel	575472	VUVS-L25-M32C-AZD-G14-F8	
	M32C-M	Rückstellung über mechanische Feder, Steuerluftversorgung intern, Strömungsrichtung nicht reversibel	575473	VUVS-L25-M32C-MD-G14-F8	
		Rückstellung über mechanische Feder, Steuerluftversorgung extern, Strömungsrichtung reversibel	575474	VUVS-L25-M32C-MZD-G14-F8	
	monostabil, Ruhestellung offen				
	M32U-A	Rückstellung über pneumatische Feder, Steuerluftversorgung intern, Strömungsrichtung nicht reversibel	575486	VUVS-L25-M32U-AD-G14-F8	
		Rückstellung über pneumatische Feder, Steuerluftversorgung extern, Strömungsrichtung reversibel	575487	VUVS-L25-M32U-AZD-G14-F8	
	M32U-M	Rückstellung über mechanische Feder, Steuerluftversorgung intern, Strömungsrichtung nicht reversibel	575488	VUVS-L25-M32U-MD-G14-F8	
		Rückstellung über mechanische Feder, Steuerluftversorgung extern, Strömungsrichtung reversibel	575489	VUVS-L25-M32U-MZD-G14-F8	
3/2-Wegeventil mit Magnetspule (24 V DC)					
	monostabil, Ruhestellung geschlossen, Form C				
	M32C-A	Rückstellung über pneumatische Feder, Steuerluftversorgung extern, Strömungsrichtung reversibel	575476	VUVS-L25-M32C-AZD-G14-F8-1C1	
	M32C-M	Rückstellung über mechanische Feder, Steuerluftversorgung extern, Strömungsrichtung reversibel	575478	VUVS-L25-M32C-MZD-G14-F8-1C1	
	monostabil, Ruhestellung geschlossen, Form B				
	M32C-A	Rückstellung über pneumatische Feder, Steuerluftversorgung intern, Strömungsrichtung nicht reversibel	575479	VUVS-L25-M32C-AD-G14-F8-1B2	
		Rückstellung über pneumatische Feder, Steuerluftversorgung extern, Strömungsrichtung reversibel	575480	VUVS-L25-M32C-AZD-G14-F8-1B2	
	M32C-M	Rückstellung über mechanische Feder, Steuerluftversorgung intern, Strömungsrichtung nicht reversibel	575481	VUVS-L25-M32C-MD-G14-F8-1B2	
		Rückstellung über mechanische Feder, Steuerluftversorgung extern, Strömungsrichtung reversibel	575482	VUVS-L25-M32C-MZD-G14-F8-1B2	

Zubehör

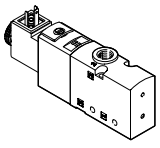
Bestellangaben		Code	Ventilfunktion	Teile-Nr.	Typ
3/2-Wegeventil mit Magnetspule (24 V DC)					
	monostabil, Ruhestellung offen, Form C				
	M32U-A	Rückstellung über pneumatische Feder, Steuerluftversorgung intern, Strömungsrichtung nicht reversibel	575490	VUVS-L25-M32U-AD-G14-F8-1C1	
	M32U-A	Rückstellung über pneumatische Feder, Steuerluftversorgung extern, Strömungsrichtung reversibel	575491	VUVS-L25-M32U-AZD-G14-F8-1C1	
	M32U-M	Rückstellung über mechanische Feder, Steuerluftversorgung intern, Strömungsrichtung nicht reversibel	575492	VUVS-L25-M32U-MD-G14-F8-1C1	
	M32U-M	Rückstellung über mechanische Feder, Steuerluftversorgung extern, Strömungsrichtung reversibel	575493	VUVS-L25-M32U-MZD-G14-F8-1C1	
	monostabil, Ruhestellung offen, Form B				
	M32U-A	Rückstellung über pneumatische Feder, Steuerluftversorgung intern, Strömungsrichtung nicht reversibel	575494	VUVS-L25-M32U-AD-G14-F8-1B2	
		Rückstellung über pneumatische Feder, Steuerluftversorgung extern, Strömungsrichtung reversibel	575495	VUVS-L25-M32U-AZD-G14-F8-1B2	
	M32U-M	Rückstellung über mechanische Feder, Steuerluftversorgung intern, Strömungsrichtung nicht reversibel	575496	VUVS-L25-M32U-MD-G14-F8-1B2	
		Rückstellung über mechanische Feder, Steuerluftversorgung extern, Strömungsrichtung reversibel	575497	VUVS-L25-M32U-MZD-G14-F8-1B2	

Zubehör

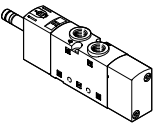
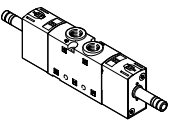
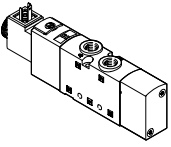
Bestellangaben		Code	Ventilfunktion	Teile-Nr.	Typ
5/2-Wegeventil ohne Magnetspule					
	monostabil				
	M52-A	Rückstellung über pneumatische Feder, Steuerluftversorgung intern, Strömungsrichtung nicht reversibel	575501	VUVS-L25-M52-AD-G14-F8	
		Rückstellung über pneumatische Feder, Steuerluftversorgung extern, Strömungsrichtung reversibel	575502	VUVS-L25-M52-AZD-G14-F8	
	M52-M	Rückstellung über mechanische Feder, Steuerluftversorgung intern, Strömungsrichtung nicht reversibel	575509	VUVS-L25-M52-MD-G14-F8	
	Rückstellung über mechanische Feder, Steuerluftversorgung extern, Strömungsrichtung reversibel	575510	VUVS-L25-M52-MZD-G14-F8		
	bistabil				
	B52	Steuerluftversorgung intern, Strömungsrichtung nicht reversibel	575516	VUVS-L25-B52-D-G14-F8	
		Steuerluftversorgung extern, Strömungsrichtung reversibel	575517	VUVS-L25-B52-ZD-G14-F8	
5/2-Wegeventil mit Magnetspule (24 V DC)					
	monostabil, Form C				
	M52-A	Rückstellung über pneumatische Feder, Steuerluftversorgung extern, Strömungsrichtung reversibel	575504	VUVS-L25-M52-AZD-G14-F8-1C1	
	M52-M	Rückstellung über mechanische Feder, Steuerluftversorgung extern, Strömungsrichtung reversibel	575512	VUVS-L25-M52-MZD-G14-F8-1C1	
	monostabil, Form B				
	M52-A	Rückstellung über pneumatische Feder, Steuerluftversorgung intern, Strömungsrichtung nicht reversibel	575505	VUVS-L25-M52-AD-G14-F8-1B2	
		Rückstellung über pneumatische Feder, Steuerluftversorgung extern, Strömungsrichtung reversibel	575506	VUVS-L25-M52-AZD-G14-F8-1B2	
	M52-M	Rückstellung über mechanische Feder, Steuerluftversorgung intern, Strömungsrichtung nicht reversibel	575513	VUVS-L25-M52-MD-G14-F8-1B2	
		Rückstellung über mechanische Feder, Steuerluftversorgung extern, Strömungsrichtung reversibel	575514	VUVS-L25-M52-MZD-G14-F8-1B2	

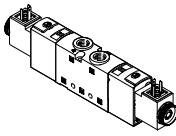
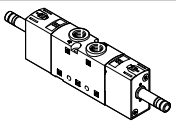

Zubehör

Bestellangaben		Code	Ventilfunktion	Teile-Nr.	Typ
5/2-Wegeventil mit Magnetspule (24 V DC)					
	bistabil, Form C				
	B52	Steuerluftversorgung extern, Strömungsrichtung reversibel	575519	VUVS-L25-B52-ZD-G14-F8-1C1	
	bistabil, Form B				
	B52	Steuerluftversorgung intern, Strömungsrichtung nicht reversibel	575520	VUVS-L25-B52-D-G14-F8-1B2	
		Steuerluftversorgung extern, Strömungsrichtung reversibel	575521	VUVS-L25-B52-ZD-G14-F8-1B2	
5/3-Wegeventil ohne Magnetspule					
	Mittelstellung geschlossen				
	P53C	Rückstellung über mechanische Feder, Steuerluftversorgung intern, Strömungsrichtung nicht reversibel	575523	VUVS-L25-P53C-MD-G14-F8	
		Rückstellung über mechanische Feder, Steuerluftversorgung extern, Strömungsrichtung reversibel	575524	VUVS-L25-P53C-MZD-G14-F8	
	Mittelstellung entlüftet				
	P53E	Rückstellung über mechanische Feder, Steuerluftversorgung intern, Strömungsrichtung nicht reversibel	575537	VUVS-L25-P53E-MD-G14-F8	
		Rückstellung über mechanische Feder, Steuerluftversorgung extern, Strömungsrichtung reversibel	575538	VUVS-L25-P53E-MZD-G14-F8	
	Mittelstellung belüftet				
	P53U	Rückstellung über mechanische Feder, Steuerluftversorgung intern, Strömungsrichtung nicht reversibel	575530	VUVS-L25-P53U-MD-G14-F8	
	Rückstellung über mechanische Feder, Steuerluftversorgung extern, Strömungsrichtung reversibel	575531	VUVS-L25-P53U-MZD-G14-F8		

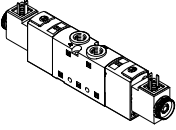



Zubehör

Bestellangaben		Code	Ventilfunktion	Teile-Nr.	Typ
5/3-Wegeventil mit Magnetspule (24 V DC)					
	Mittelstellung geschlossen, Form C				
	P53C	Rückstellung über mechanische Feder, Steuerluftversorgung extern, Strömungsrichtung reversibel	575526	VUVS-L25-P53C-MZD-G14-F8-1C1	
	Mittelstellung entlüftet, Form C				
	P53E	Rückstellung über mechanische Feder, Steuerluftversorgung intern, Strömungsrichtung nicht reversibel	575539	VUVS-L25-P53E-MD-G14-F8-1C1	
		Rückstellung über mechanische Feder, Steuerluftversorgung extern, Strömungsrichtung reversibel	575540	VUVS-L25-P53E-MZD-G14-F8-1C1	
	Mittelstellung belüftet, Form C				
	P53U	Rückstellung über mechanische Feder, Steuerluftversorgung intern, Strömungsrichtung nicht reversibel	575532	VUVS-L25-P53U-MD-G14-F8-1C1	
		Rückstellung über mechanische Feder, Steuerluftversorgung extern, Strömungsrichtung reversibel	575533	VUVS-L25-P53U-MZD-G14-F8-1C1	
	Mittelstellung geschlossen, Form B				
	P53C	Rückstellung über mechanische Feder, Steuerluftversorgung intern, Strömungsrichtung nicht reversibel	575527	VUVS-L25-P53C-MD-G14-F8-1B2	
		Rückstellung über mechanische Feder, Steuerluftversorgung extern, Strömungsrichtung reversibel	575528	VUVS-L25-P53C-MZD-G14-F8-1B2	
	Mittelstellung entlüftet, Form B				
	P53E	Rückstellung über mechanische Feder, Steuerluftversorgung intern, Strömungsrichtung nicht reversibel	575541	VUVS-L25-P53E-MD-G14-F8-1B2	
		Rückstellung über mechanische Feder, Steuerluftversorgung extern, Strömungsrichtung reversibel	575542	VUVS-L25-P53E-MZD-G14-F8-1B2	
	Mittelstellung belüftet, Form B				
P53U	Rückstellung über mechanische Feder, Steuerluftversorgung intern, Strömungsrichtung nicht reversibel	575534	VUVS-L25-P53U-MD-G14-F8-1B2		
	Rückstellung über mechanische Feder, Steuerluftversorgung extern, Strömungsrichtung reversibel	575535	VUVS-L25-P53U-MZD-G14-F8-1B2		





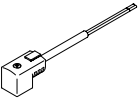

Zubehör

Bestellangaben		Teile-Nr.	Typ
	Beschreibung		
Magnetspulen für Ventile			
	Anschlussbild Form C, nach DIN EN 175301-803	12 V DC	8030810 VACF-B-C1-5
		24 V DC	8030811 VACF-B-C1-1
		48 V DC	8030812 VACF-B-C1-7
		24 V AC/50-60 Hz	8030813 VACF-B-C1-1A
		48 V AC/50-60 Hz	8030814 VACF-B-C1-7A
		11 0/120 V AC/50-60 Hz	8030815 VACF-B-C1-16B
		23 0/240 V AC/50-60 Hz	8030817 VACF-B-C1-3W
	Anschlussbild Form B, Industriestandard	12 V DC	8030801 VACF-B-B2-5
		24 V DC	8030802 VACF-B-B2-1
		48 V DC	8030803 VACF-B-B2-7
		24 V AC/50-60 Hz	8030804 VACF-B-B2-1A
		48 V AC/50-60 Hz	8030805 VACF-B-B2-7A
		11 0/120 V AC/50-60 Hz	8030806 VACF-B-B2-16B
		23 0/240 V AC/50-60 Hz	8030808 VACF-B-B2-3W
Dichtung-Set für Magnetspule			
	Anschlussbild Form C um Schutzklasse IP67 zu gewährleisten	2643771	VAMC-B10-C-B-S8
	Anschlussbild Form B um Schutzklasse IP67 zu gewährleisten	8034609	VAMC-B10-B-B-S8
Abdeckkappe			
	für Handhilfsbetätigung tastend oder verdeckt	8028240	VAMC-B10-20-CH2

Zubehör

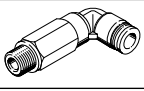



Bestellangaben		Beschreibung			Teile-Nr.	Typ
Steckdose						
	Anschlussbild Form C, nach EN 175301-803					
	3-polig, Schraubklemme	Kabelverschraubung M12	0 ... 250 V AC/DC	IP65	539712	MSSD-EB-M12
		Kabelverschraubung Pg7			★ 151687	MSSD-EB
	4-polig, Schneidklemme	Kabelverschraubung M14	0 ... 250 V AC/DC	IP67	192745	MSSD-EB-S-M14
	3-polig, Stecker gewinkelt	Kabelverschraubung M12	0 ... 24 V DC	IP65	570367	MSSD-EB-M12-24VDC-SD-EX
	Anschlussbild Form B, Industriestandard					
	3-polig, Schraubklemme	Kabelverschraubung M16	0 ... 250 V AC/DC	IP65	539710	MSSD-F-M16
Kabelverschraubung Pg9		★ 34431			MSSD-F	
3-polig, Schneidklemme	–	0 ... 250 V AC/DC	IP67	192746	MSSD-F-S-M16	
Adapter						
	Dose Form C, nach EN 175301-803	Stecker M12x1, 2-polig, A-codiert	12 ... 24 V AC/DC	IP65	188024	MSSD-EB-M12-MONO
Steckdosenleitung						
	Anschlussbild Form C, nach EN 175301-803					
	Dose gewinkelt, 3-polig Kabel, offenes Ende, 3-adrig	24 V DC	LED	2,5 m	★ 151688	KMEB-1-24-2,5-LED
				5 m	151689	KMEB-1-24-5-LED
				10 m	193457	KMEB-1-24-10-LED
	230 V AC	–	2,5 m	151690	KMEB-1-230AC-2,5	
			5 m	151691	KMEB-1-230AC-5	
	Anschlussbild Form B, Industriestandard					
	Dose gewinkelt, 3-polig Kabel, offenes Ende, 3-adrig	24 V DC	LED	2,5 m	★ 30935	KMF-1-24DC-2,5-LED
				5 m	30937	KMF-1-24DC-5-LED
				10 m	193458	KMF-1-24-10-LED
230 V AC		–	2,5 m	30936	KMF-1-230AC-2,5	
			5 m	30938	KMF-1-230AC-5	
Leuchtdichtung						
	Anschlussbild Form C, nach DIN EN 175301-803		24 V DC	151717	MEB-LD-12-24DC	
			230 V AC	151718	MEB-LD-230AC	
	Anschlussbild Form B, Industriestandard		24 V DC	19143	MF-LD-12-24DC	
			230 V AC	19144	MF-LD-230AC	

Zubehör

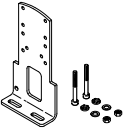
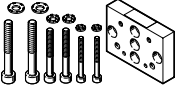

Bestellangaben			Teile-Nr.	Typ	PE ¹⁾
Steckverschraubung mit Innensechskant					
	Anschlussgewinde M5 für Schlauchaußen-Ø	4 mm	★ 153315	QSM-M5-4-I	10
	Anschlussgewinde G1/4 für Schlauchaußen-Ø	6 mm	★ 186108	QS-G1/4-6-I	10
		8 mm	★ 186110	QS-G1/4-8-I	10
		10 mm	★ 186112	QS-G1/4-10-I	10
Gewinkelte Steckverschraubung mit Außensechskant					
	Anschlussgewinde G1/4 für Schlauchaußen-Ø	6 mm	★ 186118	QSL-G1/4-6	10
			132051	QSL-G1/4-6-100	100
		8 mm	★ 186120	QSL-G1/4-8	10
			132052	QSL-G1/4-8-50	50
		10 mm	★ 186122	QSL-G1/4-10	10
			132053	QSL-G1/4-10-50	50
Gewinkelte Steckverschraubung, lang, mit Außensechskant					
	Anschlussgewinde G1/4 für Schlauchaußen-Ø	6 mm	186129	QSLL-G1/4-6	10
		8 mm	186131	QSLL-G1/4-8	10
		10 mm	186133	QSLL-G1/4-10	10
Schalldämpfer					
	mit Anschlussgewinde G, Polymerausführung	G1/4	★ 2316	U-1/4	1
			534223	U-1/4-20	20
	mit Anschlussgewinde G, Metallausführung	G1/4	6842	U-1/4-B	1
	mit Anschlussgewinde G, Sinterausführung, lang	G1/4	★ 1205861	AMTE-M-LH-G14	20

1) Packungseinheit in Stück

Zubehör

Bestellangaben		Beschreibung	Gewicht [g]	Teile-Nr.	Typ
Fußbefestigung					
	mit Schrauben-Set zur Befestigung des Ventils an der Fußbefestigung	130	2293485	VAME-B10-25-A	
Wandbefestigung					
	mit Schrauben-Set zur Befestigung des Ventils an der Wandbefestigung	53	576413	VAME-B10-20-W	
Ersatzteil-Sortiment					
	Set, bestehend aus Dichtungen und Schrauben	12	8035636	VAME-B10-25-MK	
Bezeichnungsschild					
	Rahmen mit 40 Stück	–	565306	ASLR-C-E4	
Befestigungsbausatz					
	mit Haltewinkel für die seitliche Ventilmontage	für Normzylinder DSBC-50...125	160	2612128	DAVM-MW-V1-50-V

Datenblatt

-  Durchfluss
bis 2300 l/min
-  Baubreite der Ventile
31 mm
-  Spannung
12, 24 V DC
24, 110, 120, 230, 240 V AC

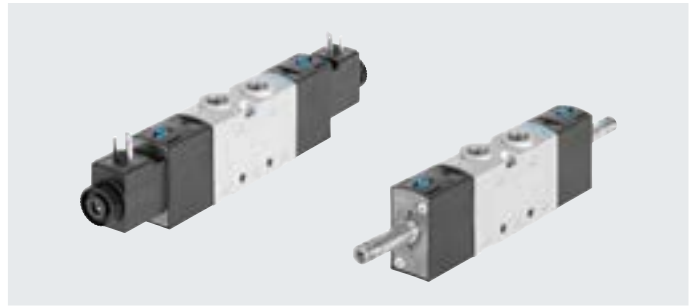
**Allgemeine Technische Daten**

Ventilfunktion	3/2-Wegeventil		5/2-Wegeventil		5/3-Wegeventil		
Bestellcode Ventile	M32C	M32U	M52	B52	P53C	P53U	P53E
Baubreite Ventile [mm]	31						
Nennweite [mm]	9,4				8,9	8,1	
Konstruktiver Aufbau	Kolbenschieber						
Strömungsrichtung	reversibel mit externer Steuerluftversorgung						
Steuerluftversorgung	intern oder extern						
Steuerart	vorgesteuert						
Handhilfsbetätigung	tastend, rastend						
Überdeckung	positive Überdeckung						
Dichtprinzip	weich						
Befestigungsart	wahlweise mit Durchgangsbohrung oder auf Anschlussleiste						
Normalnenndurchfluss qnN [l/min]	2300	2300	2300		2000	1600	1600
Betätigungsart	elektrisch						
Einbaulage	beliebig						
Abluftfunktion	drosselbar						
Pneumatischer Anschluss	1, 2, 3	G3/8	G3/8	G3/8	G3/8	G3/8	G3/8
	4, 5	-	-	G3/8	G3/8	G3/8	G3/8
Anschluss Steuerluft 1 2/14	G1/8						
Anschluss Steuerabluft 8 2/84	M5						

ATEX

Typ	VUVS-L...-EX2
ATEX-Kategorie Gas	II 3G
Ex-Zündschutzart Gas	Ex ec IIC T4 Gc X
ATEX-Kategorie Staub	II 3D
Ex-Zündschutzart Staub	Ex tc IIIC T115°C Dc X
Ex-Umgebungstemperatur [°C]	-10°C ≤ Ta ≤ +60°C
CE-Zeichen (siehe Konformitätserklärung) ¹⁾	nach EU-Ex-Schutz-Richtlinie (ATEX)
UKCA-Zeichen (siehe Konformitätserklärung) ¹⁾	nach UK-Vorschrift EX
Ex-Schutz Zulassung außerhalb EU	EPL Dc (GB)
	EPL Gc (GB)

¹⁾ Bitte entnehmen Sie den Nutzungsbereichen der Konformitätserklärung: www.festo.com/catalogue/... Support/Downloads.

Im Falle von Nutzungsbeschränkungen der Geräte in Wohn-, Geschäfts- und Gewerbebereichen, sowie Kleinbetrieben, können weitere Maßnahmen zur Reduzierung der Störaussendung erforderlich sein.

Datenblatt

Technische Daten 3/2-Wegeventile					
Bestellcode Ventile		M32C		M32U	
Ruhestellung		geschlossen		offen	
Speicherstabilität		monostabil		monostabil	
Rückstellart		pneumatische Feder	mechanische Feder	pneumatische Feder	mechanische Feder
Schaltzeiten in [ms]	ein	19	16	19	15
	aus	36	58	37	57
	um	–	–	–	–
Produktgewicht ohne Magnet- spule	[g]	354	354	354	354
Produktgewicht mit Magnet- spule	[g]	405	405	405	405

Technische Daten 5/2-Wegeventile					
Bestellcode Ventile		M52		B52	
Ruhestellung		–		–	
Speicherstabilität		monostabil		bistabil	
Rückstellart		pneumatische Feder	mechanische Feder	–	
Schaltzeiten in [ms]	ein	24	17	–	
	aus	49	62	–	
	um	–	–	13	
Produktgewicht ohne Magnet- spule	[g]	450	450	464	
Produktgewicht mit Magnet- spule	[g]	500	500	565	

Technische Daten 5/3-Wegeventile					
Bestellcode Ventile		P53C		P53U	P53E
Ruhestellung/Mittelstellung		geschlossen		belüftet	entlüftet
Speicherstabilität		monostabil			
Rückstellart		mechanische Feder			
Schaltzeiten in [ms]	ein	17	18	20	
	aus	76	75	74	
	um	39	31	36	
Produktgewicht ohne Magnet- spule	[g]	461	461	461	
Produktgewicht mit Magnet- spule	[g]	562	562	562	

Sicherheitstechnische Kenngrößen		
Max. pos. Prüfpuls 0 Signal	[is]	2000 (Ventile mit VACF-B-...-1)
Max. neg. Prüfpuls 1 Signal	[is]	3600 (Ventile mit VACF-B-...-1)
Schockfestigkeit		Schockprüfung mit Schärfegrad 2 nach FN 942017-5 und EN 60068-2-27
Schwingfestigkeit		Transporteinsatzprüfung mit Schärfegrad 2 nach FN 942017-4 und EN 60068-2-6

Datenblatt

Betriebs- und Umweltbedingungen		M32	M52	B52	P53
Bestellcode Ventile					
Betriebsmedium		Druckluft nach ISO 8573-1:2010 [7:4:4]			
Steuermedium		Druckluft nach ISO 8573-1:2010 [7:4:4]			
Hinweis zum Betriebs-/Steuermedium		geölter Betrieb möglich (im weiteren Betrieb erforderlich)			
Betriebsdruck bei Steuerluftversorgung intern	[MPa]	0,25 ... 1		0,15 ... 1	0,25 ... 1
	[bar]	2,5 ... 10		1,5 ... 10	2,5 ... 10
Betriebsdruck bei Steuerluftversorgung extern	[MPa]	-0,09 ... +1			
	[bar]	-0,9 ... +10			
Steuerdruck	[MPa]	0,25 ... 1		0,15 ... 1	0,25 ... 1
	[bar]	2,5 ... 10		1,5 ... 10	2,5 ... 10
Umgebungstemperatur	[°C]	-10 ... +60			
Mediumtemperatur	[°C]	-10 ... +60			
Zulassung		c UL us - Recognized (OL)			
Maritime Klassifizierung ¹⁾		siehe Zertifikat (nur für VUVS-...-F8, VUVS-...-F8-...-A1 und VUVS-...-F8-...-B2)			
Korrosionsbeständigkeit KBK ²⁾		2			

1) Weitere Informationen www.festo.com/catalogue/... → Support/Downloads.

2) Korrosionsbeständigkeitsklasse KBK 2 nach Festo Norm FN 940070

Mäßige Korrosionsbeanspruchung. Innenraumanwendung bei der Kondensation auftreten darf. Außenliegende sichtbare Teile mit vorrangig dekorativer Anforderung an die Oberfläche, die in direktem Kontakt zur umgebenden industriellen Atmosphäre stehen.

Elektrische Daten		mit Magnetspule	ohne Magnetspule
Elektrischer Anschluss		Stecker Form C nach EN 175301-803, Stecker Form B nach Industriestandard (11 mm)	über Magnetspule → Internet: vacf
Betriebsspannung	[V DC]	12, und 24 ±10%	
	[V AC]	24, 110, 120, 230, 240 ±10%	
Zulässige Spannungsschwankungen	[%]	10	
Leistung (24 V DC)	[W]	3,3	
Einschaltdauer ED	[%]	100	
Schutzart nach EN 60529		IP65 mit Steckdose	

Werkstoffe	
Gehäuse	Aluminium-Druckguss
Dichtungen	HNBR, NBR
Kolbenschieber	Aluminium-Knetlegierung
Schrauben	Stahl, vernickelt
Werkstoff-Hinweis	RoHS konform

Datenblatt

Abmessungen

Download CAD-Daten → www.festo.com

3/2-Wegeventile, mit Magnetspule

3/2-Wegeventile, ohne Magnetspule

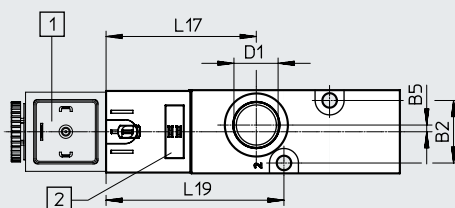
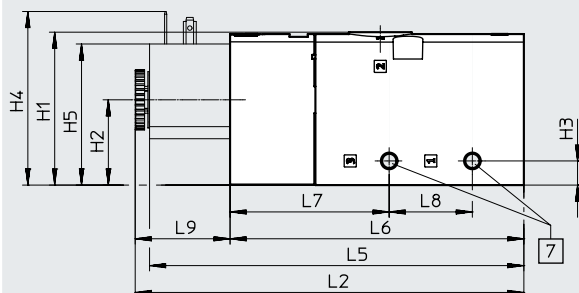
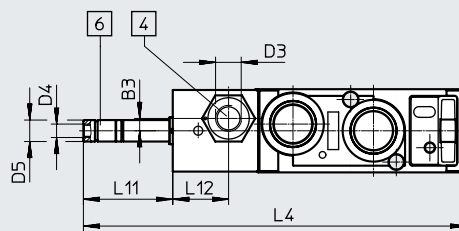
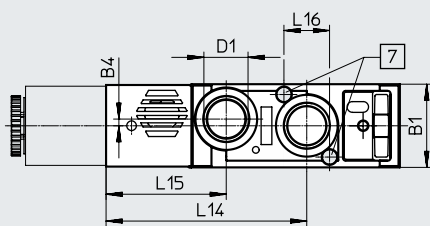

[1] Magnetspule Schnittstelle Form B/Form C
[2] Platz für Bezeichnungsschild

[4] Anschluss 1 0/12 für Steuerluftversorgung

[6] Anschluss 82 für Steuerabluft

[7] für Schraube M5

Typ	B1	B2	B3	B4	B5	D1	D3	D4	D5 ∅	H1	H2	H3	H4	H5
VUVS-L30-M32...-D-G38-...	31	23,3	-	2,5	2,5	G3/8	-	M5	8	57	31,8	9	63,7	51,6
VUVS-L30-M32...-ZD-G38-...			4,6				G1/8							

Typ	L2	L4	L5	L6	L7	L8	L9	L11	L12	L14	L15	L16	L17	L19
VUVS-L30-M32...-D-G38-...	144,9	142,8	139,5	109,5	59,3	31	35,4	33,3	-	74,8	44,8	17	56	66,3
VUVS-L30-M32...-ZD-G38-...									20,8					

Datenblatt

Abmessungen

Download CAD-Daten → www.festo.com

5/2-Wegeventile monostabil, mit Magnetspule

5/2-Wegeventile monostabil, ohne Magnetspule

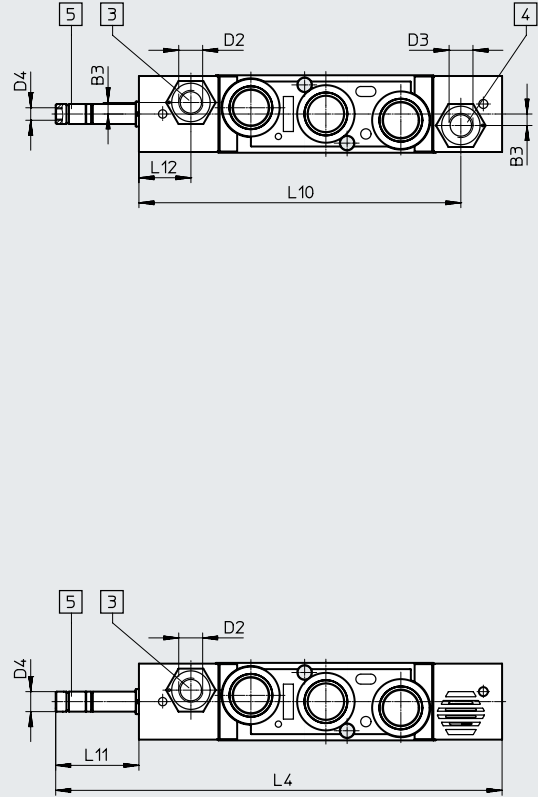
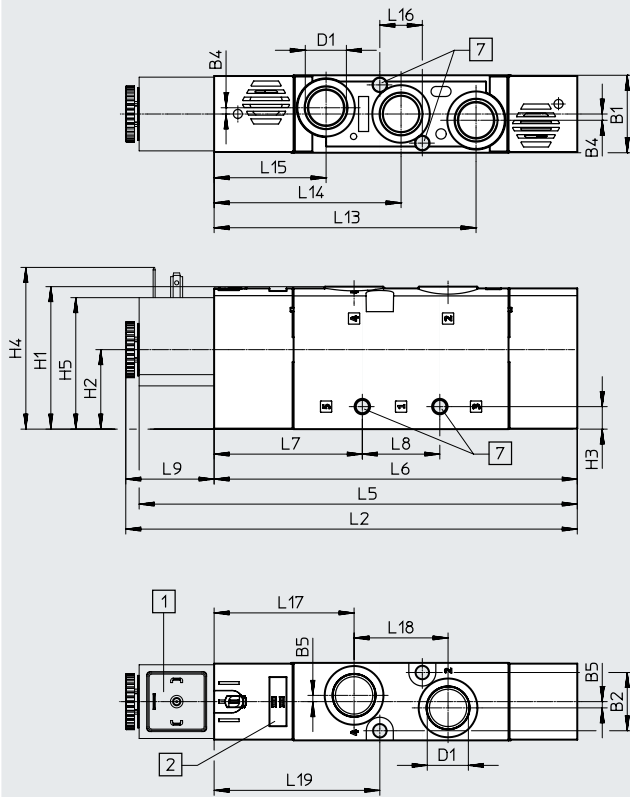

- [1] Magnetspule Schnittstelle Form B/Form C
- [2] Platz für Bezeichnungsschild
- [3] Anschluss 14 für Steuerluftversorgung
- [4] Anschluss 12 für Steuerluftversorgung
- [5] Anschluss 84 für Steuerabluft
- [7] für Schraube M5

Typ	B1	B2	B3	B4	B5	D1	D2	D3	D4	D5 ∅	H1	H2	H3	H4	H5
VUVS-L30-M52-...D-G38-...	31	23,3	—	2,5	2,5	G3/8	—	—	M5	8	57	31,8	9	63,7	51,6
VUVS-L30-M52-...ZD-G38-...			4,6				G1/8	G1/8							

Typ	L2	L4	L5	L6	L7	L8	L9	L10	L11	L12	L13	L14	L15	L16	L17	L18	L19
VUVS-L30-M52-...D-G38-...	180,7	178,6	179,6	145,3	59,3	31	35,4	—	33,3	—	104,8	74,8	44,8	17	56	37,6	66,3
VUVS-L30-M52-...ZD-G38-...								128,8		20,8							

Datenblatt

Abmessungen

Download CAD-Daten → www.festo.com

5/3-Wegeventile und 5/2-Wegeventile bistabil, mit Magnetspule

5/3-Wegeventile und 5/2-Wegeventile bistabil, ohne Magnetspule

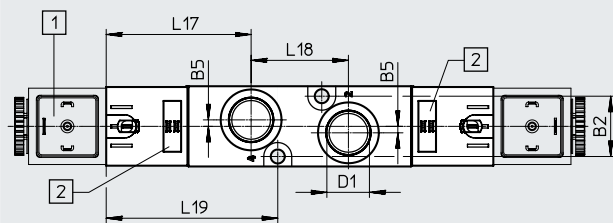
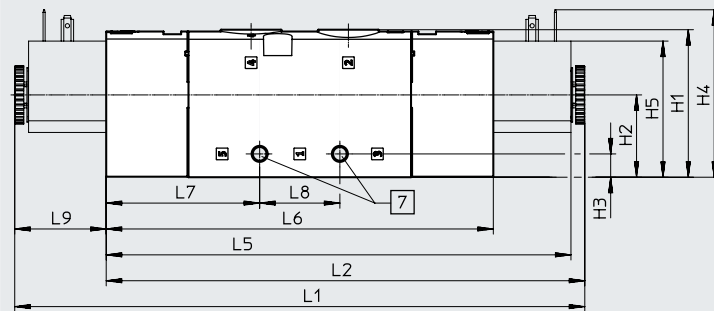
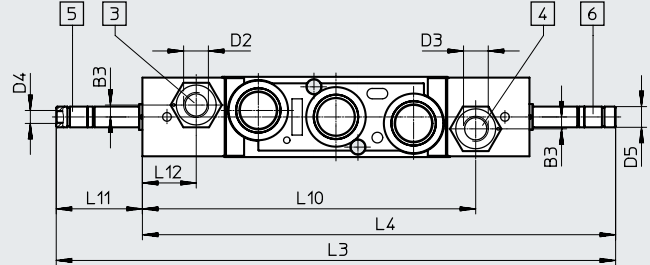
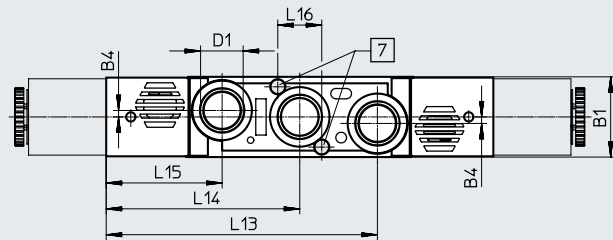

- [1] Magnetspule Schnittstelle Form B/Form C
- [2] Platz für Bezeichnungsschild

- [3] Anschluss 14 für Steuerluftversorgung
- [4] Anschluss 12 für Steuerluftversorgung

- [5] Anschluss 84 für Steuerabluft
- [6] Anschluss 82 für Steuerabluft

- [7] für Schraube M5

Typ	B1	B2	B3	B4	B5	D1	D2	D3	D4	D5 ∅	H1	H2	H3	H4	H5
VUVS-L30-P53...-MD-G38-...	31	23,3	–	2,5	2,5	G3/8	–	–	M5	8	57	31,8	9	63,7	51,6
VUVS-L30-P53...-MZD-G38-...			4,6				G1/8	G1/8							
VUVS-L30-B52-D-G38-...			–				–	–							
VUVS-L30-B52-ZD-G38-...			4,6				G1/8	G1/8							

Typ	L1	L2	L3	L4	L5	L6	L7	L8	L9	L10
VUVS-L30-P53...-MD-G38-...	220,3	185	216,2	182,9	179,6	149,6	59,3	31	35,4	–
VUVS-L30-P53...-MZD-G38-...										128,8
VUVS-L30-B52-D-G38-...										–
VUVS-L30-B52-ZD-G38-...										128,8

Typ	L11	L12	L13	L14	L15	L16	L17	L18	L19
VUVS-L30-P53...-MD-G38-...	33,3	–	104,8	74,8	44,8	17	56	37,6	66,3
VUVS-L30-P53...-MZD-G38-...		20,8							
VUVS-L30-B52-D-G38-...		–							
VUVS-L30-B52-ZD-G38-...		20,8							

Zubehör

Abmessungen

Download CAD-Daten → www.festo.com

Fußbefestigung

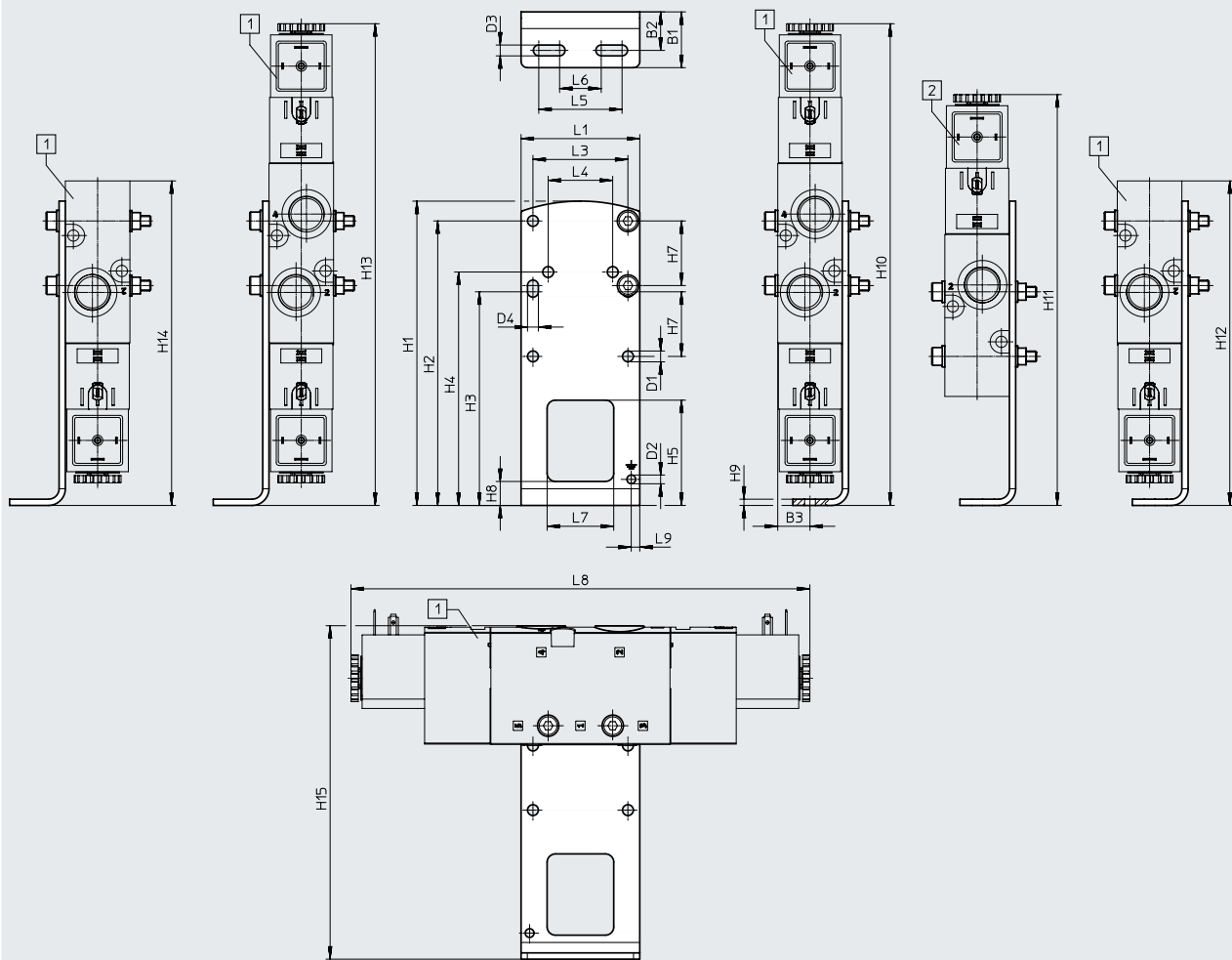

[1] VUVS-L30-B52,
VUVS-L30-P53,
VUVS-L30-M52,
VUVS-L30-M32

[2] VUVS-L30-M52,
VUVS-L30-M32

Typ		B1	B2	B3	D1 ∅	D2 ∅	D3	D4	H1	H2	H3
VAME-B10-30-A	VUVS-L30-B52/P53	26,8	18,5	15,5	5,2	4,2	5,2	5,2	146	136,5	102,5
	VUVS-L30-M52										
	VUVS-L30-M32										

Typ		H4	H5	H7	H8	H9	H10	H11	H12	H13	H14
VAME-B10-30-A	VUVS-L30-B52/P53	112	50,5	31	11,5	3	231,2	–	231,2	231,2	231,2
	VUVS-L30-M52							197,2	191,5	191,5	
	VUVS-L30-M32								155,7	155,7	

Typ		H15	L1	L3	L4	L5	L6	L7	L8	L9
VAME-B10-30-A	VUVS-L30-B52/P53	160	57	45,6	31	40	20	32	220,3	4,1
	VUVS-L30-M52								180,7	
	VUVS-L30-M32								144,9	

Zubehör

Abmessungen

Download CAD-Daten → www.festo.com

Wandbefestigung

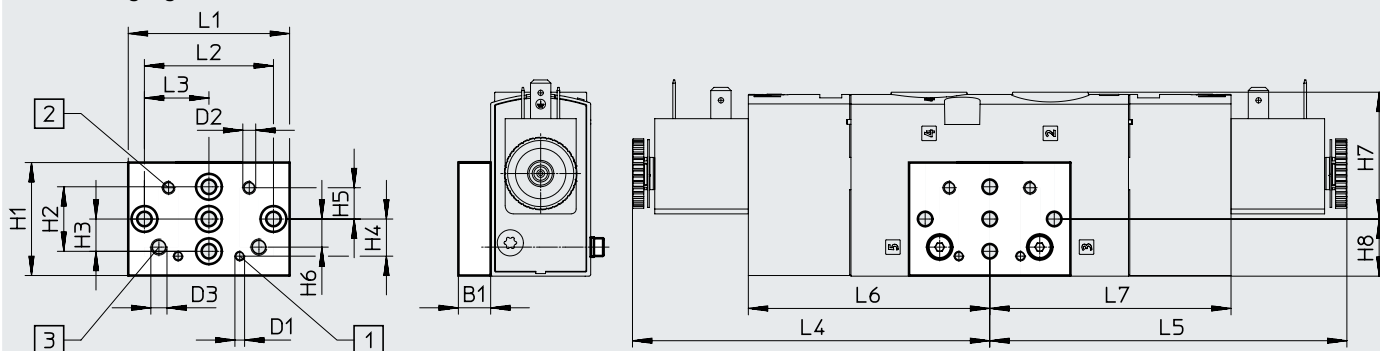

[1] Befestigungsbohrung für Baugröße 20

[2] Befestigungsbohrung für Baugröße 25

[3] Befestigungsbohrung für Baugröße 30

Typ		B1	D1	D2	D3	H1	H2	H3	H4	H5	H6
VAME-B10-20-W	VUVS-L30-B52/P53	10	M3	M4	M5	35	20	10	11,5	9,7	8,7
	VUVS-L30-M52										
	VUVS-L30-M32										

Typ		H7	H8	L1	L2	L3	L4	L5	L6	L7
VAME-B10-20-W	VUVS-L30-B52/P53	39,3	17,7	50	40	20	110,2	110,2	74,8	74,8
	VUVS-L30-M52									70,5
	VUVS-L30-M32									34,7

Zubehör

★ Kernprogramm

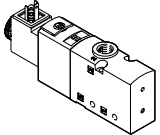
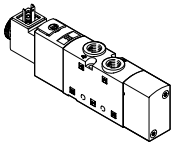
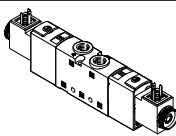
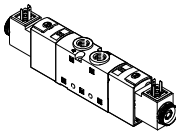
Bestellangaben			
	Code	Ventilfunktion	Teile-Nr. Typ
3/2-Wegeventil mit Magnetspule (24 V DC)			
	monostabil, Ruhestellung geschlossen, Form C		
	M32C-A	Rückstellung über pneumatische Feder, Steuerluftversorgung intern, Strömungsrichtung nicht reversibel	★ 575568 VUVS-L30-M32C-AD-G38-F8-1C1
	M32C-M	Rückstellung über mechanische Feder, Steuerluftversorgung intern, Strömungsrichtung nicht reversibel	★ 575570 VUVS-L30-M32C-MD-G38-F8-1C1
5/2-Wegeventil mit Magnetspule (24 V DC)			
	monostabil, Form C		
	M52-A	Rückstellung über pneumatische Feder, Steuerluftversorgung intern, Strömungsrichtung nicht reversibel	★ 575596 VUVS-L30-M52-AD-G38-F8-1C1
	M52-M	Rückstellung über mechanische Feder, Steuerluftversorgung intern, Strömungsrichtung nicht reversibel	★ 575604 VUVS-L30-M52-MD-G38-F8-1C1
	bistabil, Form C		
	B52	Steuerluftversorgung intern, Strömungsrichtung nicht reversibel	★ 575611 VUVS-L30-B52-D-G38-F8-1C1
5/3-Wegeventil mit Magnetspule (24 V DC)			
	Mittelstellung geschlossen, Form C		
	P53C	Rückstellung über mechanische Feder, Steuerluftversorgung intern, Strömungsrichtung nicht reversibel	★ 575618 VUVS-L30-P53C-MD-G38-F8-1C1

Zubehör

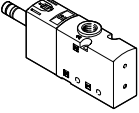
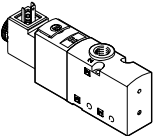
Bestellangaben		Code	Ventilfunktion	Teile-Nr.	Typ
3/2-Wegeventil ohne Magnetspule					
	monostabil, Ruhestellung geschlossen				
	M32C-A	Rückstellung über pneumatische Feder, Steuerluftversorgung intern, Strömungsrichtung nicht reversibel	575564	VUVS-L30-M32C-AD-G38-F8	
		Rückstellung über pneumatische Feder, Steuerluftversorgung extern, Strömungsrichtung reversibel	575565	VUVS-L30-M32C-AZD-G38-F8	
	M32C-M	Rückstellung über mechanische Feder, Steuerluftversorgung intern, Strömungsrichtung nicht reversibel	575566	VUVS-L30-M32C-MD-G38-F8	
		Rückstellung über mechanische Feder, Steuerluftversorgung extern, Strömungsrichtung reversibel	575567	VUVS-L30-M32C-MZD-G38-F8	
	monostabil, Ruhestellung offen				
	M32U-A	Rückstellung über pneumatische Feder, Steuerluftversorgung intern, Strömungsrichtung nicht reversibel	575579	VUVS-L30-M32U-AD-G38-F8	
		Rückstellung über pneumatische Feder, Steuerluftversorgung extern, Strömungsrichtung reversibel	575580	VUVS-L30-M32U-AZD-G38-F8	
	M32U-M	Rückstellung über mechanische Feder, Steuerluftversorgung intern, Strömungsrichtung nicht reversibel	575581	VUVS-L30-M32U-MD-G38-F8	
		Rückstellung über mechanische Feder, Steuerluftversorgung extern, Strömungsrichtung reversibel	575582	VUVS-L30-M32U-MZD-G38-F8	
3/2-Wegeventil mit Magnetspule (24 V DC)					
	monostabil, Ruhestellung geschlossen, Form C				
	M32C-A	Rückstellung über pneumatische Feder, Steuerluftversorgung extern, Strömungsrichtung reversibel	575569	VUVS-L30-M32C-AZD-G38-F8-1C1	
	M32C-M	Rückstellung über mechanische Feder, Steuerluftversorgung extern, Strömungsrichtung reversibel	575571	VUVS-L30-M32C-MZD-G38-F8-1C1	
	monostabil, Ruhestellung geschlossen, Form B				
	M32C-A	Rückstellung über pneumatische Feder, Steuerluftversorgung intern, Strömungsrichtung nicht reversibel	575572	VUVS-L30-M32C-AD-G38-F8-1B2	
		Rückstellung über pneumatische Feder, Steuerluftversorgung extern, Strömungsrichtung reversibel	575573	VUVS-L30-M32C-AZD-G38-F8-1B2	
	M32C-M	Rückstellung über mechanische Feder, Steuerluftversorgung intern, Strömungsrichtung nicht reversibel	575574	VUVS-L30-M32C-MD-G38-F8-1B2	
		Rückstellung über mechanische Feder, Steuerluftversorgung extern, Strömungsrichtung reversibel	575575	VUVS-L30-M32C-MZD-G38-F8-1B2	

Zubehör

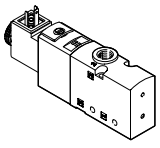
Bestellangaben		Code	Ventilfunktion	Teile-Nr.	Typ
3/2-Wegeventil mit Magnetspule (24 V DC)					
	monostabil, Ruhestellung offen, Form C				
	M32U-A	Rückstellung über pneumatische Feder, Steuerluftversorgung intern, Strömungsrichtung nicht reversibel	575583	VUVS-L30-M32U-AD-G38-F8-1C1	
	M32U-A	Rückstellung über pneumatische Feder, Steuerluftversorgung extern, Strömungsrichtung reversibel	575584	VUVS-L30-M32U-AZD-G38-F8-1C1	
	M32U-M	Rückstellung über mechanische Feder, Steuerluftversorgung intern, Strömungsrichtung nicht reversibel	575585	VUVS-L30-M32U-MD-G38-F8-1C1	
	M32U-M	Rückstellung über mechanische Feder, Steuerluftversorgung extern, Strömungsrichtung reversibel	575586	VUVS-L30-M32U-MZD-G38-F8-1C1	
	monostabil, Ruhestellung offen, Form B				
	M32U-A	Rückstellung über pneumatische Feder, Steuerluftversorgung intern, Strömungsrichtung nicht reversibel	575587	VUVS-L30-M32U-AD-G38-F8-1B2	
		Rückstellung über pneumatische Feder, Steuerluftversorgung extern, Strömungsrichtung reversibel	575588	VUVS-L30-M32U-AZD-G38-F8-1B2	
	M32U-M	Rückstellung über mechanische Feder, Steuerluftversorgung intern, Strömungsrichtung nicht reversibel	575589	VUVS-L30-M32U-MD-G38-F8-1B2	
		Rückstellung über mechanische Feder, Steuerluftversorgung extern, Strömungsrichtung reversibel	575590	VUVS-L30-M32U-MZD-G38-F8-1B2	

Zubehör

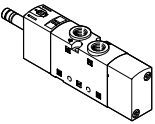
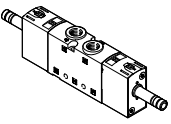
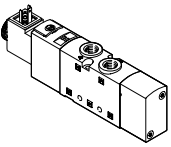
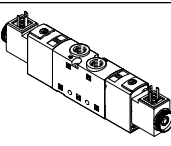
Bestellangaben		Code	Ventilfunktion	Teile-Nr.	Typ
5/2-Wegeventil ohne Magnetspule					
	monostabil				
	M52-A	Rückstellung über pneumatische Feder, Steuerluftversorgung intern, Strömungsrichtung nicht reversibel	575594	VUVS-L30-M52-AD-G38-F8	
		Rückstellung über pneumatische Feder, Steuerluftversorgung extern, Strömungsrichtung reversibel	575595	VUVS-L30-M52-AZD-G38-F8	
	M52-M	Rückstellung über mechanische Feder, Steuerluftversorgung intern, Strömungsrichtung nicht reversibel	575602	VUVS-L30-M52-MD-G38-F8	
	Rückstellung über mechanische Feder, Steuerluftversorgung extern, Strömungsrichtung reversibel	575603	VUVS-L30-M52-MZD-G38-F8		
	bistabil				
	B52	Steuerluftversorgung intern, Strömungsrichtung nicht reversibel	575609	VUVS-L30-B52-D-G38-F8	
	Steuerluftversorgung extern, Strömungsrichtung reversibel	575610	VUVS-L30-B52-ZD-G38-F8		
5/2-Wegeventil mit Magnetspule (24 V DC)					
	monostabil, Form C				
	M52-A	Rückstellung über pneumatische Feder, Steuerluftversorgung extern, Strömungsrichtung reversibel	575597	VUVS-L30-M52-AZD-G38-F8-1C1	
	M52-M	Rückstellung über mechanische Feder, Steuerluftversorgung extern, Strömungsrichtung reversibel	575605	VUVS-L30-M52-MZD-G38-F8-1C1	
	monostabil, Form B				
	M52-A	Rückstellung über pneumatische Feder, Steuerluftversorgung intern, Strömungsrichtung nicht reversibel	575598	VUVS-L30-M52-AD-G38-F8-1B2	
		Rückstellung über pneumatische Feder, Steuerluftversorgung extern, Strömungsrichtung reversibel	575599	VUVS-L30-M52-AZD-G38-F8-1B2	
	M52-M	Rückstellung über mechanische Feder, Steuerluftversorgung intern, Strömungsrichtung nicht reversibel	575606	VUVS-L30-M52-MD-G38-F8-1B2	
		Rückstellung über mechanische Feder, Steuerluftversorgung extern, Strömungsrichtung reversibel	575607	VUVS-L30-M52-MZD-G38-F8-1B2	
	bistabil, Form C				
	B52	Steuerluftversorgung extern, Strömungsrichtung reversibel	575612	VUVS-L30-B52-ZD-G38-F8-1C1	
	bistabil, Form B				
	B52	Steuerluftversorgung intern, Strömungsrichtung nicht reversibel	575613	VUVS-L30-B52-D-G38-F8-1B2	
Steuerluftversorgung extern, Strömungsrichtung reversibel		575614	VUVS-L30-B52-ZD-G38-F8-1B2		



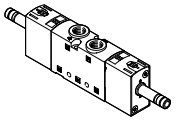

Zubehör

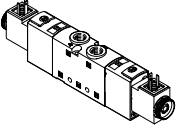
Bestellangaben	Code	Ventilfunktion	Teile-Nr.	Typ
5/3-Wegeventil ohne Magnetspule				
	Mittelstellung geschlossen			
	P53C	Rückstellung über mechanische Feder, Steuerluftversorgung intern, Strömungsrichtung nicht reversibel	575616	VUVS-L30-P53C-MD-G38-F8
		Rückstellung über mechanische Feder, Steuerluftversorgung extern, Strömungsrichtung reversibel	575617	VUVS-L30-P53C-MZD-G38-F8
	Mittelstellung entlüftet			
	P53E	Rückstellung über mechanische Feder, Steuerluftversorgung intern, Strömungsrichtung nicht reversibel	575630	VUVS-L30-P53E-MD-G38-F8
		Rückstellung über mechanische Feder, Steuerluftversorgung extern, Strömungsrichtung reversibel	575631	VUVS-L30-P53E-MZD-G38-F8
	Mittelstellung belüftet			
	P53U	Rückstellung über mechanische Feder, Steuerluftversorgung intern, Strömungsrichtung nicht reversibel	575623	VUVS-L30-P53U-MD-G38-F8
	Rückstellung über mechanische Feder, Steuerluftversorgung extern, Strömungsrichtung reversibel	575624	VUVS-L30-P53U-MZD-G38-F8	





Zubehör

Bestellangaben		Code	Ventilfunktion	Teile-Nr.	Typ
5/3-Wegeventil mit Magnetspule (24 V DC)					
	Mittelstellung geschlossen, Form C				
	P53C	Rückstellung über mechanische Feder, Steuerluftversorgung extern, Strömungsrichtung reversibel	575619	VUVS-L30-P53C-MZD-G38-F8-1C1	
	Mittelstellung entlüftet, Form C				
	P53E	Rückstellung über mechanische Feder, Steuerluftversorgung intern, Strömungsrichtung nicht reversibel	575632	VUVS-L30-P53E-MD-G38-F8-1C1	
		Rückstellung über mechanische Feder, Steuerluftversorgung extern, Strömungsrichtung reversibel	575633	VUVS-L30-P53E-MZD-G38-F8-1C1	
	Mittelstellung belüftet, Form C				
	P53U	Rückstellung über mechanische Feder, Steuerluftversorgung intern, Strömungsrichtung nicht reversibel	575625	VUVS-L30-P53U-MD-G38-F8-1C1	
		Rückstellung über mechanische Feder, Steuerluftversorgung extern, Strömungsrichtung reversibel	575626	VUVS-L30-P53U-MZD-G38-F8-1C1	
	Mittelstellung geschlossen, Form B				
	P53C	Rückstellung über mechanische Feder, Steuerluftversorgung intern, Strömungsrichtung nicht reversibel	575620	VUVS-L30-P53C-MD-G38-F8-1B2	
		Rückstellung über mechanische Feder, Steuerluftversorgung extern, Strömungsrichtung reversibel	575621	VUVS-L30-P53C-MZD-G38-F8-1B2	
	Mittelstellung entlüftet, Form B				
	P53E	Rückstellung über mechanische Feder, Steuerluftversorgung intern, Strömungsrichtung nicht reversibel	575634	VUVS-L30-P53E-MD-G38-F8-1B2	
		Rückstellung über mechanische Feder, Steuerluftversorgung extern, Strömungsrichtung reversibel	575635	VUVS-L30-P53E-MZD-G38-F8-1B2	
	Mittelstellung belüftet, Form B				
	P53U	Rückstellung über mechanische Feder, Steuerluftversorgung intern, Strömungsrichtung nicht reversibel	575627	VUVS-L30-P53U-MD-G38-F8-1B2	
		Rückstellung über mechanische Feder, Steuerluftversorgung extern, Strömungsrichtung reversibel	575628	VUVS-L30-P53U-MZD-G38-F8-1B2	



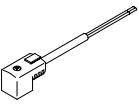

Zubehör

Bestellangaben		Beschreibung		Teile-Nr.	Typ	
Magnetspulen für Ventile						
	Anschlussbild Form C, nach EN 175301-803	12 V DC		8030810	VACF-B-C1-5	
		24 V DC		8030811	VACF-B-C1-1	
		48 V DC		8030812	VACF-B-C1-7	
		24 V AC/50-60 Hz		8030813	VACF-B-C1-1A	
		48 V AC/50-60 Hz		8030814	VACF-B-C1-7A	
		11 0/120 V AC/50-60 Hz		8030815	VACF-B-C1-16B	
		23 0/240 V AC/50-60 Hz		8030817	VACF-B-C1-3W	
	Anschlussbild Form B, Industriestandard	12 V DC		8030801	VACF-B-B2-5	
		24 V DC		8030802	VACF-B-B2-1	
		48 V DC		8030803	VACF-B-B2-7	
		24 V AC/50-60 Hz		8030804	VACF-B-B2-1A	
		48 V AC/50-60 Hz		8030805	VACF-B-B2-7A	
		11 0/120 V AC/50-60 Hz		8030806	VACF-B-B2-16B	
		23 0/240 V AC/50-60 Hz		8030808	VACF-B-B2-3W	
	Anschlussbild Form A, nach EN 175301-803	12 V DC		8030821	VACF-A-A1-5	
		24 V DC		8030822	VACF-A-A1-1	
		48 V DC		8030823	VACF-A-A1-7	
		24 V AC/50-60 Hz		8030824	VACF-A-A1-1A	
		48 V AC/50-60 Hz		8030825	VACF-A-A1-7A	
		11 0/120 V AC/50-60 Hz		8030826	VACF-A-A1-16B	
		23 0/240 V AC/50-60 Hz		8030828	VACF-A-A1-3W	
Dichtung-Set für Magnetspule						
	Anschlussbild Form C um Schutzklasse IP67 zu gewährleisten			2643771	VAMC-B10-C-B-S8	
	Anschlussbild Form B um Schutzklasse IP67 zu gewährleisten			8034609	VAMC-B10-B-B-S8	
	Anschlussbild Form A um Schutzklasse IP67 zu gewährleisten			8034611	VAMC-B10-A-B-S8	
Abdeckkappe						
	für Handhilfsbetätigung tastend oder verdeckt			8028240	VAMC-B10-20-CH2	
Steckdose						
	Anschlussbild Form C, nach EN 175301-803					
	3-polig, Schraubklemme	Kabelverschraubung M12	0 ... 250 V AC/DC	IP65	539712	MSSD-EB-M12
		Kabelverschraubung Pg7			★ 151687	MSSD-EB
	4-polig, Schneidklemme	Kabelverschraubung M14	0 ... 250 V AC/DC	IP67	192745	MSSD-EB-S-M14
	3-polig, Dose gewinkelt	Kabelverschraubung M12	0 ... 24 V DC	IP65	570367	MSSD-EB-M12-24VDC-SD-EX
	Anschlussbild Form B, Industriestandard					
	3-polig, Schraubklemme	Kabelverschraubung M16	0 ... 250 V AC/DC	IP65	539710	MSSD-F-M16
		Kabelverschraubung Pg9			★ 34431	MSSD-F
	3-polig, Schneidklemme	–	0 ... 250 V AC/DC	IP67	192746	MSSD-F-S-M16

Zubehör



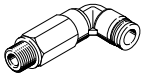
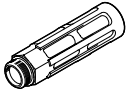

Bestellangaben		Beschreibung			Teile-Nr.	Typ
Steckdose						
	Anschlussbild Form A, nach EN 175301-803					
	3-polig, Dose gewinkelt	Kabelverschraubung Pg9	0 ... 250 V AC/DC	IP65	34583	MSSD-C
	3-polig, Dose gewinkelt	Kabelverschraubung M16	0 ... 250 V AC/DC	IP65	539709	MSSD-C-M16
	4-polig, Dose gewinkelt	Kabelanschluss Schneidklemme	0 ... 250 V AC/DC	IP67	192748	MSSD-C-S-M16
Adapter						
	Dose Form C, nach EN 175301-803	Stecker M12x1, 2-polig, A-codiert	12 ... 24 V AC/DC	IP65	188024	MSSD-EB-M12-MONO
Steckdosenleitung						
	Anschlussbild Form C, nach EN 175301-803					
	Dose gewinkelt, 3-polig Kabel, offenes Ende, 3-adrig	24 V DC	LED	2,5 m	★ 151688	KMEB-1-24-2.5-LED
				5 m	151689	KMEB-1-24-5-LED
				10 m	193457	KMEB-1-24-10-LED
		230 V AC	-	2,5 m	151690	KMEB-1-230AC-2.5
				5 m	151691	KMEB-1-230AC-5
	Anschlussbild Form B, Industriestandard					
	Dose gewinkelt, 3-polig Kabel, offenes Ende, 3-adrig	24 V DC	LED	2,5 m	★ 30935	KMF-1-24DC-2.5-LED
				5 m	30937	KMF-1-24DC-5-LED
				10 m	193458	KMF-1-24-10-LED
		230 V AC	-	2,5 m	30936	KMF-1-230AC-2,5
				5 m	30938	KMF-1-230AC-5
	Anschlussbild Form A, nach EN 175301-803					
Dose gewinkelt, 3-polig Kabel, offenes Ende, 3-adrig	24 V DC	LED	2,5 m	30931	KMC-1-24DC-2.5-LED	
			5 m	30933	KMC-1-24DC-5-LED	
			10 m	193459	KMC-1-24-10-LED	
	230 V AC	-	2,5 m	30932	KMC-1-230AC-2,5	
			5 m	30934	KMC-1-230AC-5	
Leuchtdichtung						
	Anschlussbild Form C, nach DIN EN 175301-803	24 V DC		151717	MEB-LD-12-24DC	
		230 V AC		151718	MEB-LD-230AC	
	Anschlussbild Form B, Industriestandard	24 V DC		19143	MF-LD-12-24DC	
		230 V AC		19144	MF-LD-230AC	

Zubehör

Bestellangaben			Teile-Nr.	Typ	PE ¹⁾
Steckverschraubung mit Innensechskant					
	Anschlussgewinde G1/8 für Schlauchaußen-Ø	4 mm	★ 186106	QS-G1/8-4-I	10
			133008	QS-G1/8-4-I-100	100
	Anschlussgewinde G3/8 für Schlauchaußen-Ø	8 mm	★ 186111	QS-G3/8-8-I	10
		10 mm	★ 186113	QS-G3/8-10-I	10
	12 mm	★ 186114	QS-G3/8-12-I	10	
Gewinkelte Steckverschraubung mit Außensechskant					
	Anschlussgewinde G3/8 für Schlauchaußen-Ø	8 mm	★ 186121	QSL-G3/8-8	10
			132055	QSL-G3/8-8-50	50
	10 mm	★ 186123	QSL-G3/8-10	10	
		132056	QSL-G3/8-10-20	20	
	12 mm	★ 186124	QSL-G3/8-12	10	
	132057	QSL-G3/8-12-20	20		
Gewinkelte Steckverschraubung, lang, mit Außensechskant					
	Anschlussgewinde G3/8 für Schlauchaußen-Ø	8 mm	186132	QSL-G3/8-8	10
		10 mm	186134	QSL-G3/8-10	10
		12 mm	186135	QSL-G3/8-12	10
Schalldämpfer					
	mit Anschlussgewinde G, Metallausführung	G3/8	6843	U-3/8-B	1
	mit Anschlussgewinde G, Sinterausführung, lang	G3/8	★ 1205862	AMTE-M-LH-G38	10

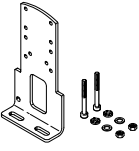
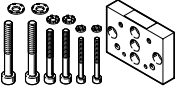
1) Packungseinheit in Stück

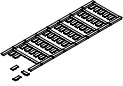
Zubehör

Bestellangaben		Beschreibung	Gewicht [g]	Teile-Nr.	Typ
Fußbefestigung					
	mit Schrauben-Set zur Befestigung des Ventils an der Fußbefestigung	239	8026337	VAME-B10-30-A	
Wandbefestigung					
	mit Schrauben-Set zur Befestigung des Ventils an der Wandbefestigung	53	576413	VAME-B10-20-W	
Ersatzteil-Sortiment					
	Set, bestehend aus Dichtungen und Schrauben	22	8035637	VAME-B10-30-MK	
Bezeichnungsschild					
	Rahmen mit 40 Stück	–	565306	ASLR-C-E4	
Befestigungsbausatz					
	mit Haltewinkel für die seitliche Ventilmontage	für Normzylinder DSBC-50...125	160	2612128	DAVM-MW-V1-50-V

Datenblatt Anschlussblock Baugröße 20

-  - Durchfluss
bis 700 l/min

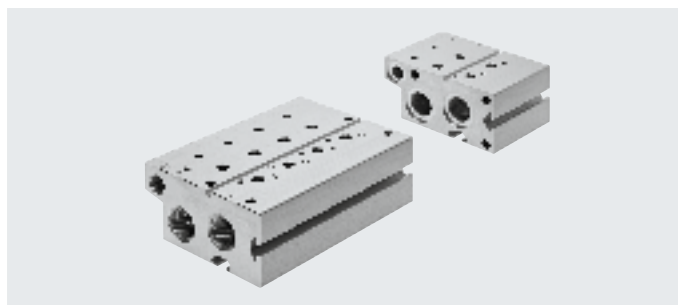

Allgemeine Technische Daten	Anschlussblock Standard		Erweiterungsmodul für Anschlussblock Standard		Anschlussblock Kompakt		P-Anschlussleiste	
	3/2	5/2, 5/3	3/2	5/2, 5/3	3/2	5/2, 5/3	beidseitig	einseitig
für Ventilfunktion	3/2	5/2, 5/3	3/2	5/2, 5/3	3/2	5/2, 5/3	3/2, 5/2, 5/3	
Rastermaß [mm]	22							
Befestigungsart	mit Durchgangsbohrung						mit Befestigungswinkel	
max. Anzahl Ventilplätze	10	10	2	2	10	10	4	
Anschluss 1	G3/8	G3/8	G3/8	G3/8	G1/4	G1/4	G3/8	G3/8
Anschluss 3	G3/8	G3/8	G3/8	G3/8	G1/4	G1/4	-	-
Anschluss 5	-	G3/8	-	G3/8	-	G1/4	-	-
Anschluss 12	G1/8	G1/8	G1/8	G1/8	-	-	-	-
Anschluss 14	-	G1/8	-	G1/8	-	-	-	-
Korrosionsbeständigkeit ¹⁾	2							

1) Korrosionsbeständigkeitsklasse KBK 2 nach Festo Norm FN 940070

Mäßige Korrosionsbeanspruchung. Innenraumanwendung bei der Kondensation auftreten darf. Außenliegende sichtbare Teile mit vorrangig dekorativer Anforderung an die Oberfläche, die in direktem Kontakt zur umgebenden industrietypischen Atmosphäre stehen.

Gewicht [g]	2	3	4	5	6	7	8	9	10
Anschlussblock für 3/2-Wegeventile, Standard									
VABM-B10-20E-G38-...-P3	449	574	699	825	950	1075	1200	1326	1451
Anschlussblock, Erweiterungsmodul für 3/2-Wegeventile, Standard									
VABM-B10-20EEE-G38-2-P3	324	-	-	-	-	-	-	-	-
Anschlussblock für 5/2- und 5/3-Wegeventile, Standard									
VABM-B10-20E-G38-...	680	866	1053	1239	1425	1612	1798	1985	2171
Anschlussblock, Erweiterungsmodul für 5/2- und 5/3-Wegeventile, Standard									
VABM-B10-20EEE-G38-2	492	-	-	-	-	-	-	-	-
Anschlussblock für 3/2-Wegeventile, Kompakt									
VABM-B10-20S-G14-...-P3	280	360	441	521	601	681	762	842	922
Anschlussblock für 5/2- und 5/3-Wegeventile, Kompakt									
VABM-B10-20S-G14-...	344	439	535	630	726	821	917	1012	1108
P-Anschlussleiste für beidseitige Befestigung									
VABM-B10-20-G38-...-P53	226	268	310	352	395	437	479	521	563
P-Anschlussleiste für einseitige Befestigung									
VABM-B10-20-G38-2-P53-E	240	282	324	-	-	-	-	-	-

Datenblatt Anschlussblock Baugröße 20

Werkstoffe	
Anschlussleiste	Aluminium-Knetlegierung
Werkstoff-Hinweis	RoHS konform

Abmessungen

Download CAD-Daten → www.festo.com

Anschlussblock für 3/2-Wegeventile, Standard

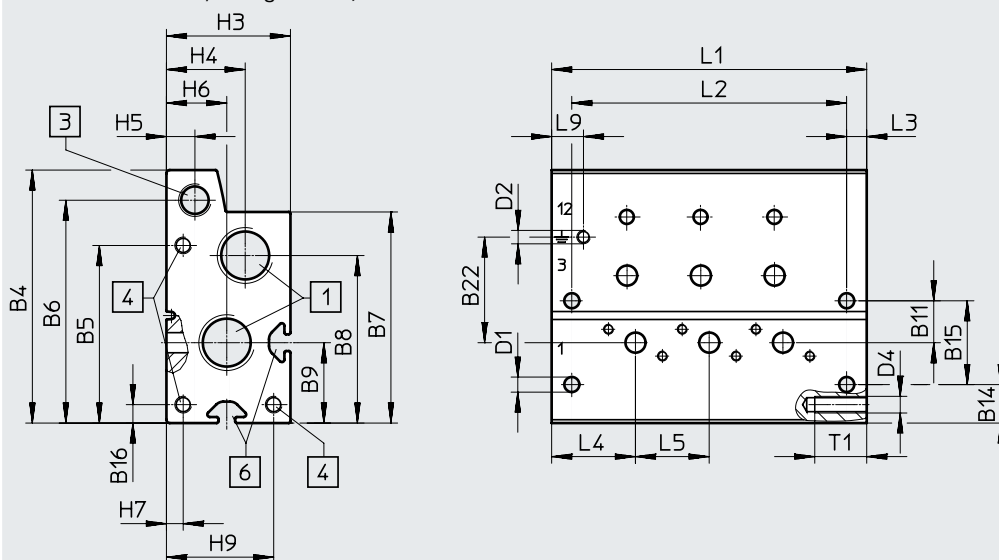

[1] Anschluss 1 und 3: G3/8

[3] Anschluss 12: G1/8

[4] Gewinde M5x15,5 für Erweiterungsmodule

[6] Profilmutter IPM-05 System 5

Typ	B4	B5	B6	B7	B8	B9	B11	B14	B15	B16	B22
VABM-B10-20E-G38-...-P3	75,5	53	66,5	63	50	24	12,5	11,5	25	5,5	31,5

Typ	D1 ø	D2	D4	H3	H4	H5	H6	H7	H9	L3	L4	L5	L9	T1
VABM-B10-20E-G38-...-P3	4,5	M4x6,5	M5	37	23,5	8,5	18	5	32	6	25	22	9,5	15,5

Ventilplätze	2	3	4	5	6	7	8	9	10
L1	72	94	116	138	160	182	204	226	248
L2	60	82	104	126	148	170	192	214	236

Datenblatt Anschlussblock Baugröße 20

Abmessungen

Download CAD-Daten → www.festo.com

Erweiterungsmodul für Anschlussblock 3/2-Wegeventile, Standard

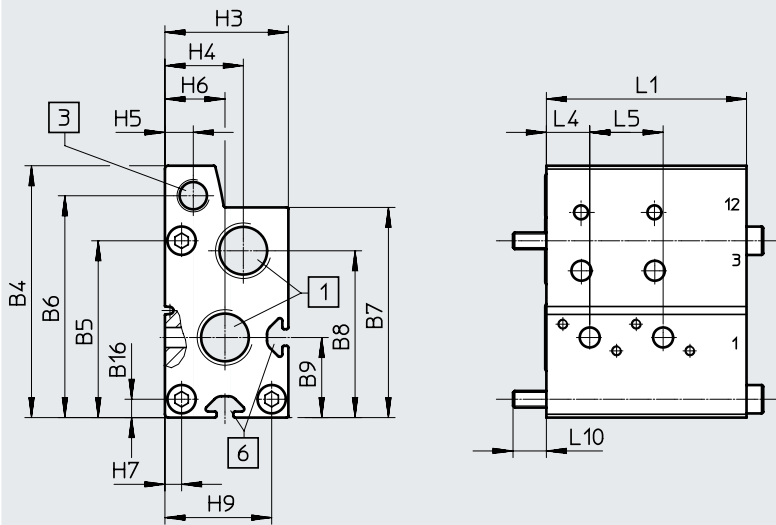

[1] Anschluss 1 und 3: G3/8

[3] Anschluss 12: G1/8

[6] Profilnut IPM-05 System 5

Typ	B4	B7	B6	B7	B8	B9	B16	H3
VABM-B10-20EEE-G38-2-P3	75,5	53	66,5	63	50	24	5,5	37

Typ	H4	H5	H6	H7	H9	L1	L4	L5	L10
VABM-B10-20EEE-G38-2-P3	23,5	8,5	18	5	32	60	25	22	10

Datenblatt Anschlussblock Baugröße 20

Abmessungen

Download CAD-Daten → www.festo.com

Anschlussblock für 5/2- und 5/3-Wegeventile, Standard

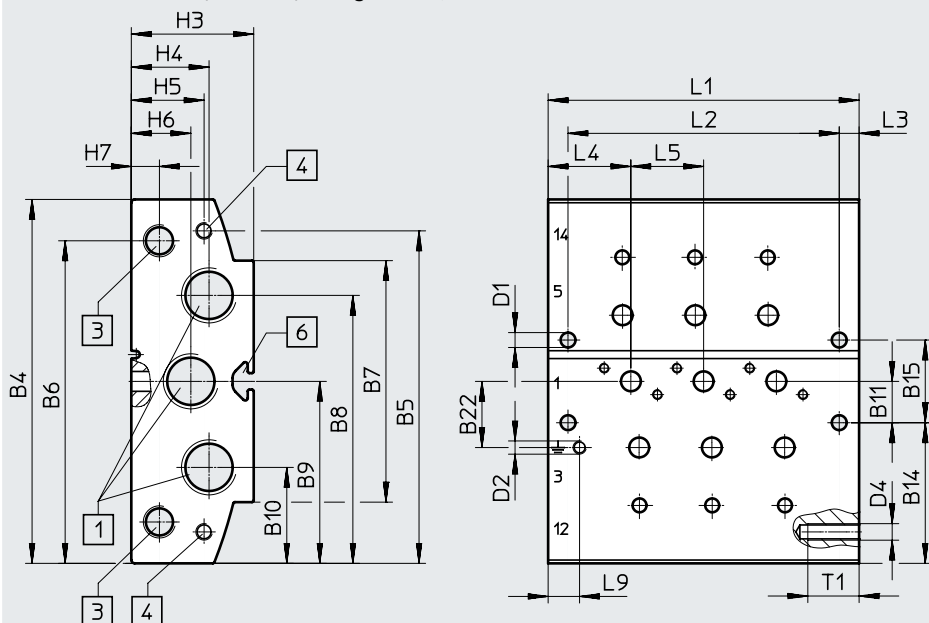

[1] Anschluss 1, 3 und 5: G3/8

[3] Anschluss 12 und 14: G1/8

[4] Gewinde M5x15,5 für Erweiterungsmodule

[6] Profilmutter IPM-05 System 5

Typ	B4	B5	B6	B7	B8	B9	B10	B11	B14	B15	B22
VABM-B10-20E-G38-...	110	100,5	97,5	73	81	55	29	12,5	42,5	25	20

Typ	D1 ø	D2	D4	H3	H4	H5	H6	H7	L3	L4	L5	L9	T1
VABM-B10-20E-G38-...	4,5	M4x6,5	M5	37	23,5	22	18	8,5	6	25	22	9,5	15,5

Ventilplätze	2	3	4	5	6	7	8	9	10
L1	72	94	116	138	160	182	204	226	248
L2	60	82	104	126	148	170	192	214	236

Datenblatt Anschlussblock Baugröße 20

Abmessungen

Download CAD-Daten → www.festo.com

Erweiterungsmodul für Anschlussblock 5/2- und 5/3-Wegeventile, Standard

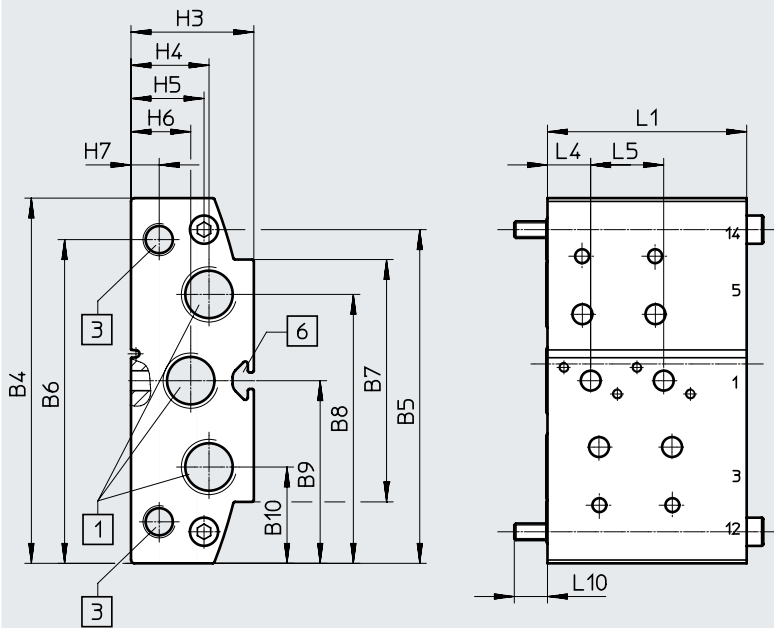

[1] Anschluss 1, 3 und 5: G3/8

[3] Anschluss 12 und 14: G1/8

[6] Profilnut IPM-05 System 5

Typ	B4	B5	B6	B7	B8	B9	B10	H3
VABM-B10-20EEE-G38-2	110	100,5	97,5	73	81	55	29	37

Typ	H4	H5	H6	H7	L1	L4	L5	L10
VABM-B10-20EEE-G38-2	23,5	22	18	8,5	60	13	22	10

Datenblatt Anschlussblock Baugröße 20

Abmessungen

Download CAD-Daten → www.festo.com

Anschlussblock für 3/2-Wegeventile, Kompakt

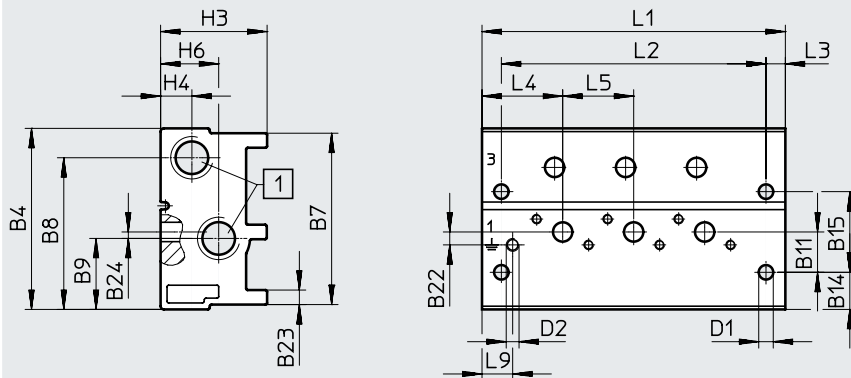

[1] Anschluss 1 und 3: G1/4

Typ	B4	B7	B8	B9	B11	B14	B15	B22	B23	B24
VABM-B10-20S-G14-...-P3	56,1	53,1	47	22	12,5	11,5	25	4	4,5	2

Typ	D1 ø	D2	H3	H4	H6	L3	L4	L5	L9
VABM-B10-20S-G14-...-P3	4,5	M4x6,5	33	9,7	18	6	25	22	9,5

Ventilplätze	2	3	4	5	6	7	8	9	10
L1	72	94	116	138	160	182	204	226	248
L2	60	82	104	126	148	170	192	214	236

Abmessungen

Download CAD-Daten → www.festo.com

Anschlussblock für 5/2- und 5/3-Wegeventile, Kompakt

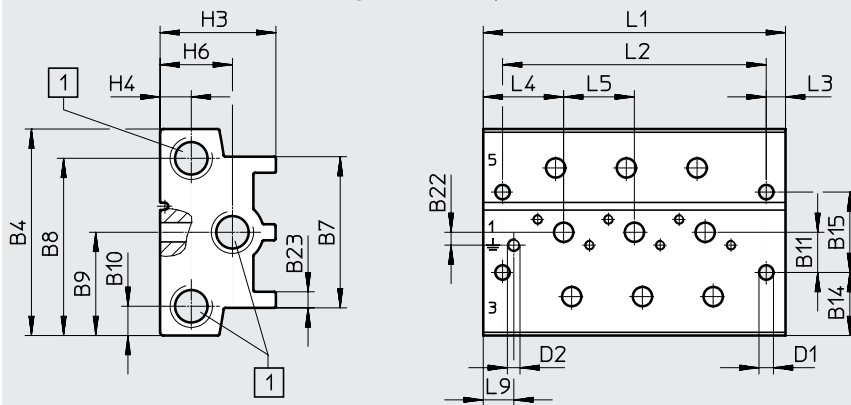

[1] Anschluss 1, 3 und 5: G1/4

Typ	B4	B7	B8	B9	B10	B11	B14	B15	B22	B23
VABM-B10-20S-G14-...	64,2	47	55,1	32,1	9,1	12,5	19,6	25	4	5

Typ	D1 ø	D2	H3	H4	H6	L3	L4	L5	L9
VABM-B10-20S-G14-...	4,5	M4x6,5	36	9,7	22,5	6	25	22	9,5

Ventilplätze	2	3	4	5	6	7	8	9	10
L1	72	94	116	138	160	182	204	226	248
L2	60	82	104	126	148	170	192	214	236

Datenblatt Anschlussblock Baugröße 20

Abmessungen

Download CAD-Daten → www.festo.com

P-Anschlussleiste, beidseitige Montage

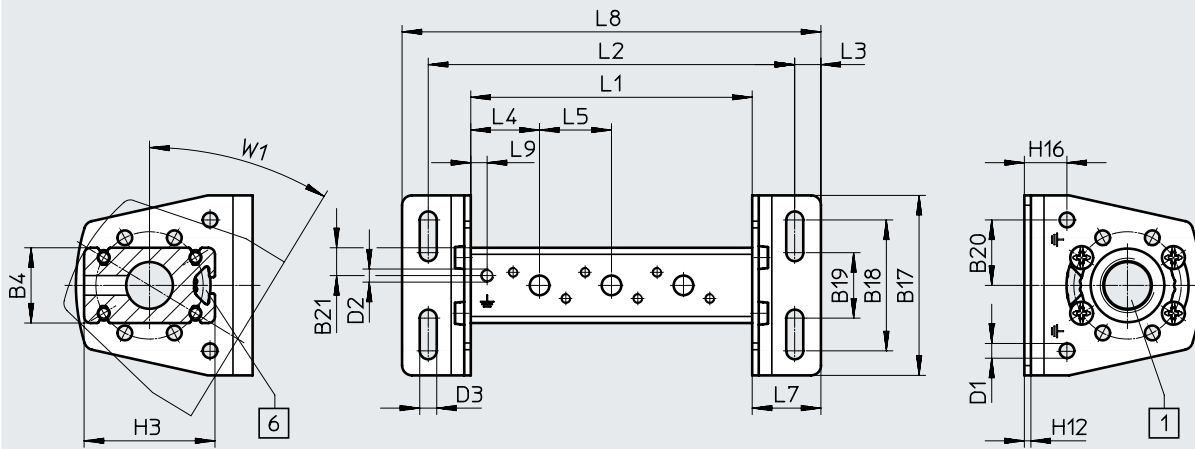

[1] Anschluss 1: G3/8

[6] Profilnut IPM-05 System 5

 **Hinweis**
Befestigungswinkel um ±30° versetzbar.

Typ	B4	B17	B18	B19	B20	B21	D1 ø	D2	D3 ø
VABM-B10-20-G38-...-P53	23	55	40	20	20	8,5	4,5	M4x6,5	5,2

Typ	H3	H12	H16	L3	L4	L5	L7	L9	W1
VABM-B10-20-G38-...-P53	40	2	13	8	21	22	21	5	30°

Ventilplätze	2	3	4	5	6	7	8	9	10
L1	64	86	108	130	152	174	196	218	240
L2	90	112	134	156	178	200	222	244	266
L8	106	128	150	172	194	216	238	260	282

Datenblatt Anschlussblock Baugröße 20

Abmessungen

Download CAD-Daten → www.festo.com

P-Anschlussleiste, einseitige Montage

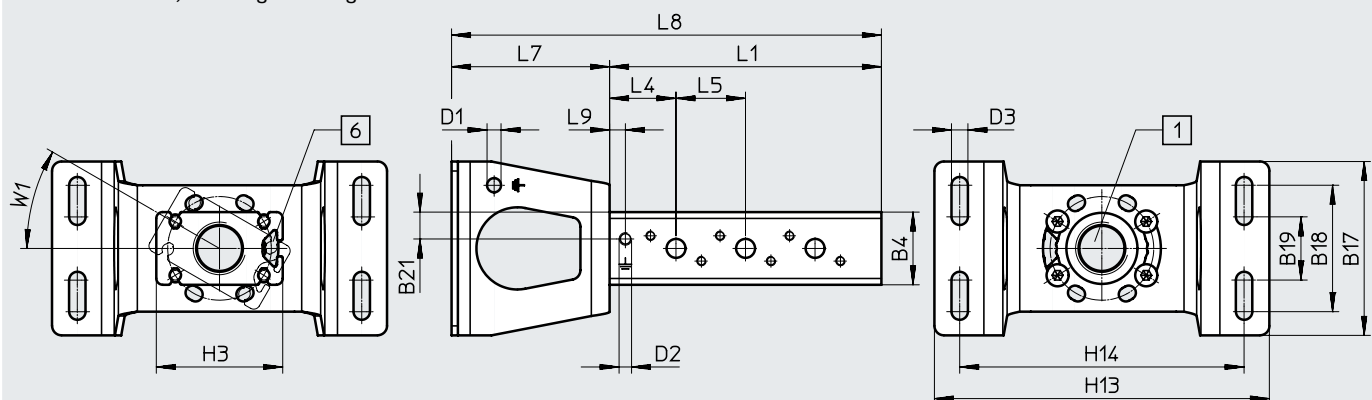

[1] Anschluss 1: G3/8

[6] Profilnut IPM-05 System 5

Hinweis







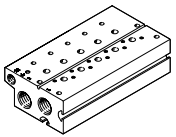

Befestigungswinkel um $\pm 30^\circ$ versetzbar.

Typ	B4	B17	B18	B19	B21	D1 \varnothing	D2	D3 \varnothing
VABM-B10-20-G38-2-P53-E	23	55	40	20	8,5	4,5	M4x6,5	5,2

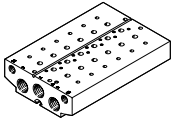
Typ	H3	H13	H14	L4	L5	L7	L9	W1
VABM-B10-20-G38-2-P53-E	40	106	90	21	22	50	5	30°

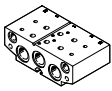
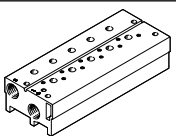
Ventilplätze	2	3	4
L1	64	86	108
L8	114	136	158

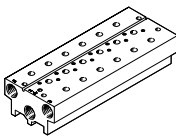
Bestellangaben Anschlussblock Baugröße 20

Bestellangaben – Anschlussblock		Ventilplätze	Teile-Nr.	Typ
Anschlussblock Standard				
	für 3/2-Wegeventile, inkl. Dichtungen und Schrauben zur Ventilmontage -  - Hinweis • Blindstopfen für einseitigen Verschluss der Versorgungsanschlüsse (1, 3 und 14) im Lieferumfang enthalten. • in Kombination mit VUVS-LK Magnetventile Schrauben-Set (Teilenummer: 8026203) dazu bestellen.	2	576441	VABM-B10-20E-G38-2-P3
		3	576442	VABM-B10-20E-G38-3-P3
		4	576443	VABM-B10-20E-G38-4-P3
		5	576444	VABM-B10-20E-G38-5-P3
		6	576445	VABM-B10-20E-G38-6-P3
		7	576446	VABM-B10-20E-G38-7-P3
		8	576447	VABM-B10-20E-G38-8-P3
		9	576448	VABM-B10-20E-G38-9-P3
		10	576449	VABM-B10-20E-G38-10-P3
			für 5/2- und 5/3-Wegeventile, inkl. Dichtungen und Schrauben zur Ventilmontage -  - Hinweis • Blindstopfen für einseitigen Verschluss der Versorgungsanschlüsse (1, 3, 5, 12 und 14) im Lieferumfang enthalten. • in Kombination mit VUVS-LK Magnetventile Schrauben-Set (Teilenummer: 8026203) dazu bestellen.	2
3	576340			VABM-B10-20E-G38-3
4	576341			VABM-B10-20E-G38-4
5	576342			VABM-B10-20E-G38-5
6	576343			VABM-B10-20E-G38-6
7	576344			VABM-B10-20E-G38-7
8	576345			VABM-B10-20E-G38-8
9	576346			VABM-B10-20E-G38-9
10	576347			VABM-B10-20E-G38-10
Anschlussblock, Erweiterungsmodul für Anschlussblock Standard				
	für 3/2-Wegeventile, inkl. Dichtungen und Schrauben zur Ventilmontage	2	576490	VABM-B10-20EEE-G38-2-P3
	für 5/2- und 5/3-Wegeventile, inkl. Dichtungen und Schrauben zur Ventilmontage	2	576489	VABM-B10-20EEE-G38-2
Anschlussblock Kompakt				
	für 3/2-Wegeventile, inkl. Dichtungen und Schrauben zur Ventilmontage -  - Hinweis Blindstopfen für einseitigen Verschluss der Versorgungsanschlüsse (1, 3 und 14) im Lieferumfang enthalten.	2	★ 576465	VABM-B10-20S-G14-2-P3
		3	576466	VABM-B10-20S-G14-3-P3
		4	★ 576467	VABM-B10-20S-G14-4-P3
		5	576468	VABM-B10-20S-G14-5-P3
		6	★ 576469	VABM-B10-20S-G14-6-P3
		7	576470	VABM-B10-20S-G14-7-P3
		8	★ 576471	VABM-B10-20S-G14-8-P3
		9	576472	VABM-B10-20S-G14-9-P3
		10	★ 576473	VABM-B10-20S-G14-10-P3
			für 5/2- und 5/3-Wegeventile, inkl. Dichtungen und Schrauben zur Ventilmontage -  - Hinweis Blindstopfen für einseitigen Verschluss der Versorgungsanschlüsse (1, 3, 5, 12 und 14) im Lieferumfang enthalten.	2
3	576418			VABM-B10-20S-G14-3
4	★ 576419			VABM-B10-20S-G14-4
5	576420			VABM-B10-20S-G14-5
6	★ 576421			VABM-B10-20S-G14-6
7	576422			VABM-B10-20S-G14-7
8	★ 576423			VABM-B10-20S-G14-8
9	576424			VABM-B10-20S-G14-9
10	★ 576425			VABM-B10-20S-G14-10



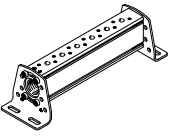
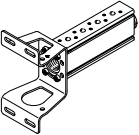

Bestellangaben Anschlussblock Baugröße 20

Bestellangaben	Beschreibung	Ventilplätze	Teile-Nr.	Typ
P-Anschlussleiste				
	für beidseitige Befestigung, inkl. Dichtungen und Schrauben zur Ventilmontage	2	★ 576363	VABM-B10-20-G38-2-P53
		3	576364	VABM-B10-20-G38-3-P53
		4	★ 576365	VABM-B10-20-G38-4-P53
		5	576366	VABM-B10-20-G38-5-P53
		6	★ 576367	VABM-B10-20-G38-6-P53
		7	576368	VABM-B10-20-G38-7-P53
		8	★ 576369	VABM-B10-20-G38-8-P53
		9	576370	VABM-B10-20-G38-9-P53
		10	★ 576371	VABM-B10-20-G38-10-P53
			für einseitige Befestigung, inkl. Dichtungen und Schrauben zur Ventilmontage	2
3	576415			VABM-B10-20-G38-3-P53-E
4	576416			VABM-B10-20-G38-4-P53-E

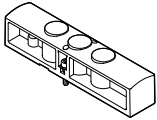
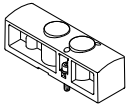

 **Hinweis**

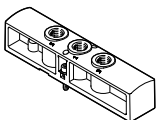
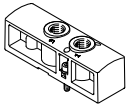
Blindstopfen für einseitigen Verschluss des Versorgungsanschlusses (1) im Lieferumfang enthalten.

Bestellangaben Anschlussblock Baugröße 20



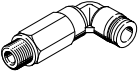

Bestellangaben				
	Beschreibung	Gewicht [g]	Teile-Nr.	Typ
Abdeckplatte				
	für Ventilplatz auf Anschlussblock für 5/2-, 5/3-Wegeventile	78	★ 576410	VABB-B10-20-E
	für Ventilplatz auf Anschlussblock für 3/2-Wegeventile	56	★ 576411	VABB-B10-20-E-P3
	für Ventilplatz auf P-Anschlussleiste	13	★ 576409	VABB-B10-20-A
Versorgungsplatte				
	für Ventilplatz auf Anschlussblock für 5/2-, 5/3-Wegeventile	78	576492	VABF-B10-20-P1A4-G18
	für Ventilplatz auf Anschlussblock für 3/2-Wegeventile	56	576493	VABF-B10-20-P1A4-G18-P3
Einspeisplatte				
	für Ventilplatz auf P-Anschlussleiste	13	576491	VABF-B10-20-P1-G18

Bestellangaben Anschlussblock Baugröße 20

Bestellangaben		Beschreibung	Teile-Nr.	Typ	PE ¹⁾
Steckverschraubung mit Außensechskant					
	Anschlussgewinde G1/4 für Schlauchaußen-ø	12 mm	★ 186350	QS-G1/4-12	10
	Anschlussgewinde G3/8 für Schlauchaußen-ø	16 mm	186347	QS-G3/8-16	1
Steckverschraubung mit Innensechskant					
	Anschlussgewinde M5 für Schlauchaußen-ø	4 mm	★ 153315	QSM-M5-4-I	10
	Anschlussgewinde G1/8 für Schlauchaußen-ø	4 mm	★ 186106	QS-G1/8-4-I	10
			133008	QS-G1/8-4-I-100	100
		6 mm	★ 186107	QS-G1/8-6-I	10
			133009	QS-G1/8-6-I-100	100
		8 mm	★ 186109	QS-G1/8-8-I	10
			133010	QS-G1/8-8-I-100	100
	Anschlussgewinde G1/4 für Schlauchaußen-ø	8 mm	★ 186110	QS-G1/4-8-I	10
		10 mm	★ 186112	QS-G1/4-10-I	10
	Anschlussgewinde G3/8 für Schlauchaußen-ø	8 mm	★ 186111	QS-G3/8-8-I	10
		10 mm	★ 186113	QS-G3/8-10-I	10
		12 mm	★ 186114	QS-G3/8-12-I	10
Gewinkelte Steckverschraubung mit Außensechskant					
	Anschlussgewinde G1/8 für Schlauchaußen-ø	4 mm	★ 186116	QSL-G1/8-4	10
			132048	QSL-G1/8-4-100	100
		6 mm	★ 186117	QSL-G1/8-6	10
			132049	QSL-G1/8-6-100	100
	8 mm	★ 186119	QSL-G1/8-8	10	
		132050	QSL-G1/8-8-50	50	
	Anschlussgewinde G1/4 für Schlauchaußen-ø	8 mm	★ 186120	QSL-G1/4-8	10
			132052	QSL-G1/4-8-50	50
		10 mm	★ 186122	QSL-G1/4-10	10
			132053	QSL-G1/4-10-50	50
		12 mm	★ 186351	QSL-G1/4-12	10
			132054	QSL-G1/4-12-20	20
	Anschlussgewinde G3/8 für Schlauchaußen-ø	8 mm	★ 186121	QSL-G3/8-8	10
			132055	QSL-G3/8-8-50	50
		10 mm	★ 186123	QSL-G3/8-10	10
			132056	QSL-G3/8-10-20	20
12 mm		★ 186124	QSL-G3/8-12	10	
		132057	QSL-G3/8-12-20	20	
16 mm		186348	QSL-G3/8-16	1	
Gewinkelte Steckverschraubung, lang, mit Außensechskant					
	Anschlussgewinde G1/8 für Schlauchaußen-ø	4 mm	186127	QSL-G1/8-4	10
			133015	QSL-G1/8-4-100	100
		6 mm	186128	QSL-G1/8-6	10
			133016	QSL-G1/8-6-100	100
		8 mm	186130	QSL-G1/8-8	10
			133017	QSL-G1/8-8-100	100

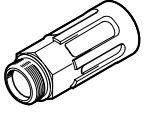
1) Packungseinheit in Stück

Bestellangaben Anschlussblock Baugröße 20

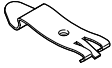
Bestellangaben			Teile-Nr.	Typ	PE ¹⁾
Schalldämpfer					
	mit Anschlussgewinde G, Polymerausführung	G1/8	★ 2307	U-1/8	1
			534222	U-1/8-50	50
		G1/4	★ 2316	U-1/4	1
			534223	U-1/4-20	20
	mit Anschlussgewinde G, Metallausführung	G3/8	6843	U-3/8-B	1
	mit Anschlussgewinde G, Sinterausführung, lang	G1/4	★ 1205861	AMTE-M-LH-G14	20
		G3/8	★ 1205862	AMTE-M-LH-G38	10
Blindstopfen					
	mit Anschlussgewinde	G1/8	★ 3568	B-1/8	10
			534213	B-1/8-100	100
		G1/4	★ 3569	B-1/4	10
			534214	B-1/4-50	50
		G3/8	★ 3570	B-3/8	10
			534215	B-3/8-20	20
Trennelement					
	zum Bilden von Druckzonen	G1/8	569995	VABD-8-B	1
		G1/4	569996	VABD-10-B	1
		G3/8	574483	VABD-14-B	1
Hutschienen-Befestigung					
	zur Befestigung der Ventilbatterie auf Standard Hutschiene TH 35-7,5 oder TH 35-15, nach EN 60715		★ 569998	VAME-T-M4	2

1) Packungseinheit in Stück

Datenblatt Anschlussblock Baugröße 25

-  - Durchfluss
bis 1300 l/min

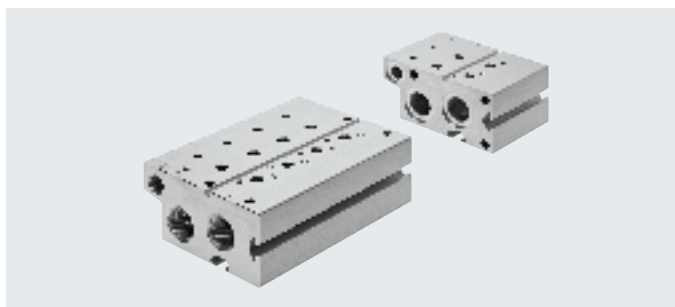

Allgemeine Technische Daten	Anschlussblock Standard		Erweiterungsmodul für Anschlussblock Standard		Anschlussblock Kompakt		P-Anschlussleiste	
	3/2	5/2, 5/3	3/2	5/2, 5/3	3/2	5/2, 5/3	beidseitig	einseitig
Ventilfunktion							3/2, 5/2, 5/3	
Rastermaß [mm]	27,5							
Befestigungsart	mit Durchgangsbohrung						mit Befestigungswinkel	
max. Anzahl Ventilplätze	10	10	2	2	10		10	4
Anschluss 1	G1/2	G1/2	G1/2	G1/2	G3/8	G3/8	G1/2	G1/2
Anschluss 3	G1/2	G1/2	G1/2	G1/2	G3/8	G3/8	-	-
Anschluss 5	-	G1/2	-	G1/2	-	G3/8	-	-
Anschluss 12	G1/8	G1/8	G1/8	G1/8	-	-	-	-
Anschluss 14	-	G1/8	-	G1/8	-	-	-	-
Korrosionsbeständigkeit ¹⁾	2							

1) Korrosionsbeständigkeitsklasse KBK 2 nach Festo Norm FN 940070
Mäßige Korrosionsbeanspruchung. Innenraumanwendung bei der Kondensation auftreten darf. Außenliegende sichtbare Teile mit vorrangig dekorativer Anforderung an die Oberfläche, die in direktem Kontakt zur umgebenden industrietypischen Atmosphäre stehen.

Gewicht [g]	2	3	4	5	6	7	8	9	10
Anschlussblock für 3/2-Wegeventile, Standard									
VABM-B10-25E-G12-...-P3	726	960	1194	1428	1662	1896	2130	2364	2598
Anschlussblock, Erweiterungsmodul für 3/2-Wegeventile, Standard									
VABM-B10-25EEE-G12-2-P3	340	-	-	-	-	-	-	-	-
Anschlussblock für 5/2- und 5/3-Wegeventile, Standard									
VABM-B10-25E-G12-...	927	1224	1521	1818	2115	2412	2709	3006	3303
Anschlussblock, Erweiterungsmodul für 5/2- und 5/3-Wegeventile, Standard									
VABM-B10-25EEE-G12-2	258	-	-	-	-	-	-	-	-
Anschlussblock für 3/2-Wegeventile, Kompakt									
VABM-B10-25S-G38-...-P3	369	488	607	726	845	964	1083	1202	1321
Anschlussblock für 5/2- und 5/3-Wegeventile, Kompakt									
VABM-B10-25S-G38-...	438	579	720	861	1002	1143	1284	1425	1566
P-Anschlussleiste für beidseitige Befestigung									
VABM-B10-25-G38-...-P53	258	340	422	504	586	668	750	832	914
P-Anschlussleiste für einseitige Befestigung									
VABM-B10-25-G38-2-P53-E	258	340	422	-	-	-	-	-	-

Datenblatt Anschlussblock Baugröße 25

Werkstoffe	
Anschlussleiste	Aluminium-Knetlegierung
Werkstoff-Hinweis	RoHS konform

Abmessungen

Download CAD-Daten → www.festo.com

Anschlussblock für 3/2-Wegeventile, Standard

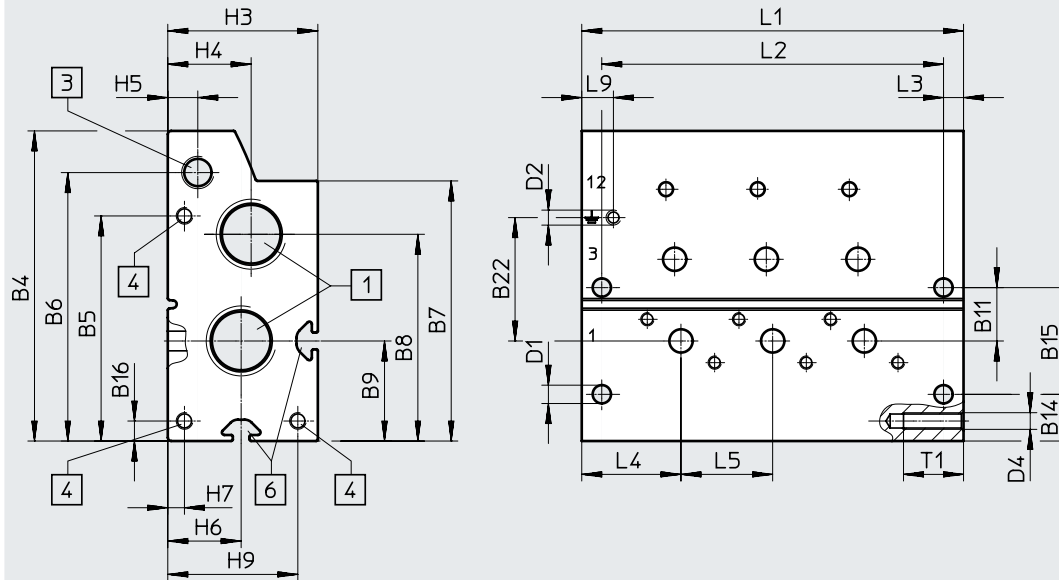

[1] Anschluss 1 und 3: G1/2

[3] Anschluss 12: G1/8

[4] Gewinde M5x18 für Erweiterungsmodule

[6] Profilnut IPM-05 System 5

Typ	B4	B5	B6	B7	B8	B9	B11	B14	B15	B16	B22
VABM-B10-25E-G12-...-P3	93	67,5	80,5	78	62	30	16	14	32	6	37

Typ	D1 ø	D2	D4	H3	H4	H5	H6	H7	H9	L3	L4	L5	L9	T1
VABM-B10-25E-G12-...-P3	5,5	M4x9	M5	45	25	9	22	5	39	6	29,8	27,5	9,5	18

Ventilplätze	2	3	4	5	6	7	8	9	10
L1	87	114,5	142	169,5	197	224,5	252	279,5	307
L2	75	102,5	130	157,5	185	212,5	240	267,5	295

Datenblatt Anschlussblock Baugröße 25

Abmessungen

Download CAD-Daten → www.festo.com

Erweiterungsmodul für Anschlussblock 3/2-Wegeventile, Standard

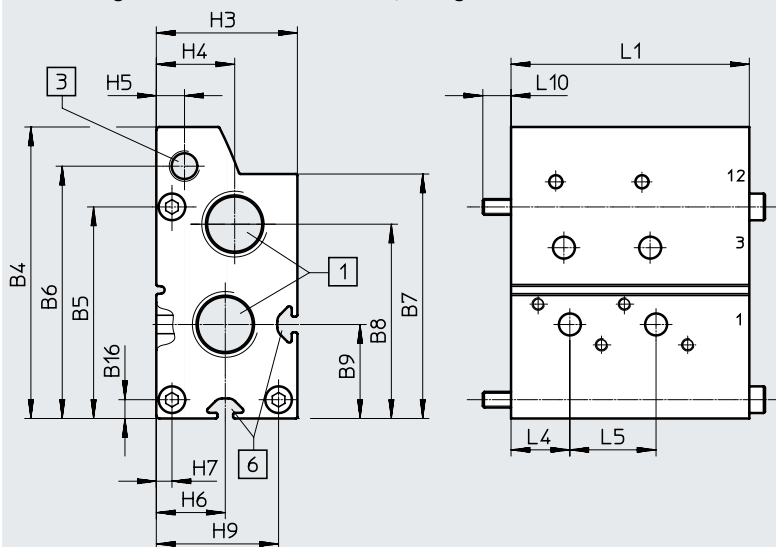

[1] Anschluss 1 und 3: G1/2

[3] Anschluss 12: G1/8

[6] Profilnut IPM-05 System 5

Typ	B4	B5	B6	B7	B8	B9	B16	H3
VABM-B10-25EEE-G12-2-P3	93	67,5	80,5	78	62	30	6	45

Typ	H4	H5	H6	H7	H9	L4	L5	L10	L1
VABM-B10-25EEE-G12-2-P3	25	9	22	5	39	18,8	27,5	9	76

Datenblatt Anschlussblock Baugröße 25

Abmessungen

Download CAD-Daten → www.festo.com

Anschlussblock für 5/2- und 5/3-Wegeventile, Standard

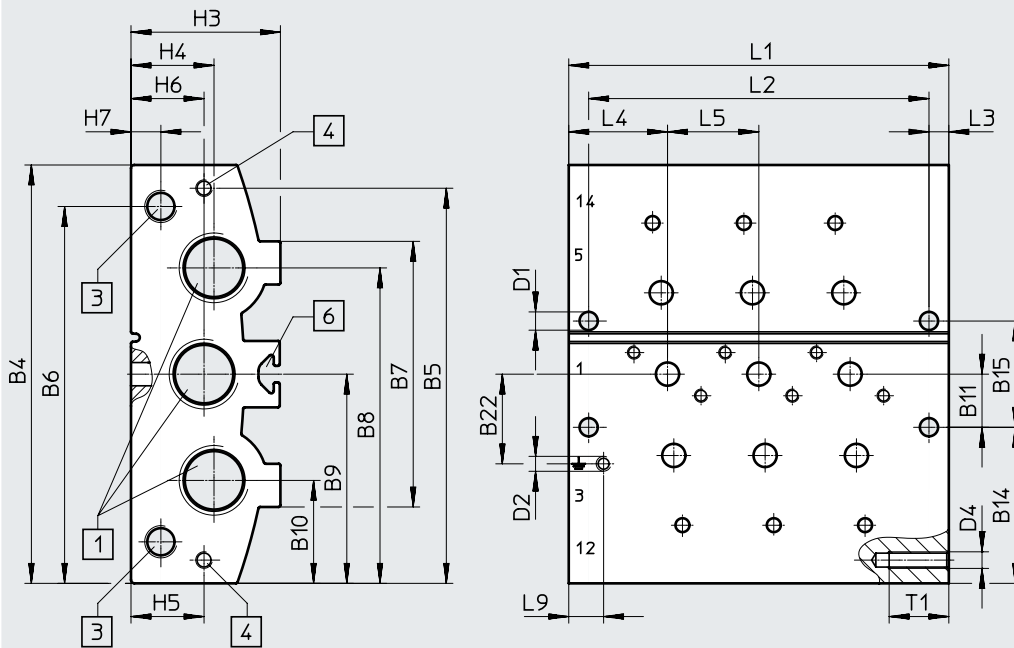

[1] Anschluss 1, 3 und 5: G1/2

[3] Anschluss 12 und 14: G1/8

[4] Gewinde M5x18 für Erweiterungsmodule

[6] Profilvernut IPM-05 System 5

Typ	B4	B5	B6	B7	B8	B9	B10	B11	B14	B15	B22
VABM-B10-25E-G12-...	126	119	113,5	80	95	63	31	16	47	32	27

Typ	D1 ø	D2	D4	H3	H4	H5	H6	H7	L3	L4	L5	L9	T1
VABM-B10-25E-G12-...	5,5	M4x9	M5	45	25	22	22	9	6	29,8	27,5	10,5	18

Ventilplätze	2	3	4	5	6	7	8	9	10
L1	87	114,5	142	169,5	197	224,5	252	279,5	307
L2	75	102,5	130	157,5	185	212,5	240	267,5	295

Datenblatt Anschlussblock Baugröße 25

Abmessungen

Download CAD-Daten → www.festo.com

Erweiterungsmodul für Anschlussblock 5/2- und 5/3-Wegeventile, Standard

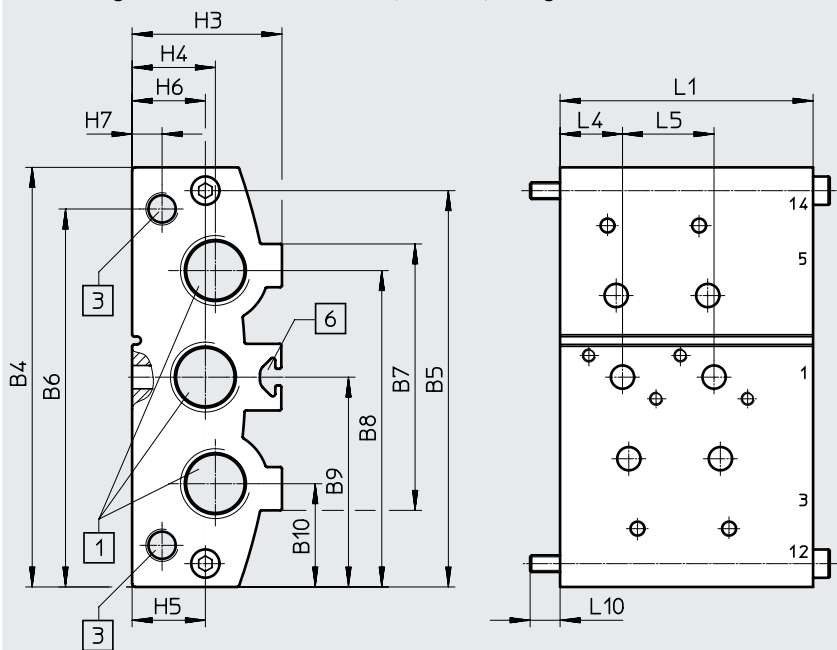

[1] Anschluss 1, 3 und 5: G1/2 [3] Anschluss 12 und 14: G1/8 [6] Profilnut IPM-05 System 5

Typ	B4	B5	B6	B7	B8	B9	B10	H3
VABM-B10-25EEE-G12-2	110	100,5	97,5	73	81	55	29	37

Typ	H4	H5	H6	H7	L1	L4	L5	L10
VABM-B10-25EEE-G12-2	23,5	22	18	8,5	60	13	22	10

Datenblatt Anschlussblock Baugröße 25

Abmessungen

Download CAD-Daten → www.festo.com

Anschlussblock für 3/2-Wegeventile, Kompakt

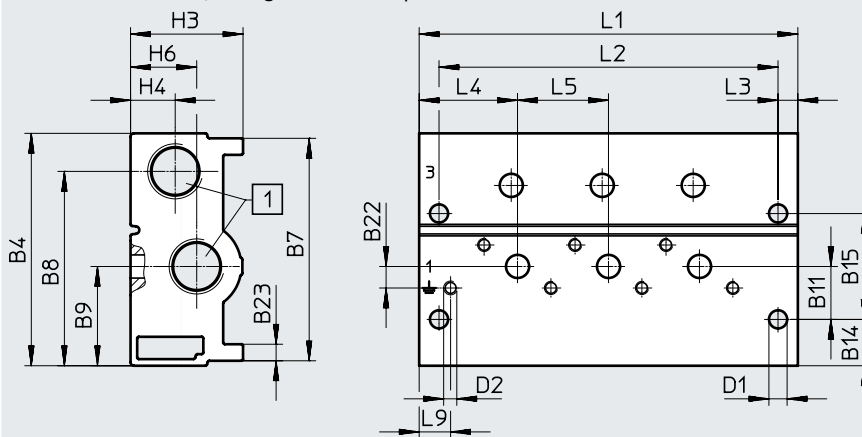

[1] Anschluss 1 und 3: G3/8

Typ	B4	B7	B8	B9	B11	B14	B15	B22	B23
VABM-B10-25S-G38-...-P3	70,3	67,3	58,8	30	16	14	32	6,5	5

Typ	D1 ø	D2	H3	H4	H6	L3	L4	L5	L9
VABM-B10-25S-G38-...-P3	5,5	M4x9	34	13,5	20	6	29,8	27,5	9,5

Ventilplätze	2	3	4	5	6	7	8	9	10
L1	87	114,5	142	169,5	197	224,5	252	279,5	307
L2	75	102,5	130	157,5	185	212,5	240	267,5	295

Abmessungen

Download CAD-Daten → www.festo.com

Anschlussblock für 5/2- und 5/3-Wegeventile, Kompakt

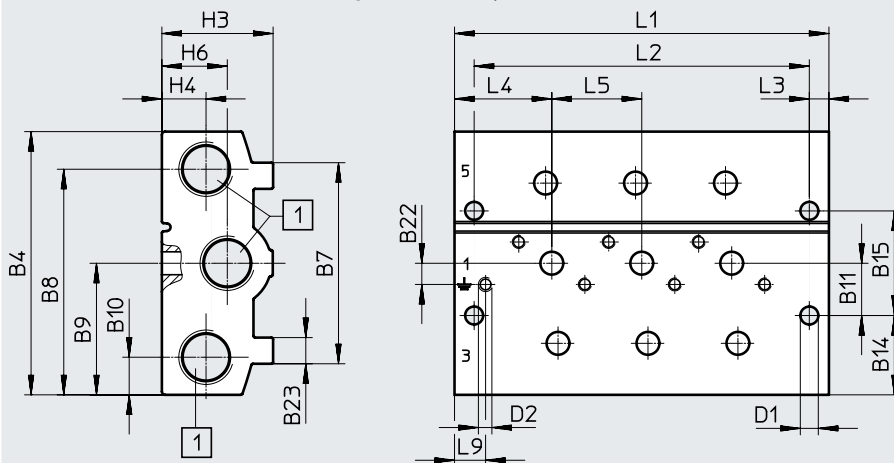

[1] Anschluss 1, 3 und 5: G3/8

Typ	B4	B7	B8	B9	B10	B11	B14	B15	B22	B23
VABM-B10-25S-G38-...	80,5	61,5	69	40,3	11,5	16	24,3	32	6,5	8

Typ	D1 ø	D2	H3	H4	H6	L3	L4	L5	L9
VABM-B10-25S-G38-...	5,5	M4x9	34	13,5	20	6	29,8	27,5	9,5

Ventilplätze	2	3	4	5	6	7	8	9	10
L1	87	114,5	142	169,5	197	224,5	252	279,5	307
L2	75	102,5	130	157,5	185	212,5	240	267,5	295

Datenblatt Anschlussblock Baugröße 25

Abmessungen

Download CAD-Daten → www.festo.com

P-Anschlussleiste, beidseitige Montage

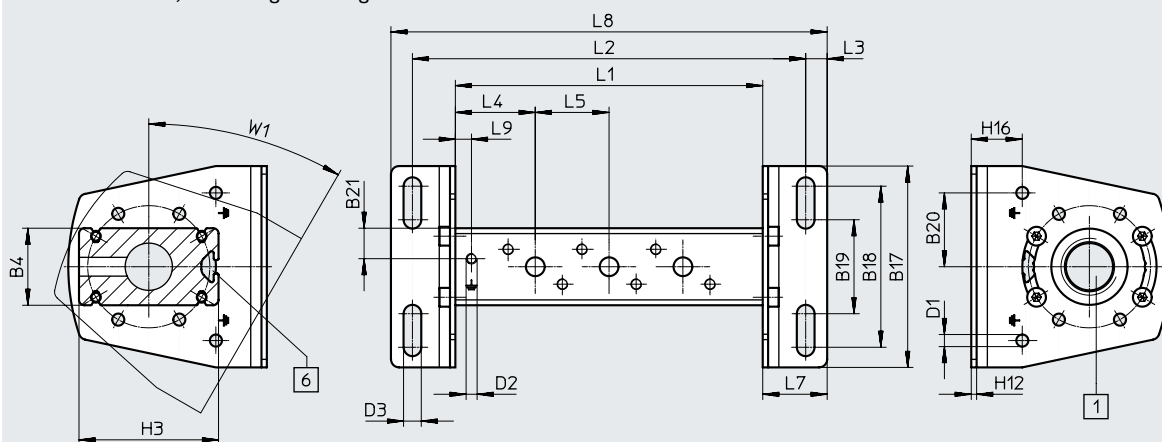

[1] Anschluss 1: G1/2

[6] Profilmutter IPM-05 System 5



Hinweis

Befestigungswinkel um $\pm 30^\circ$ versetzbar.

Typ	B4	B17	B18	B19	B20	B21	D1 \varnothing	D2	D3 \varnothing
VABM-B10-25-G12-...-P53	28,7	75	60	35	27,5	11,4	4,5	M4x9	6,6

Typ	H3	H12	H16	L3	L4	L5	L7	L9	W1
VABM-B10-25-G12-...-P53	52	2	19	8	29,8	27,5	24	6	30°

Ventilplätze	2	3	4	5	6	7	8	9	10
L1	87	114,5	142	169,5	197	224,5	252	279,5	307
L2	119	146,5	174	201,5	229	256,5	284	311,5	339
L8	135	162,5	190	217,5	245	272,5	300	327,5	355

Datenblatt Anschlussblock Baugröße 25

Abmessungen

Download CAD-Daten → www.festo.com

P-Anschlussleiste, einseitige Montage

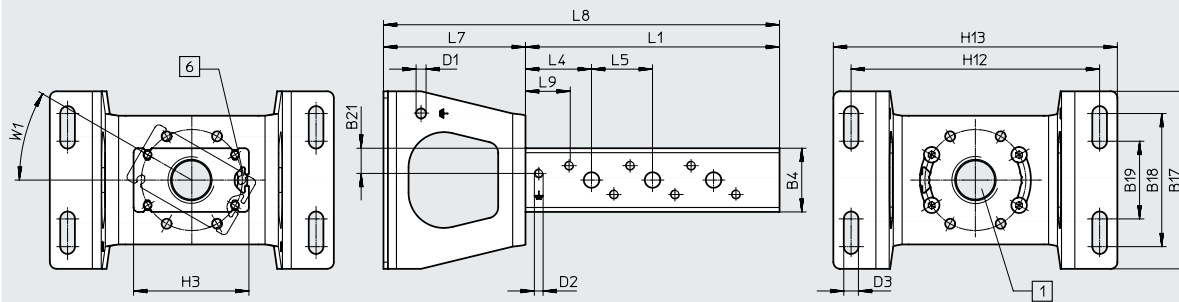

[1] Anschluss 1: G1/2

[6] Profilnut IPM-05 System 5

Hinweis







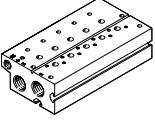

Befestigungswinkel um $\pm 30^\circ$ versetzbar.

Typ	B4	B17	B18	B19	B21	D1 \varnothing	D2	D3 \varnothing
VABM-B10-25-G12-...-P53-E	28,7	80	60	35	11,4	4,5	M4x9	6,6

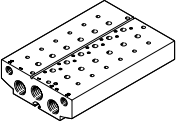
Typ	H3	H13	H14	L4	L5	L7	L9	W1
VABM-B10-25-G12-...-P53-E	52	128	112	29,8	27,5	64	6	30°

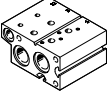
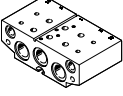
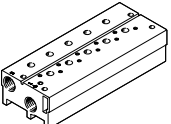
Ventilplätze	2	3	4
L1	87	114,5	142
L8	151	178,5	206

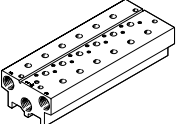
Bestellangaben Anschlussblock Baugröße 25

Bestellangaben – Anschlussblock		Ventilplätze	Teile-Nr.	Typ
Anschlussblock Standard				
	für 3/2-Wegeventile, inkl. Dichtungen und Schrauben zur Ventilmontage  Hinweis • Blindstopfen für einseitigen Verschluss der Versorgungsanschlüsse (1, 3 und 14) im Lieferumfang enthalten. • in Kombination mit VUVS-LK Magnetventile Schrauben-Set (Teilenummer: 8026203) dazu bestellen.	2	8026279	VABM-B10-25E-G12-2-P3
		3	8026280	VABM-B10-25E-G12-3-P3
		4	8026281	VABM-B10-25E-G12-4-P3
		5	8026282	VABM-B10-25E-G12-5-P3
		6	8026283	VABM-B10-25E-G12-6-P3
		7	8026284	VABM-B10-25E-G12-7-P3
		8	8026285	VABM-B10-25E-G12-8-P3
		9	8026286	VABM-B10-25E-G12-9-P3
		10	8026287	VABM-B10-25E-G12-10-P3
			für 5/2- und 5/3-Wegeventile, inkl. Dichtungen und Schrauben zur Ventilmontage  Hinweis • Blindstopfen für einseitigen Verschluss der Versorgungsanschlüsse (1, 3, 5, 12 und 14) im Lieferumfang enthalten. • in Kombination mit VUVS-LK Magnetventile Schrauben-Set (Teilenummer: 8026203) dazu bestellen.	2
3	8026244			VABM-B10-25E-G12-3
4	8026245			VABM-B10-25E-G12-4
5	8026246			VABM-B10-25E-G12-5
6	8026247			VABM-B10-25E-G12-6
7	8026248			VABM-B10-25E-G12-7
8	8026249			VABM-B10-25E-G12-8
9	8026250			VABM-B10-25E-G12-9
10	8026251			VABM-B10-25E-G12-10
Anschlussblock, Erweiterungsmodul für Anschlussblock Standard				
	für 3/2-Wegeventile, inkl. Dichtungen und Schrauben zur Ventilmontage	2	8026316	VABM-B10-25EEE-G12-2-P3
	für 5/2- und 5/3-Wegeventile, inkl. Dichtungen und Schrauben zur Ventilmontage	2	8026315	VABM-B10-25EEE-G12-2
Anschlussblock Kompakt				
	für 3/2-Wegeventile, inkl. Dichtungen und Schrauben zur Ventilmontage  Hinweis Blindstopfen für einseitigen Verschluss der Versorgungsanschlüsse (1, 3 und 14) im Lieferumfang enthalten.	2	★ 8026297	VABM-B10-25S-G38-2-P3
		3	8026298	VABM-B10-25S-G38-3-P3
		4	★ 8026299	VABM-B10-25S-G38-4-P3
		5	8026300	VABM-B10-25S-G38-5-P3
		6	★ 8026301	VABM-B10-25S-G38-6-P3
		7	8026302	VABM-B10-25S-G38-7-P3
		8	★ 8026303	VABM-B10-25S-G38-8-P3
		9	8026304	VABM-B10-25S-G38-9-P3
		10	★ 8026305	VABM-B10-25S-G38-10-P3
			für 5/2- und 5/3-Wegeventile, inkl. Dichtungen und Schrauben zur Ventilmontage  Hinweis Blindstopfen für einseitigen Verschluss der Versorgungsanschlüsse (1, 3, 5, 12 und 14) im Lieferumfang enthalten.	2
3	8026262			VABM-B10-25S-G38-3
4	★ 8026263			VABM-B10-25S-G38-4
5	8026264			VABM-B10-25S-G38-5
6	★ 8026265			VABM-B10-25S-G38-6
7	8026266			VABM-B10-25S-G38-7
8	★ 8026267			VABM-B10-25S-G38-8
9	8026268			VABM-B10-25S-G38-9
10	★ 8026269			VABM-B10-25S-G38-10



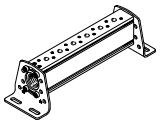
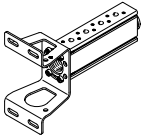

Bestellangaben Anschlussblock Baugröße 25

Bestellangaben	Beschreibung	Ventilplätze	Teile-Nr.	Typ
	für beidseitige Befestigung, inkl. Dichtungen und Schrauben zur Ventilmontage	2	★ 8026219	VABM-B10-25-G12-2-P53
		3	8026220	VABM-B10-25-G12-3-P53
		4	★ 8026221	VABM-B10-25-G12-4-P53
		5	8026222	VABM-B10-25-G12-5-P53
		6	★ 8026223	VABM-B10-25-G12-6-P53
		7	8026224	VABM-B10-25-G12-7-P53
		8	★ 8026225	VABM-B10-25-G12-8-P53
		9	8026226	VABM-B10-25-G12-9-P53
		10	★ 8026227	VABM-B10-25-G12-10-P53
			für einseitige Befestigung , inkl. Dichtungen und Schrauben zur Ventilmontage	2
3	8026238			VABM-B10-25-G12-3-P53-E
4	8026239			VABM-B10-25-G12-4-P53-E

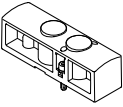
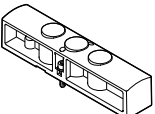

 **Hinweis**

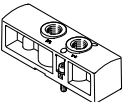
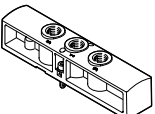
Blindstopfen für einseitigen Verschluss des Versorgungsanschlusses (1) im Lieferumfang enthalten.

Bestellangaben Anschlussblock Baugröße 25



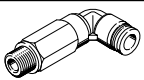

Bestellangaben	Beschreibung	Gewicht [g]	Teile-Nr.	Typ
Abdeckplatte				
	für Ventilplatz auf Anschlussblock für 3/2-Wegeventile	84	★ 8026210	VABB-B10-25-E-P3
	für Ventilplatz auf Anschlussblock für 5/2-, 5/3-Wegeventile	117	★ 8026209	VABB-B10-25-E
	für Ventilplatz auf P-Anschlussleiste	28	★ 8026208	VABB-B10-25-A
Versorgungsplatte				
	für Ventilplatz auf Anschlussblock für 3/2-Wegeventile	80	8026319	VABF-B10-25-P1A4-G14-P3
	für Ventilplatz auf Anschlussblock für 5/2-, 5/3-Wegeventile	110	8026318	VABF-B10-25-P1A4-G14
Einspeiseplatte				
	für Ventilplatz auf P-Anschlussleiste	26	8026317	VABF-B10-25-P1-G14

Bestellangaben Anschlussblock Baugröße 25

Bestellangaben		Beschreibung	Teile-Nr.	Typ	PE ¹⁾
Steckverschraubung mit Außensechskant					
	Anschlussgewinde G3/8 für Schlauchaußen-Ø	16 mm	186347	QS-G3/8-16	1
	Anschlussgewinde G1/2 für Schlauchaußen-Ø	16 mm	186105	QS-G1/2-16	1
			132047	QS-G1/2-16-20	20
Steckverschraubung mit Innensechskant					
	Anschlussgewinde M5 für Schlauchaußen-Ø	4 mm	★ 153315	QSM-M5-4-I	10
	Anschlussgewinde G1/8 für Schlauchaußen-Ø	6 mm	★ 186107	QS-G1/8-6-I	10
			133009	QS-G1/8-6-I-100	100
			★ 186108	QS-G1/4-6-I	10
	Anschlussgewinde G1/4 für Schlauchaußen-Ø	6 mm	★ 186110	QS-G1/4-8-I	10
			★ 186112	QS-G1/4-10-I	10
			8 mm	★ 186111	QS-G3/8-8-I
	Anschlussgewinde G3/8 für Schlauchaußen-Ø	8 mm	★ 186113	QS-G3/8-10-I	10
			★ 186114	QS-G3/8-12-I	10
			10 mm	★ 186115	QS-G1/2-12-I
Anschlussgewinde G1/2 für Schlauchaußen-Ø	12 mm	★ 186115	QS-G1/2-12-I	1	
Gewinkelte Steckverschraubung mit Außensechskant					
	Anschlussgewinde G1/4 für Schlauchaußen-Ø	6 mm	★ 186118	QSL-G1/4-6	10
			132051	QSL-G1/4-6-100	100
		8 mm	★ 186120	QSL-G1/4-8	10
			132052	QSL-G1/4-8-50	50
		10 mm	★ 186122	QSL-G1/4-10	10
			132053	QSL-G1/4-10-50	50
	Anschlussgewinde G3/8 für Schlauchaußen-Ø	8 mm	★ 186121	QSL-G3/8-8	10
			132055	QSL-G3/8-8-50	50
		10 mm	★ 186123	QSL-G3/8-10	10
			132056	QSL-G3/8-10-20	20
		12 mm	★ 186124	QSL-G3/8-12	10
			132057	QSL-G3/8-12-20	20
	Anschlussgewinde G1/2 für Schlauchaußen-Ø	12 mm	★ 186125	QSL-G1/2-12	1
			132058	QSL-G1/2-12-20	20
		16 mm	186126	QSL-G1/2-16	1
132059	QSL-G1/2-16-20	20			
Gewinkelte Steckverschraubung, lang, mit Außensechskant					
	Anschlussgewinde G1/4 für Schlauchaußen-Ø	6 mm	186129	QSL-G1/4-6	10
		8 mm	186131	QSL-G1/4-8	10
		10 mm	186133	QSL-G1/4-10	10

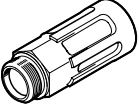
1) Packungseinheit in Stück

Bestellangaben Anschlussblock Baugröße 25

Bestellangaben	Beschreibung		Teile-Nr.	Typ	PE ¹⁾
Schalldämpfer					
	mit Anschlussgewinde G, Polymerausführung	G1/4	★ 2316	U-1/4	1
			534223	U-1/4-20	20
		G3/8	534224	U-3/8-20	20
	mit Anschlussgewinde G, Metallausführung	G3/8	6843	U-3/8-B	1
		G1/2	6844	U-1/2-B	1
	mit Anschlussgewinde G, Sinterausführung, lang	G3/8	★ 1205862	AMTE-M-LH-G38	10
		G1/2	★ 1205863	AMTE-M-LH-G12	10
Blindstopfen					
	mit Anschlussgewinde	G1/8	★ 3568	B-1/8	10
			534213	B-1/8-100	100
		G3/8	★ 3570	B-3/8	10
			534215	B-3/8-20	20
		G1/2	★ 3571	B-1/2	10
			534216	B-1/2-20	20
Trennelement					
	zur Herstellung von Druckzonen	G1/8	569995	VABD-8-B	1
		G3/8	574483	VABD-14-B	1
		G1/2	8022483	VABD-17.5-B	1
Hutschienen-Befestigung					
	zur Befestigung der Ventilbatterie auf Standard Hutschiene TH 35-7,5 oder TH 35-15, nach EN 60715		2636436	VAME-T-M5	2

1) Packungseinheit in Stück

Datenblatt Anschlussblock Baugröße 30

-  - Durchfluss
bis 2300 l/min

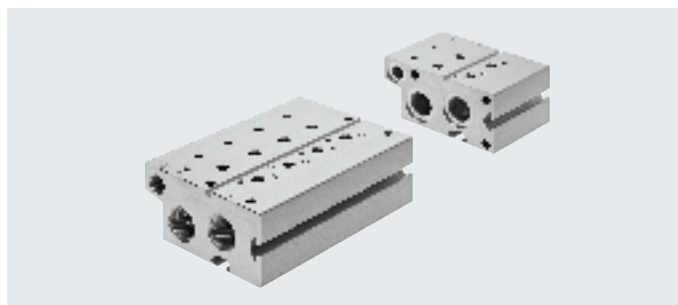

Allgemeine Technische Daten								
für Ventulfunktion	Anschlussblock Standard		Erweiterungsmodul für Anschlussblock Standard		Anschlussblock Kompakt		P-Anschlussleiste	
	3/2	5/2, 5/3	3/2	5/2, 5/3	3/2	5/2, 5/3	beidseitig	einseitig
Rastermaß [mm]	32							
Befestigungsart	mit Durchgangsbohrung						mit Befestigungswinkel	
max. Anzahl Ventilplätze	10	10	2	2	10	10	4	
Anschluss 1	G3/4	G3/4	G3/4	G3/4	G1/2	G1/2	G3/4	G3/4
Anschluss 3	G3/4	G3/4	G3/4	G3/4	G1/2	G1/2	-	-
Anschluss 5	-	G3/4	-	G3/4	-	G1/2	-	-
Anschluss 12	G1/8	G1/8	G1/8	G1/8	-	-	-	-
Anschluss 14	-	G1/8	-	G1/8	-	-	-	-
Korrosionsbeständigkeit KBK ¹⁾	2							

1) Korrosionsbeständigkeitsklasse KBK 2 nach Festo Norm FN 940070

Mäßige Korrosionsbeanspruchung. Innenraumanwendung bei der Kondensation auftreten darf. Außenliegende sichtbare Teile mit vorrangig dekorativer Anforderung an die Oberfläche, die in direktem Kontakt zur umgebenden industrietypischen Atmosphäre stehen.

Gewicht [g]									
Ventilplätze	2	3	4	5	6	7	8	9	10
Anschlussblock für 3/2-Wegeventile, Standard									
VABM-B10-30E-G34-...-P3	1411	1828	2245	2662	3079	3496	3913	4330	4747
Anschlussblock, Erweiterungsmodul für 3/2-Wegeventile, Standard									
VABM-B10-30EEE-G34-2-P3	1111	-	-	-	-	-	-	-	-
Anschlussblock für 5/2- und 5/3-Wegeventile, Standard									
VABM-B10-30E-G34-...	1722	2213	2703	3194	3684	4175	4665	5156	5646
Anschlussblock, Erweiterungsmodul für 5/2- und 5/3-Wegeventile, Standard									
VABM-B10-30EEE-G34-2	1318	-	-	-	-	-	-	-	-
Anschlussblock für 3/2-Wegeventile, Kompakt									
VABM-B10-30S-G12-...-P3	652	872	1093	1313	1533	1753	1973	2193	2413
Anschlussblock für 5/2- und 5/3-Wegeventile, Kompakt									
VABM-B10-30S-G12-...	759	1013	1267	1522	1776	2030	2285	2539	2793
P-Anschlussleiste für beidseitige Befestigung									
VABM-B10-30-G34-...-P53	818	977	1135	1293	1452	1610	1768	1927	2085
P-Anschlussleiste für einseitige Befestigung									
VABM-B10-30-G34-2-P53-E	852	1011	1169	-	-	-	-	-	-

Datenblatt Anschlussblock Baugröße 30

Werkstoffe	
Anschlussleiste	Aluminium-Knetlegierung
Werkstoff-Hinweis	RoHS konform

Abmessungen Download CAD-Daten → www.festo.com

Anschlussblock für 3/2-Wegeventile, Standard

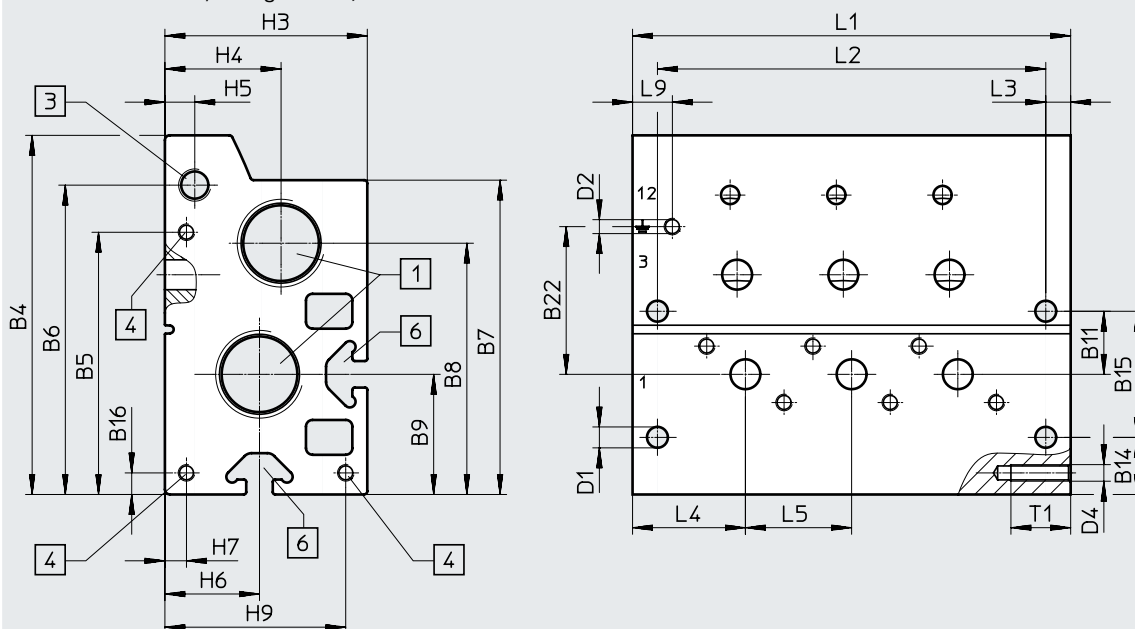

- [1] Anschluss 1 und 3: G3/4 [3] Anschluss 12: G1/8 [4] Gewinde M5x18 für Erweiterungsmodul [6] Profilot IPM-08 System 8

Typ	B4	B5	B6	B7	B8	B9	B11	B14	B15	B16	B22
VABM-B10-30E-G34-...-P3	108,2	79	93,2	94,7	75,7	36,2	19	17,2	38	6,5	44,5

Typ	D1 ø	D2	D4	H3	H4	H5	H6	H7	H9	L3	L4	L5	L9	T1
VABM-B10-30E-G34-...-P3	6,3	M5x11	M5	61	35	9	28,5	6,5	54,5	7,5	34	32	12	18

Ventilplätze	2	3	4	5	6	7	8	9	10
L1	100	132	164	196	228	260	292	324	356
L2	85	117	149	181	213	245	277	309	341

Datenblatt Anschlussblock Baugröße 30

Abmessungen

Download CAD-Daten → www.festo.com

Erweiterungsmodul für Anschlussblock 3/2-Wegeventile, Standard

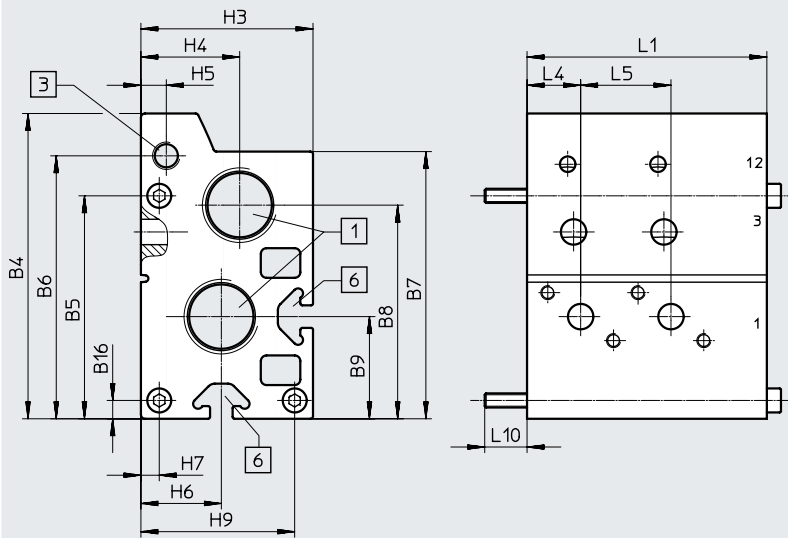

[1] Anschluss 1 und 3: G3/4

[3] Anschluss 12: G1/8

[6] Profilnut IPM-08 System 8

Typ	B4	B5	B6	B7	B8	B9	B16	H3
VABM-B10-30EEE-G34-2-P3	108,2	79	93,2	94,7	75,7	36,2	6,5	61

Typ	H4	H5	H6	H7	H9	L4	L5	L10	L1
VABM-B10-30EEE-G34-2-P3	35	9	28,5	6,5	54,5	19	32	15	85

Datenblatt Anschlussblock Baugröße 30

Abmessungen

Download CAD-Daten → www.festo.com

Anschlussblock für 5/2- und 5/3-Wegeventile, Standard

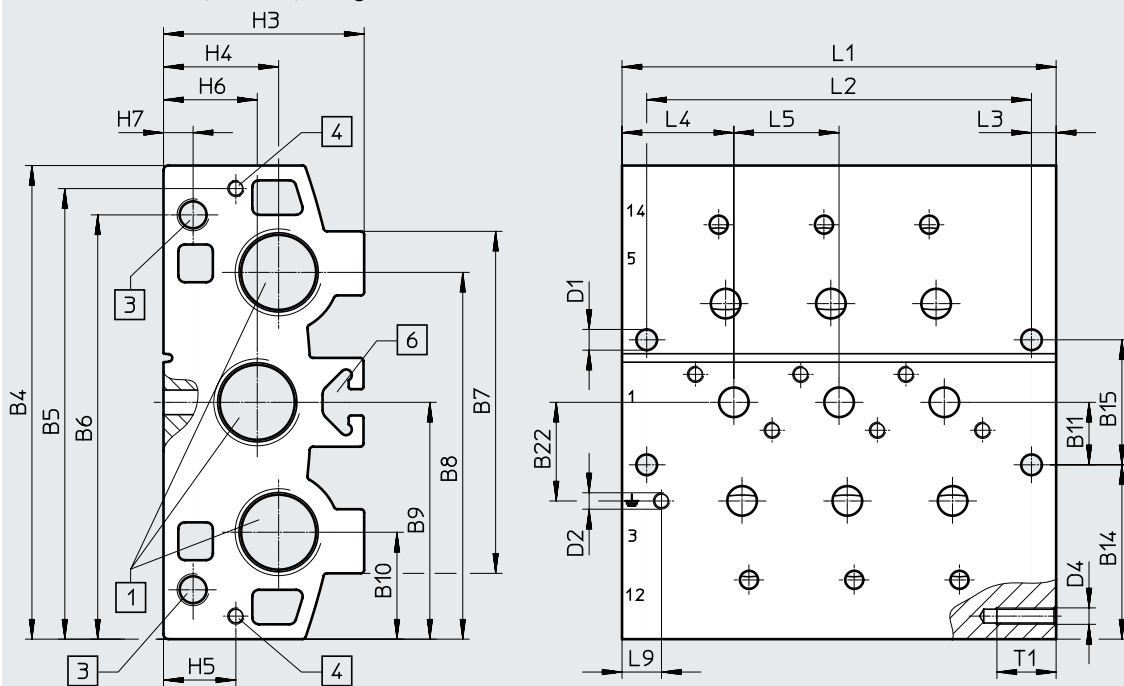

[1] Anschluss 1, 3 und 5: G3/4

[3] Anschluss 12 und 14: G1/8

[4] Gewinde M5x18 für Erweiterungsmodul

[6] Profilmutter IPM-08 System 8

Typ	B4	B5	B6	B7	B8	B9	B10	B11	B14	B15	B22
VABM-B10-30E-G34-...	144	137	129	104	111,5	72	32,5	19	53	38	30

Typ	D1 ø	D2	D4	H3	H4	H5	H6	H7	L3	L4	L5	L9	T1
VABM-B10-30E-G34-...	6,3	M5x11	M5	61	35	22	28,5	9	7,5	34	32	12	18

Ventilplätze	2	3	4	5	6	7	8	9	10
L1	100	132	164	196	228	260	292	324	356
L2	85	117	149	181	213	245	277	309	341

Datenblatt Anschlussblock Baugröße 30

Abmessungen

Download CAD-Daten → www.festo.com

Erweiterungsmodul für Anschlussblock 5/2- und 5/3-Wegeventile, Standard

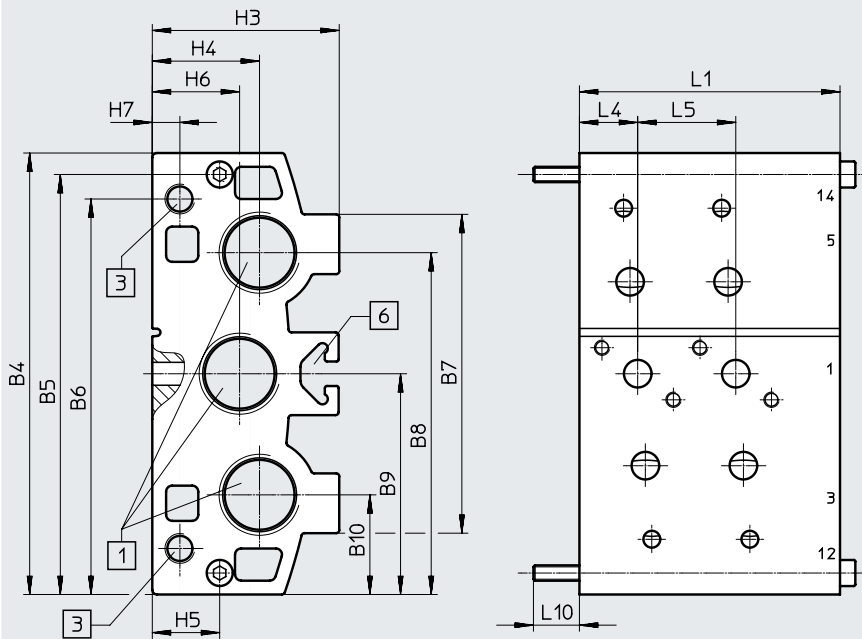

[1] Anschluss 1, 3 und 5: G3/4

[3] Anschluss 12 und 14: G1/8

[6] Profilnut IPM-08 System 8

Typ	B4	B5	B6	B7	B8	B9	B10	H3
VABM-B10-30EEE-G34-2	144	137	129	104	111,5	72	32,5	61

Typ	H4	H5	H6	H7	L1	L4	L5	L10
VABM-B10-30EEE-G34-2	35	22	28,5	9	85	19	32	15

Datenblatt Anschlussblock Baugröße 30

Abmessungen

Download CAD-Daten → www.festo.com

Anschlussblock für 3/2-Wegeventile, Kompakt

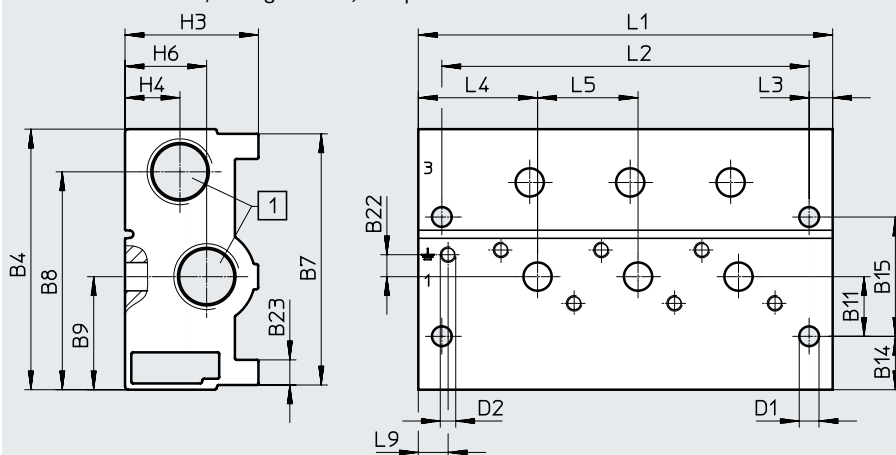

[1] Anschluss 1 und 3: G1/2

Typ	B4	B7	B8	B9	B11	B14	B15	B22	B23
VABM-B10-30S-G12-...-P3	83	80	69,4	36	19	17	38	7	8

Typ	D1 ø	D2	H3	H4	H6	L3	L4	L5	L9
VABM-B10-30S-G12-...-P3	6,3	M5x11	42,5	17,5	26	7,5	38	32	12

Ventilplätze	2	3	4	5	6	7	8	9	10
L1	100	132	164	196	228	260	292	324	356
L2	85	117	149	181	213	245	277	309	341

Abmessungen

Download CAD-Daten → www.festo.com

Anschlussblock für 5/2- und 5/3-Wegeventile, Kompakt

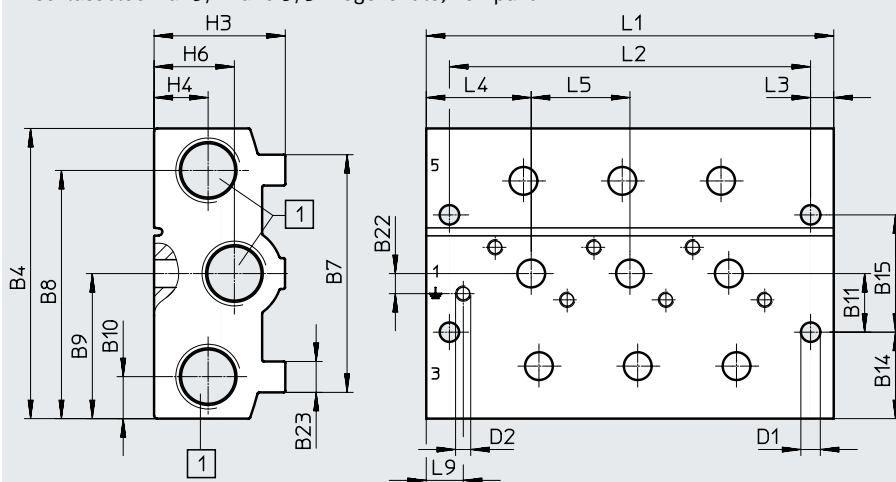

[1] Anschluss 1, 3 und 5: G1/2

Typ	B4	B7	B8	B9	B10	B11	B14	B15	B22	B23
VABM-B10-30S-G12-...	94	77	80,4	47	13,6	19	28	38	6,5	10

Typ	D1 ø	D2	H3	H4	H6	L3	L4	L5	L9
VABM-B10-30S-G12-...	6,3	M5x11	42,5	17,5	26	7,5	34	32	12

Ventilplätze	2	3	4	5	6	7	8	9	10
L1	100	132	164	196	228	260	292	324	356
L2	85	117	149	181	213	245	277	309	341

Datenblatt Anschlussblock Baugröße 30

Abmessungen

Download CAD-Daten → www.festo.com

P-Anschlussleiste, beidseitige Montage

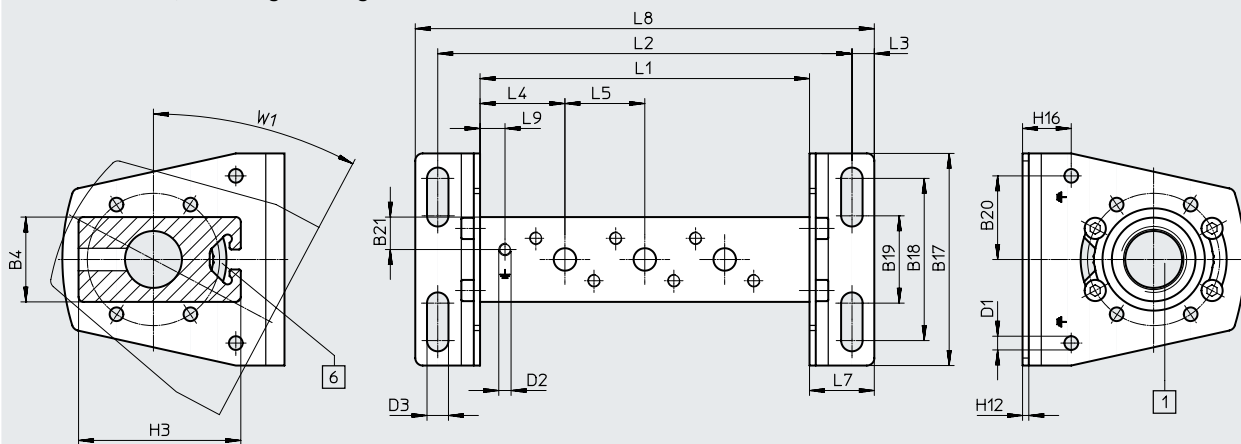

[1] Anschluss 1: G3/4

[6] Profilmutter IPM-08 System 8

-  - HinweisBefestigungswinkel um $\pm 30^\circ$
versetzbar.

Typ	B4	B17	B18	B19	B20	B21	D1 \varnothing	D2	D3 \varnothing
VABM-B10-30-G34-...-P53	34	85	65	35	33,5	13	5,5	M5x11	8,6

Typ	H3	H12	H16	L3	L4	L5	L7	L9	W1
VABM-B10-30-G34-...-P53	65	2,5	19,5	9	34	32	26	10	30°

Ventilplätze	2	3	4	5	6	7	8	9	10
L1	100	132	164	196	228	260	292	324	356
L2	134	166	198	230	262	294	326	358	390
L8	152	184	216	248	280	312	344	376	408

Datenblatt Anschlussblock Baugröße 30

Abmessungen

Download CAD-Daten → www.festo.com

P-Anschlussleiste, einseitige Montage

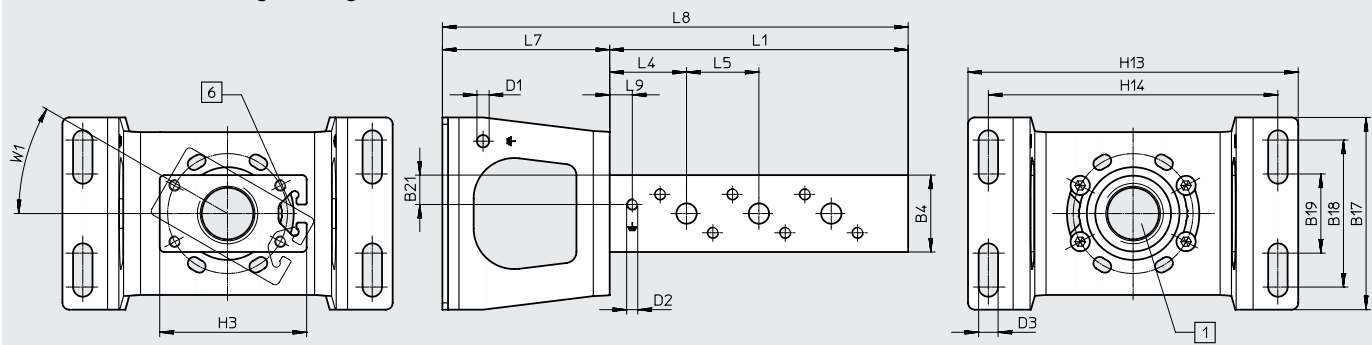

[1] Anschluss 1: G3/4

[6] Profilnut IPM-08 System 8

 **Hinweis**









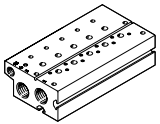

Befestigungswinkel um $\pm 30^\circ$ versetzbar.

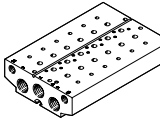
Typ	B4	B17	B18	B19	B21	D1 \varnothing	D2	D3 \varnothing
VABM-B10-30-G34-...-P53-E	34	85	65	35	13	5,5	M5x11	8,6

Typ	H3	H13	H14	L4	L5	L7	L9	W1
VABM-B10-30-G34-...-P53-E	65	146	128	34	32	74	10	30°

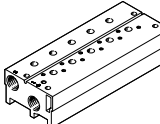
Ventilplätze	2	3	4
L1	100	132	164
L8	168	200	232

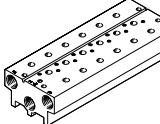
Bestellangaben Anschlussblock Baugröße 30

Bestellangaben – Anschlussblock		Ventilplätze	Teile-Nr.	Typ
Anschlussblock Standard				
	für 3/2-Wegeventile, inkl. Dichtungen und Schrauben zur Ventilmontage	2	8026395	VABM-B10-30E-G34-2-P3
		3	8026396	VABM-B10-30E-G34-3-P3
	 Hinweis <ul style="list-style-type: none"> Blindstopfen für einseitigen Verschluss der Versorgungsanschlüsse (1, 3 und 14) im Lieferumfang enthalten. in Kombination mit VUVS-LK Magnetventile Schrauben-Set (Teilenummer: 8026203) dazu bestellen. 	4	8026397	VABM-B10-30E-G34-4-P3
		5	8026398	VABM-B10-30E-G34-5-P3
		6	8026399	VABM-B10-30E-G34-6-P3
		7	8026400	VABM-B10-30E-G34-7-P3
		8	8026401	VABM-B10-30E-G34-8-P3
		9	8026402	VABM-B10-30E-G34-9-P3
		10	8026403	VABM-B10-30E-G34-10-P3
			für 5/2- und 5/3-Wegeventile, inkl. Dichtungen und Schrauben zur Ventilmontage	2
3	8026360			VABM-B10-30E-G34-3
 Hinweis <ul style="list-style-type: none"> Blindstopfen für einseitigen Verschluss der Versorgungsanschlüsse (1, 3, 5, 12 und 14) im Lieferumfang enthalten. in Kombination mit VUVS-LK Magnetventile Schrauben-Set (Teilenummer: 8026203) dazu bestellen. 	4		8026361	VABM-B10-30E-G34-4
	5		8026362	VABM-B10-30E-G34-5
	6		8026363	VABM-B10-30E-G34-6
	7		8026364	VABM-B10-30E-G34-7
	8		8026365	VABM-B10-30E-G34-8
	9		8026366	VABM-B10-30E-G34-9
	10		8026367	VABM-B10-30E-G34-10
	Anschlussblock, Erweiterungsmodul für Anschlussblock Standard			
	für 3/2-Wegeventile, inkl. Dichtungen und Schrauben zur Ventilmontage	2	8026432	VABM-B10-30EEE-G34-2-P3
	für 5/2- und 5/3-Wegeventile, inkl. Dichtungen und Schrauben zur Ventilmontage	2	8026431	VABM-B10-30EEE-G34-2
Anschlussblock Kompakt				
	für 3/2-Wegeventile, inkl. Dichtungen und Schrauben zur Ventilmontage	2	★ 8026413	VABM-B10-30S-G12-2-P3
		3	8026414	VABM-B10-30S-G12-3-P3
	 Hinweis Blindstopfen für einseitigen Verschluss der Versorgungsanschlüsse (1, 3 und 14) im Lieferumfang enthalten.	4	★ 8026415	VABM-B10-30S-G12-4-P3
		5	8026416	VABM-B10-30S-G12-5-P3
		6	★ 8026417	VABM-B10-30S-G12-6-P3
		7	8026418	VABM-B10-30S-G12-7-P3
		8	★ 8026419	VABM-B10-30S-G12-8-P3
		9	8026420	VABM-B10-30S-G12-9-P3
		10	★ 8026421	VABM-B10-30S-G12-10-P3
			für 5/2- und 5/3-Wegeventile, inkl. Dichtungen und Schrauben zur Ventilmontage	2
3	8026378			VABM-B10-30S-G12-3
 Hinweis Blindstopfen für einseitigen Verschluss der Versorgungsanschlüsse (1, 3, 5, 12 und 14) im Lieferumfang enthalten.	4		★ 8026379	VABM-B10-30S-G12-4
	5		8026380	VABM-B10-30S-G12-5
	6		★ 8026381	VABM-B10-30S-G12-6
	7		8026382	VABM-B10-30S-G12-7
	8		★ 8026383	VABM-B10-30S-G12-8
	9		8026384	VABM-B10-30S-G12-9
	10		★ 8026385	VABM-B10-30S-G12-10



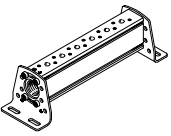
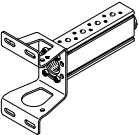

Bestellangaben Anschlussblock Baugröße 30

Bestellangaben	Beschreibung	Ventilplätze	Teile-Nr.	Typ
P-Anschlussleiste				
	für beidseitige Befestigung, inkl. Dichtungen und Schrauben zur Ventilmontage	2	★ 8026338	VABM-B10-30-G34-2-P53
		3	8026339	VABM-B10-30-G34-3-P53
		4	★ 8026340	VABM-B10-30-G34-4-P53
		5	8026341	VABM-B10-30-G34-5-P5
		6	★ 8026342	VABM-B10-30-G34-6-P53
		7	8026343	VABM-B10-30-G34-7-P53
		8	★ 8026344	VABM-B10-30-G34-8-P53
		9	8026345	VABM-B10-30-G34-9-P53
		10	★ 8026346	VABM-B10-30-G34-10-P53
			für einseitige Befestigung, inkl. Dichtungen und Schrauben zur Ventilmontage	2
3	8026357			VABM-B10-30-G34-3-P53-E
4	8026358			VABM-B10-30-G34-4-P53-E



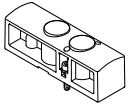
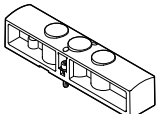

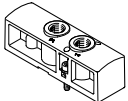
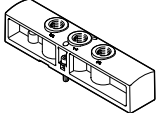
 **Hinweis**

Blindstopfen für einseitigen Verschluss des Versorgungsanschlusses (1) im Lieferumfang enthalten.

Bestellangaben Anschlussblock Baugröße 30





Bestellangaben				
	Beschreibung	Gewicht [g]	Teile-Nr.	Typ
Abdeckplatte				
	für Ventilplatz auf Anschlussblock für 3/2-Wegeventile	128	★ 8026336	VABB-B10-30-E-P3
	für Ventilplatz auf Anschlussblock für 5/2-, 5/3-Wegeventile	179	★ 8026335	VABB-B10-30-E
	für Ventilplatz auf P-Anschlussleiste	43	★ 8026334	VABB-B10-30-A
Versorgungsplatte				
	für Ventilplatz auf Anschlussblock für 3/2-Wegeventile	121	8026435	VABF-B10-30-P1A4-G38-P3
	für Ventilplatz auf Anschlussblock für 5/2-, 5/3-Wegeventile	167	8026434	VABF-B10-30-P1A4-G38
Einspeiseplatte				
	für Ventilplatz auf P-Anschlussleiste	40	8026433	VABF-B10-30-P1-G38

Bestellangaben Anschlussblock Baugröße 30

Bestellangaben		Teile-Nr.	Typ	PE ¹⁾	
Steckverschraubung mit Innensechskant					
	Anschlussgewinde G1/8 für Schlauchaußen-ø	4 mm	★ 186106	QS-G1/8-4-I	10
			133008	QS-G1/8-4-I-100	100
	Anschlussgewinde G3/8 für Schlauchaußen-ø	6 mm	★ 186107	QS-G1/8-6-I	10
			133009	QS-G1/8-6-I-100	100
		8 mm	★ 186111	QS-G3/8-8-I	10
	Anschlussgewinde G1/2 für Schlauchaußen-ø	10 mm	★ 186113	QS-G3/8-10-I	10
		12 mm	★ 186114	QS-G3/8-12-I	10
	12 mm	★ 186115	QS-G1/2-12-I	1	
Steckverschraubung mit Außensechskant					
	Anschlussgewinde G1/2 für Schlauchaußen-ø	16 mm	186105	QS-G1/2-16	1
			132047	QS-G1/2-16-20	20
Gewinkelte Steckverschraubung mit Außensechskant					
	Anschlussgewinde G3/8 für Schlauchaußen-ø	8 mm	★ 186121	QSL-G3/8-8	10
			132055	QSL-G3/8-8-50	50
		10 mm	★ 186123	QSL-G3/8-10	10
			132056	QSL-G3/8-10-20	20
	Anschlussgewinde G1/2 für Schlauchaußen-ø	12 mm	★ 186124	QSL-G3/8-12	10
			132057	QSL-G3/8-12-20	20
		12 mm	★ 186125	QSL-G1/2-12	1
			132058	QSL-G1/2-12-20	20
16 mm	★ 186126	QSL-G1/2-16	1		
	132059	QSL-G1/2-16-20	20		
Gewinkelte Steckverschraubung, lang, mit Außensechskant					
	Anschlussgewinde G1/2 für Schlauchaußen-ø	8 mm	186132	QSL-G3/8-8	10
		10 mm	186134	QSL-G3/8-10	10
		12 mm	186135	QSL-G3/8-12	10
Stecknippel-Verschraubung mit Außensechskant					
	Anschlussgewinde G3/4 für Schlauchinnen-ø Aluminium-Ausführung	13 mm	3612	N-3/4-P-13	1
		19 mm	3613	N-3/4-P-19	1
	Anschlussgewinde G3/4 für Schlauchinnen-ø Messing-Ausführung	13 mm	15637	N-3/4-P-13-MS	1
		19 mm	15638	N-3/4-P-19-MS	1

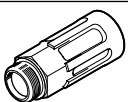
1) Packungseinheit in Stück

Bestellangaben Anschlussblock Baugröße 30

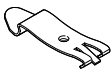
Bestellangaben	Beschreibung		Teile-Nr.	Typ	PE ¹⁾
Schalldämpfer					
	mit Anschlussgewinde G, Polymerausführung	G3/8	534224	U-3/8-20	20
	mit Anschlussgewinde G, Metallausführung	G1/2	6844	U-1/2-B	1
		G3/4	6845	U-3/4-B	1
		G3/8	6843	U-3/8-B	1
	mit Anschlussgewinde G, Sinterausführung, lang	G1/2	★ 1205863	AMTE-M-LH-G12	10
		G3/4	1205864	AMTE-M-LH-G34	10
Blindstopfen					
	mit Anschlussgewinde	G1/8	★ 3568	B-1/8	10
			534213	B-1/8-100	100
		G1/2	★ 3571	B-1/2	10
			534216	B-1/2-20	20
G3/4	★ 3572	B-3/4	10		
Trennelement					
	zur Herstellung von Druckzonen	G1/8	569995	VABD-8-B	1
		G1/2	8022483	VABD-17.5-B	1
		G3/4	8022484	VABD-22.7-B	1
Hutschienen-Befestigung					
	für Baugröße 30, zur Befestigung auf Standard-Hutschienen TH 35-7,5 oder TH 35-15 nach EN 60715		3488412	VAME-T-M6	2

1) Packungseinheit in Stück