

Drossel-Rückschlagventile VFOE

FESTO

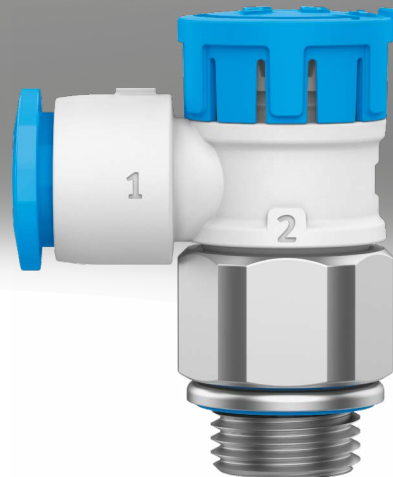









★ Festo Kernprogramm
Löst 80% Ihrer Automatisierungsaufgaben

Weltweit: Schnell verfügbar, auch langfristig
Gewohnt gut: Immer in Festo Qualität
Schnell zum Ziel: Einfache Auswahl

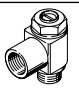
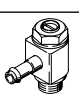
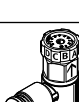
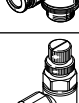
Das Festo Kernprogramm ist eine Vorauswahl der wichtigsten Funktionen und Produkte – Teil unseres gesamten Produktportfolios. Im Kernprogramm finden Sie das beste Preis-Leistungs-Verhältnis für Ihre Automatisierung.

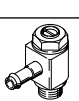
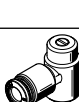



Schauen Sie
nach dem
Stern!

Lieferübersicht Drossel-Rückschlagventile

Ausführung	Ventilfunktion	Ausführung	Typ	Abgangs- richtung Anschluss	Pneumatischer Anschluss 1	Pneumatischer Anschluss 2	qnN ¹⁾ [l/min]	Einstellelement	→ Seite/ Internet				
Standard													
Polymer													
	Abluft-Drossel- Rückschlag- funktion		VFOE-LE	L-Abgang	QS-4, QS-6, QS-8, QS-10, QS-12	M5, G1/8, G1/4, G3/8, G1/2, R1/8, R1/4, R3/8, R1/2	90 ... 1200	Drehknopf mit Arretierung	6				
	Zuluft-Drossel- Rückschlag- funktion		VFOE-LS	L-Abgang	QS-4, QS-6, QS-8	M5, M7, G1/8, R1/8	90 ... 180	Drehknopf mit Arretierung	6				
Metall													
	Abluft-Drossel- Rückschlag- funktion		GRLA	L-Abgang	QS-3, QS-4, QS-6, QS-8, QS-10, QS-12	M5, G1/8, G1/4, G3/8, G1/2	100 ... 1580	Schlitzschraube	grla				
								Rändelschraube					
								M5, G1/8, G1/4, G3/8, G1/2, G3/4		M5, G1/8, G1/4, G3/8, G1/2, G3/4	95 ... 4320	Schlitzschraube	grla
								M5, G1/8, G1/4		M5, G1/8, G1/4	95 ... 610	Rändelschraube	
			GRLSA	L-Abgang	QS-6, QS-8	G1/8, G1/4	0 ... 450	Drehknopf mit Skala, Innen- sechskant	grlsa				
	Zuluft-Drossel- Rückschlag- funktion		GRLZ	L-Abgang	QS-3, QS-4, QS-6, QS-8	M5, G1/8	100 ... 215	Schlitzschraube	grlz				
								M5, G1/8, G1/4		M5, G1/8, G1/4	95 ... 610	Schlitzschraube	grlz
								M5, G1/8, G1/4		M5, G1/8, G1/4	95 ... 610	Rändelschraube	
								PK-3, PK-4, PK-6		M5, G1/8, G1/4	83 ... 540	Schlitzschraube	grlz
			VFOC-S	L-Abgang	QS-4, QS-6	Steckhülse ²⁾ QS-4, QS-6	0 ... 270	Schlitzschraube	vfoc				
Metall vernickelt													
	Abluft-Drossel- Rückschlag- funktion		VFOH-LE	L-Abgang	QS-4, QS-6, QS-8, QS-10	G1/8, G1/4	180 ... 530	Außensechs- kant	vfoh				

1) Normalnenndurchfluss in Drosselrichtung.
2) Nur für Steckanschluss QS geeignet.

Lieferübersicht Drossel-Rückschlagventile

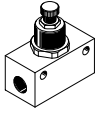
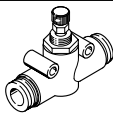
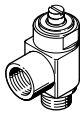
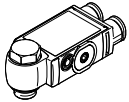
Ausführung	Ventilfunktion	Ausführung	Typ	Abgangs- richtung Anschluss	Pneumatischer Anschluss 1	Pneumatischer Anschluss 2	qnN ¹⁾ [l/min]	Einstellelement	→ Seite/ Internet
Mini	Metall								
	Abluft-Drossel- Rückschlag- funktion		GRLA	L-Abgang	QS-3, QS-4	M3, M5	40 ... 41	Schlitzschraube	grla
					M3	M3	0 ... 18	Schlitzschraube	grla
	Zuluft-Drossel- Rückschlag- funktion		GRLZ	L-Abgang	QS-3, QS-4	M3, M5	41 ... 48	Schlitzschraube	grlz
		M3			M3	0 ... 18	Schlitzschraube	grlz	
Leitungseinbau	Metall								
	Drossel-Rück- schlagfunktion		GR/GRA	Gerade	M3, M5, G1/8, G1/4, G3/8, G1/2, G3/4	M3, M5, G1/8, G1/4, G3/8, G1/2, G3/4	29,5 ... 3300	Rändelschraube	gr
Leitungseinbau	Polymer								
	Drossel-Rück- schlagfunktion		GR	Gerade	QS-3, QS-4, QS-6, QS-8	QS-3, QS-4, QS-6, QS-8	85 ... 265	Rändelschraube	gr
Korrosionsbe- ständig	Edelstahl								
	Abluft-Drossel- Rückschlag- funktion		CRGRLA	L-Abgang	M5, G1/8, G1/4, G3/8, G1/2	M5, G1/8, G1/4, G3/8, G1/2	95 ... 2100	Schlitzschraube	crgrla
Funktionskom- bination	Polymer								
	Abluft-Drossel- Rückschlag- funktion		VFOF	L-Abgang	QS-6, QS-8	G1/8, G1/4	240 ... 590	Innensechskant	vfof

1) Normalnenndurchfluss in Drosselrichtung.

Merkmale

Welche Verschraubung passt in welches Gewinde?

Metrisches Gewinde

- Gewinde sind mit G-Gewinden vergleichbar und werden in metrisch zylindrische Gewinde montiert
- Dichtigkeit wird durch einen gekammerten O-Ring gewährleistet.

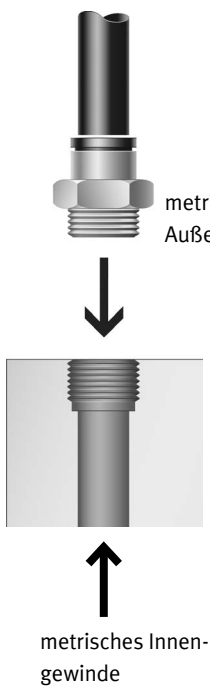

G-Gewinde nach ISO 228-1

- kürzeres Gewinde
- konstante Einbautiefe
- austauschbarer Dichtring
- stirnseitige Abdichtung
- mehrmals wiederverwendbar durch austauschbaren Dichtring.

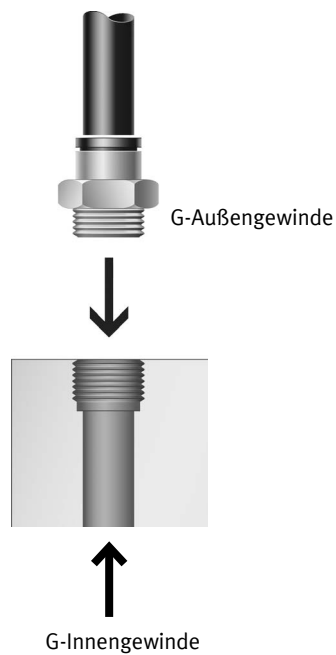

R-Gewinde nach EN 10226-1 und ISO 7/1

- selbstsicherndes Gewinde
- Abdichtung auf dem Gewinde
- keine zusätzliche Dichtfläche erforderlich
- kleinere Einbaumaße, da kein Absatz für Dichtfläche
- bis zu 5 mal wiederverwendbar.

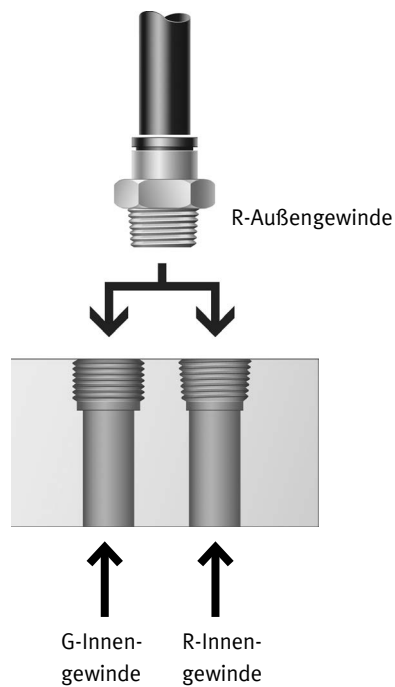

Hinweis
In der Kombination R-Außengewinde zu G-Innengewinde kann es bei unsauber hergestelltem oder in ungünstiger Grenztoleranz liegendem G-Innengewinde zu Leckage kommen. Hier ist dann eine zusätzliche Abdichtung z. B. mit Dichtband erforderlich.

Hinweis
Bei der Montage ist Kontakt vom Montagewerkzeug zum Gehäuse zu vermeiden.

Hinweis
Bei wiederholter Montage der Drossel-Rückschlagventile mit R-Gewinde empfehlen wir die zusätzliche Verwendung von Dichtband.

Merkmale

Für die Herstellung von Li-Ionen Batterien (F1A)

Empfohlen für Produktionsanlagen zur Herstellung von Li-Ionen Batterien.

Metalle mit Kupfer, Zink oder Nickel als Hauptbestandteil sind ausgeschlossen von der Verwendung.

Ausnahmen sind Nickel in Stählen, chemisch vernickelte Oberflächen, Leiterplatten, Leitungen, elektrische Steckverbinder und Spulen.



Hinweis

Fremdpartikel können am Produkt anhaften oder bei der Installation entstehen. Je nach Anwendungsfall kann es erforderlich sein, das Produkt mit sauberer Druckluft auszublasen, nach der Installation zu reinigen und mit gefasster Abluft zu betreiben.

Typenschlüssel

001		Baureihe
VFOE	Drossel-Rückschlagventil VFOE	
002		Bauform
L	L-Form	
003		Funktion
E	Drossel-Rückschlagventil Abluft	
S	Drossel-Rückschlagventil Zuluft	
004		Einstellelement
T	Drehknopf mit Arretierung	
005		Pneumatischer Anschluss 2
M5	M5	
M7	M7	
G18	G1/8	
G14	G1/4	
G38	G3/8	
G12	G1/2	
R18	R1/8	
R14	R1/4	
R38	R3/8	
R12	R1/2	

006		Pneumatischer Anschluss 1
Q4	Steckanschluss 4 mm	
Q6	Steckanschluss 6 mm	
Q8	Steckanschluss 8 mm	
Q10	Steckanschluss 10 mm	
Q12	Steckanschluss 12 mm	
007		Besondere Werkstoffeigenschaften
	Keine	
F1A	Empfohlen für Produktionsanlagen zur Herstellung von Li-Ionen Batterien	
008		Packungsmenge
	Standard	
P20	20	
P50	50	



Datenblatt

Drossel-Rückschlagfunktion

Abluft

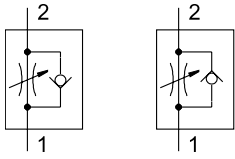
Zuluft



-  - Durchfluss
82 ... 1300 l/min
-  - Temperaturbereich
-10 ... +60 °C
-  - Betriebsdruck
0,02 ... 1 MPa



Allgemeine Technische Daten – VFOE-LE

Pneumatischer Anschluss 2	M5	G1/8	G1/4	G3/8	G1/2	R1/8	R1/4	R3/8	R1/2	
Ventilfunktion	Abluft-Drossel-Rückschlagfunktion									
Pneumatischer Anschluss 1	QS-4 QS-6	QS-4 QS-6 QS-8	QS-6 QS-8 QS-10	QS-8 QS-10	QS-12	QS-4 QS-6 QS-8	QS-6 QS-8 QS-10	QS-8 QS-10	QS-12	
Betätigungsart	manuell									
Einbaulage	beliebig									
Einstellelement	Drehknopf mit Arretierung, Farbe: blau									
Befestigungsart	einschraubbar									
Montagewiederholbarkeit	max.	-				5				
Schwenkbarkeit	Im montierten Zustand um die Einschraubachse 360° schwenkbar/ keine Dauerschwenkbarkeit zulässig									
Nenn-Anziehdrehmoment	[Nm]	2 ±20%	5 ±20%	10 ±20%	13 ±20%	23 ±20%	handfest + 1–2 Umdrehungen			
Max. Anziehdrehmoment	[Nm]	2,4	6	12	15,6	27,6	-			

Allgemeine Technische Daten – VFOE-LS

Pneumatischer Anschluss 2	M5	M7	G1/8	R1/8	
Ventilfunktion	Zuluft-Drossel-Rückschlagfunktion				
Pneumatischer Anschluss 1	QS-4 QS-6	QS-4 QS-6	QS-4 QS-6 QS-8	QS-4 QS-6 QS-8	
Betätigungsart	manuell				
Einbaulage	beliebig				
Einstellelement	Drehknopf mit Arretierung, Farbe: hellblau				
Befestigungsart	einschraubbar				
Montagewiederholbarkeit	max.	-		5	
Schwenkbarkeit	Im montierten Zustand um die Einschraubachse 360° schwenkbar/ keine Dauerschwenkbarkeit zulässig				
Nenn-Anziehdrehmoment	[Nm]	2 ±20%	3 ±20%	5 ±20%	handfest + 1–2 Umdrehungen
Max. Anziehdrehmoment	[Nm]	2,4	3,6	6	-

Datenblatt

Betriebs- und Umweltbedingungen

Besondere Werkstoffeigenschaften	keine	F1A ¹⁾
Betriebsdruck kompletter	[MPa]	0,02 ... 1
Temperaturbereich	[bar]	0,2 ... 10
	[psi]	2,9 ... 145
Betriebsmedium	Druckluft nach ISO 8573-1:2010 [7:4:4]	
Hinweis zum Betriebs-/Steuermedium	Geölter Betrieb möglich (im weiteren Betrieb erforderlich)	
Umgebungstemperatur	[°C]	-10 ... +60
Mediumstemperatur	[°C]	-10 ... +60
Korrosionsbeständigkeitsklasse KBK ²⁾	1 - niedrige Korrosionsbeanspruchung	0 - keine Korrosionsbeanspruchung

1) geeignet für Batterieproduktion (VFOE...-F1A)

2) Weitere Informationen www.festo.com/x/topic/kbk**Werkstoffe**

Besondere Werkstoffeigenschaften	keine	F1A ¹⁾
Werkstoff Gehäuse	PBT	
Werkstoff Deckel	PBT	
Werkstoff Lösering	PBT	
Werkstoff Gewindebolzen	Stahl, verzinkt	Stahl, chemisch vernickelt ¹⁾
Werkstoff Statische Dichtungen	NBR	
Werkstoff Dynamische Dichtungen	HNBR	
Werkstoff-Hinweis	RoHS konform	
LABS-Konformität	VDMA24364-Zone III	
Eignung zur Produktion von Li-Ionen Batterien	-	Metalle mit mehr als 1% Massenanteil Kupfer, Zink oder Nickel sind ausgeschlossen von der Verwendung. Ausgenommen sind Nickel in Stählen, chemisch vernickelte Oberflächen, Leiterplatten, Leitungen, elektrische Steckverbinder und Spulen.
Reinraumklasse	Klasse 4 nach ISO 14644-1	
ATEX-Bescheinigung ²⁾	Bitte Hinweise in der Bescheinigung beachten! für Zone 1, 2, 21, 22	

1) geeignet für Batterieproduktion (VFOE...-F1A)

2) Weitere Informationen www.festo.com/catalogue/vfoe → Support/Downloads.

Datenblatt

Normalennendurchfluss q_{nN} bei 0,6 → 0,5 MPa in Abhängigkeit der Spindelumdrehungen n

Gewindeanschluss M5 (Abluft)

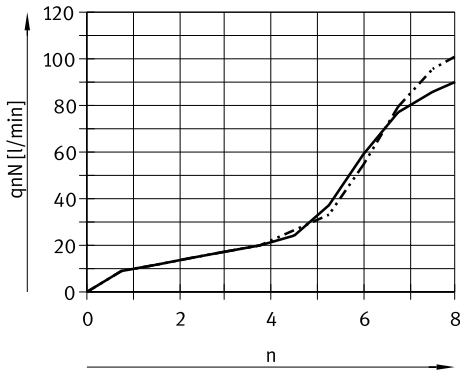

— Steckanschluss 4 mm
 - - - - - Steckanschluss 6 mm

Normaldurchfluss q_n bei 0,6 → 0 MPa in Abhängigkeit der Spindelumdrehungen n

Gewindeanschluss M5 (Abluft)

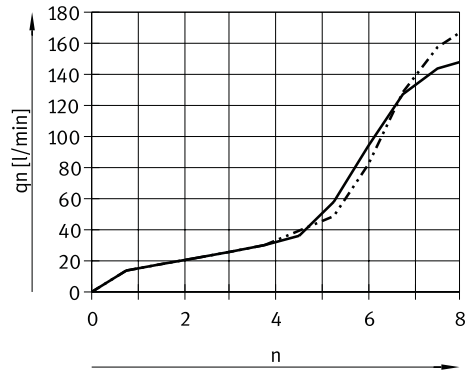

— Steckanschluss 4 mm
 - - - - - Steckanschluss 6 mm

Gewindeanschluss G1/8, R1/8 (Abluft)

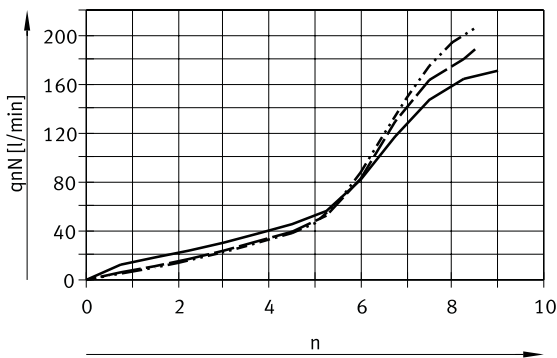

— Steckanschluss 4 mm
 - - - - - Steckanschluss 6 mm
 - - - - - Steckanschluss 8 mm

Gewindeanschluss G1/8, R1/8 (Abluft)

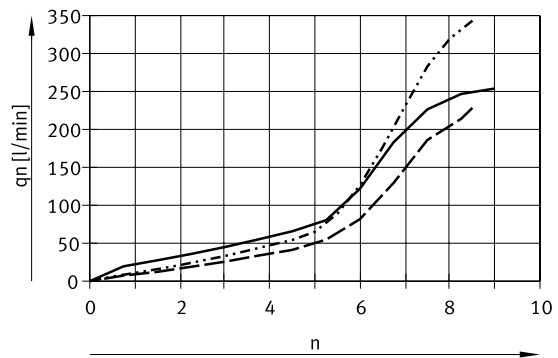

— Steckanschluss 4 mm
 - - - - - Steckanschluss 6 mm
 - - - - - Steckanschluss 8 mm

Gewindeanschluss G1/4, R1/4 (Abluft)

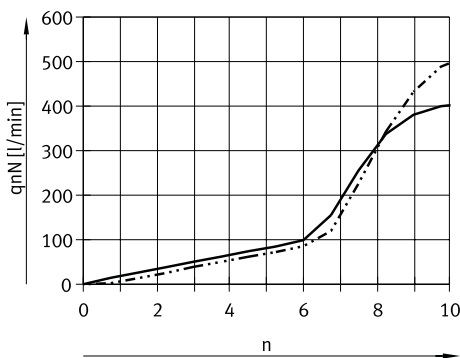

— Steckanschluss 6 mm
 - - - - - Steckanschluss 8 mm / 10 mm

Gewindeanschluss G1/4, R1/4 (Abluft)

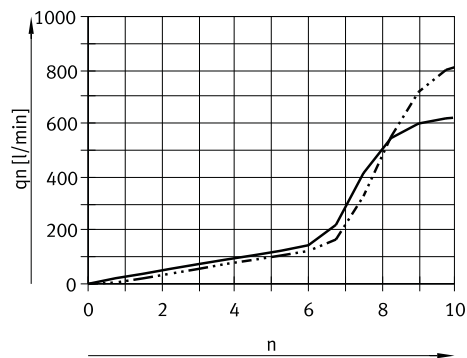

— Steckanschluss 6 mm
 - - - - - Steckanschluss 8 mm / 10 mm

Datenblatt

Normalnennendurchfluss q_{nN} bei 0,6 → 0,5 MPa in Abhängigkeit der Spindelumdrehungen n

Gewindeanschluss G3/8, R3/8 (Abluft)

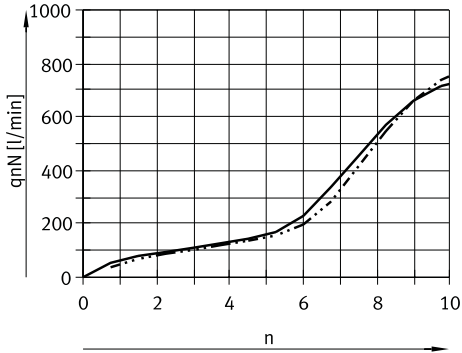

— Steckanschluss 8 mm
 - - - - - Steckanschluss 10 mm

Normaldurchfluss q_n bei 0,6 → 0 MPa in Abhängigkeit der Spindelumdrehungen n

Gewindeanschluss G3/8, R3/8 (Abluft)

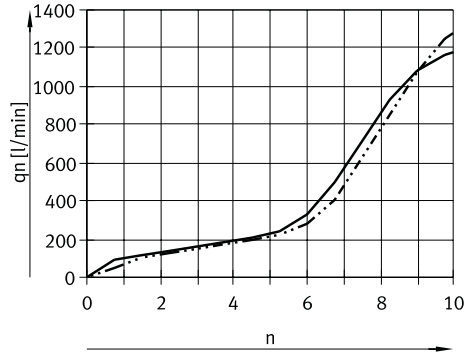

— Steckanschluss 8 mm
 - - - - - Steckanschluss 10 mm

Gewindeanschluss G1/2, R1/2 (Abluft)

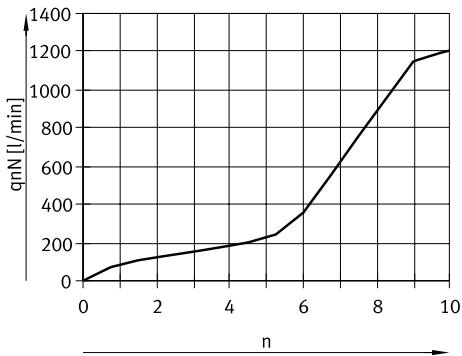

— Steckanschluss 12 mm

Gewindeanschluss G1/2, R1/2 (Abluft)

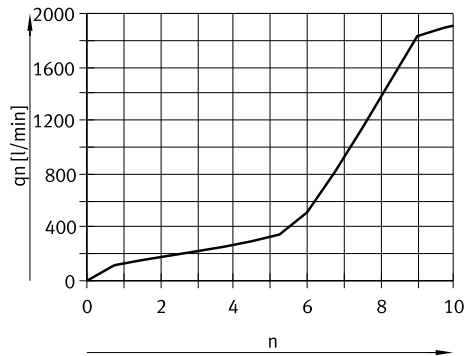

— Steckanschluss 12 mm

Datenblatt

Normalnennendurchfluss q_{nN} bei 0,6 → 0,5 MPa in Abhängigkeit der Spindelumdrehungen n

Gewindeanschluss M5, M7 (Zuluft)

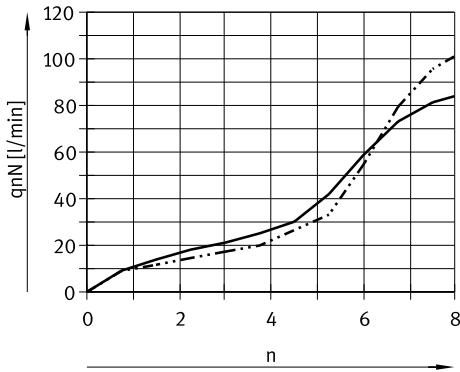

— Steckanschluss 4 mm
- - - - - Steckanschluss 6 mm

Normaldurchfluss q_n bei 0,6 → 0 MPa in Abhängigkeit der Spindelumdrehungen n

Gewindeanschluss M5, M7 (Zuluft)

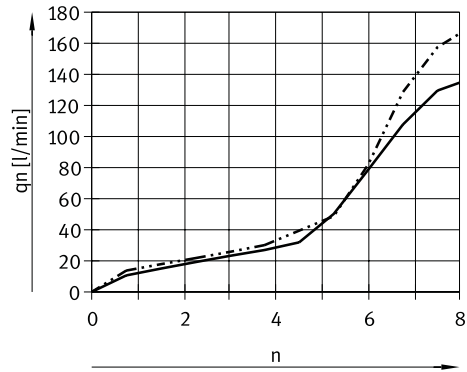

— Steckanschluss 4 mm
- - - - - Steckanschluss 6 mm

Gewindeanschluss G1/8, R1/8 (Zuluft)

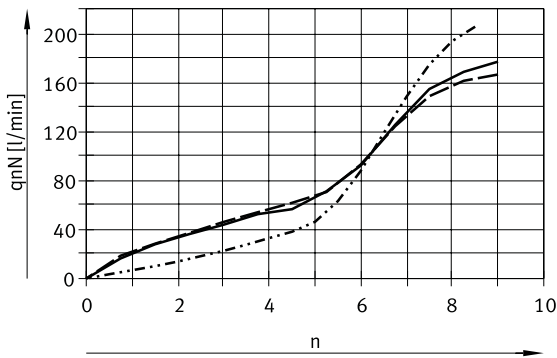

— Steckanschluss 4 mm
- - - - - Steckanschluss 6 mm
- · - · - Steckanschluss 8 mm

Gewindeanschluss G1/8, R1/8 (Zuluft)

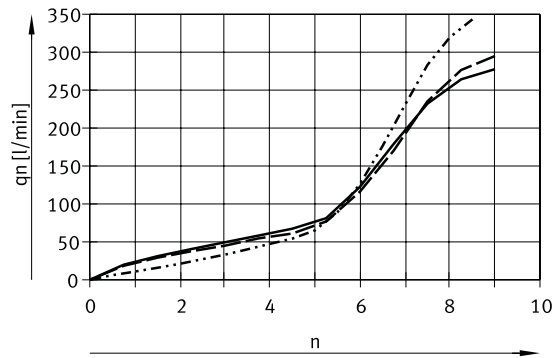

— Steckanschluss 4 mm
- - - - - Steckanschluss 6 mm
- · - · - Steckanschluss 8 mm

Datenblatt

Abmessungen VFOE-...-M../G..

Download CAD-Daten → www.festo.com

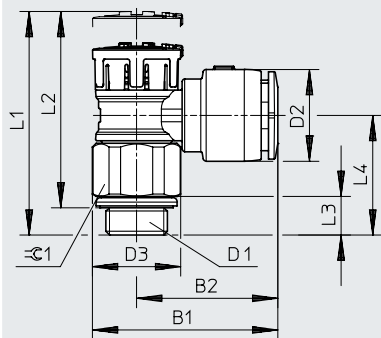

Typ	B1	B2	D1	D2 ø	D3 ø	L1		L2		L3	L4 (max.)	≅ 1
						entriegelt (max.)	verriegelt (max.)	entriegelt (max.)	verriegelt (max.)			
VFOE-...-M5-Q4	19,6	14,6	M5	9	10	27,6	26,6	25	24	4,1	13,9	9
VFOE-...-M5-Q6	22,6	17,6	M5	11	10	27,6	26,6	25	24	4,1	13,9	9
VFOE-...-M7-Q4	19,6	14,6	M7	9	10	29,5	28,5	25	24	6	15,8	9
VFOE-...-M7-Q6	22,6	17,6	M7	11	10	29,5	28,5	25	24	6	15,8	9
VFOE-...-G18-Q4	23,3	16,3	G1/8	9	14	31,7	30,3	27,4	26	6,1	18,9	13
VFOE-...-G18-Q6	24,4	17,4	G1/8	11	14	31,7	30,3	27,4	26	6,1	18,9	13
VFOE-...-G18-Q8	29,3	22,3	G1/8	14,5	14	31,7	30,3	27,4	26	6,1	18,9	13
VFOE-...-G14-Q6	28,3	19,3	G1/4	11	17,9	38,6	36,7	33,9	32	7	22	16
VFOE-...-G14-Q8	30	21	G1/4	14,5	17,9	38,6	36,7	33,9	32	7	22	16
VFOE-...-G14-Q10	35,1	26,2	G1/4	16,5	17,9	38,6	36,7	33,9	32	7	22	16
VFOE-...-G38-Q8	34,5	23,3	G3/8	14,5	22,4	44,1	41,9	38,2	36	8,5	26,2	21
VFOE-...-G38-Q10	39,6	28,4	G3/8	17,5	22,4	44,1	41,9	38,2	36	8,5	26,2	21
VFOE-...-G12-Q12	46,8	33,3	G1/2	20,8	27	53,7	50,8	46,8	43,9	9,5	31	24

Abmessungen VFOE-...-R..

Download CAD-Daten → www.festo.com

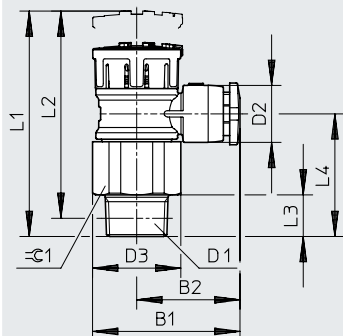

Typ	B1	B2	D1	D2 ø	D3 ø	L1		L2		L3	L4 (max.)	≅ 1
						entriegelt (max.)	verriegelt (max.)	entriegelt (max.)	verriegelt (max.)			
VFOE-...-R18-Q4	23,3	16,3	R1/8	9	14	32,2	30,8	29,2	27,8	6,6	19,4	13
VFOE-...-R18-Q6	24,4	17,4	R1/8	11	14	32,2	30,8	29,2	27,8	6,6	19,4	13
VFOE-...-R18-Q8	29,3	22,3	R1/8	14,5	14	32,2	30,8	29,2	27,8	6,6	19,4	13
VFOE-...-R14-Q6	28,3	19,3	R1/4	11	17,9	41,2	39,3	36,7	34,8	10,1	25,1	16
VFOE-...-R14-Q8	30	21	R1/4	14,5	17,9	41,2	39,3	36,7	34,8	10,1	25,1	16
VFOE-...-R14-Q10	35,1	26,2	R1/4	17,5	17,9	41,2	39,3	36,7	34,8	10,1	25,1	16
VFOE-...-R38-Q8	34,5	23,3	R3/8	14,5	22,4	45,2	43	40,7	38,5	10,1	27,8	21
VFOE-...-R38-Q10	39,6	28,4	R3/8	17,5	22,4	45,2	43	40,7	38,8	10,1	27,8	21
VFOE-...-R12-Q12	46,8	33,3	R1/2	20,8	27	55,8	52,9	50,8	47,9	12,1	33,6	24

Datenblatt

★ Kernprogramm

Bestellangaben									
Pneumatischer Anschluss		Normalnennendurchfluss qnN bei 0,6 MPa → 0,5 MPa		Normaldurchfluss qn bei 0,6 MPa → 0 MPa		Gewicht [g]	Teile-Nr.	Typ	PE ¹⁾
2	1	in Drosselrichtung [l/min]	in Rückschlagrichtung [l/min]	in Drosselrichtung [l/min]	in Rückschlagrichtung [l/min]				
Abluft-Drossel-Rückschlagfunktion									
M5	QS-4	90	50 ... 90	150	130 ... 160	3,3	8068723	VFOE-LE-T-M5-Q4	1
							8095432	VFOE-LE-T-M5-Q4-P50	50
	QS-6	105	60 ... 105	160	150 ... 180		8068724	VFOE-LE-T-M5-Q6	1
G1/8	QS-4	150	90 ... 150	250	240 ... 300	9,5	★ 8068725	VFOE-LE-T-G18-Q4	1
	QS-6	165	110 ... 200	280	300 ... 360		★ 8068726	VFOE-LE-T-G18-Q6	1
							8095433	VFOE-LE-T-G18-Q6-P50	50
G1/4	QS-8	170	130 ... 200	320	320 ... 390	16	★ 8068727	VFOE-LE-T-G18-Q8	1
	QS-6	400	350 ... 450	610	700 ... 800		8068728	VFOE-LE-T-G14-Q6	1
	QS-8	500	370 ... 500	810	750 ... 900		8068729	VFOE-LE-T-G14-Q8	1
G3/8	QS-10	500	370 ... 500	810	750 ... 900	29,5	8095434	VFOE-LE-T-G14-Q8-P50	50
	QS-8	720	600 ... 900	1150	1300 ... 1500		8068730	VFOE-LE-T-G14-Q10	1
	QS-10	750	700 ... 1000	1280	1400 ... 1600		8068731	VFOE-LE-T-G38-Q8	1
G1/2						49,5	8068732	VFOE-LE-T-G38-Q10	1
	QS-12	1200	600 ... 1200	1900	1400 ... 2000		8095435	VFOE-LE-T-G38-Q10-P20	20
							8068733	VFOE-LE-T-G12-Q12	1
R1/8						9,5	8095436	VFOE-LE-T-G12-Q12-P20	20
	QS-4	150	90 ... 150	250	240 ... 300		★ 8068734	VFOE-LE-T-R18-Q4	1
	QS-6	165	110 ... 200	280	300 ... 360		★ 8068735	VFOE-LE-T-R18-Q6	1
R1/4	QS-8	170	130 ... 200	320	320 ... 390	16	★ 8068736	VFOE-LE-T-R18-Q8	1
	QS-6	400	350 ... 450	610	700 ... 800		8068737	VFOE-LE-T-R14-Q6	1
	QS-8	500	370 ... 500	810	750 ... 900		8068738	VFOE-LE-T-R14-Q8	1
R3/8	QS-10	500	370 ... 500	810	750 ... 900	29,5	8068739	VFOE-LE-T-R14-Q10	1
	QS-8	720	600 ... 900	1150	1300 ... 1500		8068740	VFOE-LE-T-R38-Q8	1
	QS-10	750	700 ... 1000	1280	1400 ... 1600		8068741	VFOE-LE-T-R38-Q10	1
R1/2	QS-12	1200	600 ... 1200	1900	1400 ... 2000	49,5	8068742	VFOE-LE-T-R12-Q12	1
Zuluft-Drossel-Rückschlagfunktion									
M5	QS-4	85	50 ... 90	150	130 ... 160	3,3	8068743	VFOE-LS-T-M5-Q4	1
	QS-6	100	60 ... 100	160	150 ... 180		8068744	VFOE-LS-T-M5-Q6	1
M7	QS-4	85	50 ... 90	150	130 ... 160	4	8068745	VFOE-LS-T-M7-Q4	1
	QS-6	100	60 ... 100	160	150 ... 180		8068746	VFOE-LS-T-M7-Q6	1
G1/8	QS-4	165	90 ... 165	260	240 ... 300	9,5	★ 8068747	VFOE-LS-T-G18-Q4	1
	QS-6	170	110 ... 200	270	300 ... 360		★ 8068748	VFOE-LS-T-G18-Q6	1
	QS-8	170	130 ... 200	270	320 ... 390		★ 8068749	VFOE-LS-T-G18-Q8	1
R1/8	QS-4	165	90 ... 165	260	240 ... 300	9,5	★ 8068750	VFOE-LS-T-R18-Q4	1
	QS-6	170	110 ... 200	270	300 ... 360		★ 8068751	VFOE-LS-T-R18-Q6	1
	QS-8	170	130 ... 200	270	320 ... 390		★ 8068752	VFOE-LS-T-R18-Q8	1

1) Packungseinheit in Stück

Datenblatt

★ Kernprogramm

Bestellangaben - Produkte für Batterieproduktion									
Pneumatischer Anschluss		Normalnennndurchfluss qnN bei 0,6 MPa → 0,5 MPa		Normaldurchfluss qn bei 0,6 MPa → 0 MPa		Gewicht [g]	Teile-Nr.	Typ	PE ¹⁾
2	1	in Drosselrichtung [l/min]	in Rückschlagrichtung [l/min]	in Drosselrichtung [l/min]	in Rückschlagrichtung [l/min]				
Abluft-Drossel-Rückschlagfunktion									
M5	QS-4	90	50 ... 90	150	130 ... 160	3,3	8157642	VFOE-LE-T-M5-Q4-F1A²⁾	1
	QS-6	105	60 ... 105	160	150 ... 180		8157641	VFOE-LE-T-M5-Q6-F1A²⁾	1
R1/8	QS-4	150	90 ... 150	250	240 ... 300	9,5	8157640	VFOE-LE-T-R18-Q4-F1A²⁾	1
	QS-6	165	110 ... 200	280	300 ... 360		8157639	VFOE-LE-T-R18-Q6-F1A²⁾	1
	QS-8	170	130 ... 200	320	320 ... 390		8157638	VFOE-LE-T-R18-Q8-F1A²⁾	1
R1/4	QS-6	400	350 ... 450	610	700 ... 800	16	8157637	VFOE-LE-T-R14-Q6-F1A²⁾	1
	QS-8	500	370 ... 500	810	750 ... 900		8157636	VFOE-LE-T-R14-Q8-F1A²⁾	1
	QS-10	500	370 ... 500	810	750 ... 900		8157635	VFOE-LE-T-R14-Q10-F1A²⁾	1
R3/8	QS-8	720	600 ... 900	1150	1300 ... 1500	29,5	8157634	VFOE-LE-T-R38-Q8-F1A²⁾	1
	QS-10	750	700 ... 1000	1280	1400 ... 1600		8157633	VFOE-LE-T-R38-Q10-F1A²⁾	1
R1/2	QS-12	1200	600 ... 1200	1900	1400 ... 2000	49,5	8157631	VFOE-LE-T-R12-Q12-F1A²⁾	1
Zuluft-Drossel-Rückschlagfunktion									
M5	QS-4	85	50 ... 90	150	130 ... 160	3,3	8157630	VFOE-LS-T-M5-Q4-F1A²⁾	1
	QS-6	100	60 ... 100	160	150 ... 180		8157629	VFOE-LS-T-M5-Q6-F1A²⁾	1
R1/8	QS-4	165	90 ... 165	260	240 ... 300	9,5	8157628	VFOE-LS-T-R18-Q4-F1A²⁾	1
	QS-6	170	110 ... 200	270	300 ... 360		8157627	VFOE-LS-T-R18-Q6-F1A²⁾	1
	QS-8	170	130 ... 200	270	320 ... 390		8157626	VFOE-LS-T-R18-Q8-F1A²⁾	1

1) Packungseinheit in Stück

2) Empfohlen für Produktionsanlagen zur Herstellung von Li-Ionen Batterien