

Normzylinder DSNU/DSNUP/DSN/ESNU/ESN, ISO 6432



Normzylinder DSNU/DSNUP/DSN/ESNU/ESN, ISO 6432

Merkmale

Auf einen Blick



ISO 6432
DIN ISO 6432



- Rundzylinder mit Kolbendurchmesser 8 bis 25 mm entsprechen in der Standardausführung ISO 6432, DIN ISO 6432. Varianten basieren auf diesen Normen.
- Für die Baureihe gibt es keinen Reparaturservice
- Kolbenstange aus Edelstahl
- Die Verbindung Deckel zu Rohr erfolgt durch Rollieren

Variantenvielfalt

DSNU-...	DSNUP-...	DSNU/ESNU-...MA	DSNU-...MQ
<ul style="list-style-type: none"> • Zylinderrohr aus Edelstahl • Lager- und Abschlussdeckel aus Aluminium-Knetlegierung 	<ul style="list-style-type: none"> • Zylinderrohr aus Aluminium-Knetlegierung • Lager- und Abschlussdeckel aus Polyamid • Kostenoptimiert 	<ul style="list-style-type: none"> • Lagerdeckel mit Flanschgewinde • Kurzer Abschlussdeckel mit Druckluftanschluss axial 	<ul style="list-style-type: none"> • Lagerdeckel mit Flanschgewinde • Kurzer Abschlussdeckel mit Druckluftanschluss quer



DSNU-...MH
<ul style="list-style-type: none"> • Direktbefestigung am Lagerdeckel • Kurzer Abschlussdeckel mit Druckluftanschluss quer



DSNU-...KP
<ul style="list-style-type: none"> • Mit Feststelleinheit



DSNU-...-Q
<ul style="list-style-type: none"> • Mit quadratischer Kolbenstange







Dämpfungsarten

	Dämpfung P	Dämpfung PPS	Dämpfung PPV
Funktionsweise	<ul style="list-style-type: none"> • Der Antrieb ist mit einer kunststoffelastischen Endlagendämpfung ausgerüstet 	<ul style="list-style-type: none"> • Der Antrieb ist mit einer selbst-einstellenden Endlagendämpfung ausgerüstet 	<ul style="list-style-type: none"> • Der Antrieb ist mit einer einstellbaren Endlagendämpfung ausgerüstet
Anwendung	<ul style="list-style-type: none"> • Kleine Massen • Niedrige Geschwindigkeiten • Kleine Aufprallenergien 	<ul style="list-style-type: none"> • Kleine bis mittlere Massen • Kleine bis mittlere Geschwindigkeiten • Mittleren Aufprallenergien 	<ul style="list-style-type: none"> • Mittlere bis große Massen • Hohe Geschwindigkeiten • Großen Aufprallenergien
Vorteile	<ul style="list-style-type: none"> • Keine Einstellung notwendig • Zeitsparend 	<ul style="list-style-type: none"> • Keine Einstellung notwendig • Zeitsparend • Leistungsfähig 	<ul style="list-style-type: none"> • Sehr leistungsfähig

Normzylinder DSNU/DSNUP/DSN/ESNU/ESN, ISO 6432

Merkmale

Weitere Varianten		
Symbol	Merkmale	Beschreibung
	S2 Durchgehende Kolbenstange	Für beidseitiges Arbeiten, gleiche Kräfte im Vor- und Rückhub, zum Anbringen externer Anschläge
	S6 Warmfeste Dichtungen	Temperaturbeständigkeit bis max. 120 °C
	S10 Konstantlauf (slow speed) bei niedrigen Kolbengeschwindigkeiten	Geeignet für langsame Hubbewegungen mit einem konstanten, stick-slip-freien Geschwindigkeitsverlauf über den Hub des Zylinders. Dichtung enthält Silikonfett (nicht LABS-frei)
	S11 Leichtlauf (low friction)	Durch spezielle Dichtungen ist die Systemreibung erheblich vermindert. Dies bedeutet einen deutlich niedrigeren Ansprechdruck. Dichtung enthält Silikonfett (nicht LABS-frei)
	K2 Verlängertes Kolbenstangen-Außengewinde	–
	K3 Innengewinde an der Kolbenstange	–
	K5 Sondergewinde an der Kolbenstange	Metrisches Regelgewinde nach ISO
	K6 Verkürztes Kolbenstangen-Außengewinde	–
	K8 Verlängerte Kolbenstange	–
	R3 Hoher Korrosionsschutz	Alle Zylinder-Außenflächen erfüllen die Korrosionsbeständigkeitsklasse 3 nach Festo Norm 940 070. Die Kolbenstange ist aus korrosions- und säurebeständigem Stahl

Höhere Lebensdauer durch Faltenbalgbausatz DADB



Der Faltenbalgbausatz ist ein leckage-freies System. Um das Ansaugen von unerwünschten Medien zu vermeiden, ist die Zu- bzw. Abluft des Bausatzes über eine Druckausgleichsöffnung im Anbindungsteil **1** gefasst. Der Bausatz schützt die Kolben-

stange, Dichtung und Lager vor unterschiedlichsten Medien, wie zum Beispiel:

- Staub
- Späne
- Öl
- Fett
- Benzin

Normzylinder DSNU/DSNUP/DSN, ISO 6432

Lieferübersicht

FESTO

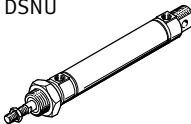
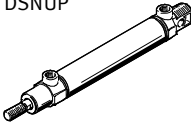
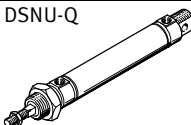
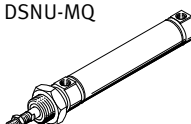
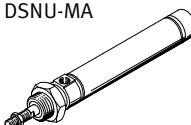
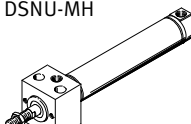
Funktion	Ausführung	Kolben-Ø [mm]	Hub [mm]	Variabler Hub ¹⁾ [mm]	Kolbenstange						
					durch- gehend S2	ver- längert K8	Außengewinde			Innen- gewinde K3	
							ver- längert K2	verkürzt K6	Sonder- gewinde K5		
Doppelt- wirkend	Grundtyp mit Positionserkennung (Zylinderrohr aus Edelstahl)										
	 DSNU	8, 10	10, 15, 20, 25,	1 ... 100	■	■	■	■	■	■	
		12, 16	30, 35, 40, 50,	1 ... 200							
		20	60, 70, 80, 100,	1 ... 320							
		25	125, 150, 160, 200, 250, 300, 320, 400, 500	1 ... 500							
	DSNU – Rundzylinder mit Kolben-Ø 32 ... 63										
	Grundtyp mit oder ohne Positionserkennung (Zylinderrohr aus Aluminium)										
	 DSNUP	16	25, 50, 100	2)	-	-	-	-	-	-	
		20									
		25									
DSNU-Q – Rundzylinder mit Kolben-Ø 32 ... 63											
Verdrehgesichert											
 DSNU-Q	12, 16	-	5 ... 160	■	■	■	■	■	■		
	20	-	5 ... 200								
	25	-	5 ... 250								
DSNU-Q – Rundzylinder mit Kolben-Ø 32 ... 63											
Druckluftanschluss quer											
 DSNU-MQ	8, 10	-	1 ... 100	-	■	■	■	■	■		
	12, 16	-	1 ... 200								
	20	-	1 ... 320								
	25	-	1 ... 500								
DSNU-MQ – Rundzylinder mit Kolben-Ø 32 ... 63											
Druckluftanschluss axial											
 DSNU-MA	8, 10	-	1 ... 100	-	■	■	■	■	■		
	12, 16	-	1 ... 200								
	20	-	1 ... 320								
	25	-	1 ... 500								
DSNU-MA – Rundzylinder mit Kolben-Ø 32 ... 63											
Direktbefestigung											
 DSNU-MH	8, 10	-	1 ... 100	-	■	■	■	■	■		
	12, 16	-	1 ... 200								
	20	-	1 ... 320								
	25	-	1 ... 500								
DSNU-MH – Rundzylinder mit Kolben-Ø 32 ... 63											

1) Bei Zylindern mit Positionserkennung ist ein Mindesthub von 10 mm zur sicheren Abfrage notwendig

2) Variabler Hub auf Anfrage

Normzylinder DSNU/DSNUP/DSN, ISO 6432

Lieferübersicht

Ausführung	Dämpfung			Positionserkennung	Feststell-einheit	Warmfeste Dichtung	Slow speed (Konstant-lauf)	Low Friction (Leicht-lauf)	Korrosions-schutz	→ Seite/ Internet
	fest	einstellbar	selbstein-stellend							
	P	ab Ø 16 PPV ³⁾	ab Ø 16 PPS	A	KP	S6	S10	S11	R3	
Grundtyp mit Positionserkennung (Zylinderrohr aus Edelstahl)										
DSNU	■	■	■	■	■	■	■	■	■	12
DSNU – Rundzylinder mit Kolben-Ø 32 ... 63										dsnu
Grundtyp mit oder ohne Positionserkennung (Zylinderrohr aus Aluminium)										
DSNUP	■	-	-	■	-	-	-	-	-	24
Verdrehgesichert										
DSNU-Q	■ Ø 12	■ Ø 16 ... 25	-	■	■	-	-	-	■ Ø 12 ... 25	27
DSNU-Q – Rundzylinder mit Kolben-Ø 32 ... 63										dsnu
Druckluftanschluss quer										
DSNU-MQ	■	■	■	■	■	■	-	-	■	12
DSNU-MQ – Rundzylinder mit Kolben-Ø 32 ... 63										dsnu
Druckluftanschluss axial										
DSNU-MA	■	-	-	■	■	■	-	-	■	12
DSNU-MA – Rundzylinder mit Kolben-Ø 32 ... 63										dsnu
Direktbefestigung										
DSNU-MH	■	■	-	■	-	■	-	-	■	12
DSNU-MH – Rundzylinder mit Kolben-Ø 32 ... 63										dsnu

3) Im Produktbaukasten ab Ø 12 mm

Normzylinder ESNU/ESN, ISO 6432

Lieferübersicht

FESTO

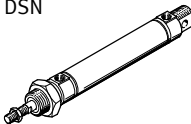
Funktion	Ausführung	Kolben-Ø [mm]	Hub [mm]	Variabler Hub ¹⁾ [mm]	Kolbenstange						
					durch- gehend	ver- längert	Außengewinde			Innen- gewinde	
							ver- längert	verkürzt	Sonder- gewinde		
					S2	K8	K2	K6	K5	K3	
Doppelt- wirkend	Grundtyp ohne Positionserkennung										
		DSN	8, 10	10, 25, 40, 50,	1 ... 100	-	-	-	-	-	-
			12, 16	80, 100, 125,	1 ... 200						
			20	160, 200, 250,	1 ... 320						
			25	300, 320, 400,	1 ... 500						
			500								

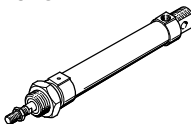
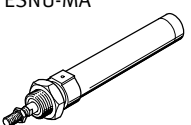
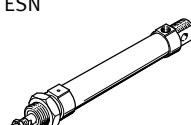
Funktion	Ausführung	Kolben-Ø [mm]	Hub [mm]	Variabler Hub ¹⁾ [mm]	Dämpfung fest	Position- erkennung	
					P	A	
Einfach- wirkend	Grundtyp mit Positionserkennung						
		ESNU	8, 10, 12, 16, 20, 25	10, 25, 50	1 ... 50	■	■
		ESNU – Rundzylinder mit Kolben-Ø 32 ... 63					
	Druckluftanschluss axial						
		ESNU-MA	8, 10, 12, 16, 20, 25	-	1 ... 50	■	■
		ESNU-MA – Rundzylinder mit Kolben-Ø 32 ... 63					
Grundtyp ohne Positionserkennung							
	ESN	8, 10, 12, 16, 20, 25	10, 25, 50	1 ... 50	■	-	

1) Bei Zylindern mit Positionserkennung ist ein Mindesthub von 10 mm zur sicheren Abfrage notwendig

Normzylinder ESNU/ESN, ISO 6432

Lieferübersicht



Ausführung	Dämpfung			Positionserkennung	Feststell-einheit	Warmfeste Dichtung	Slow speed (Konstant-lauf)	Low Friction (Leicht-lauf)	Korrosions-schutz	→ Seite/ Internet
	fest	einstellbar	selbstein-stellend							
	P	ab Ø 16 PPV ²⁾	ab Ø 16 PPS	A	KP	S6	S10	S11	R3	
Grundtyp ohne Positionserkennung										
DSN	■	■	-	-	-	-	-	-	-	48

Ausführung	Kolbenstange					→ Seite/ Internet
	verlängert	Außengewinde			Innengewinde	
		K8	verlängert	verkürzt		
Grundtyp mit Positionserkennung						
ESNU	■	■	■	■	■	40
ESNU – Rundzylinder mit Kolben-Ø 32 ... 63						esnu
Druckluftanschluss axial						
ESNU-MA	■	■	■	■	■	40
ESNU-MA – Rundzylinder mit Kolben-Ø 32 ... 63						esnu
Grundtyp ohne Positionserkennung						
ESN	-	-	-	-	-	54

2) Im Produktbaukasten ab Ø 12 mm

Normzylinder DSNU/DSNUP/DSN/ESNU/ESN, ISO 6432

Peripherieübersicht

FESTO

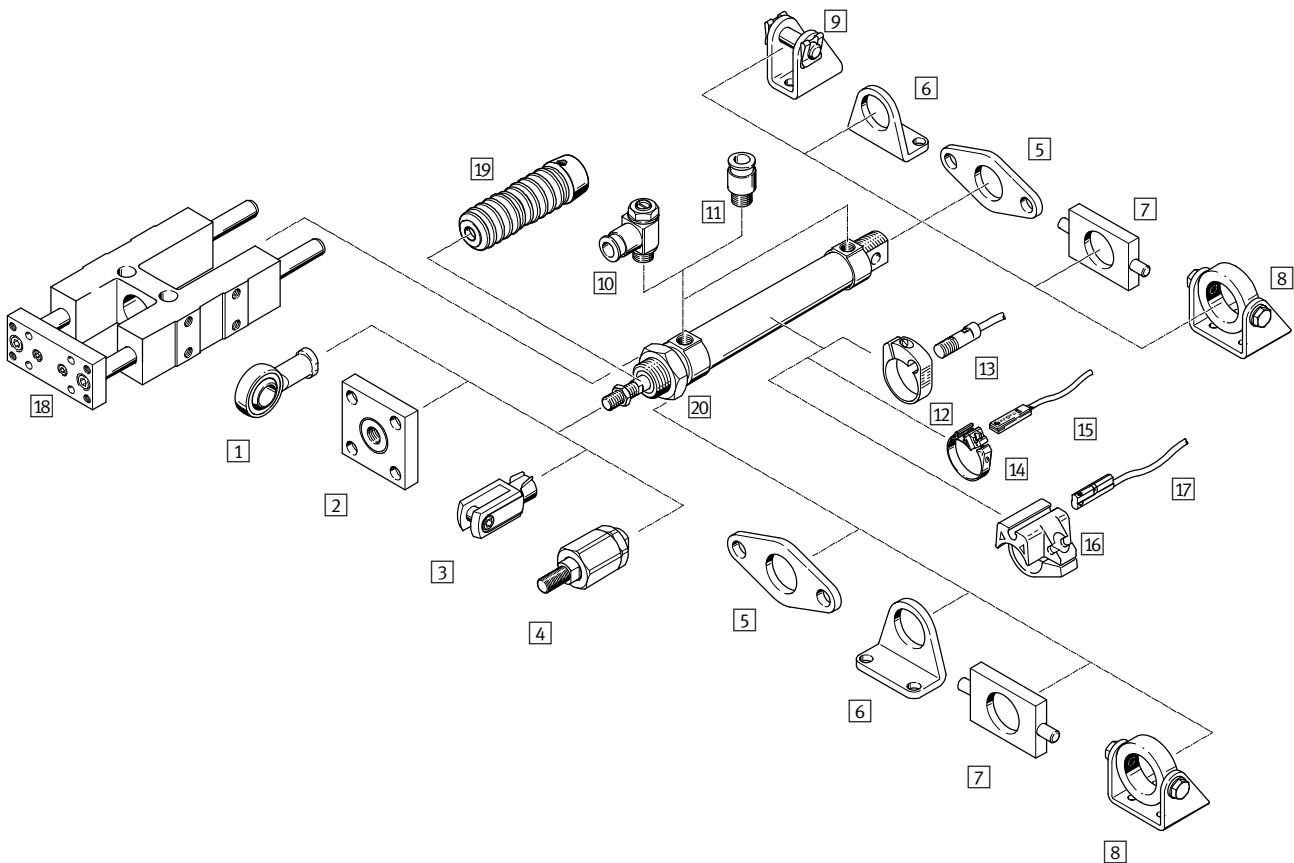

Varianten

DSNU-MQ

DSNU-MA

DSNU-MH

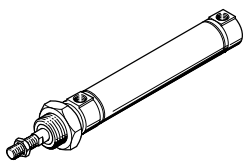

DSNU-Q

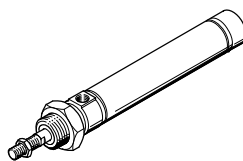

DSNU-KP

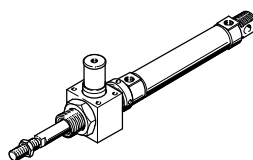
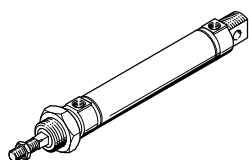
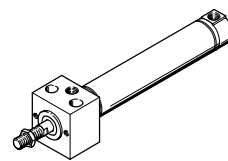

Befestigungsmöglichkeiten

Befestigung vorn und hinten

Befestigung mit Sechskantmutter

Schwenkbefestigung

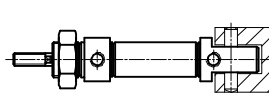
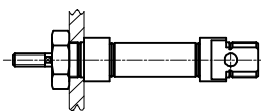
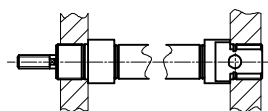

Einbauvarianten mit Befestigungselementen

Fußbefestigung (bei Kurzhub)

Fußbefestigung

Flanschbefestigung

Schwenkbefestigung

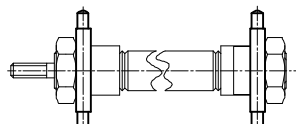
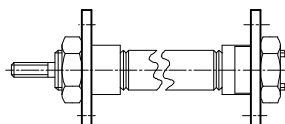
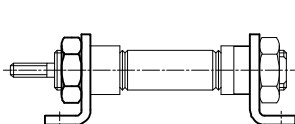
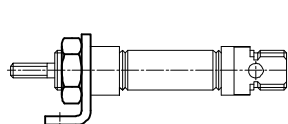

Normzylinder DSNU/DSNUP/DSN/ESNU/ESN, ISO 6432

Peripherieübersicht

Befestigungselemente und Zubehör									
	DSNU/ ESNU	DSNUP	DSNU/ ESNU	DSNU			DSNU-Q	DSN/ ESN	→ Seite/Internet
			MA	MQ	MH	KP			
1	Gelenkkopf SGS/CRSGS	■	■	■	■	■	■	■	61
2	Kupplungsstück KSG/KSZ	■	■	■	■	■	■	■	61
3	Gabelkopf SG/CRSG	■	■	■	■	■	■	■	61
4	Flexo-Kupplung FK/CRFK	■	■	■	■	■	■	■	61
5	Flanschbefestigung FBN/CRFBN	■	■	■	■	-	■	■	59
6	Fußbefestigung HBN/CRHBN	■	■	■	■	-	■	■	58
7	Schwenkbefestigung ¹⁾ WBN	■	■	■	■	-	■	■	60
8	Schwenkbefestigung ¹⁾ SBN	■	-	■	■	-	■	■	59
9	Lagerbock LBN/CRLBN	■	■	-	-	-	■	■	60
10	Drossel-Rückschlagventil ²⁾ GRLA/GRLZ/CRGRLA	■	■	■	■	■	■	■	69
11	Steckverschraubung ²⁾ QS	■	■	■	■	■	■	■	quick star
12	Befestigungsbausatz SMBR/CRSMBR	■	-	■	■	■	■	-	66
13	Näherungsschalter SMEO/SMT0/CRSMEO-4	■	-	■	■	■	■	-	66
14	Befestigungsbausatz SMBR-8	■	■	■	■	■	■	-	67
15	Näherungsschalter SME/SMT-8	■	■	■	■	■	■	-	67
16	Befestigungsbausatz SMBR-10	■	-	■	■	■	■	-	68
17	Näherungsschalter SME/SMT-10	■	-	■	■	■	■	-	68
18	Führungseinheit FEN	■	-	■	■	-	-	■	61
19	Faltenbalgbausatz ³⁾ DADB	■	-	■	■	-	-	-	62
20	Sechskantmutter MSK	■	-	■	■	■	■	■	61

 Hinweis

- | | | | |
|--|--|--|---|
| <p>1) Am Lagerdeckel nicht in Kombination mit Faltenbalgbausatz DADB einsetzbar.</p> | <p>2) In Verbindung mit dem DSNUP dürfen für die Druckluftanschlüsse nur Steckverschraubungen bzw. Drosselrückschlagventile mit zylindrischem Anschlussgewinde (M- oder G-Gewinde) verwendet werden.</p> | <p>3) Der Faltenbalgbausatz schützt den Zylinder (Kolbenstange, Dichtung und Lager) vor unterschiedlichster Medien und beugt somit vorzeitigem Verschleiß vor.</p> | <p>Er kann nur in Verbindung mit einer verlängerten Kolbenstange (K8) eingesetzt werden</p> |
|--|--|--|---|

Normzylinder DSNU/DSNUP/DSN/ESNU/ESN, ISO 6432

FESTO

Typenschlüssel

DSNU – 25 – 80 – PPV – A – MQ

Typ

Doppeltwirkend	
DSNU/DSN	Normzylinder
Einfachwirkend	
ESNU/ESN	Normzylinder

Kolben Ø [mm]

Hub [mm]

Dämpfung

P	elastische Dämpfungsringe/-platten beidseitig
PPV	pneumatische Dämpfung beidseitig einstellbar
PPS	pneumatische Dämpfung beidseitig selbsteinstellend

Positionserkennung

A	für Näherungsschalter
---	-----------------------

Variante

MQ	Druckluftanschluss quer
MA	Druckluftanschluss axial
MH	mit Befestigungsflansch am Lagerdeckel

Produktbaukasten

Individuell konfigurierbar

DSNU → 36

ESNU → 46

- Quadratische Kolbenstange (Verdrehsicherung)
- Durchgehende Kolbenstange (Kolbenstangenart)
- Verlängertes Kolbenstangen-Außengewinde
- Kolbenstange mit Außengewinde einseitig verkürzt
- Innengewinde an der Kolbenstange (Innengewinde)
- Sondergewinde an der Kolbenstange (Sondergewinde)
- Verlängerte Kolbenstange vorn
- Feststelleinheit an der Kolbenstange
- Warmfeste Dichtungen max. 120 °C (Temperaturbeständigkeit)
- Slow speed (Konstantlauf bei niedrigen Kolbenstangengeschwindigkeiten)
- Low friction (Leichtlauf)
- ATEX-Zulassung II 2GD
- Alle Zylinderaußenflächen erfüllen die Korrosionsbeständigkeitsklasse KBK 3 (Korrosionsschutz)

Normzylinder DSNU/DSNUP/DSN/ESNU/ESN, ISO 6432

Typenschlüssel

DSNUP – 20 – 50 – P – A

Typ

Doppeltwirkend	
DSNUP	Normzylinder

Kolben-Ø [mm]

Hub [mm]

Dämpfung

P	elastische Dämpfungsringe/-platten beidseitig
---	---

Positionserkennung

A	für Näherungsschalter
---	-----------------------

Normzylinder DSNU, ISO 6432

Datenblatt

FESTO

Funktion

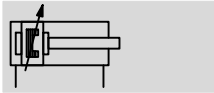
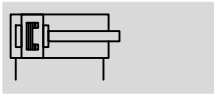

⌀ - Durchmesser
8 ... 25 mm

┆ - Hublänge
1 ... 500 mm

Varianten
→ 18



Allgemeine Technische Daten								
Kolben-Ø		8	10	12	16	20	25	
Pneumatischer Anschluss		M5	M5	M5	M5	G $\frac{1}{8}$	G $\frac{1}{8}$	
Kolbenstangengewinde		M4	M4	M6	M6	M8	M10x1,25	
Konstruktiver Aufbau		Kolben						
		Kolbenstange						
		Zylinderrohr						
Dämpfung	P	elastische Dämpfungsringe/-platten beidseitig						
	PPV	-			Dämpfung beidseitig einstellbar			
	PPS	-			Dämpfung beidseitig selbsteinstellend			
Dämpfungslänge	PPV	[mm]	-	9	12	15	17	
	PPS	[mm]	-	-	12	15	17	
Positionserkennung		für Näherungsschalter						
Befestigungsart		Direktbefestigung (nur Variante MH)						
		mit Zubehör						
Einbaulage		beliebig						

┆ | Hinweis: Dieses Produkt entspricht ISO 1179-1 und ISO 228-1.

Betriebsbedingungen							
Kolben-Ø		8	10	12	16	20	25
Betriebsmedium		Druckluft nach ISO 8573-1:2010 [7:4:4]					
Hinweis zum Betriebs-/Steuermedium		geölter Betrieb möglich (im weiteren Betrieb erforderlich)					
Betriebsdruck	Grundtyp	[bar]	1,5 ... 10 ¹⁾			1 ... 10	
	S10		-	1,5 ... 10		1 ... 10	
	S11		-	0,45 ... 10		0,3 ... 10	

1) Bei DSNU-12- ... -PPV (pneumatische Dämpfung beidseitig einstellbar): 2 ... 10 bar

Normzylinder DSNU, ISO 6432

Datenblatt

Umweltbedingungen					
Normzylinder	Grundtyp	S6	S10	S11	R3
Umgebungstemperatur ¹⁾ [°C]	-20 ... +80	0 ... +120	+5 ... +80		-20 ... +80
Korrosionsbeständigkeit KBK ²⁾	2	2	2	2	3

- 1) Einsatzbereich der Näherungsschalter beachten
- 2) Korrosionsbeständigkeitsklasse KBK 2 nach Festo Norm FN 940070
Mäßige Korrosionsbeanspruchung. Innenraumanwendung bei der Kondensation auftreten darf. Außenliegende sichtbare Teile mit vorrangig dekorativer Anforderung an die Oberfläche, die in direktem Kontakt zur umgebenden industrieeüblichen Atmosphäre stehen.
Korrosionsbeständigkeitsklasse KBK 3 nach Festo Norm FN 940070
Starke Korrosionsbeanspruchung. Freibewitterung unter gemäßigten korrosiven Bedingungen. Außenliegende sichtbare Teile im direkten Kontakt zur umgebenden industrieeüblichen Atmosphäre mit vorrangig funktioneller Anforderung an die Oberfläche.

ATEX ¹⁾	
ATEX-Kategorie Gas	II 2G
Ex-Zündschutzart Gas	c T4
ATEX-Kategorie Staub	II 2D
Ex-Zündschutzart Staub	c 120°C
Ex-Umgebungstemperatur	-20°C ≤ Ta ≤ +60°C
CE-Zeichen (siehe Konformitäts- erklärung)	nach EU-Ex-Schutz-Richtlinie (ATEX)

- 1) ATEX-Zulassung des Zubehörs beachten.

Geschwindigkeiten [mm/s]				
Kolben-∅		16	20	25
Geschwindigkeit bei stick- slip-freiem Lauf, waage- recht, ohne Last, bei 6 bar	S10	10 ... 100		
Minimalgeschwindigkeit, ausfahrend	S11	2,7	5,3	<1 ¹⁾
Minimalgeschwindigkeit, einfahrend	S11	3,2	4,7	<1 ¹⁾

- 1) Messungen unter 1 mm/s wurden nicht durchgeführt

Kräfte [N] und Aufprallenergie [J]						
Kolben-∅	8	10	12	16	20	25
Theoretische Kraft bei 6 bar, Vorlauf	30	47	68	121	189	295
Theoretische Kraft bei 6 bar, Rücklauf	23	40	51	104	158	247
Aufprallenergie in den Endlagen für P-Dämpfung ¹⁾	0,03	0,05	0,07	0,15	0,20	0,30

- 1) Bei einer Umgebungstemperatur von 80 °C verringern sich die Werte um ca. 50%

Normzylinder DSNU, ISO 6432

Datenblatt

FESTO

Mittlere Kolbengeschwindigkeit v in Abhängigkeit von der Zusatzmasse m in Verbindung mit Dämpfung PPS

Kolben-Ø 16

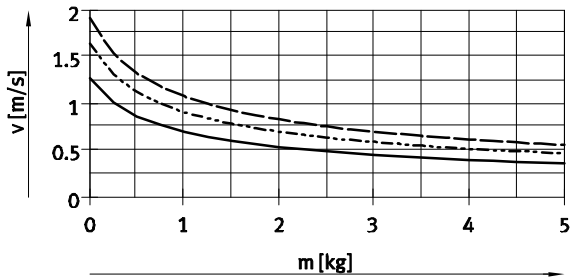

— DSNU-16-50
 - - - DSNU-16-100
 - · - DSNU-16-200

Kolben-Ø 20

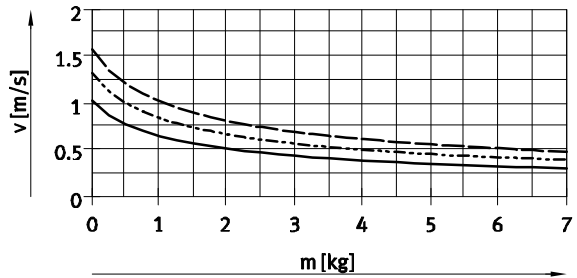

— DSNU-20-50
 - - - DSNU-20-100
 - · - DSNU-20-200

Kolben-Ø 25

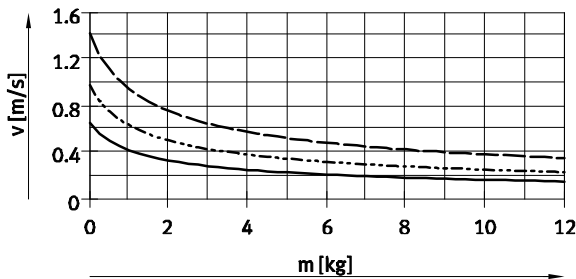

— DSNU-25-50
 - - - DSNU-25-100
 - · - DSNU-25-200

- · - Hinweis
 Mittlere Kolbengeschwindigkeit
 = Hub / Bewegungszeit

- · - Hinweis
 Auslegungssoftware für
 P-Dämpfung
 → www.festo.com

Weitere Diagramme zur
 PPS-Dämpfung
 → www.festo.com

Auslegungssoftware für
 PPV-Dämpfung
 → www.festo.com

Normzylinder DSNU, ISO 6432

Datenblatt

Gewichte [g]						
Kolben-Ø	8	10	12	16	20	25
Produktgewicht bei 0 mm Hub	34,6	37,3	75	89,9	186,8	238
Gewichtszuschlag pro 10 mm Hub	2,4	2,7	4	4,6	7,2	11

Max. Querkraft F_q in Abhängigkeit von der Auskrägung l

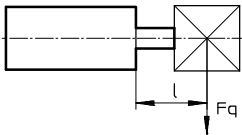

Grundtyp

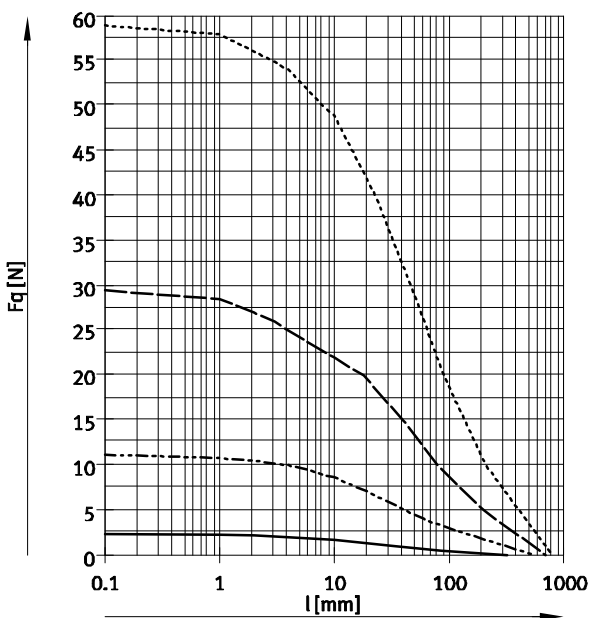

S2 – Durchgehende Kolbenstange

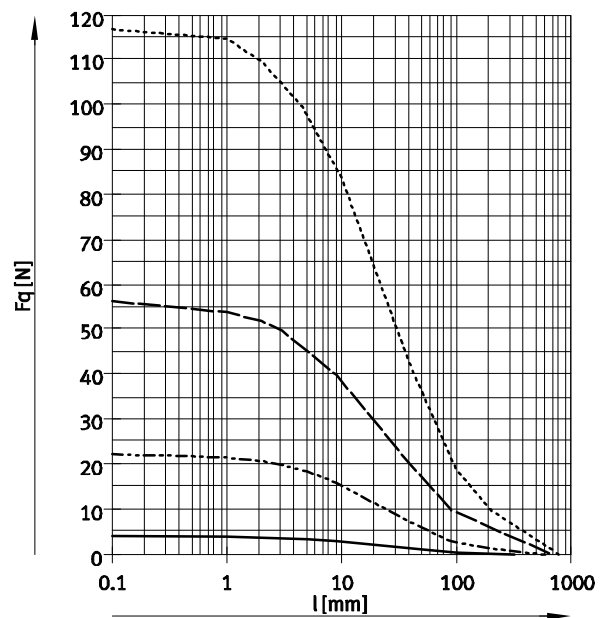

- Ø 8/10
- - - - Ø 12/16
- · - · - Ø 20
- · · · · Ø 25

Werkstoffe

Funktionsschnitt

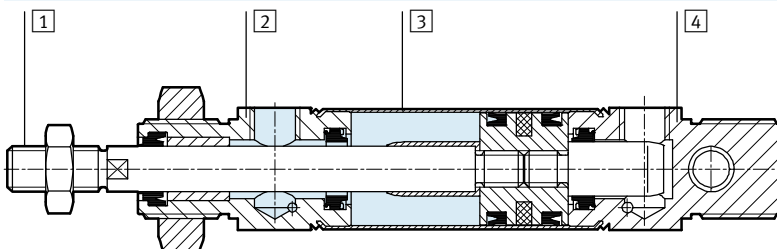

Normzylinder	Grundtyp	R3	S6	S10	S11
1 Kolbenstange	Stahl, hochlegiert				
2 Lagerdeckel	Aluminium, eloxiert				
3 Zylinderrohr	hochlegierter Stahl, rostfrei				
4 Abschlussdeckel	Aluminium, eloxiert				
- Dichtungen	Polyurethan, Nitrilkautschuk			Fluorkautschuk	
Werkstoffhinweis	RoHS konform				

Normzylinder DSNU, ISO 6432

Datenblatt

FESTO

Abmessungen

Download CAD-Daten → www.festo.com

Grundtyp

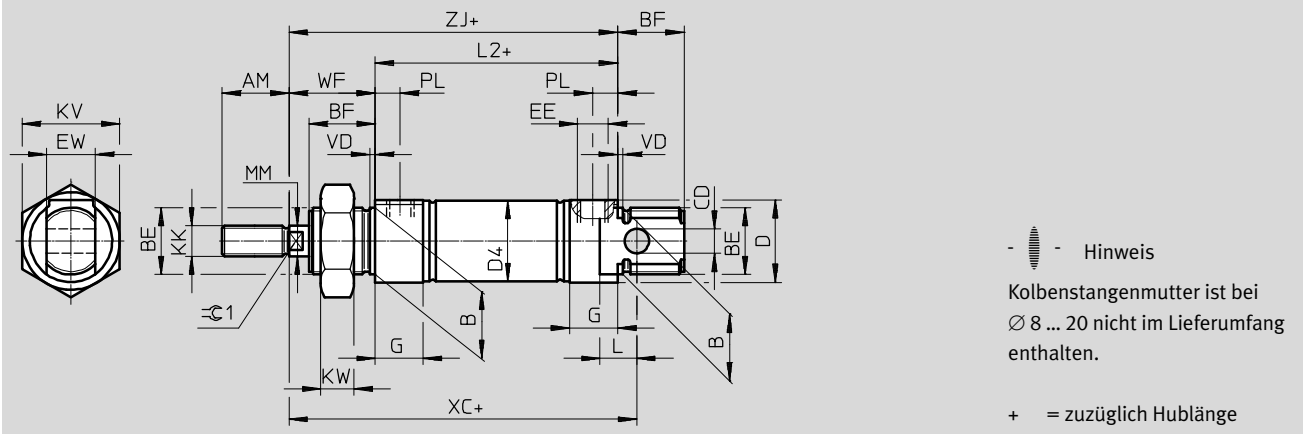

\varnothing [mm]	AM	B \varnothing h9	BE	BF	CD \varnothing H9	D \varnothing	D4 \varnothing	EE	EW	G	KK	KV
8	12	12	M12x1,25	12	4	15	9,3	M5	8	10	M4	19
10							11,3					
12	16	16	M16x1,5	17	6	20	13,3		12	M6	24	
16							17,3					
20	20	22	M22x1,5	20	8	27	21,3	G1/8	16	16	M8	32
25	22			22			M10x1,25					

\varnothing [mm]	KW	L	L2	MM \varnothing	PL	VD	WF	XC ± 1	ZJ	≈ 1
8	6	1	46	4	6	2	16	64	62	-
10		6								
12	8	9	50	6	8,2		22	75	72	5
16			56							
20	11	12	68	8	24	95	92	7		
25			69,5						10	28

- Hinweis: Dieses Produkt entspricht ISO 1179-1 und ISO 228-1.

Normzylinder DSNU, ISO 6432

Datenblatt

FESTO

Abmessungen

Download CAD-Daten → www.festo.com

MQ – Druckluftanschluss quer

MA – Druckluftanschluss axial

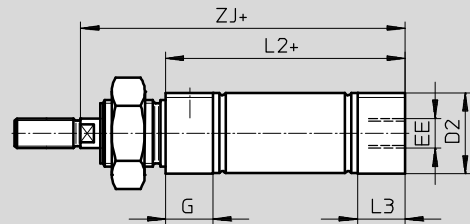
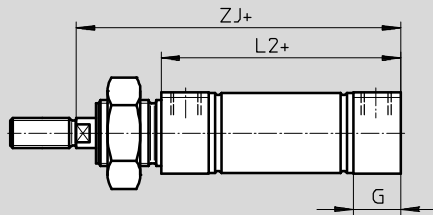

MH – Mit Direktbefestigung

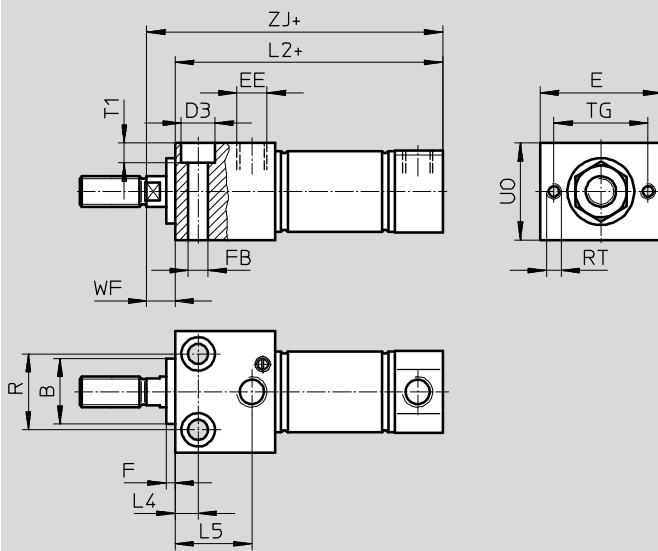

+ = zuzüglich Hublänge

Ø [mm]	B Ø h9	D2 Ø	D3 Ø	E	EE	F	FB Ø	G	L2		
									-MQ	-MA	-MH
8	12	10,5	6	24	M5	3	3,4	10	46	43,6	53,5
10		12,5								43,1	53,8
12	16	14,5	8	30			4,5		50	47,7	62
16		17,5					56		53,7	67,5	
20	22	21,7	10	40	G1/8	5,5	16	68	66,5	81,5	
25		26,7				11		6,6	69,5	68,5	86,2

Ø [mm]	L3	L4	L5	R	RT	TG	T1	UO	WF	ZJ		
										-MQ	-MA	-MH
8	7,6	5	14	12	M3	18	3,4	16	8	62	59,6	61,5
10	7,1										59,1	61,8
12	7,7	6	18,1	16	M4	23	4,5	22	10	72	69,7	72
16										78	75,7	77,8
20	14,5	7,5	22,4	22	M5	31	5,5	28	11	92	90,5	91,5
25	14						25,2			25	6,6	32

⚠ Hinweis: Dieses Produkt entspricht ISO 1179-1 und ISO 228-1.

Normzylinder DSNU, ISO 6432

Datenblatt

FESTO

Abmessungen

Download CAD-Daten → www.festo.com

S2 – Durchgehende Kolbenstange

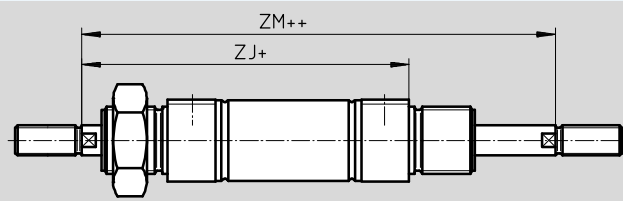

- - Hinweis

Die Gewindeausführungen an beiden Kolbenstangenenden sind gleich. In Kombination mit Variante Q ist die linke Kolbenstangenseite quadratisch, die rechte Kolbenstangenseite rund.

+ = zuzüglich Hublänge

++ = zuzüglich 2x Hublänge

K2 – Verlängertes Kolbenstangen-Außengewinde

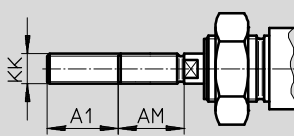

K6 – Verkürztes Kolbenstangen-Außengewinde

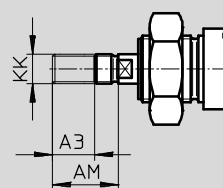

K3 – Innengewinde an der Kolbenstange

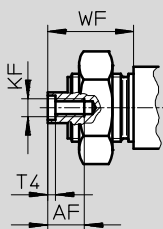

K5 – Sondergewinde an der Kolbenstange

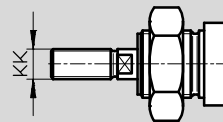

K8 – Verlängerte Kolbenstange

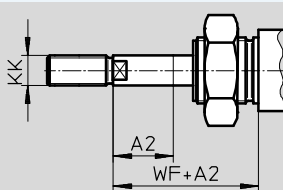

- - Hinweis

Wird die Variante K8 in Verbindung mit S2 gewünscht, so erfolgt die Kolbenstangenverlängerung nur an einer Seite.

Ø [mm]	A1 max.	A2 max.	A3 max.	AM	AF	KF	KK		T4	WF	ZJ			ZM
							Grund- gewinde	Sonder- gewinde ¹⁾			-MQ	-MA	-MH	
8	15	50	4	12	-	-	M4	-	-	16	62	59,6	61,5	78,4
10					-	-		-	-			59,1	61,8	
12	20	100		16	-	-	M6	-	-	22	72	69,7	72	94
16					-	-		-	-			78	75,7	77,8
20	25	110	8	20	12	M4	M8	-	2	24	92	90,5	91,5	116
25	35	150		22		M6	M10x1,25	M10	2,6	28	97,5	96,5	97,2	125,5

1) Die Sondergewinde sind nur als Außengewinde lieferbar. Der Lieferumfang beinhaltet keine Sechskantmutter für das Kolbenstangengewinde

Normzylinder DSNU, ISO 6432

Datenblatt

Bestellangaben					
Kolben-∅ [mm]	Hub [mm]	P – elastische Dämpfungsringe/-platten beidseitig		PPV – pneumatische Dämpfung beidseitig einstellbar	
		A – mit Positionserkennung		A – mit Positionserkennung	
		Teile-Nr.	Typ	Teile-Nr.	Typ
Grundtyp					
8	10	19177	DSNU-8-10-P-A	–	
	15	1908247	DSNU-8-15-P-A		
	20	1908248	DSNU-8-20-P-A		
	25	19178	DSNU-8-25-P-A		
	30	1908249	DSNU-8-30-P-A		
	40	19179	DSNU-8-40-P-A		
	50	19180	DSNU-8-50-P-A		
	60	1908250	DSNU-8-60-P-A		
	80	19181	DSNU-8-80-P-A		
	100	19182	DSNU-8-100-P-A		
10	10	19183	DSNU-10-10-P-A	–	
	15	1908251	DSNU-10-15-P-A		
	20	1908252	DSNU-10-20-P-A		
	25	19184	DSNU-10-25-P-A		
	30	1908253	DSNU-10-30-P-A		
	40	19185	DSNU-10-40-P-A		
	50	19186	DSNU-10-50-P-A		
	60	1908254	DSNU-10-60-P-A		
	80	19187	DSNU-10-80-P-A		
	100	19188	DSNU-10-100-P-A		
12	10	19189	DSNU-12-10-P-A	–	
	15	1908255	DSNU-12-15-P-A		
	20	1908256	DSNU-12-20-P-A		
	25	19190	DSNU-12-25-P-A		
	30	1908257	DSNU-12-30-P-A		
	40	19191	DSNU-12-40-P-A		
	50	19192	DSNU-12-50-P-A		
	60	1908258	DSNU-12-60-P-A		
	80	19193	DSNU-12-80-P-A		
	100	19194	DSNU-12-100-P-A		
	125	19195	DSNU-12-125-P-A		
	160	19196	DSNU-12-160-P-A		
200	19197	DSNU-12-200-P-A			
16	10	19198	DSNU-16-10-P-A	1908266	DSNU-16-10-PPV-A
	15	1908259	DSNU-16-15-P-A	1908267	DSNU-16-15-PPV-A
	20	1908260	DSNU-16-20-P-A	1908268	DSNU-16-20-PPV-A
	25	19199	DSNU-16-25-P-A	33973	DSNU-16-25-PPV-A
	30	1908261	DSNU-16-30-P-A	1908269	DSNU-16-30-PPV-A
	35	1908262	DSNU-16-35-P-A	1908270	DSNU-16-35-PPV-A
	40	19200	DSNU-16-40-P-A	19229	DSNU-16-40-PPV-A
	50	19201	DSNU-16-50-P-A	19230	DSNU-16-50-PPV-A
	60	1908263	DSNU-16-60-P-A	1908271	DSNU-16-60-PPV-A
	70	1908264	DSNU-16-70-P-A	1908272	DSNU-16-70-PPV-A
	80	19202	DSNU-16-80-P-A	19231	DSNU-16-80-PPV-A
	100	19203	DSNU-16-100-P-A	19232	DSNU-16-100-PPV-A
	125	19204	DSNU-16-125-P-A	19233	DSNU-16-125-PPV-A
	150	1908265	DSNU-16-150-P-A	1908273	DSNU-16-150-PPV-A
	160	19205	DSNU-16-160-P-A	19234	DSNU-16-160-PPV-A
	200	19206	DSNU-16-200-P-A	19235	DSNU-16-200-PPV-A

Normzylinder DSNU, ISO 6432

Datenblatt

FESTO

Bestellangaben					
Kolben-∅ [mm]	Hub [mm]	P – elastische Dämpfungsringe/-platten beidseitig		PPV – pneumatische Dämpfung beidseitig einstellbar	
		A – mit Positionserkennung		A – mit Positionserkennung	
		Teile-Nr.	Typ	Teile-Nr.	Typ
Grundtyp					
20	10	19207	DSNU-20-10-P-A	1908289	DSNU-20-10-PPV-A
	15	1908282	DSNU-20-15-P-A	1908290	DSNU-20-15-PPV-A
	20	1908283	DSNU-20-20-P-A	1908291	DSNU-20-20-PPV-A
	25	19208	DSNU-20-25-P-A	33974	DSNU-20-25-PPV-A
	30	1908284	DSNU-20-30-P-A	1908292	DSNU-20-30-PPV-A
	35	1908285	DSNU-20-35-P-A	1908293	DSNU-20-35-PPV-A
	40	19209	DSNU-20-40-P-A	19236	DSNU-20-40-PPV-A
	50	19210	DSNU-20-50-P-A	19237	DSNU-20-50-PPV-A
	60	1908286	DSNU-20-60-P-A	1908294	DSNU-20-60-PPV-A
	70	1908287	DSNU-20-70-P-A	1908295	DSNU-20-70-PPV-A
	80	19211	DSNU-20-80-P-A	19238	DSNU-20-80-PPV-A
	100	19212	DSNU-20-100-P-A	19239	DSNU-20-100-PPV-A
	125	19213	DSNU-20-125-P-A	19240	DSNU-20-125-PPV-A
	150	1908288	DSNU-20-150-P-A	1908296	DSNU-20-150-PPV-A
	160	19214	DSNU-20-160-P-A	19241	DSNU-20-160-PPV-A
	200	19215	DSNU-20-200-P-A	19242	DSNU-20-200-PPV-A
	250	19216	DSNU-20-250-P-A	19243	DSNU-20-250-PPV-A
	300	19217	DSNU-20-300-P-A	19244	DSNU-20-300-PPV-A
320	34718	DSNU-20-320-P-A	34720	DSNU-20-320-PPV-A	
25	10	19218	DSNU-25-10-P-A	1908312	DSNU-25-10-PPV-A
	15	1908305	DSNU-25-15-P-A	1908313	DSNU-25-15-PPV-A
	20	1908306	DSNU-25-20-P-A	1908314	DSNU-25-20-PPV-A
	25	19219	DSNU-25-25-P-A	33975	DSNU-25-25-PPV-A
	30	1908307	DSNU-25-30-P-A	1908315	DSNU-25-30-PPV-A
	35	1908308	DSNU-25-35-P-A	1908316	DSNU-25-35-PPV-A
	40	19220	DSNU-25-40-P-A	19245	DSNU-25-40-PPV-A
	50	19221	DSNU-25-50-P-A	19246	DSNU-25-50-PPV-A
	60	1908309	DSNU-25-60-P-A	1908317	DSNU-25-60-PPV-A
	70	1908310	DSNU-25-70-P-A	1908318	DSNU-25-70-PPV-A
	80	19222	DSNU-25-80-P-A	19247	DSNU-25-80-PPV-A
	100	19223	DSNU-25-100-P-A	19248	DSNU-25-100-PPV-A
	125	19224	DSNU-25-125-P-A	19249	DSNU-25-125-PPV-A
	150	1908311	DSNU-25-150-P-A	1908319	DSNU-25-150-PPV-A
	160	19225	DSNU-25-160-P-A	19250	DSNU-25-160-PPV-A
	200	19226	DSNU-25-200-P-A	19251	DSNU-25-200-PPV-A
	250	19227	DSNU-25-250-P-A	19252	DSNU-25-250-PPV-A
	300	19228	DSNU-25-300-P-A	19253	DSNU-25-300-PPV-A
320	34719	DSNU-25-320-P-A	34721	DSNU-25-320-PPV-A	
400	35191	DSNU-25-400-P-A	35193	DSNU-25-400-PPV-A	
500	35192	DSNU-25-500-P-A	35194	DSNU-25-500-PPV-A	

Normzylinder DSNU, ISO 6432

Datenblatt

Bestellangaben			
Kolben-Ø	Hub	PPS – pneumatische Dämpfung beidseitig selbsteinstellend ohne Positionserkennung	
[mm]	[mm]	Teile-Nr.	Typ
Grundtyp			
16	40	559234	DSNU-16-40-PPS
	50	559235	DSNU-16-50-PPS
	80	559236	DSNU-16-80-PPS
	100	559237	DSNU-16-100-PPS
	125	559238	DSNU-16-125-PPS
	160	559239	DSNU-16-160-PPS
	200	559240	DSNU-16-200-PPS
20	40	559241	DSNU-20-40-PPS
	50	559242	DSNU-20-50-PPS
	80	559243	DSNU-20-80-PPS
	100	559244	DSNU-20-100-PPS
	125	559245	DSNU-20-125-PPS
	160	559246	DSNU-20-160-PPS
	200	559247	DSNU-20-200-PPS
	250	559248	DSNU-20-250-PPS
	300	559249	DSNU-20-300-PPS
	320	559250	DSNU-20-320-PPS
25	40	559251	DSNU-25-40-PPS
	50	559252	DSNU-25-50-PPS
	80	559253	DSNU-25-80-PPS
	100	559254	DSNU-25-100-PPS
	125	559255	DSNU-25-125-PPS
	160	559256	DSNU-25-160-PPS
	200	559257	DSNU-25-200-PPS
	250	559258	DSNU-25-250-PPS
	300	559259	DSNU-25-300-PPS
	320	559260	DSNU-25-320-PPS
	500	559262	DSNU-25-500-PPS

Normzylinder DSNU, ISO 6432



Datenblatt

Bestellangaben			
Kolben-∅	Hub	PPS – pneumatische Dämpfung beidseitig selbsteinstellend	
[mm]	[mm]	A – mit Positionserkennung	
		Teile-Nr.	Typ
Grundtyp			
16	10	1908274	DSNU-16-10-PPS-A
	15	1908275	DSNU-16-15-PPS-A
	20	1908276	DSNU-16-20-PPS-A
	25	559263	DSNU-16-25-PPS-A
	30	1908277	DSNU-16-30-PPS-A
	35	1908278	DSNU-16-35-PPS-A
	40	559264	DSNU-16-40-PPS-A
	50	559265	DSNU-16-50-PPS-A
	60	1908279	DSNU-16-60-PPS-A
	70	1908280	DSNU-16-70-PPS-A
	80	559266	DSNU-16-80-PPS-A
	100	559267	DSNU-16-100-PPS-A
	125	559268	DSNU-16-125-PPS-A
	150	1908281	DSNU-16-150-PPS-A
160	559269	DSNU-16-160-PPS-A	
200	559270	DSNU-16-200-PPS-A	
20	10	1908297	DSNU-20-10-PPS-A
	15	1908298	DSNU-20-15-PPS-A
	20	1908299	DSNU-20-20-PPS-A
	25	559271	DSNU-20-25-PPS-A
	30	1908300	DSNU-20-30-PPS-A
	35	1908301	DSNU-20-35-PPS-A
	40	559272	DSNU-20-40-PPS-A
	50	559273	DSNU-20-50-PPS-A
	60	1908302	DSNU-20-60-PPS-A
	70	1908303	DSNU-20-70-PPS-A
	80	559274	DSNU-20-80-PPS-A
	100	559275	DSNU-20-100-PPS-A
	125	559276	DSNU-20-125-PPS-A
	150	1908304	DSNU-20-150-PPS-A
	160	559277	DSNU-20-160-PPS-A
	200	559278	DSNU-20-200-PPS-A
	250	559279	DSNU-20-250-PPS-A
	300	559280	DSNU-20-300-PPS-A
320	559281	DSNU-20-320-PPS-A	

Normzylinder DSNU, ISO 6432

Datenblatt

Bestellangaben			
Kolben-∅	Hub	PPS – pneumatische Dämpfung beidseitig selbsteinstellend	
[mm]	[mm]	A – mit Positionserkennung	
		Teile-Nr.	Typ
Grundtyp			
25	10	1908320	DSNU-25-10-PPS-A
	15	1908321	DSNU-25-15-PPS-A
	20	1908322	DSNU-25-20-PPS-A
	25	559282	DSNU-25-25-PPS-A
	30	1908323	DSNU-25-30-PPS-A
	35	1908324	DSNU-25-35-PPS-A
	40	559283	DSNU-25-40-PPS-A
	50	559284	DSNU-25-50-PPS-A
	60	1908325	DSNU-25-60-PPS-A
	70	1908326	DSNU-25-70-PPS-A
	80	559285	DSNU-25-80-PPS-A
	100	559286	DSNU-25-100-PPS-A
	125	559287	DSNU-25-125-PPS-A
	150	1908327	DSNU-25-150-PPS-A
	160	559288	DSNU-25-160-PPS-A
	200	559289	DSNU-25-200-PPS-A
	250	559290	DSNU-25-250-PPS-A
300	559291	DSNU-25-300-PPS-A	
320	559292	DSNU-25-320-PPS-A	
400	559293	DSNU-25-400-PPS-A	
500	559294	DSNU-25-500-PPS-A	

Bestellangaben			
Kolben-∅	Hub	P – elastische Dämpfungsringe/-platten beidseitig	PPV – pneumatische Dämpfung beidseitig einstellbar
[mm]	[mm]	A – mit Positionserkennung	A – mit Positionserkennung
		Teile-Nr.	Typ
Variabler Hub			
8	10 ... 100	14326	DSNU-8-...-P-A
10	10 ... 100	14325	DSNU-10-...-P-A
12	10 ... 200	14324	DSNU-12-...-P-A
16	10 ... 200	14323	DSNU-16-...-P-A
20	10 ... 320	14328	DSNU-20-...-P-A
25	10 ... 500	14327	DSNU-25-...-P-A
		14320	DSNU-16-...-PPV-A
		14321	DSNU-20-...-PPV-A
		14322	DSNU-25-...-PPV-A

 Hinweis
 Weitere Varianten können über den Produktbaukasten DSNU
 → 36 konfiguriert und bestellt werden.

Normzylinder DSNUP, ISO 6432

Datenblatt

FESTO

Funktion

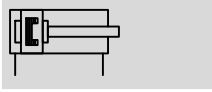

-  - Durchmesser
16 ... 25 mm

-  - Hublänge
25 ... 100 mm



Allgemeine Technische Daten			
Kolben- \varnothing	16	20	25
Pneumatischer Anschluss	M5	G $\frac{1}{8}$	G $\frac{1}{8}$
Konstruktiver Aufbau	Kolben		
	Kolbenstange		
	Zylinderrohr		
Funktionsweise	doppeltwirkend		
Dämpfung	elastische Dämpfungsringe/-platten beidseitig		
Positionserkennung	für Näherungsschalter		
Befestigungsart	mit Zubehör		
Einbaulage	beliebig		

Betriebs- und Umweltbedingungen	
Betriebsmedium	Druckluft nach ISO 8573-1:2010 [7:4:4]
Hinweis zum Betriebs-/ Steuermedium	geölter Betrieb möglich (im weiteren Betrieb erforderlich)
Betriebsdruck ¹⁾ [bar]	1 ... 8
Umgebungstemperatur [°C]	-10 ... +60
Korrosionsbeständigkeit KBK ²⁾	2

1) Einsatzbereich der Näherungsschalter beachten

2) Korrosionsbeständigkeitsklasse KBK 2 nach Festo Norm FN 940070

Mäßige Korrosionsbeanspruchung. Innenraumanwendung bei der Kondensation auftreten darf. Außenliegende sichtbare Teile mit vorrangig dekorativer Anforderung an die Oberfläche, die in direktem Kontakt zur umgebenden industrietypischen Atmosphäre stehen.

Kräfte [N] und Aufprallenergie [J]			
Kolben- \varnothing	16	20	25
Theoretische Kraft bei 6 bar, Vorlauf	121	189	295
Theoretische Kraft bei 6 bar, Rücklauf	104	158	247
Aufprallenergie in den Endlagen	0,15	0,20	0,30

Gewichte [g]			
Kolben- \varnothing	16	20	25
Produktgewicht bei 0 mm Hub	47	83	111
Gewichtszuschlag pro 10 mm Hub	4	6	8
Bewegte Masse bei 0 mm Hub	23	44	71
Massenzuschlag pro 10 mm Hub	2	4	6

Normzylinder DSNUP, ISO 6432

Datenblatt

Geschwindigkeiten ohne Zusatzmasse [m/s]			
Kolben- \varnothing	16	20	25
ausfahrend			
minimal	0,015	0,02	0,015
maximal	2,3	2,3	2,3
einfahrend			
minimal	0,015	0,02	0,015
maximal	1,9	1,7	2,0

Werkstoffe

Funktionsschnitt

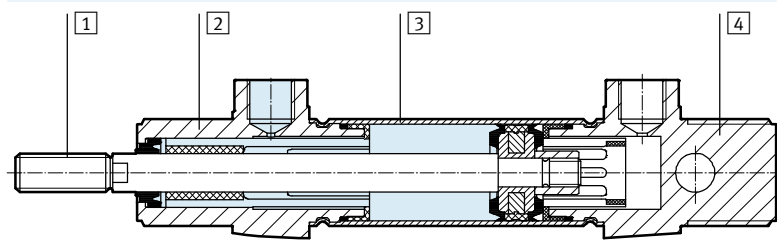

Normzylinder		
1	Kolbenstange	Stahl, hochlegiert
2	Lagerdeckel	Polyamid
3	Zylinderrohr	Alu-Knetlegierung
4	Abschlussdeckel	Polyamid
-	Dichtungen	Polyurethan, Nitrilkautschuk
-	Werkstoffhinweis	RoHS konform

Zul. Querkraft F_q in Abhängigkeit von der Hublänge l

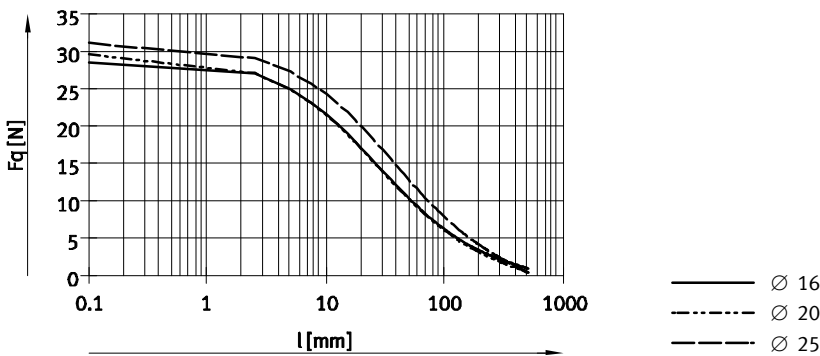

Zul. Kolbenstangenauslenkung f in Abhängigkeit von der Hublänge l

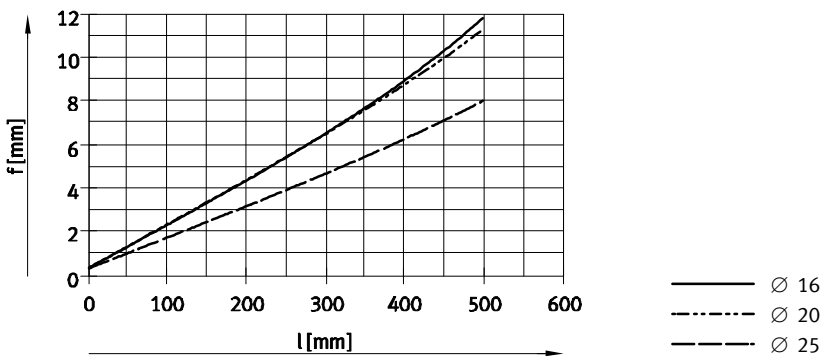

Normzylinder DSNUP, ISO 6432

Datenblatt

FESTO

Abmessungen

Download CAD-Daten → www.festo.com

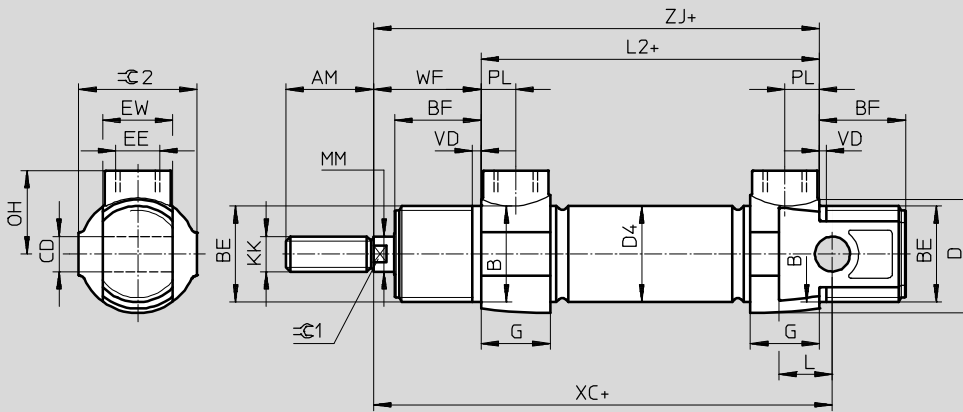

Hinweis

Für die Druckluftanschlüsse dürfen nur Steckverschraubungen bzw. Drosselrückschlagventile mit zylindrischem Anschlussgewinde (M- oder G-Gewinde) verwendet werden.

Kolbenstangenmutter ist bei Ø 16/20 nicht im Lieferumfang enthalten.

+ = zuzüglich Hublänge

Ø	AM	B Ø	BE	BF	CD Ø	D Ø	D4 Ø	EE
[mm]		h9			H9			
16	16	16	M16x1,5	17	6	20	18	M5
20	20	22	M22x1,5	20	8	27	22	G $\frac{1}{8}$
25	22	22	M22x1,5	22	8	27	27	G $\frac{1}{8}$

Ø	EW	G	KK	L	L2	MM Ø	OH	PL	VD
[mm]									
16	12	10	M6	8	56	6	14	4,9	2
20	16	16	M8	12	68	8	19	7,9	2
25	16	16	M10x1,25	12	70	10	19	7,9	2

Ø	WF	XC ±1	ZJ	≈C 1	≈C 2	Max. Anziehdrehmoment der Gewinde [Nm]	
						BE ¹⁾	EE
[mm]							
16	22	82	78	5	19	12/8	1,3
20	24	95	92	7	27	22/15	6
25	28	104	98	9	27	22/15	6

1) Lagerdeckel/Abschlussdeckel

Hinweis
Variable Hübe auf Anfrage.

Bestellangaben

Kolben-Ø [mm]	Hub [mm]	Teile-Nr.	Typ
16	25	551668	DSNUP-16-25-P-A
	50	551669	DSNUP-16-50-P-A
	100	551670	DSNUP-16-100-P-A
20	25	551671	DSNUP-20-25-P-A
	50	551672	DSNUP-20-50-P-A
	100	551673	DSNUP-20-100-P-A
25	25	551674	DSNUP-25-25-P-A
	50	551675	DSNUP-25-50-P-A
	100	551676	DSNUP-25-100-P-A

Normzylinder DSNU-Q, verdrehgesichert

Datenblatt

FESTO

Funktion

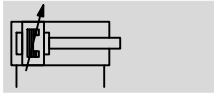
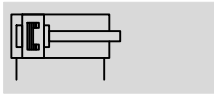

- \varnothing - Durchmesser
12 ... 25 mm

- | - Hublänge
1 ... 250 mm



Allgemeine Technische Daten				
Kolben- \varnothing	12	16	20	25
Pneumatischer Anschluss	M5	M5	G $\frac{1}{8}$	G $\frac{1}{8}$
Kolbenstangengewinde	M6	M6	M8	M10x1,25
Konstruktiver Aufbau	Kolben verdrehgesichert mit quadratischer Kolbenstange			
Max. Drehmoment an der Kolbenstange [Nm]	0,10	0,10	0,20	0,45
Dämpfung	elastische Dämpfungsringe/-platten beidseitig Dämpfung beidseitig einstellbar			
Dämpfungslänge (PPV) [mm]	-	12	15	17
Positionserkennung	für Näherungsschalter			
Befestigungsart	mit Zubehör			
Einbaulage	beliebig			

- | - Hinweis: Dieses Produkt entspricht ISO 1179-1 und ISO 228-1.

Betriebsbedingungen				
Kolben- \varnothing	12	16	20	25
Betriebsmedium	Druckluft nach ISO 8573-1:2010 [7:4:4]			
Hinweis zum Betriebs-/Steuermedium	geölter Betrieb möglich (im weiteren Betrieb erforderlich)			
Betriebsdruck [bar]	1,5 ... 10 ¹⁾	1 ... 10		

1) Bei DSNU-12- ... -Q- PPV (pneumatische Dämpfung beidseitig einstellbar): 2 ... 10 bar

Umweltbedingungen		
Normzylinder	Grundtyp	R3
Umgebungstemperatur ¹⁾ [°C]	-20 ... +80	
Korrosionsbeständigkeit KBK ²⁾	2	3

1) Einsatzbereich der Näherungsschalter beachten

2) Korrosionsbeständigkeitsklasse KBK 2 nach Festo Norm FN 940070

Mäßige Korrosionsbeanspruchung. Innenraumanwendung bei der Kondensation auftreten darf. Außenliegende sichtbare Teile mit vorrangig dekorativer Anforderung an die Oberfläche, die in direktem Kontakt zur umgebenden industriellen Atmosphäre stehen.

Korrosionsbeständigkeitsklasse KBK 3 nach Festo Norm FN 940070

Starke Korrosionsbeanspruchung. Freibewitterung unter gemäßigten korrosiven Bedingungen. Außenliegende sichtbare Teile im direkten Kontakt zur umgebenden industriellen Atmosphäre mit vorrangig funktioneller Anforderung an die Oberfläche.

Normzylinder DSNU-Q, verdrehgesichert

Datenblatt

FESTO

ATEX ¹⁾	
ATEX-Kategorie Gas	II 2G
Ex-Zündschutzart Gas	c T4
ATEX-Kategorie Staub	II 2D
Ex-Zündschutzart Staub	c 120°C
Ex-Umgebungstemperatur	-20°C ≤ Ta ≤ +60°C
CE-Zeichen (siehe Konformitäts- erklärung)	nach EU-Ex-Schutz-Richtlinie (ATEX)

1) ATEX-Zulassung des Zubehörs beachten.

Kräfte [N] und Aufprallenergie [J]				
Kolben-∅	12	16	20	25
Theoretische Kraft bei 6 bar, Vorlauf	68	121	189	295
Theoretische Kraft bei 6 bar, Rücklauf	51	104	158	247
Aufprallenergie in den Endlagen für P-Dämpfung ¹⁾	0,07	0,15	0,20	0,30

1) Bei einer Umgebungstemperatur von 80 °C verringern sich die Werte um ca. 50%

Gewichte [g]				
Kolben-∅	12	16	20	25
Produktgewicht bei 0 mm Hub	80	110	215	275
Gewichtszuschlag pro 10 mm Hub	4,1	4,7	7,1	10,9

Werkstoffe

Funktionsschnitt

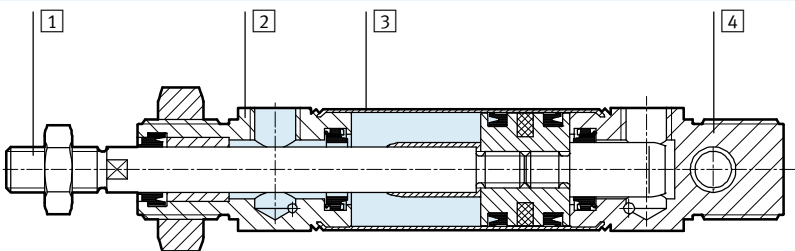

Normzylinder		
1	Kolbenstange	Stahl, hochlegiert
2	Lagerdeckel	Aluminium, eloxiert
3	Zylinderrohr	hochlegierter Stahl, rostfrei
4	Abschlussdeckel	Aluminium, eloxiert
-	Dichtungen	Polyurethan, Nitrilkautschuk

Normzylinder DSNU-Q, verdrehgesichert

Datenblatt

FESTO

Abmessungen

Download CAD-Daten → www.festo.com

Grundtyp

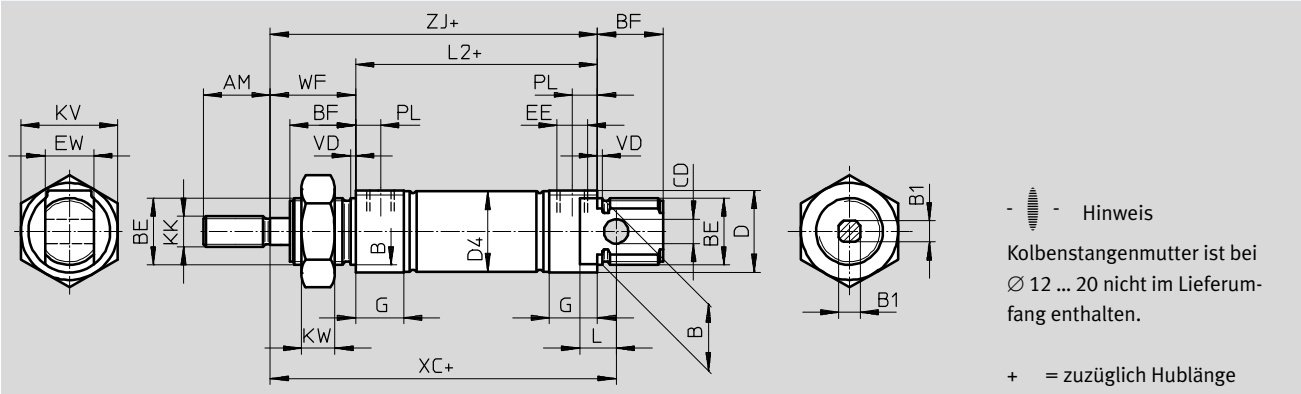

\varnothing	AM	B	B1	BE	BF	CD	D	D4	EE	EW
[mm]		\varnothing h9	□			\varnothing H9	\varnothing	\varnothing		
12	16	16	5,5	M16x1,5	17	6	20	13,3	M5	12
16								17,3		
20	22	22	7	M22x1,5	20	8	27	21,3	G1/8	16
25			9		22			26,5		

\varnothing	G	KK	KV	KW	L	L2	PL	VD	WF	XC	ZJ
[mm]										± 1	
12	10	M6	24	8	9	50	6	2	22	75	72
16						56				82	78
20	16	M8	32	11	12	68	8,2		24	95	92
25		M10x1,25				69,5			28	104	97,5

- Hinweis: Dieses Produkt entspricht ISO 1179-1 und ISO 228-1.

Normzylinder DSNU-KP, mit Feststelleinheit

Datenblatt

FESTO

Funktion

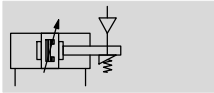
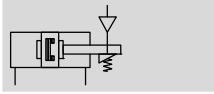

⌀ - Durchmesser
8 ... 25 mm

┆ - Hublänge
1 ... 500 mm

┆ - Hinweis

Beim Einsatz in sicherheitsrelevanten Applikationen sind zusätzliche Maßnahmen notwendig, in Europa z. B. die Beachtung der unter der EG-Maschinenrichtlinie gelisteten Normen. Ohne zusätzliche Maßnahmen entsprechend gesetzlich vorgegebener Mindestanforderungen ist das Produkt nicht als sicherheitsrelevantes Teil von Steuerungen geeignet.



Allgemeine Technische Daten						
Kolben-Ø	8	10	12	16	20	25
Pneumatischer Anschluss	M5	M5	M5	M5	G $\frac{1}{8}$	G $\frac{1}{8}$
Kolbenstangengewinde	M4	M4	M6	M6	M8	M10x1,25
Konstruktiver Aufbau	Kolben Kolbenstange Zylinderrohr					
Dämpfung	P	elastische Dämpfungsringe/-platten beidseitig				
	PPV	Dämpfung beidseitig einstellbar				
	PPS	Dämpfung beidseitig selbsteinstellend				
Dämpfungslänge	PPV [mm]	-		9	12	15
	PPS [mm]	-		12	15	17
Positionserkennung	für Näherungsschalter					
Befestigungsart	mit Durchgangsbohrung mit Zubehör					
Einbaulage	beliebig					
Haltekraft Feststelleinheit [N]	80	80	180	180	350	350
Axiales Spiel bei Belastung [mm]	0,2		0,3		0,5	
Pneumatischer Anschluss Feststelleinheit	M5					

┆ - Hinweis: Dieses Produkt entspricht ISO 1179-1 und ISO 228-1.

Betriebsbedingungen						
Kolben-Ø	8	10	12	16	20	25
Betriebsmedium	Druckluft nach ISO 8573-1:2010 [7:4:4]					
Hinweis zum Betriebs-/ Steuermedium	geölter Betrieb möglich (im weiteren Betrieb erforderlich)					
Betriebsdruck [bar]	3 ... 10					

Umweltbedingungen		
Normzylinder	Grundtyp	R3
Umgebungstemperatur ¹⁾ [°C]	-10 ... +80	
Korrosionsbeständigkeit KBK ²⁾	2	

1) Einsatzbereich der Näherungsschalter beachten

2) Korrosionsbeständigkeitsklasse KBK 2 nach Festo Norm FN 940070

Mäßige Korrosionsbeanspruchung. Innenraumanwendung bei der Kondensation auftreten darf. Außenliegende sichtbare Teile mit vorrangig dekorativer Anforderung an die Oberfläche, die in direktem Kontakt zur umgebenden industriellen Atmosphäre stehen.

Korrosionsbeständigkeitsklasse KBK 3 nach Festo Norm FN 940070

Starke Korrosionsbeanspruchung. Freibewitterung unter gemäßigten korrosiven Bedingungen. Außenliegende sichtbare Teile im direkten Kontakt zur umgebenden industriellen Atmosphäre mit vorrangig funktioneller Anforderung an die Oberfläche.

Normzylinder DSNU-KP, mit Feststelleinheit

Datenblatt

Kräfte [N] und Aufprallenergie [J]						
Kolben-Ø	8	10	12	16	20	25
Theoretische Kraft bei 6 bar, Vorlauf	30	47	68	121	189	295
Theoretische Kraft bei 6 bar, Rücklauf	23	40	51	104	158	247
Aufprallenergie in den Endlagen für P-Dämpfung ¹⁾	0,03	0,05	0,07	0,15	0,20	0,30

1) Bei einer Umgebungstemperatur von 80 °C verringern sich die Werte um ca. 50%

Mittlere Kolbengeschwindigkeit v in Abhängigkeit von der Zusatzmasse m in Verbindung mit Dämpfung PPS

Kolben-Ø 16

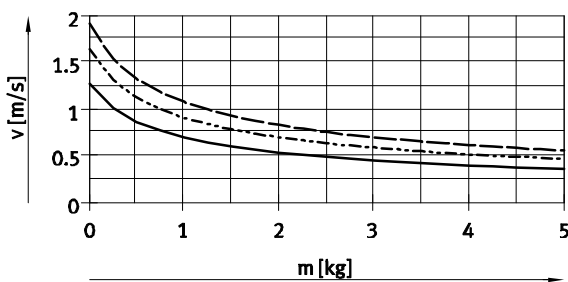

- DSNU-16-50
- - - DSNU-16-100
- · - DSNU-16-200

Kolben-Ø 20

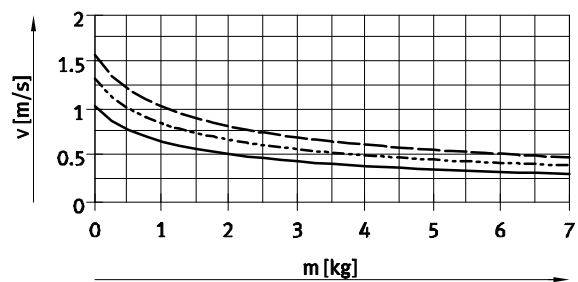

- DSNU-20-50
- - - DSNU-20-100
- · - DSNU-20-200

Kolben-Ø 25

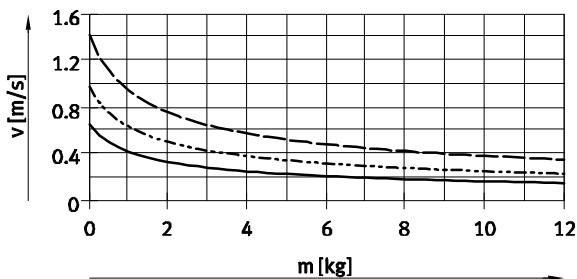

- DSNU-25-50
- - - DSNU-25-100
- · - DSNU-25-200

- · - Hinweis
Mittlere Kolbengeschwindigkeit = Hub / Bewegungszeit

- · - Hinweis

Auslegungssoftware für P-Dämpfung → ProDrive

Weitere Diagramme zur PPS-Dämpfung → www.festo.com

Auslegungssoftware für PPV-Dämpfung → ProDrive

Gewichte [g]						
Kolben-Ø	8	10	12	16	20	25
Produktgewicht bei 0 mm Hub	97,6	100,3	193	207,9	393,8	456
Gewichtszuschlag pro 10 mm Hub	2,4	2,7	4	4,6	7,2	11

Normzylinder DSNU-KP, mit Feststelleinheit

Datenblatt



Max. Querkraft F_q in Abhängigkeit von der Auskrägung l

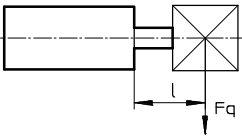

Grundtyp

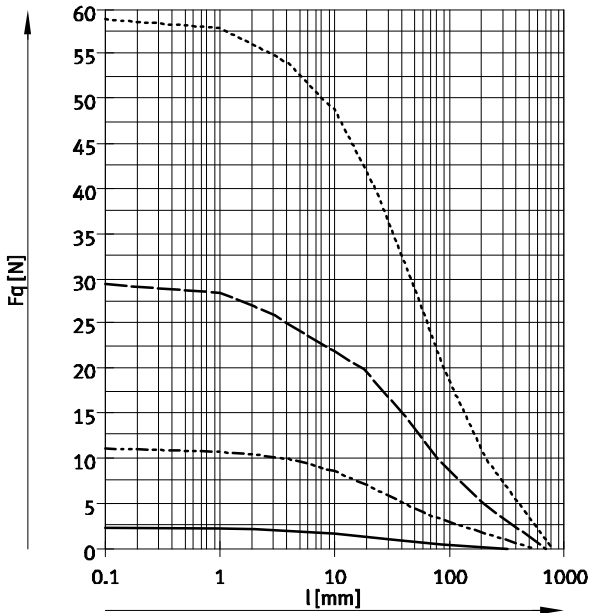

S2 – Durchgehende Kolbenstange

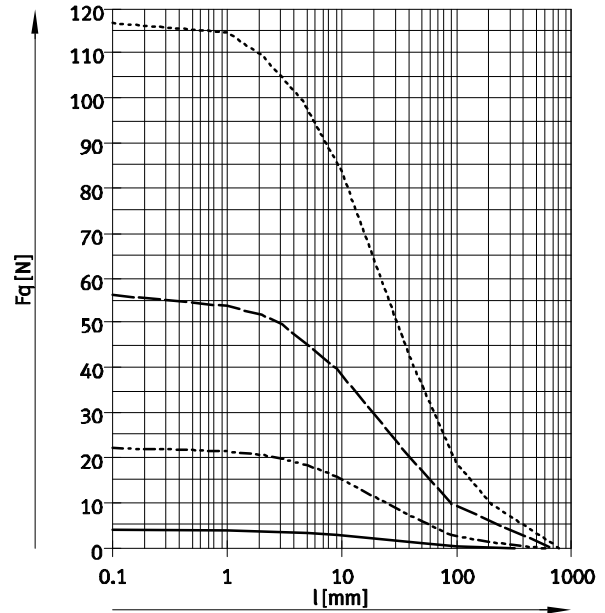

- Ø 8/10
- - - Ø 12/16
- · - · Ø 20
- · · · · Ø 25

Normzylinder DSNU-KP, mit Feststelleinheit

Datenblatt

Werkstoffe

Funktionsschnitt

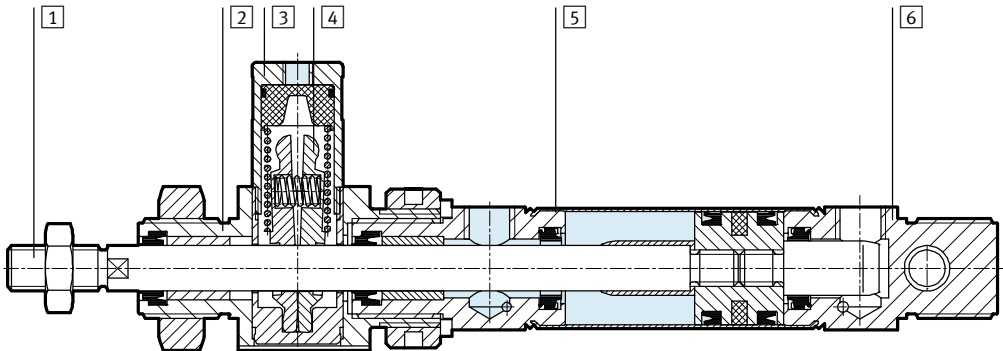

Normzylinder

1	Kolbenstange	Stahl, hochlegiert
2	Lagerdeckel	Aluminium, eloxiert
3	Gehäuse, Feststelleinheit	Alu-Knetlegierung
4	Klemmbacken	Messing
5	Zylinderrohr	hochlegierter Stahl, rostfrei
6	Abschlussdeckel	Aluminium, eloxiert
-	Kolben, Feststelleinheit	Polyacetal
-	Feder	Federstahl
-	Dichtungen	Polyurethan, Nitrilkautschuk

Normzylinder DSNU-KP, mit Feststelleinheit

Datenblatt

FESTO

Abmessungen

Download CAD-Daten → www.festo.com

Grundtyp

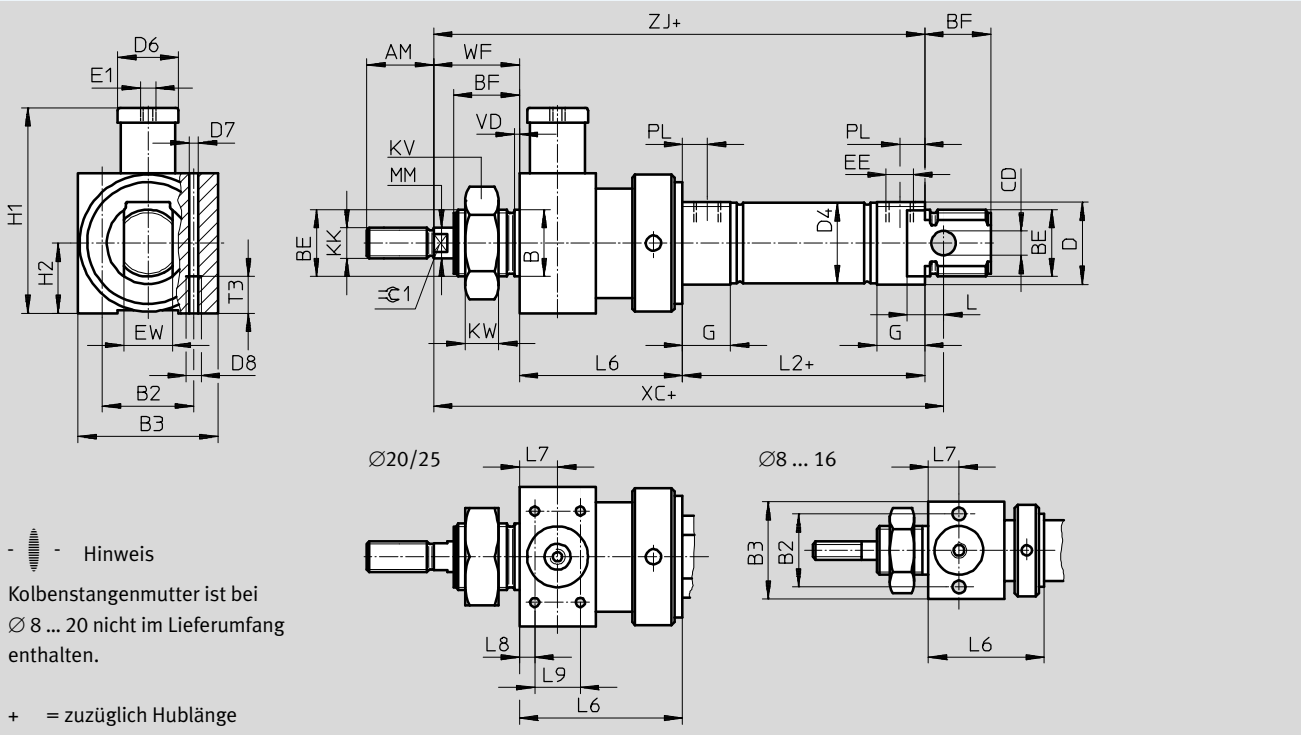

S2 – Durchgehende Kolbenstange

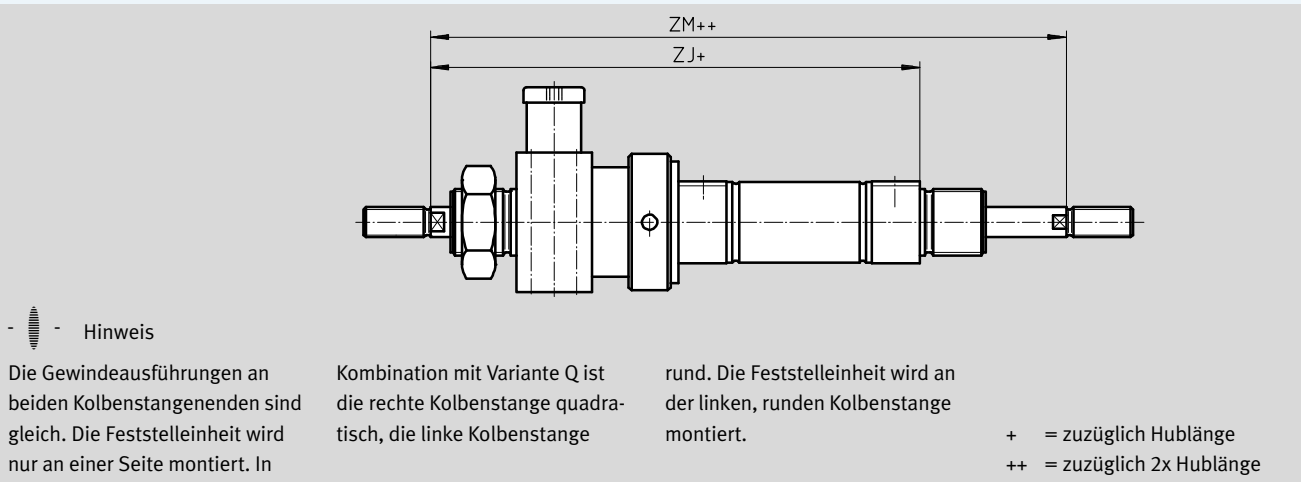

Normzylinder DSNU-KP, mit Feststelleinheit

Datenblatt

∅ [mm]	AM	B ∅ h9	B2	B3	BE	BF	CD ∅ H9	D ∅	D4 ∅	D6 ∅	D7 ∅	D8
8	12	12	19,5	27	M12x1,25	12	4	15	9,3	12	4,2	M5
10									11,3			
12	16	16	24	32	M16x1,5	17	6	20	13,3	16	4,2	M5
16									17,3			
20	20	22	27	36	M22x1,5	20	8	27	21,3	20	4,2	M5
25	22					22			26,5			

∅ [mm]	E1	EE	EW	G	H1	H2	KK	KV	KW	MM ∅	L	L2
8	M5	M5	8	10	34,5	13,5	M4	19	6	4	6	46
10			12		41	16	M6	24	8	6	9	50
12			16	62,5	18	M8	32	11	8	12	68	
16		G1/8	16	16	62,5	18	M10x1,25	32	11	10	12	69,5
20										10		69,5
25												

∅ [mm]	L6	L7	L8	L9	T3	PL	VD	WF	XC ±1	ZJ	ZM	≈C1			
8	29 ±0,65	8	-	-	11	6	2	16	93	91	107	-			
10			-	-								-			
12	38 ±0,75	10	-	-				11	6	2	22	113	110	132	5
16			-	-							24	120	116	138	
20	47 ±0,75	13	4,5	20	11	6	2	28	142	139	163	7			
25	48 ±0,75							28	152	145,5	173,5	9			

·||· Hinweis: Dieses Produkt entspricht ISO 1179-1 und ISO 228-1.

Normzylinder DSNU, ISO 6432

Bestellangaben – Produktbaukasten



Bestelltabelle									
Baugröße	8	10	12	16	20	25	Bedin- gungen	Code	Eintrag Code
M Baukasten-Nr.	193986	193987	193988	193989	193990	193991			
Funktion	Normzylinder, doppeltwirkend, basierend auf ISO 6432							DSNU	DSNU
Kolben-Ø [mm]	8	10	12	16	20	25		-...	
Hub [mm]	1 ... 100		1 ... 200		1 ... 320	1 ... 500		-...	
Dämpfung	elastische Dämpfungsringe/-platten beidseitig							-P	
	-	-	pneumatische Dämpfung, beidseitig einstellbar				1	-PPV	
	-	-	-	pneumatische Dämpfung, beidseitig selbsteinstellend			13	-PPS	
O Positionserkennung	für Näherungsschalter						2	-A	
Zylinderdeckel	Druckluftanschluss quer, Abschlussdeckel						3	-MQ	
	Druckluftanschluss axial, Abschlussdeckel						3	-MA	
	mit Befestigungsflansch vorn (Direktmontage), Lagerdeckel						4	-MH	
↓ Kolbenstangenart	durchgehende Kolbenstange						5	-S2	

- 1 PPV** Nicht mit MA.
In Kombination mit S6, S10, S11 nicht mit Kolben-Ø 12 mm
- 2 A** Mindesthub: 10 mm
- 3 MQ, MA** Nicht mit S2, S10, S11

- 4 MH** Nicht mit Kombination S6-R3.
Nicht mit KP, S10, S11
- 5 S2** Nicht mit S10, S11
- 13 PPS** Nicht mit MA, MH, S6, S10, S11
und nicht mit Kombination MQ-R3

Hinweis
Der Faltenbalgbausatz DADB darf nicht in Verbindung mit der Variante MH eingesetzt werden. Bei der Kombination von Faltenbalgbausatz DADB mit der Variante S10 oder S11 verändern sich die Laufeigenschaften geringfügig

Übertrag Bestellcode

DSNU - - - - - -

Normzylinder DSNU, ISO 6432

Bestellangaben – Produktbaukasten

Bestelltabelle											
Baugröße	8	10	12	16	20	25	Bedin- gungen	Code		Eintrag Code	
↓ [0] Außengewinde verlängert [mm]	verlängertes Kolbenstangen-Außengewinde										
	1 ... 15		1 ... 20		1 ... 25	1 ... 35	[6]	-...K2			
Außengewinde verkürzt [mm]	verkürztes Kolbenstangen-Außengewinde										
	1 ... 4				1 ... 8	1 ... 10	[7]	-...K6			
Innengewinde	Kolbenstange mit Innengewinde										
	-	-	-	-	(M4)	(M6)	[8]	-K3			
Sondergewinde	Sondergewinde an der Kolbenstange										
	-	-	-	-	-	M10		-“...”K5			
Kolbenstange verlängert einseitig [mm]	verlängerte Kolbenstange einseitig										
	1 ... 50		1 ... 100		1 ... 110	1 ... 150		...K8			
Feststelleinheit	angebaut						[9]	-KP			
Temperaturbeständigkeit	warmfeste Dichtungen max. 120 °C						[10]	-S6			
Konstantlauf	-	-	Slow speed (Konstantlauf bei niedrigen Kolbengeschwindigkeiten)				[11]	-S10			
Leichtlauf	-	-	Low Friction (Leichtlauf)				[12]	-S11			
Korrosionsschutz	-	-	hoher Korrosionsschutz					-R3			
Zulassung EU	II 2GD						[13]	-EX4			

- [6] **K2** Nicht mit K3, K6
- [7] **K6** Nicht mit K3
- [8] **K3** Nicht mit K5
- [9] **KP** Nicht mit S6, S10, S11, R3

- [10] **S6** Nicht mit S10, S11
- [11] **S10** Nicht mit S11, R3
- [12] **S11** Nicht mit R3
- [13] **EX4** Nicht mit KP und S6

Übertrag Bestellcode

- [] - [] - [] - [] - [] - [] - [] - [] - [] - [] - [] - []

Normzylinder DSNU-Q, verdrehgesichert

Bestellangaben – Produktbaukasten

FESTO

Bestelltabelle							
Baugröße	12	16	20	25	Bedingungen	Code	Eintrag Code
M Baukasten-Nr.	193988	193989	193990	193991			
Funktion	Normzylinder, doppeltwirkend, basierend auf ISO 6432					DSNU	DSNU
Kolben-Ø [mm]	12	16	20	25		-...	
Hub [mm]	5 ... 160		5 ... 200	5 ... 250		-...	
Dämpfung	elastische Dämpfungsringe/-platten beidseitig	-	-	-		-P	
	-	pneumatische Dämpfung, beidseitig einstellbar				-PPV	
O Positionserkennung	für Näherungsschalter				1	-A	
Zylinderdeckel	Druckluftanschluss quer, Abschlussdeckel				2	-MQ	
	Druckluftanschluss axial, Abschlussdeckel	-	-	-	2	-MA	
	-	mit Befestigungsflansch vorn (Direktmontage), Lagerdeckel			3	-MH	
Verdreh Sicherung	quadratische Kolbenstange					-Q	-Q
↓ Kolbenstangenart	durchgehende Kolbenstange					-S2	

1 A Mindesthub: 10 mm
2 MQ, MA Nicht mit S2

3 MH Nicht mit Kombination Q-R3

 Hinweis
 Der Faltenbalgbausatz DADB darf nicht in Verbindung mit der Variante Q eingesetzt werden.

Übertrag Bestellcode

DSNU - - - - - - - **Q** -

Normzylinder DSNU-Q, verdrehgesichert



Bestellangaben – Produktbaukasten

Bestelltabelle							
Baugröße	12	16	20	25	Bedin- gungen	Code	Eintrag Code
↓ [O] Außengewinde verlängert [mm]	verlängertes Kolbenstangen-Außengewinde 1 ... 20			1 ... 25	1 ... 35	[4]	-...K2
Außengewinde verkürzt [mm]	verkürztes Kolbenstangen-Außengewinde 1 ... 4			1 ... 8	1 ... 10	[5]	-...K6
Innengewinde	Kolbenstange mit Innengewinde - - (M4)			(M6)	[6]	-K3	
Sondergewinde	Sondergewinde an der Kolbenstange - - - M10					-“...”K5	
Kolbenstange verlängert einseitig [mm]	verlängerte Kolbenstange einseitig 1 ... 100		1 ... 110	1 ... 150		...K8	
Feststelleinheit	angebaut				[7]	-KP	
Korrosionsschutz	- hoher Korrosionsschutz					-R3	
Zulassung EU	II 2GD				[8]	-EX4	

- [4] **K2** Nicht mit K3, K6
- [5] **K6** Nicht mit K3
- [6] **K3** Nicht mit K5

- [7] **KP** Nur mit S2.
Nicht mit R3
- [8] **EX4** Nicht mit KP

Übertrag Bestellcode

- [] - [] - [] - [] - [] - [] - [] - []

Normzylinder ESNU, ISO 6432

Datenblatt

FESTO

Funktion



∅ - Durchmesser
8 ... 25 mm

l - Hublänge
1 ... 50 mm

Varianten

→43



Grundtyp



Druckluftanschluss axial MA

Allgemeine Technische Daten						
Kolben-∅	8	10	12	16	20	25
Pneumatischer Anschluss	M5	M5	M5	M5	G1/8	G1/8
Kolbenstangengewinde	M4	M4	M6	M6	M8	M10x1,25
Konstruktiver Aufbau	Kolben					
	Kolbenstange					
	Zylinderrohr					
Dämpfung	elastische Dämpfungsringe/-platten beidseitig					
Positionserkennung	für Näherungsschalter					
Befestigungsart	mit Zubehör					
Einbaulage	beliebig					

⚠ Hinweis: Dieses Produkt entspricht ISO 1179-1 und ISO 228-1.

Betriebsbedingungen						
Kolben-∅	8	10	12	16	20	25
Betriebsmedium	Druckluft nach ISO 8573-1:2010 [7:4:4]					
Hinweis zum Betriebs-/ Steuermedium	geölt Betrieb möglich (im weiteren Betrieb erforderlich)					
Betriebsdruck [bar]	1,5 ... 10			1,2 ... 10		

Umweltbedingungen	
Normzylinder	
Umgebungstemperatur ¹⁾ [°C]	-20 ... +80
Korrosionsbeständigkeit KBK ²⁾	2

1) Einsatzbereich der Näherungsschalter beachten

2) Korrosionsbeständigkeitsklasse KBK 2 nach Festo Norm FN 940070

Mäßige Korrosionsbeanspruchung. Innenraumanwendung bei der Kondensation auftreten darf. Außenliegende sichtbare Teile mit vorrangig dekorativer Anforderung an die Oberfläche, die in direktem Kontakt zur umgebenden industrietypischen Atmosphäre stehen.

Normzylinder ESNU, ISO 6432

Datenblatt

Kräfte [N] und Aufprallenergie [J]						
Kolben-Ø	8	10	12	16	20	25
Theoretische Kraft bei 6 bar, Vorlauf	24	41	61	107	169	270
Theoretische Federrückstellkraft						
Hub 10 mm	4,9	4,9	6,3	13,2	18,3	22,9
Hub 25 mm	4,1	4,1	5,4	11,9	16,5	21,2
Hub 50 mm	2,8	4,8	3,9	9,8	13,6	18,5
Aufprallenergie in den Endlagen ¹⁾	0,03	0,05	0,07	0,15	0,20	0,30

1) Bei Umgebungstemperaturen von 80 °C verringern sich die Werte um ca. 50%

Gewichte ESNU-... [g]						
Kolben-Ø	8	10	12	16	20	25
Produktgewicht bei 0 mm Hub	35	37,3	75	89,9	186,8	238
Gewichtszuschlag pro 10 mm Hub	2,4	2,7	4	4,6	7,2	11

Gewichte ESNU-...-MA [g]						
Kolben-Ø	8	10	12	16	20	25
Produktgewicht bei 0 mm Hub	30	33	65	81	167	222
Gewichtszuschlag pro 10 mm Hub	2,4	2,7	4	4,6	7,2	11

Werkstoffe

Funktionsschnitt

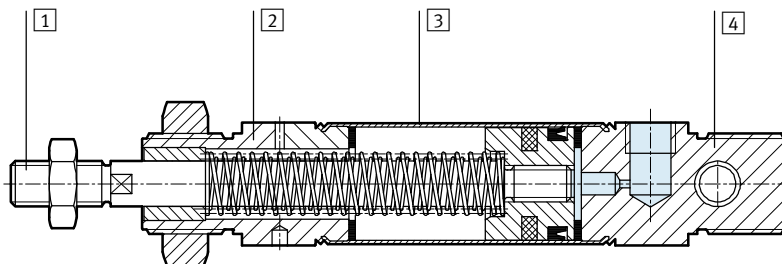

Normzylinder		
1	Kolbenstange	Stahl, hochlegiert
2	Lagerdeckel	Aluminium, eloxiert
3	Zylinderrohr	hochlegierter Stahl, rostfrei
4	Abschlussdeckel	Aluminium, eloxiert
-	Dichtungen	Polyurethan, Nitrilkautschuk
-	Feder	Federstahl

Normzylinder ESNU, ISO 6432

Datenblatt

FESTO

Abmessungen

Download CAD-Daten → www.festo.com

Grundtyp

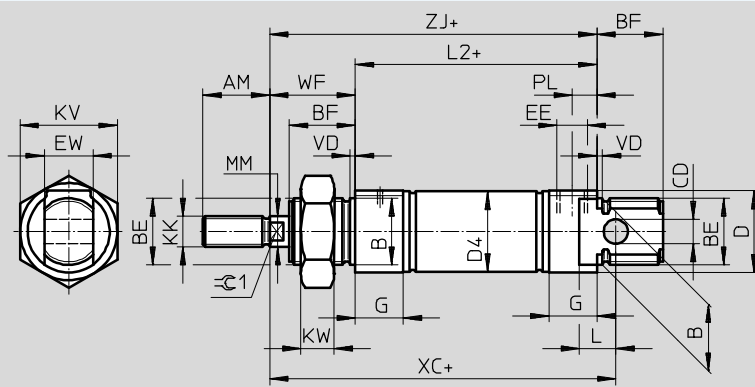

- - Hinweis
Kolbenstangenmutter ist bei
Ø 8 ... 20 nicht im Lieferumfang
enthalten.
+ = zuzüglich Hublänge

MA – Druckluftanschluss axial

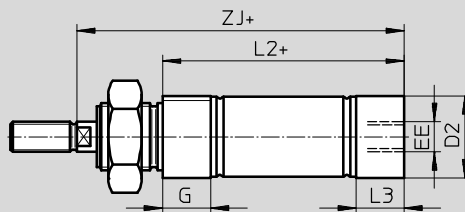

+ = zuzüglich Hublänge

Ø	AM	B Ø h9	BE	BF	CD Ø H9	D Ø	D2 Ø	D4 Ø	EE	EW	G	KK	KV
[mm]													
8	12	12	M12x1,25	12	4	15	10,5	9,3	M5	8	10	M4	19
10							12,5	11,3					
12	16	16	M16x1,5	17	6	20	14,5	13,3	M5	12	10	M6	24
16							17,5	17,3					
20	20	22	M22x1,5	20	8	27	21,7	21,3	G1/8	16	16	M8	32
25				22			22	26,7					

Ø	KW	L	L2		L3	MM Ø	PL	VD	WF	XC ±1	ZJ		≈C1
[mm]				-MA								-MA	
8	6	6	46	43,6	7,6	4	6	2	16	64	62	59,6	-
10				43,1								59,1	
12	8	9	50	47,7	7,7	6	6	2	22	75	72	69,7	5
16				53,7								75,7	
20	11	12	68	66,5	14,5	8	8,2	2	24	95	92	90,5	7
25				69,5								68,5	

- | - Hinweis: Dieses Produkt entspricht ISO 1179-1 und ISO 228-1.

Normzylinder ESNU, ISO 6432

Datenblatt

FESTO

Abmessungen

Download CAD-Daten → www.festo.com

K2 – Verlängertes Kolbenstangen-Außengewinde

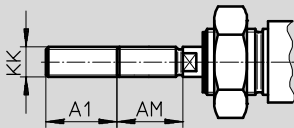

K6 – Verkürztes Kolbenstangen-Außengewinde

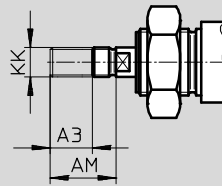

K3 – Innengewinde an der Kolbenstange

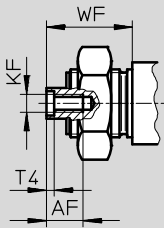

K5 – Sondergewinde an der Kolbenstange

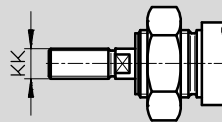

K8 – Verlängerte Kolbenstange

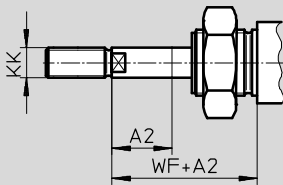

Ø [mm]	A1 max.	A2 max.	A3 max.	AF	AM	KF	KK		T4	WF
							Grund- gewinde	Sonder- gewinde ¹⁾		
8	15	50	4	–	12	–	M4	–	–	16
10				–		–				
12				–		–				
16	20		8	–	16	–	M6	–	–	22
20				–		–				
25	35		–	–	12	20	M4	M8	–	2
					22	M6	M10x1,25	M10	2,6	28

1) Die Sondergewinde sind nur als Außengewinde lieferbar. Der Lieferumfang beinhaltet keine Sechskantmutter für das Kolbenstangengewinde

Normzylinder ESNU, ISO 6432

Datenblatt

Bestellangaben			
Typ	Hub [mm]	Teile-Nr.	Typ
Grundtyp			
	Ø 8 mm		
	10	19254	ESNU-8-10-P-A
	25	19255	ESNU-8-25-P-A
	50	19256	ESNU-8-50-P-A
	Ø 10 mm		
	10	19257	ESNU-10-10-P-A
	25	19258	ESNU-10-25-P-A
	50	19259	ESNU-10-50-P-A
	Ø 12 mm		
	10	19260	ESNU-12-10-P-A
	25	19261	ESNU-12-25-P-A
	50	19262	ESNU-12-50-P-A
	Ø 16 mm		
	10	19263	ESNU-16-10-P-A
	25	19264	ESNU-16-25-P-A
	50	19265	ESNU-16-50-P-A
	Ø 20 mm		
	10	19266	ESNU-20-10-P-A
	25	19267	ESNU-20-25-P-A
	50	19268	ESNU-20-50-P-A
	Ø 25 mm		
	10	19269	ESNU-25-10-P-A
	25	19270	ESNU-25-25-P-A
	50	19271	ESNU-25-50-P-A

Normzylinder ESNU, ISO 6432

Datenblatt

Bestellangaben				
Typ	∅ [mm]	Hub [mm]	Teile-Nr.	Typ
Variabler Hub				
	8	1 ... 50	14119	ESNU-8-...-P-A
	10	1 ... 50	14118	ESNU-10-...-P-A
	12	1 ... 50	14317	ESNU-12-...-P-A
	16	1 ... 50	14316	ESNU-16-...-P-A
	20	1 ... 50	14319	ESNU-20-...-P-A
	25	1 ... 50	14318	ESNU-25-...-P-A

Normzylinder ESNU, ISO 6432

Bestellangaben – Produktbaukasten



Bestelltabelle									
Baugröße	8	10	12	16	20	25	Bedin- gungen	Code	Eintrag Code
M Baukasten-Nr.	193996	193997	193998	193999	194000	194001			
Funktion	Normzylinder, einfachwirkend drückend, basierend auf ISO 6432							ESNU	ESNU
Kolben-Ø [mm]	8	10	12	16	20	25	-...		
Hub [mm]	1 ... 50							-...	
Dämpfung	elastische Dämpfungsringe/-platten beidseitig							-P	-P
O Positionserkennung	für Näherungsschalter						1	-A	
↓ Abschlussdeckel	Druckluftanschluss axial							-MA	

1 A Mindesthub: 10 mm

Übertrag Bestellcode

Normzylinder ESNU, ISO 6432

Bestellangaben – Produktbaukasten



Bestelltabelle											
Baugröße	8	10	12	16	20	25	Bedin- gungen	Code		Eintrag Code	
↓ Außengewinde verlängert	verlängertes Kolbenstangen-Außengewinde										
○ [mm]	1 ... 15	1 ... 20	1 ... 25	1 ... 35	[2]		-...K2				
Außengewinde verkürzt	verkürztes Kolbenstangen-Außengewinde										
[mm]	1 ... 4	1 ... 8					-...K6				
Innengewinde	Kolbenstange mit Innengewinde										
	-	-	-	-	(M4)	(M6)	[3]	-K3			
Sondergewinde	Sondergewinde an der Kolbenstange										
	-	-	-	-	-	M10		-"...K5			
Kolbenstange verlängert	Kolbenstange verlängert										
[mm]	1 ... 50									...K8	

- [2] **K2** Nicht mit Innengewinde K3, Außengewinde verkürzt K6
- [3] **K3** Nicht mit Sondergewinde K5, Außengewinde verkürzt K6

Übertrag Bestellcode

- - - - -

Normzylinder DSN, ISO 6432

Datenblatt

FESTO

Funktion

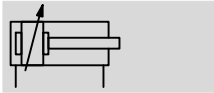
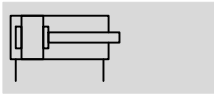

∅ - Durchmesser
8 ... 25 mm

— - Hublänge
1 ... 500 mm



Allgemeine Technische Daten						
Kolben-∅	8	10	12	16	20	25
Pneumatischer Anschluss	M5	M5	M5	M5	G $\frac{1}{8}$	G $\frac{1}{8}$
Kolbenstangengewinde	M4	M4	M6	M6	M8	M10x1,25
Konstruktiver Aufbau	Kolben					
	Kolbenstange					
	Zylinderrohr					
Dämpfung	elastische Dämpfungsringe/-platten beidseitig					
	-			pneumatische Dämpfung beidseitig einstellbar		
Dämpfungslänge (PPV) [mm]	-			14	17	
Befestigungsart	mit Zubehör					
Einbaulage	beliebig					

⚠ Hinweis: Dieses Produkt entspricht ISO 1179-1 und ISO 228-1.

Betriebsbedingungen						
Kolben-∅	8	10	12	16	20	25
Betriebsmedium	Druckluft nach ISO 8573-1:2010 [7:4:4]					
Hinweis zum Betriebs-/ Steuermedium	geölter Betrieb möglich (im weiteren Betrieb erforderlich)					
Betriebsdruck [bar]	1,5 ... 10			1 ... 10		

Umweltbedingungen						
Normzylinder						
Umgebungstemperatur [°C]	-20 ... +80					
Korrosionsbeständigkeit KBK ¹⁾	2					

1) Korrosionsbeständigkeitsklasse KBK 2 nach Festo Norm FN 940070
Mäßige Korrosionsbeanspruchung. Innenraumanwendung bei der Kondensation auftreten darf. Außenliegende sichtbare Teile mit vorrangig dekorativer Anforderung an die Oberfläche, die in direktem Kontakt zur umgebenden industriellen Atmosphäre stehen.

Normzylinder DSN, ISO 6432

Datenblatt

Kräfte [N]						
Kolben-Ø	8	10	12	16	20	25
Theoretische Kraft bei 6 bar, Vorlauf	30	47	68	121	189	295
Theoretische Kraft bei 6 bar, Rücklauf	23	40	51	104	158	247

Gewichte [g]						
Kolben-Ø	8	10	12	16	20	25
Produktgewicht bei 0 mm Hub	40	43	80	96	200	260
Gewichtszuschlag pro 10 mm Hub	2,3	2,5	4,1	4,7	7,1	10,9

Werkstoffe

Funktionsschnitt

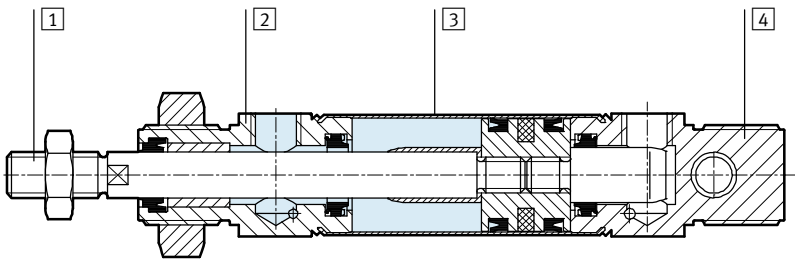

Normzylinder		
1	Kolbenstange	Stahl, hochlegiert
2	Lagerdeckel	Aluminium, eloxiert
3	Zylinderrohr	hochlegierter Stahl, rostfrei
4	Abschlussdeckel	Aluminium, eloxiert
-	Dichtungen	Polyurethan, Nitrilkautschuk

Normzylinder DSN, ISO 6432

Datenblatt

FESTO

Abmessungen

Download CAD-Daten → www.festo.com

Grundtyp

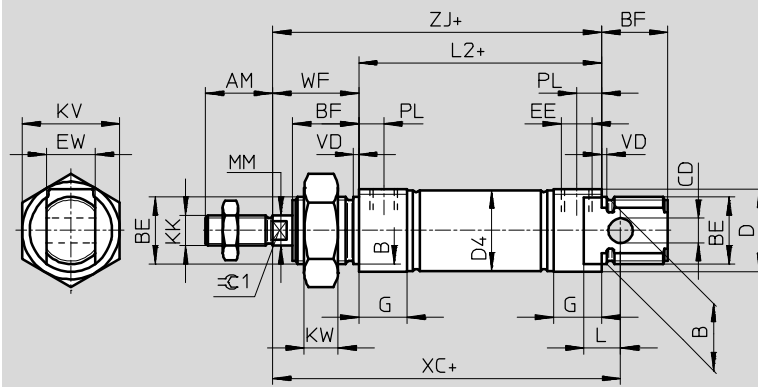

- - Hinweis
 Kolbenstangenmutter ist bei
 Ø 8 ... 20 nicht im Lieferumfang
 enthalten.
 + = zuzüglich Hublänge

Ø	AM	B Ø h9	BE	BF	CD Ø H9	D Ø	D4 Ø	EE	EW	G	KK
8	12	12	M12x1,25	12	4	15	9,3	M5	8	10	M4
10							11,3				
12	16	16	M16x1,5	17	6	20	13,3		12	16	M6
16							17,3				
20	20	22	M22x1,5	20	8	27	21,3	G $\frac{1}{8}$	16	16	M8
25	22			22			22				26,5

Ø	KV	KW	L	L2	MM Ø	PL	VD	WF	XC ±1	ZJ	≈C1	
8	19	6	6	46	4	6	2	16	64	62	-	
10				50								
12	24	8	9	56	6			22	75	82	78	5
16				68								
20	32	11	12	68	8	8,2	24	95	92	7		
25				69,5							10	28

- - Hinweis: Dieses Produkt entspricht ISO 1179-1 und ISO 228-1.

Normzylinder DSN, ISO 6432

Datenblatt

Bestellangaben				
Typ	Kolben-Ø [mm]	Hub [mm]	Elastische Dämpfungsringe/-platten beidseitig	
			Teile-Nr.	Typ
Grundtyp				
	8	10	5033	DSN-8-10-P
		25	5034	DSN-8-25-P
		40	5035	DSN-8-40-P
		50	5036	DSN-8-50-P
		80	5037	DSN-8-80-P
		100	5038	DSN-8-100-P
	10	10	5040	DSN-10-10-P
		25	5041	DSN-10-25-P
		40	5042	DSN-10-40-P
		50	5043	DSN-10-50-P
		80	5044	DSN-10-80-P
		100	5045	DSN-10-100-P
	12	10	5047	DSN-12-10-P
		25	5048	DSN-12-25-P
		40	5049	DSN-12-40-P
		50	5050	DSN-12-50-P
		80	5051	DSN-12-80-P
		100	5052	DSN-12-100-P
		125	8519	DSN-12-125-P
		160	5053	DSN-12-160-P
		200	5054	DSN-12-200-P

Normzylinder DSN, ISO 6432



Datenblatt

FESTO

Bestellangaben						
Typ	Kolben-Ø [mm]	Hub [mm]	Elastische Dämpfungsringe/-platten beidseitig		Pneumatische Dämpfung beidseitig einstellbar	
			Teile-Nr.	Typ	Teile-Nr. Typ	
Grundtyp						
	16	10	5056	DSN-16-10-P	-	
		25	5057	DSN-16-25-P	-	
		40	5058	DSN-16-40-P	14534 DSN-16-40-PPV	
		50	5059	DSN-16-50-P	14535 DSN-16-50-PPV	
		80	5060	DSN-16-80-P	14536 DSN-16-80-PPV	
		100	5061	DSN-16-100-P	14537 DSN-16-100-PPV	
		125	8520	DSN-16-125-P	14538 DSN-16-125-PPV	
		160	5062	DSN-16-160-P	14539 DSN-16-160-PPV	
		200	5063	DSN-16-200-P	14540 DSN-16-200-PPV	
	20	10	5065	DSN-20-10-P	-	
		25	5066	DSN-20-25-P	-	
		40	5067	DSN-20-40-P	8743 DSN-20-40-PPV	
		50	5068	DSN-20-50-P	8744 DSN-20-50-PPV	
		80	5069	DSN-20-80-P	8745 DSN-20-80-PPV	
		100	5070	DSN-20-100-P	8746 DSN-20-100-PPV	
		125	8521	DSN-20-125-P	8747 DSN-20-125-PPV	
		160	5071	DSN-20-160-P	8748 DSN-20-160-PPV	
		200	5072	DSN-20-200-P	8749 DSN-20-200-PPV	
		250	8522	DSN-20-250-P	8750 DSN-20-250-PPV	
		300	5073	DSN-20-300-P	8751 DSN-20-300-PPV	
		320	34710	DSN-20-320-P	34712 DSN-20-320-PPV	
		25	10	5075	DSN-25-10-P	-
			25	5076	DSN-25-25-P	-
	40		5077	DSN-25-40-P	9666 DSN-25-40-PPV	
	50		5078	DSN-25-50-P	9667 DSN-25-50-PPV	
	80		5079	DSN-25-80-P	9668 DSN-25-80-PPV	
	100		5080	DSN-25-100-P	9669 DSN-25-100-PPV	
	125		8523	DSN-25-125-P	8531 DSN-25-125-PPV	
	160		5081	DSN-25-160-P	9670 DSN-25-160-PPV	
	200		5082	DSN-25-200-P	9671 DSN-25-200-PPV	
	250		8524	DSN-25-250-P	8532 DSN-25-250-PPV	
	300		5083	DSN-25-300-P	9672 DSN-25-300-PPV	
	320		34711	DSN-25-320-P	34713 DSN-25-320-PPV	
400	32298		DSN-25-400-P	32300 DSN-25-40-PPV		
500	32299		DSN-25-500-P	32301 DSN-25-500-PPV		

Normzylinder DSN, ISO 6432

Datenblatt

Bestellangaben					
Typ	Kolben-Ø [mm]	Hub [mm]	Elastische Dämpfungsringe/-platten beidseitig		Pneumatische Dämpfung beidseitig einstellbar
			Teile-Nr.	Typ	
Variabler Hub					
	8	1 ... 100	5032	DSN-8-...-P	-
	10	1 ... 100	5039	DSN-10-...-P	
	12	1 ... 200	5046	DSN-12-...-P	
	16	1 ... 200	5055	DSN-16-...-P	
	20	1 ... 320	5064	DSN-20-...-P	
	25	1 ... 500	5074	DSN-25-...-P	
Variabler Hub					
	16	1 ... 200	-		14533 DSN-16-...-PPV
	20	1 ... 320			8742 DSN-20-...-PPV
	25	1 ... 500			9665 DSN-25-...-PPV

Normzylinder ESN, ISO 6432

Datenblatt

FESTO

Funktion



- \varnothing - Durchmesser
8 ... 25 mm

- | - Hublänge
1 ... 50 mm



Allgemeine Technische Daten						
Kolben- \varnothing	8	10	12	16	20	25
Pneumatischer Anschluss	M5	M5	M5	M5	G $\frac{1}{8}$	G $\frac{1}{8}$
Kolbenstangengewinde	M4	M4	M6	M6	M8	M10x1,25
Konstruktiver Aufbau	Kolben					
	Kolbenstange					
	Zylinderrohr					
Dämpfung	elastische Dämpfungsringe/-platten beidseitig					
Befestigungsart	mit Zubehör					
Einbaulage	beliebig					

- | - Hinweis: Dieses Produkt entspricht ISO 1179-1 und ISO 228-1.

Betriebsbedingungen						
Kolben- \varnothing	8	10	12	16	20	25
Betriebsmedium	Druckluft nach ISO 8573-1:2010 [7:4:4]					
Hinweis zum Betriebs-/ Steuermedium	geölter Betrieb möglich (im weiteren Betrieb erforderlich)					
Betriebsdruck [bar]	1,5 ... 10			1,2 ... 10		

Umweltbedingungen	
Normzylinder	
Umgebungstemperatur [°C]	-20 ... +80
Korrosionsbeständigkeit KBK ¹⁾	2

1) Korrosionsbeständigkeitsklasse KBK 2 nach Festo Norm FN 940070
Mäßige Korrosionsbeanspruchung. Innenraumanwendung bei der Kondensation auftreten darf. Außenliegende sichtbare Teile mit vorrangig dekorativer Anforderung an die Oberfläche, die in direktem Kontakt zur umgebenden industrieeüblichen Atmosphäre stehen.

Normzylinder ESN, ISO 6432

Datenblatt

Kräfte [N] und Aufprallenergie [J]						
Kolben-Ø	8	10	12	16	20	25
Theoretische Kraft bei 6 bar, Vorlauf	24	41	61	107	169	270
Federrückstellkraft Hub 10 mm	4,9	4,9	6,3	13,2	18,3	22,9
Federrückstellkraft Hub 25 mm	4,1	4,1	5,4	11,9	16,5	21,2
Federrückstellkraft Hub 50 mm	2,8	4,8	3,9	9,8	13,6	18,5
Aufprallenergie in den Endlagen	0,03	0,05	0,07	0,15	0,20	0,30

Gewichte [g]						
Kolben-Ø	8	10	12	16	20	25
Produktgewicht bei 0 mm Hub	40	43	80	96	200	260
Gewichtszuschlag pro 10 mm Hub	2,3	2,5	4,1	4,7	7,1	10,9

Werkstoffe

Funktionsschnitt

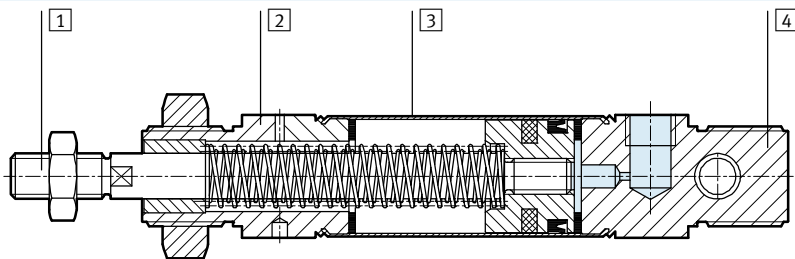

Normzylinder	
1	Kolbenstange Stahl, hochlegiert
2	Lagerdeckel Aluminium, eloxiert
3	Zylinderrohr hochlegierter Stahl, rostfrei
4	Abschlussdeckel Aluminium, eloxiert
-	Dichtungen Polyurethan, Nitrilkautschuk
-	Feder Federstahl

Normzylinder ESN, ISO 6432

Datenblatt

FESTO

Abmessungen

Download CAD-Daten → www.festo.com

Grundtyp

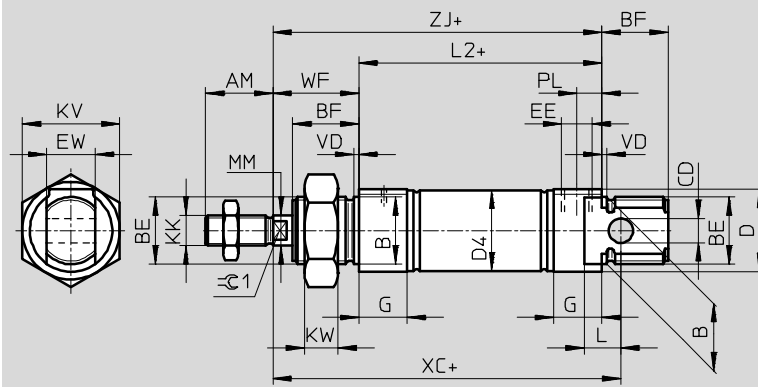

- - Hinweis
 Kolbenstangenmutter ist bei
 Ø 8 ... 20 nicht im Lieferumfang
 enthalten.
 + = zuzüglich Hublänge

Ø	AM	B Ø h9	BE	BF	CD Ø H9	D Ø	D4 Ø	EE	EW	G	KK
8	12	12	M12x1,25	12	4	15	9,3	M5	8	10	M4
10							11,3				
12	16	16	M16x1,5	17	6	20	13,3				
16							17,3				
20	20	22	M22x1,5	20	8	27	21,3	G½	16	16	M8
25	22			22			22				26,5

Ø	KV	KW	L	L2	MM Ø	PL	VD	WF	XC ±1	ZJ	≈C1
8	19	6	6	46	4	6	2	16	64	62	-
10				50							
12	24	8	9	56	6			22	75	72	5
16				68					82	78	
20	32	11	12	68	8	8,2	24	95	92	7	
25				69,5							10

- - Hinweis: Dieses Produkt entspricht ISO 1179-1 und ISO 228-1.

Normzylinder ESN, ISO 6432

Datenblatt

FESTO

Bestellangaben			
Typ	Hub [mm]	Teile-Nr.	Typ
Grundtyp			
	Ø 8 mm		
	10	5086	ESN-8-10-P
	25	5087	ESN-8-25-P
	50	5088	ESN-8-50-P
	Ø 10 mm		
	10	5089	ESN-10-10-P
	25	5090	ESN-10-25-P
	50	5091	ESN-10-50-P
	Ø 12 mm		
	10	5092	ESN-12-10-P
	25	5093	ESN-12-25-P
	50	5094	ESN-12-50-P
	Ø 16 mm		
	10	5095	ESN-16-10-P
	25	5096	ESN-16-25-P
	50	5097	ESN-16-50-P
	Ø 20 mm		
	10	5098	ESN-20-10-P
	25	5099	ESN-20-25-P
	50	5100	ESN-20-50-P
	Ø 25 mm		
	10	5101	ESN-25-10-P
	25	5102	ESN-25-25-P
	50	5103	ESN-25-50-P

Bestellangaben			
Typ	Ø [mm]	Hub [mm]	Teile-Nr. Typ
Variabler Hub			
	8	1 ... 50	11651 ESN-8-...-P
	10	1 ... 50	11652 ESN-10-...-P
	12	1 ... 50	11653 ESN-12-...-P
	16	1 ... 50	11654 ESN-16-...-P
	20	1 ... 50	11655 ESN-20-...-P
	25	1 ... 50	11656 ESN-25-...-P

Normzylinder DSNU/DSNUP/DSN/ESNU/ESN, ISO 6432

Zubehör

FESTO

Fußbefestigung HBN/CRHBN

Lieferumfang:

HBN/CRHBN-...x1: 1 Fuß
HBN/CRHBN-...x2: 2 Füße und
1 Mutter

Werkstoff:

HBN: Stahl, verzinkt
CRHBN: hochlegierter Stahl rost-
frei
Kupfer- und PTFE-frei
RoHS konform

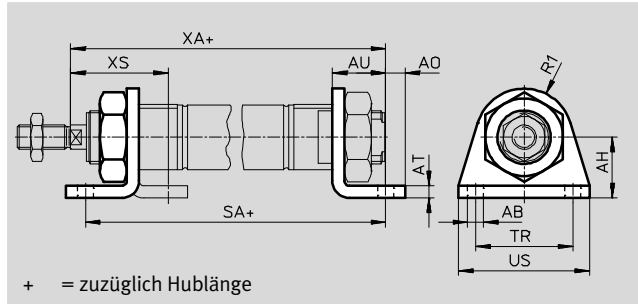

Abmessungen und Bestellangaben														
für Ø [mm]	AB Ø	AH	AO	AT	AU	R1	SA		TR	US	XA		XS	
								-KP				-KP		
8, 10	4,5	16	5	3	11	10	68	97	25	35	73	102	24	-
12	5,5	20	6	4	14	13	78	116	32	42	86	124	32	-
16	5,5	20	6	4	14	13	84	122	32	42	92	130	32	-
20	6,6	25	8	5	17	20	102	149	40	54	109	156	36	-
25	6,6	25	8	5	17	20	103,5	151,5	40	54	114,5	162,5	40	-

für Ø [mm]	Grundtyp				Hoher Korrosionsschutz			
	KBK ¹⁾	Gewicht [g]	Teile-Nr.	Typ	KBK ¹⁾	Gewicht [g]	Teile-Nr.	Typ
8, 10	2	20	5123	HBN-8/10x1	-	-	-	-
	2	55	5124	HBN-8/10x2	-	-	-	-
12, 16	2	40	5125	HBN-12/16x1	4	40	161866	CRHBN-12/16x1
	2	105	5126	HBN-12/16x2	4	97	162999	CRHBN-12/16x2
20, 25	2	90	5127	HBN-20/25x1	4	55	161867	CRHBN-20/25x1
	2	220	5128	HBN-20/25x2	4	100	162998	CRHBN-20/25x2

1) Korrosionsbeständigkeitsklasse KBK 2 nach Festo Norm FN 940070
Mäßige Korrosionsbeanspruchung. Innenraumanwendung bei der Kondensation auftreten darf. Außenliegende sichtbare Teile mit vorrangig dekorativer Anforderung an die Oberfläche, die in direktem Kontakt zur umgebenden industrieüblichen Atmosphäre stehen.
Korrosionsbeständigkeitsklasse KBK 4 nach Festo Norm FN 940070
Besonders starke Korrosionsbeanspruchung. Freibewitterung unter schweren korrosiven Bedingungen. Teile im Bereich aggressiver Medien, z. B. Lebensmittel- oder chemische Industrie.
Diese Anwendungen sind ggf. durch Sonderprüfungen (→ auch FN 940082) mit entsprechenden Medien abzusichern.

Normzylinder DSNU/DSNUP/DSN/ESNU/ESN, ISO 6432

FESTO

Zubehör

Flanschbefestigung FBN/CRFBN

Werkstoff:

FBN: Stahl, verzinkt

CRFBN: hochlegierter Stahl rostfrei

Kupfer- und PTFE-frei

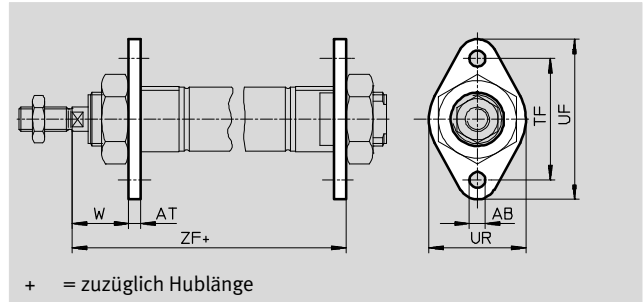

+ = zuzüglich Hublänge

Abmessungen und Bestellangaben								
für \varnothing	AB	AT	TF	UF	UR	W	ZF	
[mm]	\varnothing							-KP
8, 10	4,5	3	30	40	25	13	65	94
12	5,5	4	40	53	30	18	76	114
16	5,5	4	40	53	30	18	82	120
20	6,6	5	50	66	40	19	97	144
25	6,6	5	50	66	40	23	102,5	150,5

für \varnothing	Grundtyp				Hoher Korrosionsschutz			
	KBK ¹⁾	Gewicht [g]	Teile-Nr.	Typ	KBK ¹⁾	Gewicht [g]	Teile-Nr.	Typ
8, 10	1	12	5129	FBN-8/10	-	-	-	-
12, 16	1	26	5130	FBN-12/16	4	26	161864	CRFBN-12/16
20, 25	1	52	5131	FBN-20/25	4	52	161865	CRFBN-20/25

- 1) Korrosionsbeständigkeitsklasse KBK 1 nach Festo Norm FN 940070
Niedrige Korrosionsbeanspruchung. Trockene Innenraumanwendung bzw. Transport- und Lagerschutz. Gilt auch für Teile hinter Abdeckungen, im nicht sichtbaren Innenbereich, oder Teile die im Anwendungsfall abgedeckt sind (z. B. Antriebszapfen).
- Korrosionsbeständigkeitsklasse KBK 4 nach Festo Norm FN 940070
Besonders starke Korrosionsbeanspruchung. Freibewitterung unter schweren korrosiven Bedingungen. Teile im Bereich aggressiver Medien, z. B. Lebensmittel- oder chemische Industrie. Diese Anwendungen sind ggf. durch Sonderprüfungen (→ auch FN 940082) mit entsprechenden Medien abzusichern.

Schwenkbefestigung SBN

Werkstoff:

Befestigungsring: Alu-Knetlegierung eloxiert

Lager: Bronze

Schrauben: Stahl verzinkt

Winkel: Stahl

Am Lagerdeckel nicht in Kombination mit Faltenbalgbausatz DADB einsetzbar.

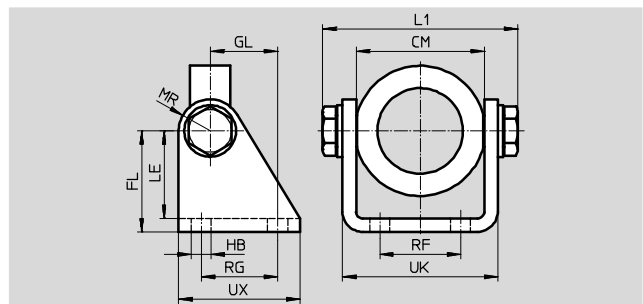
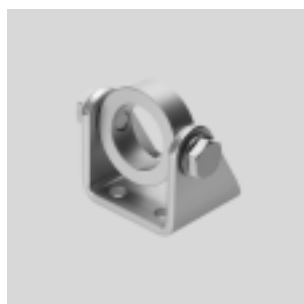

Abmessungen und Bestellangaben															
für \varnothing	CM	FL	GL	HB	L1	LE	MR	RF	RG	UK	UX	KBK ¹⁾	Gewicht	Teile-Nr.	Typ
[mm]					max.								[g]		
20/25	38,1 ^{+0,4}	35	20	7	60,2	31	12	20	24	46,1	40	2	200	539927	SBN-20/25

- 1) Korrosionsbeständigkeitsklasse KBK 2 nach Festo Norm FN 940070
Mäßige Korrosionsbeanspruchung. Innenraumanwendung bei der Kondensation auftreten darf. Außenliegende sichtbare Teile mit vorrangig dekorativer Anforderung an die Oberfläche, die in direktem Kontakt zur umgebenden industrietypischen Atmosphäre stehen.

Normzylinder DSNU/DSNUP/DSN/ESNU/ESN, ISO 6432

Zubehör

FESTO

Schwenkbefestigung WBN

Werkstoff:

Stahl, verzinkt

Kupfer- und PTFE-frei

RoHS konform

Am Lagerdeckel nicht in Kombination mit Faltenbalgbausatz DADB einsetzbar.

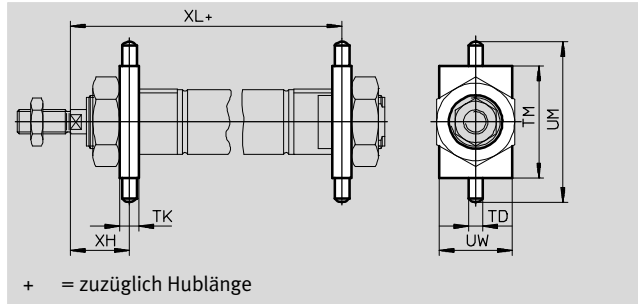
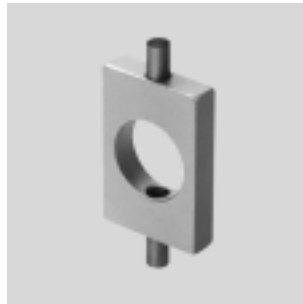

+ = zuzüglich Hublänge

Abmessungen und Bestellangaben

für \varnothing	TD	TK	TM	UM	UW	XH	XL		KBK ¹⁾	Gewicht	Teile-Nr.	Typ
[mm]	\varnothing f8							-KP		[g]		
8, 10	4	6	26	38	20	13	65	94	2	20	8608	WBN-8/10
12	6	8	38	58	25	18	76	114	2	50	8609	WBN-12/16
16	6	8	38	58	25	18	82	120	2	50	8609	WBN-12/16
20	6	8	46	66	30	20	96	143	2	70	8610	WBN-20/25
25	6	8	46	66	30	24	101,5	149,5	2	70	8610	WBN-20/25

1) Korrosionsbeständigkeitsklasse KBK 2 nach Festo Norm FN 940070

Mäßige Korrosionsbeanspruchung. Innenraumanwendung bei der Kondensation auftreten darf. Außenliegende sichtbare Teile mit vorrangig dekorativer Anforderung an die Oberfläche, die in direktem Kontakt zur umgebenden industrietypischen Atmosphäre stehen.

Lagerbock LBN/CRLBN

Werkstoff:

LBN: Stahl, verzinkt

CRLBN: hochlegierter Stahl rostfrei

Kupfer- und PTFE-frei

RoHS konform

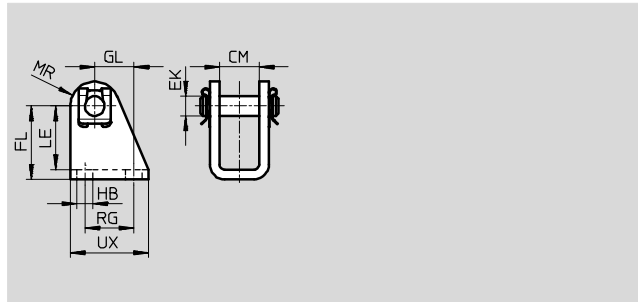

Abmessungen und Bestellangaben

für \varnothing	CM	EK	FL	GL	HB	LE	MR	RG	UX
[mm]		\varnothing							
8, 10	8,1	4	24 +0,3/-0,2	13,8	4,5	21,5	5	12,5	20
12, 16	12,1	6	27 +0,3/-0,2	13	5,5	24	7	15	25
20, 25	16,1	8	30 +0,4/-0,2	16	6,6	26	10	20	32

für \varnothing	Grundtyp				Hoher Korrosionsschutz			
	KBK ¹⁾	Gewicht [g]	Teile-Nr.	Typ	KBK ¹⁾	Gewicht [g]	Teile-Nr.	Typ
8, 10	1	22	6057	LBN-8/10	–	–	–	–
12, 16	1	40	6058	LBN-12/16	4	55	161862	CRLBN-12/16
20, 25	1	81	6059	LBN-20/25	4	62	161863	CRLBN-20/25

1) Korrosionsbeständigkeitsklasse KBK 1 nach Festo Norm FN 940070

Niedrige Korrosionsbeanspruchung. Trockene Innenraumanwendung bzw. Transport- und Lagerschutz. Gilt auch für Teile hinter Abdeckungen, im nicht sichtbaren Innenbereich, oder Teile die im Anwendungsfall abgedeckt sind (z. B. Antriebszapfen).

Korrosionsbeständigkeitsklasse KBK 4 nach Festo Norm FN 940070





Besonders starke Korrosionsbeanspruchung. Freibewitterung unter schweren korrosiven Bedingungen. Teile im Bereich aggressiver Medien, z. B. Lebensmittel- oder chemische Industrie.



Diese Anwendungen sind ggf. durch Sonderprüfungen (→ auch FN 940082) mit entsprechenden Medien abzusichern.

Normzylinder DSNU/DSNUP/DSN/ESNU/ESN, ISO 6432

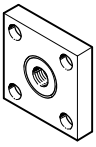
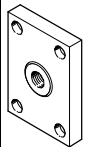
Zubehör

FESTO

Bestellangaben – Kolbenstangenaufsätze				Datenblätter → Internet: kolbenstangenaufsatz						
Benennung	für Ø	Teile-Nr.	Typ	Benennung	für Ø	Teile-Nr.	Typ			
Gelenkkopf SGS				Gabelkopf SG						
	8	9253	SGS-M4		8	6532	SG-M4			
	10				10					
	12	9254	SGS-M6		12	3110	SG-M6			
	16				16					
	20	9255	SGS-M8		20	3111	SG-M8			
	25				25			6144	SG-M10x1,25	
Kupplungsstück KSG				Kupplungsstück KSZ						
	8	-			12	36123	KSZ-M6			
	10				16					
	12				36124	KSZ-M8	20			
	16						25	36125	KSZ-M10x1,25	
	20				32963	KSG-M10x1,25				
	25									
Flexo-Kupplung FK				Sechskantmutter MSK						
	8	6528	FK-M4		16	189007	MSK-M16X1,5			
	10				20, 25			189009	MSK-M22X1,5	
	12	2061	FK-M6							
	16									
	20	2062	FK-M8							
	25				6140	FK-M10x1,25				

Bestellangaben – Kolbenstangenaufsätze korrosionsbeständig				Datenblätter → Internet: kolbenstangenaufsatz			
Benennung	für Ø	Teile-Nr.	Typ	Benennung	für Ø	Teile-Nr.	Typ
Gelenkkopf CRSGS				Gabelkopf CRSG			
	12	195580	CRSGS-M6		12	13567	CRSG-M6
	16				16		
	20	195581	CRSGS-M8		20	13568	CRSG-M8
	25				25		
Flexo-Kupplung CRFK							
	25	2305778	CRFK-M10x1,25				

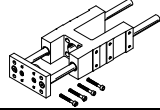
Bestellangaben – Führungseinheiten				Datenblätter → Internet: feng			
	für Ø	Hub [mm]	mit Kugelumlaufrührung		mit Gleitführung		
			Teile-Nr.	Typ	Teile-Nr.	Typ	
	8, 10	1 ... 200	35197	FEN-8/10-...-KF	35196	FEN-8/10-...	
	12, 16	1 ... 200	33481	FEN-12/16-...-KF	19168	FEN-12/16-...	
	20	2 ... 250	33482	FEN-20-...-KF	19169	FEN-20-...	
	25	2 ... 250	33483	FEN-25-...-KF	19170	FEN-25-...	

Normzylinder DSNU/DSNUP/DSN/ESNU/ESN, ISO 6432

Zubehör

FESTO

Faltenbalgbausatz DADB



Allgemeine Technische Daten					
Typ DADB-S1-		12	16	20	25
Max. Hubbereich des Zylinders ¹⁾	DSNU [mm]	10 ... 200	10 ... 200	10 ... 320	10 ... 500
	ESNU ²⁾ [mm]	–	–	10 ... 50	10 ... 50
Befestigungsart		mit Gewindestift			
Einbaulage		beliebig			
Medienbeständigkeit		Staub, Späne, Öl, Fett, Benzin (→ Internet: Medienbeständigkeit)			
Umgebungstemperatur ³⁾	[°C]	–10 ... +80			
Korrosionsbeständigkeit KBK ⁴⁾		3			

1) In Verbindung mit dem Faltenbalgbausatz DADB

2) Geringfügige Veränderung der Federrückstellkraft

3) Einsatzbereich der Näherungsschalter und des Zylinders beachten

4) Korrosionsbeständigkeitsklasse KBK 3 nach Festo Norm FN 940070

Starke Korrosionsbeanspruchung. Freibewitterung unter gemäßigten korrosiven Bedingungen. Außenliegende sichtbare Teile im direkten Kontakt zur umgebenden industriellen Atmosphäre mit vorrangig funktioneller Anforderung an die Oberfläche.

Werkstoffe

Funktionsschnitt

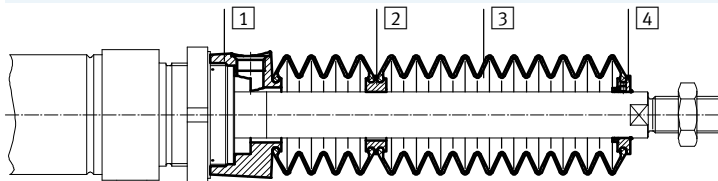

Faltenbalg		
1	Anbindung	Polyamid
2	Zwischenstück	Polyamid
3	Faltenbalg	NBR
4	Endstück	Polyamid
–	O-Ring	NBR
	Werkstoffhinweis	Kupfer- und PTFE-frei
		RoHS konform

Gewichte [g]				
Typ DADB-S1- Hub [mm]	12	16	20	25
10 ... 50	7	7	20	19
51 ... 100	9	9	32	31
101 ... 150	13	13	45	44
151 ... 200	16	16	58	57
201 ... 250	–	–	73	72
251 ... 300	–	–	85	84
301 ... 350	–	–	100	98
351 ... 400	–	–	–	109
401 ... 450	–	–	–	124
451 ... 500	–	–	–	136

Normzylinder DSNU/DSNUP/DSN/ESNU/ESN, ISO 6432

Zubehör

Verfahrgeschwindigkeit v in Abhängigkeit von der Schlauchlänge l



Der Faltenbalgbausatz ist ein leakage-freies System. Um das Ansaugen von unerwünschten Medien zu vermeiden, ist die Zu- bzw. Abluft des Bausatzes über eine Druckausgleichsöffnung im Anbinde-

teil **1** gefasst.

Der durch die Verfahrbewegung entstehende Druck im Faltenbalgbausatz ist maßgeblich durch die Verfahrgeschwindigkeit und die

Länge des Schlauches definiert. Aus dem Diagramm kann die empfohlene Schlauchlänge bezogen auf die Verfahrgeschwindigkeit des Antriebs abgelesen werden.

Vorlauf

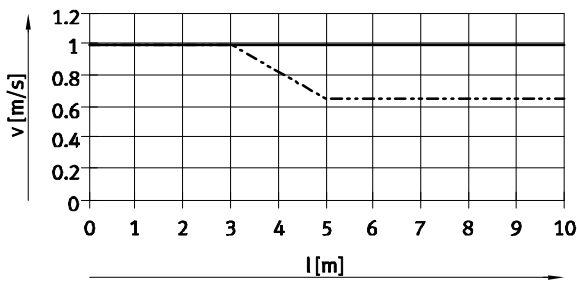

Rücklauf

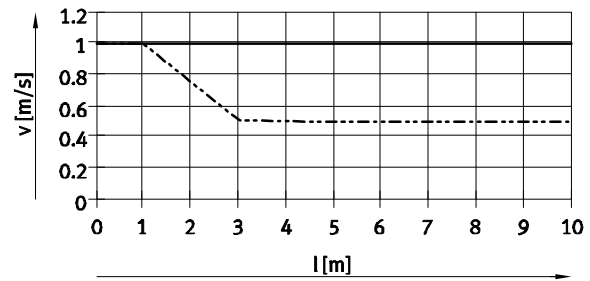

— \varnothing 12/16
 - - - \varnothing 20/25

Hinweis

Für die Druckausgleichsöffnung müssen die nebenstehenden Steckverschraubungen verwendet werden. Alternativ können Schalldämpfer eingesetzt werden. Dadurch reduziert sich die Verfahrgeschwindigkeit geringfügig.

Schlauchgröße und Steckverschraubung für Druckausgleichsöffnung

\varnothing [mm]	Schlauch-Außen- \varnothing [mm]	Steckverschraubung	
		Teile-Nr.	Typ
12, 16, 20, 25	6	153317	QSM-M5-6-I
		578371	NPQH-DK-M5-Q6-P10
		578335	NPQH-D-M5-Q6-P10
		578359	NPQH-D-M5-S6-P10

Normzylinder DSNU/DSNUP/DSN/ESNU/ESN, ISO 6432

Zubehör

FESTO

Abmessungen

Download CAD-Daten → www.festo.com

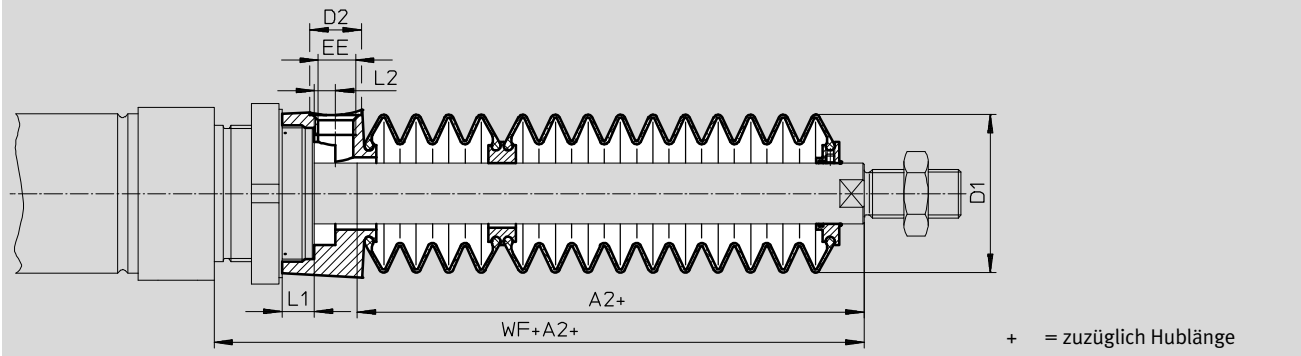

Ø Hub [mm]	12/16							20						
	A2 ¹⁾	D1 max.	D2	EE	L1	L2	WF+A2	A2 ¹⁾	D1 max.	D2	EE	L1	L2	WF+A2
10 ... 50	23	22	8,5	M5	5	3,2	45	22	29	8,5	M5	4,2	2,7	46
51 ... 100	34						56	34						58
101 ... 150	48						70	47						71
151 ... 200	59						81	60						84
201 ... 250	-						-	75						99
251 ... 300	-						-	86						110
301 ... 350	-						-	101						125
351 ... 400	-						-	-						-
401 ... 450	-						-	-						-
451 ... 500	-						-	-						-

Ø Hub [mm]	25						
	A2 ¹⁾	D1 max.	D2	EE	L1	L2	WF+A2
10 ... 50	22	29	8,5	M5	4,2	2,7	50
51 ... 100	34						62
101 ... 150	47						75
151 ... 200	60						88
201 ... 250	75						103
251 ... 300	86						114
301 ... 350	101						129
351 ... 400	112						140
401 ... 450	127						155
451 ... 500	138						166

1) Das Maß entspricht dem K8-Wert (verlängerte Kolbenstange) des Antriebs

Normzylinder DSNU/DSNUP/DSN/ESNU/ESN, ISO 6432

Zubehör

Bestellangaben – Faltenbalgbausatz

Für den Einsatz eines Faltenbalgbausatzes ist eine verlängerte Kolbenstange (Bestellcode K8) → Bestellangaben – Produktbaukasten unbedingt erforderlich.

Das erforderliche Maß für K8 in Abhängigkeit von Kolben-Ø und Hub des Zylinders sowie der dazugehörige Faltenbalgbausatz ist in folgender Tabelle angegeben:

Bestellbeispiel:

Ausgewählter Normzylinder:

DSNU-25-320-PPV-A-MQ-...

Das Maß für den entsprechenden K8-Wert (siehe Tabelle): 101 mm

Vollständige Typenbezeichnung für Normzylinder:

DSNU-25-320-PPV-A-MQ-...-101K8

Der dazugehörige Faltenbalgbausatz:

DADB-S1-25-S301-350

Zylinderangaben			Faltenbalgbausatz		Zylinderangaben			Faltenbalgbausatz	
Ø	Hub	Maß für K8	Teile-Nr.	Typ	Ø	Hub	Maß für K8	Teile-Nr.	Typ
[mm]	[mm]	[mm]			[mm]	[mm]	[mm]		
12	10 ... 50	23	553391	DADB-S1-12-S10-50	16	10 ... 50	23	553399	DADB-S1-16-S10-50
	51 ... 100	34	553393	DADB-S1-12-S51-100		51 ... 100	34	553401	DADB-S1-16-S51-100
	101 ... 150	48	553395	DADB-S1-12-S101-150		101 ... 150	48	553403	DADB-S1-16-S101-150
	151 ... 200	59	553397	DADB-S1-12-S151-200		151 ... 200	59	553405	DADB-S1-16-S151-200
20	10 ... 50	22	553407	DADB-S1-20-S10-50	25	10 ... 50	22	553421	DADB-S1-25-S10-50
	51 ... 100	34	553409	DADB-S1-20-S51-100		51 ... 100	34	553423	DADB-S1-25-S51-100
	101 ... 150	47	553411	DADB-S1-20-S101-150		101 ... 150	47	553425	DADB-S1-25-S101-150
	151 ... 200	60	553413	DADB-S1-20-S151-200		151 ... 200	60	553427	DADB-S1-25-S151-200
	201 ... 250	75	553415	DADB-S1-20-S201-250		201 ... 250	75	553429	DADB-S1-25-S201-250
	251 ... 300	86	553417	DADB-S1-20-S251-300		251 ... 300	86	553431	DADB-S1-25-S251-300
	301 ... 320	101	553419	DADB-S1-20-S301-350		301 ... 350	101	553433	DADB-S1-25-S301-350
				351 ... 400		112	553435	DADB-S1-25-S351-400	
				401 ... 450		127	553437	DADB-S1-25-S401-450	
				451 ... 500		138	553439	DADB-S1-25-S451-500	

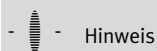

Hinweis

Bei einfachwirkendem Normzylinder ESNU nur bei den Kolben-Ø 20 und 25 einsetzbar.

Normzylinder DSNU/DSNUP/DSN/ESNU/ESN, ISO 6432



Zubehör

FESTO

Bestellangaben – Näherungsschalter, Rundform, magnetoresistiv							Datenblätter → Internet: smto	
	Montage	Schalt- ausgang	Elektrischer Anschluss		Kabellänge [m]	Abgangs- richtung Anschluss	Teile-Nr.	Typ
			Kabel	Stecker M8				
Schließer								
	mit Zubehör	PNP	3-adrig	–	2,5	längs	152836	SMTO-4U-PS-K-LED-24
			–	3-polig	–	längs	152742	SMTO-4U-PS-S-LED-24
		NPN	3-adrig	–	2,5	längs	152837	SMTO-4U-NS-K-LED-24
			–	3-polig	–	längs	152743	SMTO-4U-NS-S-LED-24

Bestellangaben – Näherungsschalter, Rundform, magnetisch Reed							Datenblätter → Internet: smeo	
	Montage	Elektrischer Anschluss		Kabellänge [m]	Abgangs- richtung Anschluss	Teile-Nr.	Typ	
		Kabel	Stecker M8					
Schließer								
	mit Zubehör	3-adrig	–	2,5	längs	36198	SMEO-4U-K-LED-24	
			5	längs	175401	SMEO-4U-K5-LED-24		
		–	3-polig	–	längs	151526	SMEO-4U-S-LED-24-B	

Bestellangaben – Näherungsschalter, Rundform, magnetisch Reed, korrosionsbeständig							Datenblätter → Internet: crsmeo	
	Montage	Elektrischer Anschluss		Kabellänge [m]	Abgangs- richtung Anschluss	Teile-Nr.	Typ	
		Kabel	Stecker M8					
Schließer								
	mit Zubehör	3-adrig	–	2,5	längs	161775	CRSMEO-4-K-LED-24	



Bestellangaben – Befestigungsbausätze für Näherungsschalter SMEO/SMTO/ CRSMEO							Datenblätter → Internet: smbr	
Benennung	für Ø	Teile-Nr.	Typ	Benennung	für Ø	Teile-Nr.	Typ	
Befestigungsbausatz SMBR				Befestigungsbausatz CRSMBR korrosionsbeständig				
	8	19272	SMBR-8		8	–	–	
	10	19273	SMBR-10		10	–	–	
	12	19274	SMBR-12		12	164581	CRSMBR-12	
	16	19275	SMBR-16		16	164582	CRSMBR-16	
	20	19276	SMBR-20		20	164583	CRSMBR-20	
	25	19277	SMBR-25		25	164584	CRSMBR-25	

Normzylinder DSNU/DSNUP/DSN/ESNU/ESN, ISO 6432

FESTO

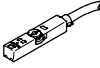
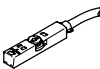
Zubehör

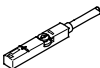
Bestellangaben – Näherungsschalter für T-Nut, magnetoresistiv						Datenblätter → Internet: smt	
	Befestigungsart	Schalt- ausgang	Elektrischer Anschluss	Kabellänge [m]	Teile-Nr.	Typ	
Schließer							
	von oben in Nut einsetzbar, bündig mit Zylinderprofil, kurze Bauform	PNP	Kabel, 3-adrig	2,5	574335	SMT-8M-A-PS-24V-E-2,5-OE	
			Stecker M8x1, 3-polig	0,3	574334	SMT-8M-A-PS-24V-E-0,3-M8D	
			Stecker M12x1, 3-polig	0,3	574337	SMT-8M-A-PS-24V-E-0,3-M12	
		NPN	Kabel, 3-adrig	2,5	574338	SMT-8M-A-NS-24V-E-2,5-OE	
			Stecker M8x1, 3-polig	0,3	574339	SMT-8M-A-NS-24V-E-0,3-M8D	
Öffner							
	von oben in Nut einsetzbar, bündig mit Zylinderprofil, kurze Bauform	PNP	Kabel, 3-adrig	7,5	574340	SMT-8M-A-PO-24V-E-7,5-OE	

Bestellangaben – Näherungsschalter für T-Nut, magnetisch Reed						Datenblätter → Internet: sme	
	Befestigungsart	Schalt- ausgang	Elektrischer Anschluss	Kabellänge [m]	Teile-Nr.	Typ	
Schließer							
	von oben in Nut einsetzbar, bündig mit Zylinderprofil	kontakt- behafet	Kabel, 3-adrig	2,5	543862	SME-8M-DS-24V-K-2,5-OE	
				5,0	543863	SME-8M-DS-24V-K-5,0-OE	
			Kabel, 2-adrig	2,5	543872	SME-8M-ZS-24V-K-2,5-OE	
			Stecker M8x1, 3-polig	0,3	543861	SME-8M-DS-24V-K-0,3-M8D	
	längs in Nut einschiebbar, bündig mit Zylinderprofil	kontakt- behafet	Kabel, 3-adrig	2,5	150855	SME-8-K-LED-24	
			Stecker M8x1, 3-polig	0,3	150857	SME-8-S-LED-24	
Öffner							
	längs in Nut einschiebbar, bündig mit Zylinderprofil	kontakt- behafet	Kabel, 3-adrig	7,5	160251	SME-8-O-K-LED-24	



Bestellangaben – Befestigungsbausätze für Näherungsschalter SME/SMT-8, für Normzylinder DSNU, ESNU					Datenblätter → Internet: smbr	
Benennung	für Ø			Teile-Nr.	Typ	
Befestigungsbausatz SMBR-8						
	8			175091	SMBR-8-8	
	10			175092	SMBR-8-10	
	12			175093	SMBR-8-12	
	16			175094	SMBR-8-16	
	20			175095	SMBR-8-20	
	25			175096	SMBR-8-25	

Normzylinder DSNU/DSNUP/DSN/ESNU/ESN, ISO 6432



Zubehör

FESTO

Bestellangaben – Näherungsschalter für Rundnut, magnetoresistiv					Datenblätter → Internet: smt	
	Befestigungsart	Schalt- ausgang	Elektrischer Anschluss, Abgangsrichtung Anschluss	Kabellänge [m]	Teile-Nr.	Typ
Schließer						
	von oben in Nut einsetz- bar	PNP	Kabel, 3-adrig, längs	2,5	551373	SMT-10M-PS-24V-E-2,5-L-OE
			Stecker M8x1, 3-polig, längs	0,3	551375	SMT-10M-PS-24V-E-0,3-L-M8D
			Stecker M8x1, 3-polig, quer	0,3	551376	SMT-10M-PS-24V-E-0,3-Q-M8D

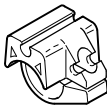

Bestellangaben – Näherungsschalter für Rundnut, magnetisch Reed					Datenblätter → Internet: sme	
	Befestigungsart	Schalt- ausgang	Elektrischer Anschluss, Abgangsrichtung Anschluss	Kabellänge [m]	Teile-Nr.	Typ
Schließer						
	von oben in Nut einsetz- bar	kontakt- behafet	Stecker M8x1, 3-polig, längs	0,3	551367	SME-10M-DS-24V-E-0,3-L-M8D
			Kabel, 3-adrig, längs	2,5	551365	SME-10M-DS-24V-E-2,5-L-OE
			Kabel, 2-adrig, längs	2,5	551369	SME-10M-ZS-24V-E-2,5-L-OE
	längs in Nut einschieb- bar	kontakt- behafet	Stecker M8x1, 3-polig, längs	0,3	173212	SME-10-SL-LED-24
			Kabel, 3-adrig, längs	2,5	173210	SME-10-KL-LED-24

Bestellangaben – Befestigungsbausätze für Näherungsschalter SME/SMT-10				Datenblätter → Internet: smbr		
Benennung	für Ø			Teile-Nr.	Typ	
Befestigungsbausatz SMBR-10						
	8				175101	SMBR-10-8
	10				173227	SMBR-10-10
	12				175102	SMBR-10-12
	16				173228	SMBR-10-16
	20				175103	SMBR-10-20
	25				175104	SMBR-10-25

Bestellangaben – Verbindungsleitungen				Datenblätter → Internet: nebu	
	Elektrischer Anschluss links	Elektrischer Anschluss rechts	Kabellänge [m]	Teile-Nr.	Typ
	Dose gerade, M8x1, 3-polig	Kabel, offenes Ende, 3-adrig	2,5	541333	NEBU-M8G3-K-2.5-LE3
			5	541334	NEBU-M8G3-K-5-LE3
	Dose gerade, M12x1, 5-polig	Kabel, offenes Ende, 3-adrig	2,5	541363	NEBU-M12G5-K-2.5-LE3
			5	541364	NEBU-M12G5-K-5-LE3
	Dose gewinkelt, M8x1, 3-polig	Kabel, offenes Ende, 3-adrig	2,5	541338	NEBU-M8W3-K-2.5-LE3
			5	541341	NEBU-M8W3-K-5-LE3
	Dose gewinkelt, M12x1, 5-polig	Kabel, offenes Ende, 3-adrig	2,5	541367	NEBU-M12W5-K-2.5-LE3
			5	541370	NEBU-M12W5-K-5-LE3

Normzylinder DSNU/DSNUP/DSN/ESNU/ESN, ISO 6432

Zubehör

Bestellangaben – Drossel-Rückschlagventile				Datenblätter → Internet: grl	
	Anschluss		Werkstoff	Teile-Nr.	Typ
	Gewinde	für Schlauch-Außen-Ø			
für Abluft					
	M5	3	Metall-Ausführung	193137	GRLA-M5-QS-3-D
		4		193138	GRLA-M5-QS-4-D
		6		193139	GRLA-M5-QS-6-D
	G1/8	3		193142	GRLA-1/8-QS-3-D
		4		193143	GRLA-1/8-QS-4-D
		6		193144	GRLA-1/8-QS-6-D
		8		193145	GRLA-1/8-QS-8-D
für Zuluft					
	M5	3	Metall-Ausführung	193153	GRLZ-M5-QS-3-D
		4		193154	GRLZ-M5-QS-4-D
		6		193155	GRLZ-M5-QS-6-D
	G1/8	3		193156	GRLZ-1/8-QS-3-D
		4		193157	GRLZ-1/8-QS-4-D
		6		193158	GRLZ-1/8-QS-6-D
		8		193159	GRLZ-1/8-QS-8-D

Bestellangaben – Drossel-Rückschlagventile korrosionsbeständig				Datenblätter → Internet: crgla	
	Anschluss		Werkstoff	Teile-Nr.	Typ
	Gewinde	für Steckverschraubung			
für Abluft					
	M5	CRQS/CRQSL/CRQST	Edelstahlguss elektro- poliert	161403	CRGRLA-M5-B
	G1/8			161404	CRGRLA-1/8-B

 Hinweis

In Verbindung mit dem DSNUP dürfen für die Druckluftanschlüsse nur Steckverschraubungen bzw. Drosselrückschlagventile mit zylindrischem Anschlussgewinde (M- oder G-Gewinde) verwendet werden.