







Kompaktzylinder DMM/EMM, Multimount

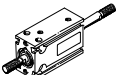
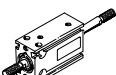

Kompaktzylinder DMM/EMM, Multimount

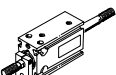
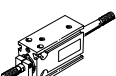
Lieferübersicht

FESTO

Funktion	Ausführung	Typ	Kolben-Ø [mm]	Hub [mm]	Positions- erkennung
Doppelt- wirkend	Grundtyp				
		DMM Einseitige Kolbenstange	10	5, 10, 15, 20, 25, 30	■
			16	5, 10, 15, 20, 25, 30, 40	
			20, 25, 32	5, 10, 15, 20, 25, 30, 40, 50	
		DMM-...-S2 Durchgehende Kolbenstange	10	5, 10, 15, 20, 25, 30	■
			16	5, 10, 15, 20, 25, 30, 40	
			20, 25, 32	5, 10, 15, 20, 25, 30, 40, 50	
		DMM-...-S20 Durchgehende, hohle Kolben- stange	16	5, 10, 15, 20, 25, 30, 40	■
			20, 25, 32	5, 10, 15, 20, 25, 30, 40, 50	
	Verdrehgesichert				
		DMML Einseitige Kolbenstange	10	5, 10, 15, 20, 25, 30	■
			16	5, 10, 15, 20, 25, 30, 40	
			20, 25, 32	5, 10, 15, 20, 25, 30, 40, 50	
		DMML-...-S2 Durchgehende Kolbenstange	10	5, 10, 15, 20, 25, 30	■
			16	5, 10, 15, 20, 25, 30, 40	
20, 25, 32			5, 10, 15, 20, 25, 30, 40, 50		
	DMML-...-S20 Durchgehende, hohle Kolben- stange	16	5, 10, 15, 20, 25, 30, 40	■	
		20, 25, 32	5, 10, 15, 20, 25, 30, 40, 50		
Einfach- wirkend	Grundtyp				
		EMM Einseitige Kolbenstange, drückend	10, 16, 20, 25, 32	5, 10, 15	■
		EMMZ Einseitige Kolbenstange, ziehend	10, 16, 20, 25, 32	5, 10, 15	■
	Verdrehgesichert				
		EMML Einseitige Kolbenstange, drückend	10, 16, 20, 25, 32	5, 10, 15	■
	EMMLZ Einseitige Kolbenstange, ziehend	10, 16, 20, 25, 32	5, 10, 15	■	

Kompaktzylinder DMM/EMM, Multimount

Lieferübersicht

Typ	Kolbenstange mit Außengewinde	S6 Warmfest bis 120 °C	→ Seite/Internet
Grundtyp			
DMM Einseitige Kolbenstange	■	■	7
DMM-...-S2 Durchgehende Kolbenstange	■	-	7
DMM-...-S20 Durchgehende, hohle Kolbenstange	■	-	7
Verdrehgesichert			
DMML Einseitige Kolbenstange	■	■	7
DMML-...-S2 Durchgehende Kolbenstange	■	-	7
DMML-...-S20 Durchgehende, hohle Kolbenstange	■	-	7
Grundtyp			
EMM Einseitige Kolbenstange, drückend	■	■	13
EMMZ Einseitige Kolbenstange, ziehend	■	■	13
Verdrehgesichert			
EMML Einseitige Kolbenstange, drückend	■	■	13
EMMLZ Einseitige Kolbenstange, ziehend	■	■	13

Kompaktzylinder DMM/EMM, Multimount

Peripherieübersicht

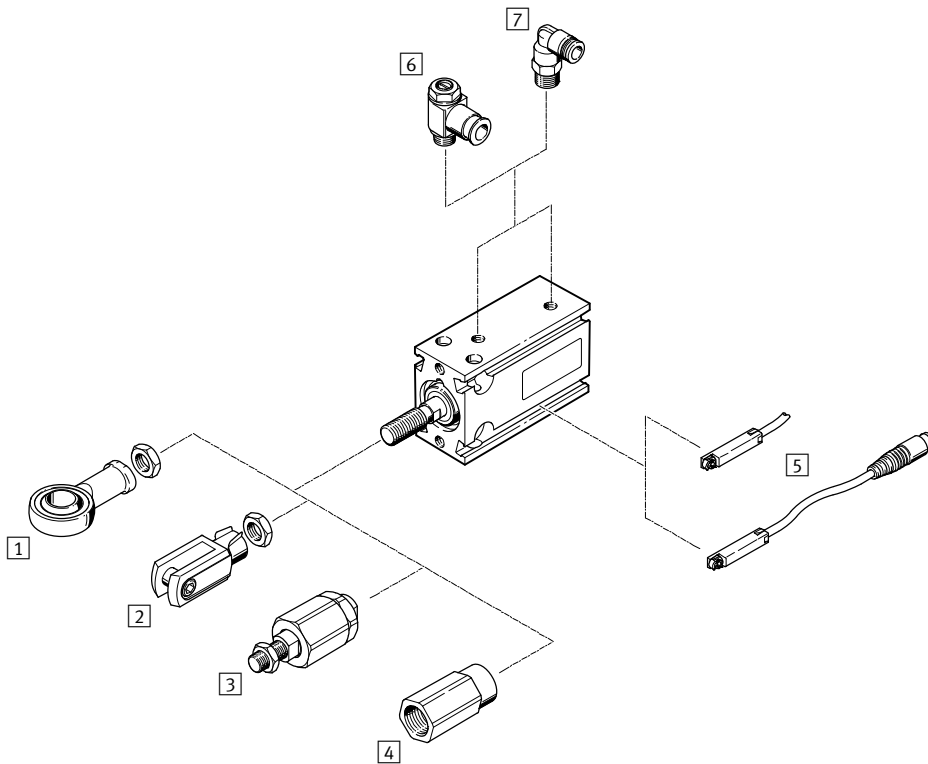

Varianten			
DMM	DMML	EMM	EMML
DMM-...-S2, DMM-...-S20	DMML-...-S2, DMML-...-S20	EMMZ	EMMLZ

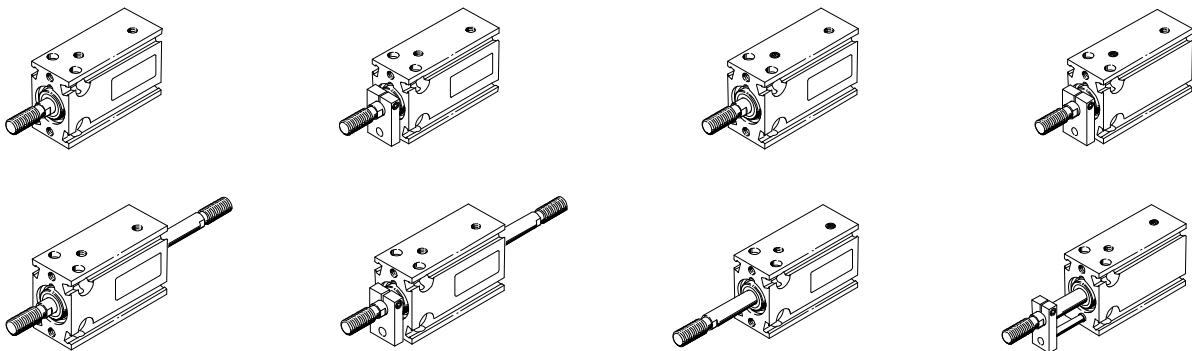

Kompaktzylinder DMM/EMM, Multimount

Peripherieübersicht

Zubehör						
	Kurzbeschreibung	DMM DMM-...-S2 DMM-...-S20	DMML DMML-...-S2 DMML-...-S20	EMM EMMZ	EMML EMMLZ	→ Seite/Internet
1	Gelenkkopf SGS	■	■	■	■	18
2	Gabelkopf SG	■	■	■	■	18
3	Flexo-Kupplung FK	■	■	■	■	18
4	Adapter AD	■ S20	■ S20	-	-	18
5	Näherungsschalter SME/SMT-8	■	■	■	■	18
6	Drossel-Rückschlagventil GRLA/GRLZ	■	■	■	■	19
7	Steckverschraubung QS	■	■	■	■	qs

Befestigungsmöglichkeiten

Befestigung vorn

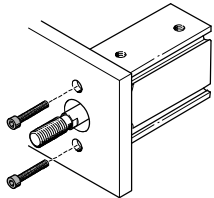

Befestigung hinten

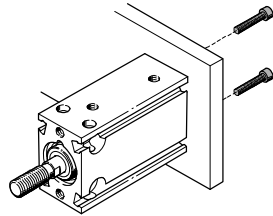

Befestigung hochkant

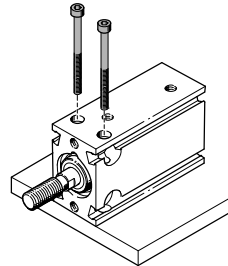

Befestigung flach

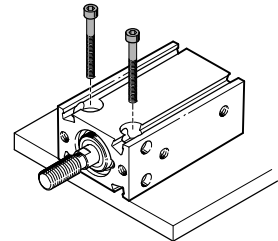

Kompaktzylinder DMM/EMM, Multimount

Typenschlüssel

DMML – 25 – 30 – P – A – S2

Typ	
Doppeltwirkend	
DMM	Grundtyp
DMML	verdrehgesichert
Einfachwirkend	
EMM	Grundtyp
EMMZ	Grundtyp, ziehend
EMML	verdrehgesichert
EMMLZ	verdrehgesichert, ziehend
Kolben-Ø [mm]	
Hub [mm]	
Dämpfung	
P	elastische Dämpfungsringe/-platten beidseitig
Positionserkennung	
A	für Näherungsschalter
Variante	
S2	durchgehende Kolbenstange
S6	warmfest bis 120 °C
S20	durchgehende hohle Kolbenstange

Kompaktzylinder DMM, Multimount

Datenblatt

Funktion

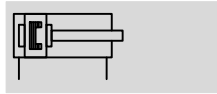

- \varnothing - Durchmesser
10 ... 32 mm

- | - Hublänge
5 ... 50 mm

-  - www.festo.com

Varianten



S2



S6



S20

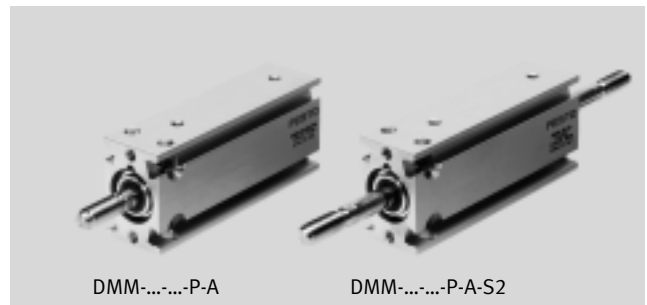

DMM-...-P-A

DMM-...-P-A-S2

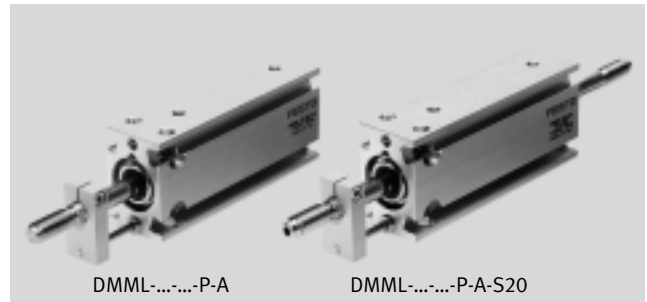

DMML-...-P-A

DMML-...-P-A-S20

Allgemeine Technische Daten

Kolben- \varnothing	10	16	20	25	32
Pneumatischer Anschluss	M3	M5	M5	M5	G1/8
Kolbenstangenende Außengewinde	M4	M6	M8	M10x1,25	M10x1,25
Betriebsmedium	Druckluft nach ISO 8573-1:2010 [7:4:4]				
Hinweis zum Betriebs-/ Steuermedium	geölter Betrieb möglich (im weiteren Betrieb erforderlich)				
Max. Betriebsdruck [bar]	10				
Konstruktiver Aufbau	Kolben				
	Kolbenstange				
Dämpfung	elastische Dämpfungsringe/-platten beidseitig				
Positionserkennung	für Näherungsschalter				
Befestigungsart	mit Durchgangsbohrung				
	mit Innengewinde				
Einbaulage	beliebig				

Umweltbedingungen

Variante	Grundtyp	S6
Umgebungstemperatur ¹⁾ [°C]	-20 ... +80	0 ... +120

1) Einsatzbereich der Näherungsschalter beachten

Kompaktzylinder DMM, Multimount

Datenblatt

FESTO

Kräfte [N] und Aufprallenergie [J]					
Kolben-Ø	10	16	20	25	32
Theoretische Kraft bei 6 bar, Vorlauf	47	121	188	295	483
	S2/S20	40	104	158	247
Theoretische Kraft bei 6 bar, Rücklauf	40	104	158	247	415
	S2/S20	40	104	158	247
Max. Aufprallenergie in den Endlagen	0,1	0,2	0,3	0,6	0,6

Technische Daten Verdrehsicherung					
Kolben-Ø	10	16	20	25	32
Max. Drehmoment an der Kolbenstange ¹⁾ [Nm]	0,02	0,01	0,01	0,015	0,02

1) Das max. Drehmoment darf auch bei der Montage von Befestigungselementen an der Kolbenstange nicht überschritten werden

Werkstoffe

Funktionsschnitt

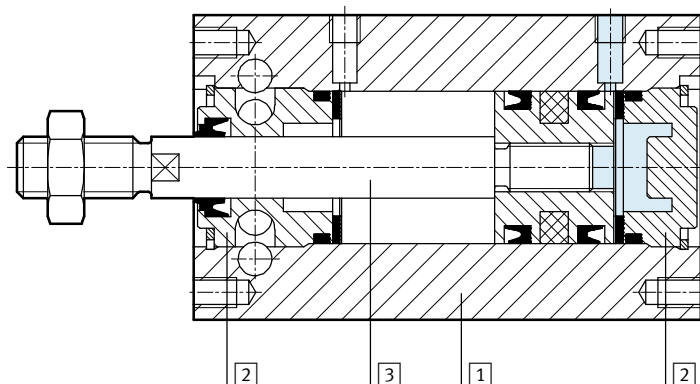

Kompaktzylinder	Grundtyp	S6
1 Gehäuse	Aluminium-Knetlegierung	Aluminium-Knetlegierung
2 Deckel	Messing	Messing
3 Kolbenstange	hochlegierter Stahl, rostfrei	hochlegierter Stahl, rostfrei
- Dichtungen	Polyurethan	Fluorkautschuk

Kompaktzylinder DMM, Multimount

Datenblatt

FESTO

Abmessungen – Grundzylinder

Download CAD-Daten → www.festo.com

Grundtyp DMM

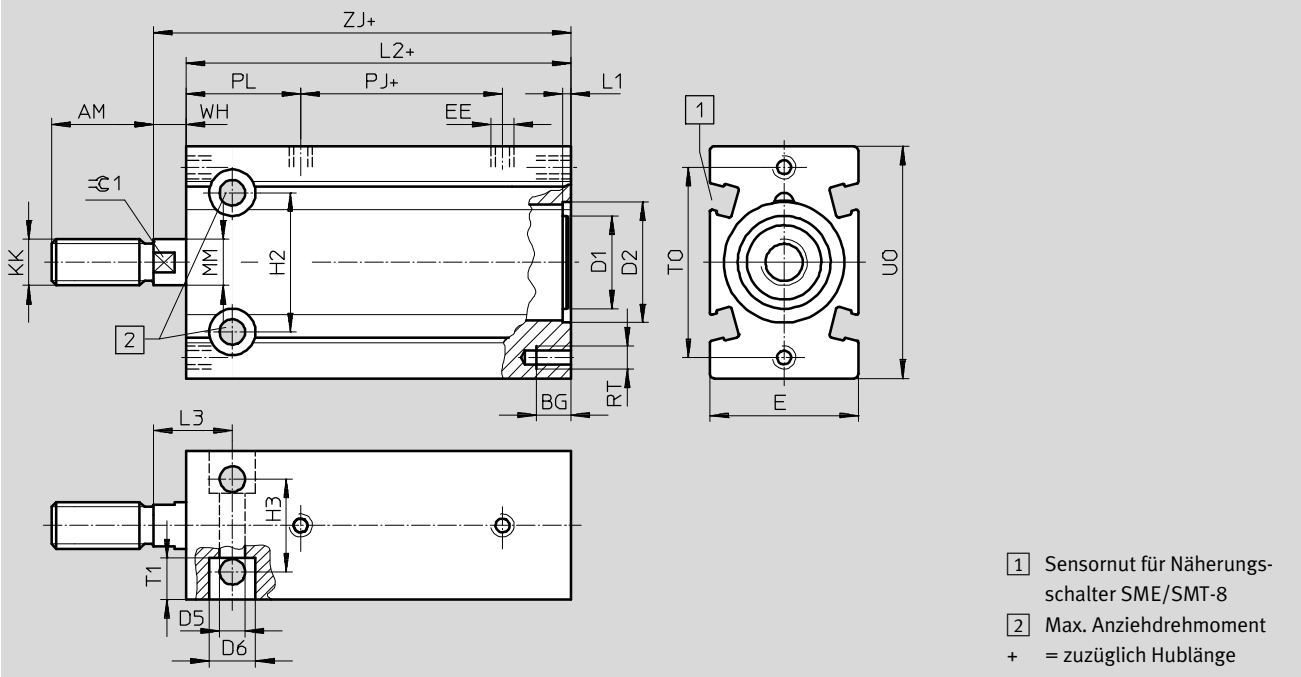

Verdrehsichert DMML

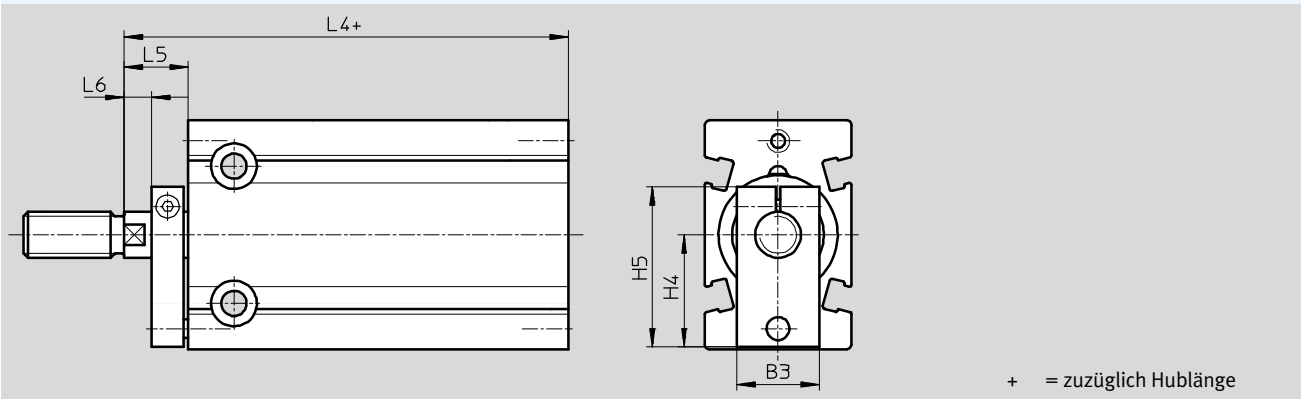

∅	AM	B3	BG	D1	D2	D5	D6	E	EE	H2	H3	H4	H5	KK	L1	L2
[mm]			+0,5	∅	∅ H7	∅ +0,2	∅ +0,3									
10	12	14	5	-	10,8	3,4	6	15	M3	13	9	11	19,5	M4	0,9	48
16	16	15	6	12,9	17	4,3	7,5	20	M5	19	13	15,5	24	M6	0,9	52
20	20	15	7,5	16	21	5,5	10	26	M5	24	16	19,5	29	M8	1,9	55
25	22	18	7,5	20	26	5,5	10	32	M5	30	20	24,5	36	M10x1,25	1,9	58
32	22	20	9	26	33	6,6	11	40	G1/8	40	24	30,5	45	M10x1,25	1,9	62

∅	L3	L4	L5	L6	MM	PJ	PL	RT	T1	U0	T0	WH	ZJ	∅C1	Max. Anziehdrehmoment [Nm] +10%
[mm]					∅									h13	
10	11	57	9	-	4	12	24	M3	5	25	19	2	50	-	1
16	13,5	64	12	3	6	16,5	22	M4	5,5	32	27	5	57	5	2,5
20	16	68	13	4	8	16,8	25,7	M5	8	40	33	6	61	7	3
25	17	72	14	5	10	18,5	24,7	M5	9	50	41	7	65	9	8
32	19	77	15	6	12	19	26	M6	11,5	62	52	8	70	10	9

Kompaktzylinder DMM, Multimount

Datenblatt

FESTO

Abmessungen – Varianten

Download CAD-Daten → www.festo.com

S2 – Durchgehende Kolbenstange

Grundtyp DMM

Verdrehgesichert DMML

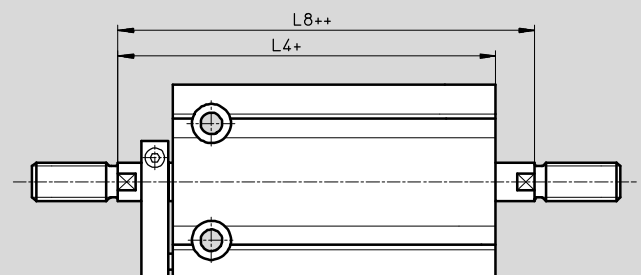
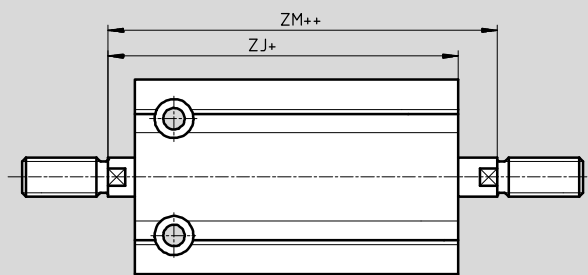

- + = zuzüglich Hublänge
- ++ = zuzüglich 2x Hublänge

S20 – Durchgehende hohle Kolbenstange

Grundtyp DMM

Verdrehgesichert DMML

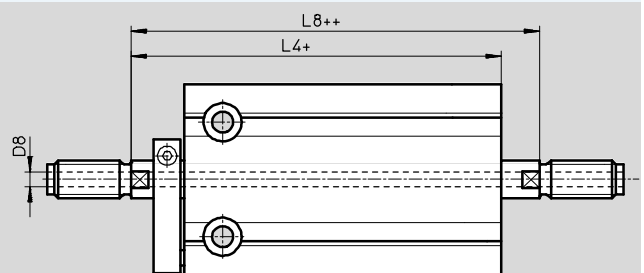
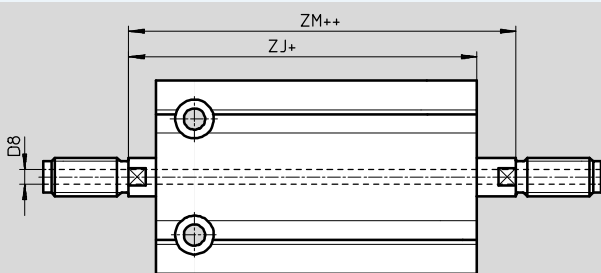

- + = zuzüglich Hublänge
- ++ = zuzüglich 2x Hublänge

∅	D8	L4	L8	ZJ	ZM
[mm]	∅				
10	–	57	59	50	52
16	2,3	64	69	57	62
20	3,2	68	74	61	67
25	3,8	72	79	65	72
32	4,5	77	85	70	78

Kompaktzylinder DMM, Multimount

Datenblatt

FESTO

Bestellangaben – Grundzylinder						
Typ	Kolben-Ø [mm]	Hub ¹⁾ [mm]	Grundtyp DMM		Verdrehgesichert DMML	
			Teile-Nr.	Typ	Teile-Nr.	Typ
	10	5	158502	DMM-10-5-P-A	158557	DMML-10-5-P-A
		10	158503	DMM-10-10-P-A	158558	DMML-10-10-P-A
		15	158504	DMM-10-15-P-A	158559	DMML-10-15-P-A
		20	158505	DMM-10-20-P-A	158560	DMML-10-20-P-A
		25	158506	DMM-10-25-P-A	158561	DMML-10-25-P-A
		30	158507	DMM-10-30-P-A	158562	DMML-10-30-P-A
	16	5	158511	DMM-16-5-P-A	158566	DMML-16-5-P-A
		10	158512	DMM-16-10-P-A	158567	DMML-16-10-P-A
		15	158513	DMM-16-15-P-A	158568	DMML-16-15-P-A
		20	158514	DMM-16-20-P-A	158569	DMML-16-20-P-A
		25	158515	DMM-16-25-P-A	158570	DMML-16-25-P-A
		30	158516	DMM-16-30-P-A	158571	DMML-16-30-P-A
		40	178210	DMM-16-40-P-A	178328	DMML-16-40-P-A
	20	5	158521	DMM-20-5-P-A	158576	DMML-20-5-P-A
		10	158522	DMM-20-10-P-A	158577	DMML-20-10-P-A
		15	158523	DMM-20-15-P-A	158578	DMML-20-15-P-A
		20	158524	DMM-20-20-P-A	158579	DMML-20-20-P-A
		25	158525	DMM-20-25-P-A	158580	DMML-20-25-P-A
		30	158526	DMM-20-30-P-A	158581	DMML-20-30-P-A
		40	158527	DMM-20-40-P-A	158582	DMML-20-40-P-A
		50	158528	DMM-20-50-P-A	158583	DMML-20-50-P-A
	25	5	158533	DMM-25-5-P-A ²⁾	158588	DMML-25-5-P-A ²⁾
		10	158534	DMM-25-10-P-A ²⁾	158589	DMML-25-10-P-A ²⁾
		15	158535	DMM-25-15-P-A ²⁾	158590	DMML-25-15-P-A ²⁾
		20	158536	DMM-25-20-P-A ²⁾	158591	DMML-25-20-P-A ²⁾
25		158537	DMM-25-25-P-A ²⁾	158592	DMML-25-25-P-A ²⁾	
30		158538	DMM-25-30-P-A ²⁾	158593	DMML-25-30-P-A ²⁾	
40		158539	DMM-25-40-P-A ²⁾	158594	DMML-25-40-P-A ²⁾	
50		158540	DMM-25-50-P-A ²⁾	158595	DMML-25-50-P-A ²⁾	
32	5	158545	DMM-32-5-P-A ²⁾	158600	DMML-32-5-P-A ²⁾	
	10	158546	DMM-32-10-P-A ²⁾	158601	DMML-32-10-P-A ²⁾	
	15	158547	DMM-32-15-P-A ²⁾	158602	DMML-32-15-P-A ²⁾	
	20	158548	DMM-32-20-P-A ²⁾	158603	DMML-32-20-P-A ²⁾	
	25	158549	DMM-32-25-P-A ²⁾	158604	DMML-32-25-P-A ²⁾	
	30	158550	DMM-32-30-P-A ²⁾	158605	DMML-32-30-P-A ²⁾	
	40	158551	DMM-32-40-P-A ²⁾	158606	DMML-32-40-P-A ²⁾	
	50	158552	DMM-32-50-P-A ²⁾	158607	DMML-32-50-P-A ²⁾	



1) Weitere Hublängen auf Anfrage

2) Im Lieferumfang ist eine Sechskantmutter für das Kolbenstangengewinde enthalten

Kompaktzylinder DMM, Multimount

Datenblatt

FESTO

Bestellangaben – Varianten						
Typ	Kolben-Ø [mm]	Hub ¹⁾ [mm]	Grundtyp DMM		Verdrehgesichert DMML	
			Teile-Nr.	Typ	Teile-Nr.	Typ
S2 – Durchgehende Kolbenstange						
	10	5, 10, 15, 20, 25, 30	158508	DMM-10-...-P-A-S2	158563	DMML-10-...-P-A-S2
	16	5, 10, 15, 20, 25, 30, 40	158517	DMM-16-...-P-A-S2	158572	DMML-16-...-P-A-S2
	20	5, 10, 15, 20, 25, 30, 40, 50	158529	DMM-20-...-P-A-S2	158584	DMML-20-...-P-A-S2
	25	5, 10, 15, 20, 25, 30, 40, 50	158541	DMM-25-...-P-A-S2²⁾	158596	DMML-25-...-P-A-S2²⁾
	32	5, 10, 15, 20, 25, 30, 40, 50	158553	DMM-32-...-P-A-S2²⁾	158608	DMML-32-...-P-A-S2²⁾
S6 – Warmfest bis 120 °C						
	10	5, 10, 15, 20, 25, 30	158509	DMM-10-...-P-A-S6	158564	DMML-10-...-P-A-S6
	16	5, 10, 15, 20, 25, 30, 40	158518	DMM-16-...-P-A-S6	158573	DMML-16-...-P-A-S6
	20	5, 10, 15, 20, 25, 30, 40, 50	158530	DMM-20-...-P-A-S6	158585	DMML-20-...-P-A-S6
	25	5, 10, 15, 20, 25, 30, 40, 50	158542	DMM-25-...-P-A-S6²⁾	158597	DMML-25-...-P-A-S6²⁾
	32	5, 10, 15, 20, 25, 30, 40, 50	158554	DMM-32-...-P-A-S6²⁾	158609	DMML-32-...-P-A-S6²⁾
S20 – Durchgehende hohle Kolbenstange						
	16	5, 10, 15, 20, 25, 30, 40	158519	DMM-16-...-P-A-S20	158574	DMML-16-...-P-A-S20
	20	5, 10, 15, 20, 25, 30, 40, 50	158531	DMM-20-...-P-A-S20	158586	DMML-20-...-P-A-S20
	25	5, 10, 15, 20, 25, 30, 40, 50	158543	DMM-25-...-P-A-S20²⁾	158598	DMML-25-...-P-A-S20²⁾
	32	5, 10, 15, 20, 25, 30, 40, 50	158555	DMM-32-...-P-A-S20²⁾	158610	DMML-32-...-P-A-S20²⁾

1) Weitere Hublängen auf Anfrage

2) Im Lieferumfang ist eine Sechskantmutter für das Kolbenstangengewinde enthalten

Kompaktzylinder EMM, Multimount

Datenblatt

Funktion

EMM, EMML

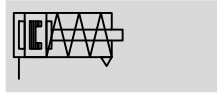

EMMZ, EMMLZ

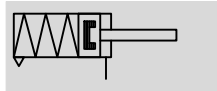

Varianten

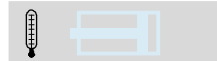

S6

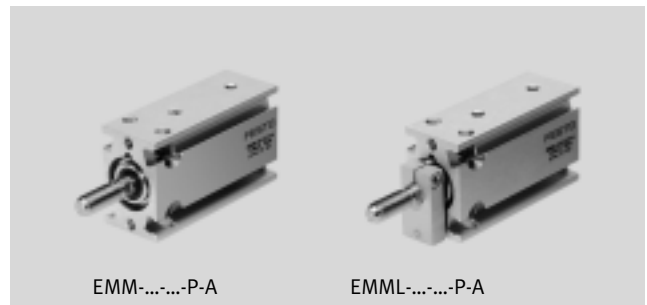

EMM-...-P-A

EMML-...-P-A

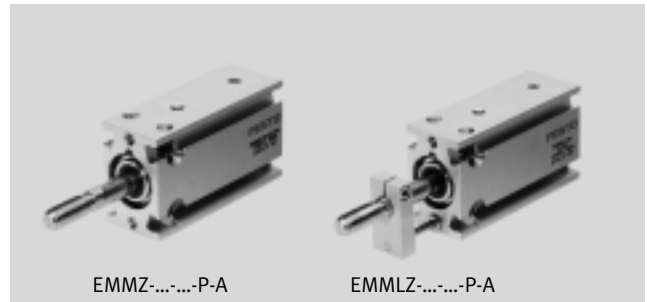

EMMZ-...-P-A

EMMLZ-...-P-A

⌀ - Durchmesser
10 ... 32 mm

▬ - Hublänge
5 ... 15 mm

www.festo.com

Allgemeine Technische Daten					
Kolben-∅	10	16	20	25	32
Pneumatischer Anschluss	M3	M5	M5	M5	G1/8
Kolbenstangenende Außengewinde	M4	M6	M8	M10x1,25	M10x1,25
Betriebsmedium	Druckluft nach ISO 8573-1:2010 [7:4:4]				
Hinweis zum Betriebs-/Steuermedium	geölter Betrieb möglich (im weiteren Betrieb erforderlich)				
Max. Betriebsdruck [bar]	10				
Max. Zusatzmasse ¹⁾ [g]	40	120	160	260	320
Konstruktiver Aufbau	Kolben				
	Kolbenstange				
Dämpfung	elastische Dämpfungsringe/-platten beidseitig				
Positionserkennung	für Näherungsschalter				
Befestigungsart	mit Durchgangsbohrung				
	mit Innengewinde				
Einbaulage	beliebig				

1) bei 6 bar. Andere Werte siehe Diagramm „Maximale zulässige Aufprallgeschwindigkeit v in Abhängigkeit der Zusatzmasse m“ → Seite 14

Umweltbedingungen		
Variante	Grundtyp	S6
Umgebungstemperatur ¹⁾ [°C]	-20 ... +80	0 ... +120

1) Einsatzbereich der Näherungsschalter beachten

Kompaktzylinder EMM, Multimount

Datenblatt

FESTO

Kräfte [N] und Aufprallenergie [J]						
Kolben-Ø		10	16	20	25	32
Theoretische Kraft bei 6 bar, Vorlauf	EMM/EMML	37	101	165	227	456
	EMMZ/EMMLZ	30	84	135	179	388
Max. Aufprallenergie in den Endlagen		0,1	0,2	0,3	0,6	0,6

Maximale zulässige Aufprallgeschwindigkeit v in Abhängigkeit der Zusatzmasse m

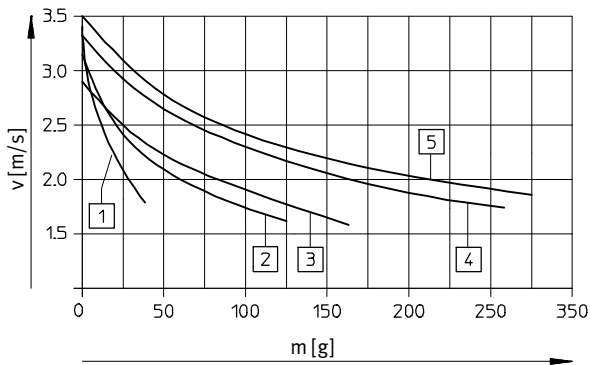

- 1 Ø 10 mm
- 2 Ø 16 mm
- 3 Ø 20 mm
- 4 Ø 25 mm

Minimale Federrückzugskraft F in Abhängigkeit vom Hub l

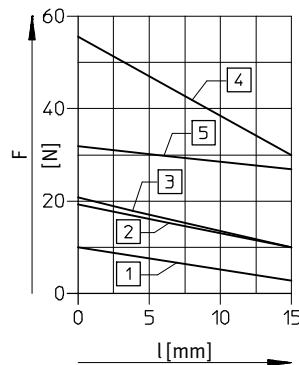

- 5 Ø 32 mm

Technische Daten Verdrehicherung						
Kolben-Ø		10	16	20	25	32
Max. Drehmoment an der Kolbenstange ¹⁾ [Nm]		0,02	0,01	0,01	0,015	0,02

1) Das max. Drehmoment darf auch bei der Montage von Befestigungselementen an der Kolbenstange nicht überschritten werden

Werkstoffe

Funktionsschnitt EMM(L) – Drückend

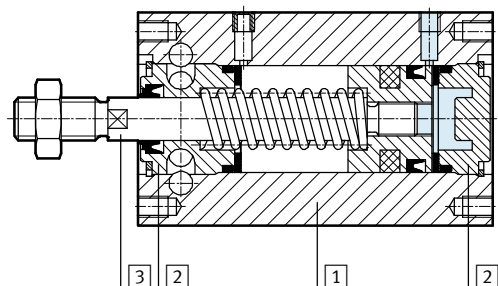

Funktionsschnitt EMM(L)Z – Ziehend

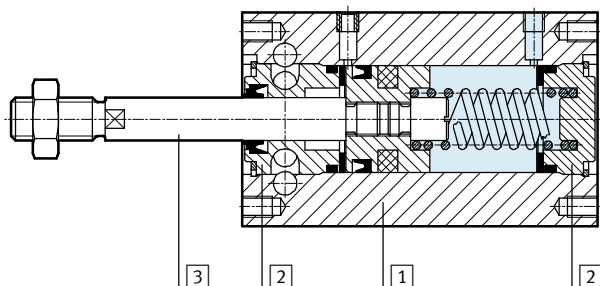

Kompaktzylinder	Grundtyp	S6
1 Gehäuse	Aluminium-Knetlegierung	Aluminium-Knetlegierung
2 Deckel	Messing	Messing
3 Kolbenstange	hochlegierter Stahl, rostfrei	hochlegierter Stahl, rostfrei
- Dichtungen	Polyurethan	Fluorkautschuk

Kompaktzylinder EMM, Multimount

Datenblatt

FESTO

Abmessungen

Download CAD-Daten → www.festo.com

Grundtyp EMM – Drückend

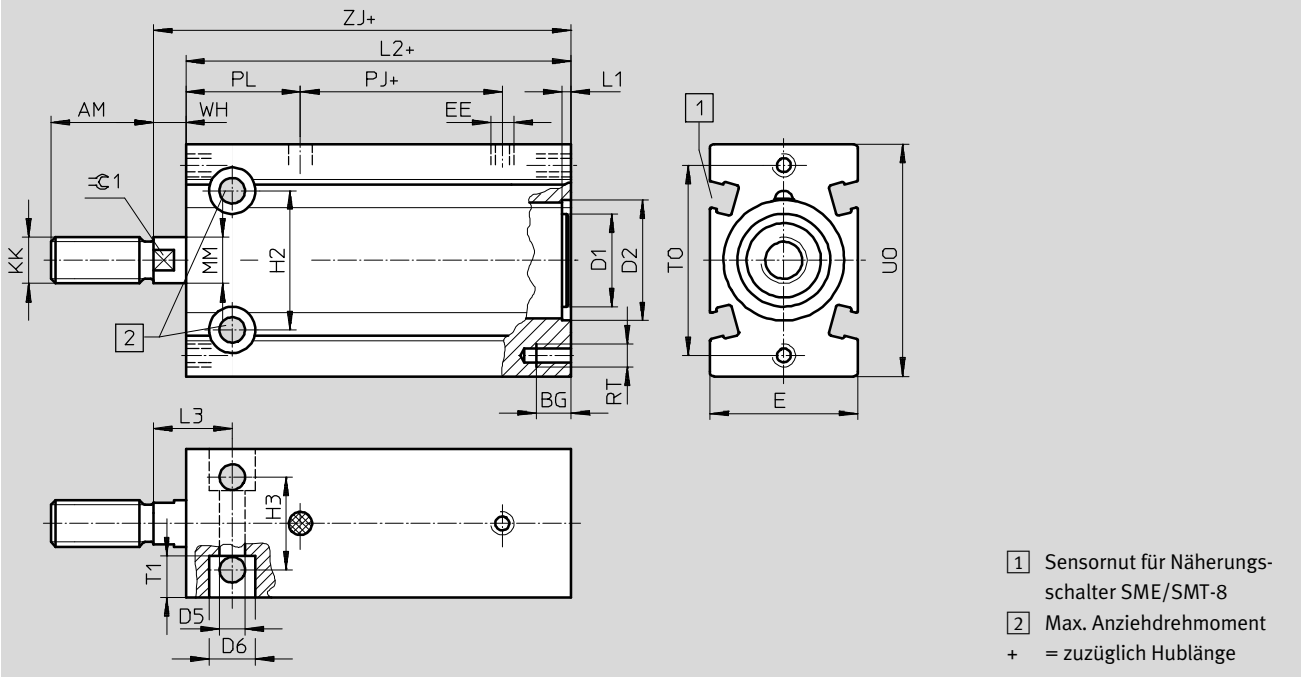

Verdrehsichert EMML – Drückend

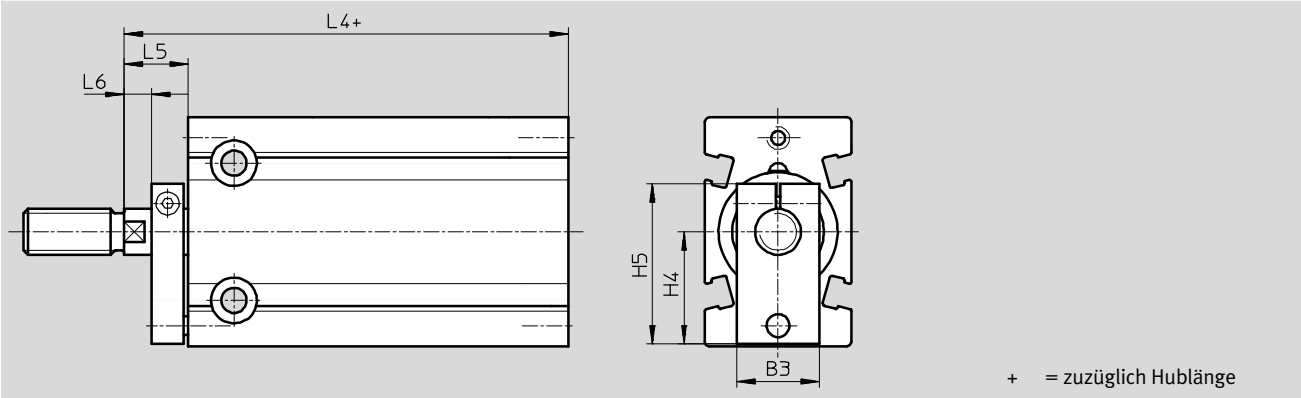

∅	AM	B3	BG	D1	D2	D5	D6	E	EE	H2	H3	H4	H5	KK	L1	L2
[mm]			+0,5	∅	∅ H7	∅ +0,2	∅ +0,3									
10	12	14	5	–	10,8	3,4	6	15	M3	13	9	11	19,5	M4	0,9	48
16	16	15	6	12,9	17	4,3	7,5	20	M5	19	13	15,5	24	M6	0,9	52
20	20	15	7,5	16	21	5,5	10	26	M5	24	16	19,5	29	M8	1,9	55
25	22	18	7,5	20	26	5,5	10	32	M5	30	20	24,5	36	M10x1,25	1,9	58
32	22	20	9	26	33	6,6	11	40	G1/8	40	24	30,5	45	M10x1,25	1,9	62

∅	L3	L4	L5	L6	MM	PJ	PL	RT	T1	U0	TO	WH	ZJ	∅C1	Max. Anziehdrehmoment [Nm] +10%
[mm]					∅									h13	
10	11	57	9	–	4	12	24	M3	5	25	19	2	50	–	1
16	13,5	64	12	3	6	16,5	22	M4	5,5	32	27	5	57	5	2,5
20	16	68	13	4	8	16,8	25,7	M5	8	40	33	6	61	7	3
25	17	72	14	5	10	18,5	24,7	M5	9	50	41	7	65	9	8
32	19	77	15	6	12	19	26	M6	11,5	62	52	8	70	10	9

Kompaktzylinder EMM, Multimount

Datenblatt

FESTO

Abmessungen

Download CAD-Daten → www.festo.com

Grundtyp EMMZ – Ziehend

Verdrehgesichert EMMLZ – Ziehend

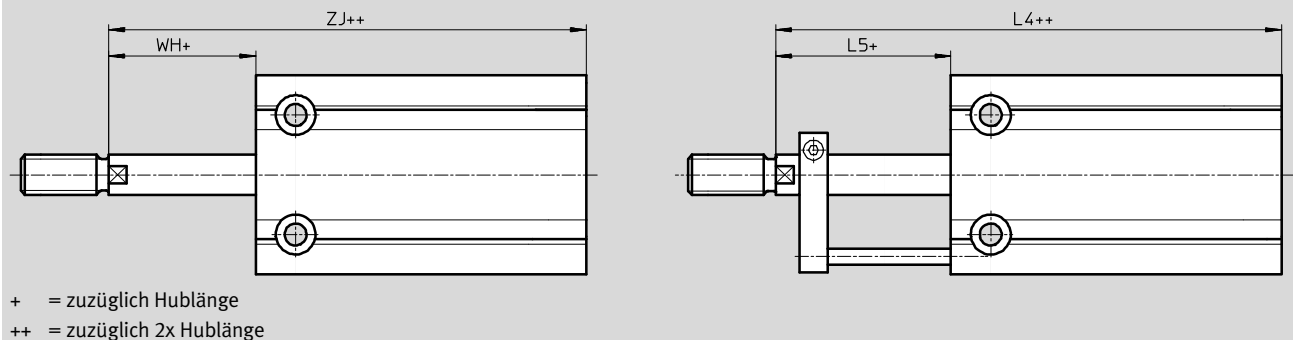

Ø	L4	L5	WH	ZJ
[mm]				
10	57	9	2	50
16	64	12	5	57
20	68	13	6	61
25	72	14	7	65
32	77	15	8	70

Bestellangaben – Grundzylinder drückend

Typ	Kolben-Ø [mm]	Hub ¹⁾ [mm]	Grundtyp EMM		Verdrehgesichert EMML	
			Teile-Nr.	Typ	Teile-Nr.	Typ
	10	5	158612	EMM-10-5-P-A	158637	EMML-10-5-P-A
		10	158613	EMM-10-10-P-A	158638	EMML-10-10-P-A
		15	158614	EMM-10-15-P-A	158639	EMML-10-15-P-A
	16	5	158617	EMM-16-5-P-A	158642	EMML-16-5-P-A
		10	158618	EMM-16-10-P-A	158643	EMML-16-10-P-A
		15	158619	EMM-16-15-P-A	158644	EMML-16-15-P-A
	20	5	158622	EMM-20-5-P-A	158647	EMML-20-5-P-A
		10	158623	EMM-20-10-P-A	158648	EMML-20-10-P-A
		15	158624	EMM-20-15-P-A	158649	EMML-20-15-P-A
	25	5	158627	EMM-25-5-P-A ²⁾	158652	EMML-25-5-P-A ²⁾
		10	158628	EMM-25-10-P-A ²⁾	158653	EMML-25-10-P-A ²⁾
		15	158629	EMM-25-15-P-A ²⁾	158654	EMML-25-15-P-A ²⁾
32	5	158632	EMM-32-5-P-A ²⁾	158657	EMML-32-5-P-A ²⁾	
	10	158633	EMM-32-10-P-A ²⁾	158658	EMML-32-10-P-A ²⁾	
	15	158634	EMM-32-15-P-A ²⁾	158659	EMML-32-15-P-A ²⁾	

1) Weitere Hublängen auf Anfrage

2) Im Lieferumfang ist eine Sechskantmutter für das Kolbenstangengewinde enthalten

Kompaktzylinder EMM, Multimount

Datenblatt

FESTO

Bestellangaben – Grundzylinder ziehend						
Typ	Kolben-Ø [mm]	Hub ¹⁾ [mm]	Grundtyp EMMZ		Verdrehgesichert EMMLZ	
			Teile-Nr.	Typ	Teile-Nr.	Typ
	10	5	158662	EMMZ-10-5-P-A	158687	EMMLZ-10-5-P-A
		10	158663	EMMZ-10-10-P-A	158688	EMMLZ-10-10-P-A
		15	158664	EMMZ-10-15-P-A	158689	EMMLZ-10-15-P-A
	16	5	158667	EMMZ-16-5-P-A	158692	EMMLZ-16-5-P-A
		10	158668	EMMZ-16-10-P-A	158693	EMMLZ-16-10-P-A
		15	158669	EMMZ-16-15-P-A	158694	EMMLZ-16-15-P-A
	20	5	158672	EMMZ-20-5-P-A	158697	EMMLZ-20-5-P-A
		10	158673	EMMZ-20-10-P-A	158698	EMMLZ-20-10-P-A
		15	158674	EMMZ-20-15-P-A	158699	EMMLZ-20-15-P-A
	25	5	158677	EMMZ-25-5-P-A ²⁾	158702	EMMLZ-25-5-P-A ²⁾
		10	158678	EMMZ-25-10-P-A ²⁾	158703	EMMLZ-25-10-P-A ²⁾
		15	158679	EMMZ-25-15-P-A ²⁾	158704	EMMLZ-25-15-P-A ²⁾
	32	5	158682	EMMZ-32-5-P-A ²⁾	158707	EMMLZ-32-5-P-A ²⁾
		10	158683	EMMZ-32-10-P-A ²⁾	158708	EMMLZ-32-10-P-A ²⁾
		15	158684	EMMZ-32-15-P-A ²⁾	158709	EMMLZ-32-15-P-A ²⁾

- 1) Weitere Hublängen auf Anfrage
- 2) Im Lieferumfang ist eine Sechskantmutter für das Kolbenstangengewinde enthalten

Bestellangaben – Varianten drückend						
Typ	Kolben-Ø [mm]	Hub ¹⁾ [mm]	Grundtyp EMM		Verdrehgesichert EMML	
			Teile-Nr.	Typ	Teile-Nr.	Typ
S6 – Warmfest bis 120 °C						
	10	5, 10, 15	158615	EMM-10-...-P-A-S6	158640	EMML-10-...-P-A-S6
	16	5, 10, 15	158620	EMM-16-...-P-A-S6	158645	EMML-16-...-P-A-S6
	20	5, 10, 15	158625	EMM-20-...-P-A-S6	158650	EMML-20-...-P-A-S6
	25	5, 10, 15	158630	EMM-25-...-P-A-S6 ²⁾	158655	EMML-25-...-P-A-S6 ²⁾
	32	5, 10, 15	158635	EMM-32-...-P-A-S6 ²⁾	158660	EMML-32-...-P-A-S6 ²⁾

- 1) Weitere Hublängen auf Anfrage
- 2) Im Lieferumfang ist eine Sechskantmutter für das Kolbenstangengewinde enthalten





Bestellangaben – Varianten ziehend						
Typ	Kolben-Ø [mm]	Hub ¹⁾ [mm]	Grundtyp EMMZ		Verdrehgesichert EMMLZ	
			Teile-Nr.	Typ	Teile-Nr.	Typ
S6 – Warmfest bis 120 °C						
	10	5, 10, 15	158665	EMMZ-10-...-P-A-S6	158690	EMMLZ-10-...-P-A-S6
	16	5, 10, 15	158670	EMMZ-16-...-P-A-S6	158695	EMMLZ-16-...-P-A-S6
	20	5, 10, 15	158675	EMMZ-20-...-P-A-S6	158700	EMMLZ-20-...-P-A-S6
	25	5, 10, 15	158680	EMMZ-25-...-P-A-S6 ²⁾	158705	EMMLZ-25-...-P-A-S6 ²⁾
	32	5, 10, 15	158685	EMMZ-32-...-P-A-S6 ²⁾	158710	EMMLZ-32-...-P-A-S6 ²⁾

- 1) Weitere Hublängen auf Anfrage
- 2) Im Lieferumfang ist eine Sechskantmutter für das Kolbenstangengewinde enthalten

Kompaktzylinder DMM/EMM, Multimount

Zubehör

FESTO

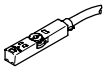
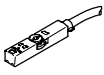

Bestellangaben – Kolbenstangenaufsätze				Datenblätter → Internet: kolbenstangenaufsatz			
Benennung	für Ø	Teile-Nr.	Typ	Benennung	für Ø	Teile-Nr.	Typ
Gelenkkopf SGS				Flexo-Kupplung FK			
	10	9253	SGS-M4		10	6528	FK-M4
	16	9254	SGS-M6		16	2061	FK-M6
	20	9255	SGS-M8		20	2062	FK-M8
	25	9261	SGS-M10x1,25		25	6140	FK-M10x1,25
	32						
Gabelkopf SG				Adapter AD			
	10	6532	SG-M4		16	157328	AD-M6-M5
	16	3110	SG-M6			157329	AD-M6-1/8
	20	3111	SG-M8			157330	AD-M6-1/4
	25	6144	SG-M10x1,25		20	157331	AD-M8-1/8
	32				157332	AD-M8-1/4	
				25	157333	AD-M10x1,25-1/8	
				32	157334	AD-M10x1,25-1/4	



Bestellangaben – Näherungsschalter für T-Nut, magnetoresistiv				Datenblätter → Internet: smt		
	Befestigungsart	Schalt- ausgang	Elektrischer Anschluss	Kabellänge [m]	Teile-Nr.	Typ
Schließer						
	von oben in Nut einsetzbar, bündig mit Zylinderprofil, kurze Bauform	PNP	Kabel, 3-adrig	2,5	574335	SMT-8M-A-PS-24V-E-2,5-OE
			Stecker M8x1, 3-polig	0,3	574334	SMT-8M-A-PS-24V-E-0,3-M8D
			Stecker M12x1, 3-polig	0,3	574337	SMT-8M-A-PS-24V-E-0,3-M12
		NPN	Kabel, 3-adrig	2,5	574338	SMT-8M-A-NS-24V-E-2,5-OE
			Stecker M8x1, 3-polig	0,3	574339	SMT-8M-A-NS-24V-E-0,3-M8D
Öffner						
	von oben in Nut einsetzbar, bündig mit Zylinderprofil, kurze Bauform	PNP	Kabel, 3-adrig	7,5	574340	SMT-8M-A-PO-24V-E-7,5-OE

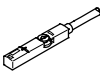

Kompaktzylinder DMM/EMM, Multimount

Zubehör

FESTO

Bestellangaben – Näherungsschalter für T-Nut, magnetisch Reed						Datenblätter → Internet: sme
	Befestigungsart	Schalt- ausgang	Elektrischer Anschluss	Kabellänge [m]	Teile-Nr.	Typ
Schließer						
	von oben in Nut einsetzbar, bündig mit Zylinderprofil	kontakt- behafet	Kabel, 3-adrig	2,5	543862	SME-8M-DS-24V-K-2,5-OE
				5,0	543863	SME-8M-DS-24V-K-5,0-OE
			Kabel, 2-adrig	2,5	543872	SME-8M-ZS-24V-K-2,5-OE
			Stecker M8x1, 3-polig	0,3	543861	SME-8M-DS-24V-K-0,3-M8D
	längs in Nut einschiebbar, bündig mit Zylinderprofil	kontakt- behafet	Kabel, 3-adrig	2,5	150855	SME-8-K-LED-24
			Stecker M8x1, 3-polig	0,3	150857	SME-8-S-LED-24
Öffner						
	längs in Nut einschiebbar, bündig mit Zylinderprofil	kontakt- behafet	Kabel, 3-adrig	7,5	160251	SME-8-O-K-LED-24

Bestellangaben – Verbindungsleitungen					Datenblätter → Internet: nebu
	Elektrischer Anschluss links	Elektrischer Anschluss rechts	Kabellänge [m]	Teile-Nr.	Typ
	Dose gerade, M8x1, 3-polig	Kabel, offenes Ende, 3-adrig	2,5	541333	NEBU-M8G3-K-2.5-LE3
			5	541334	NEBU-M8G3-K-5-LE3
	Dose gerade, M12x1, 5-polig	Kabel, offenes Ende, 3-adrig	2,5	541363	NEBU-M12G5-K-2.5-LE3
			5	541364	NEBU-M12G5-K-5-LE3
	Dose gewinkelt, M8x1, 3-polig	Kabel, offenes Ende, 3-adrig	2,5	541338	NEBU-M8W3-K-2.5-LE3
			5	541341	NEBU-M8W3-K-5-LE3
	Dose gewinkelt, M12x1, 5-polig	Kabel, offenes Ende, 3-adrig	2,5	541367	NEBU-M12W5-K-2.5-LE3
			5	541370	NEBU-M12W5-K-5-LE3

Bestellangaben – Drossel-Rückschlagventile				Datenblätter → Internet: grl			
	Anschluss		Werkstoff	Teile-Nr.	Typ		
	Gewinde	für Schlauch-Außen-Ø					
für Abluft							
	M3	3	Metall-Ausführung	175041	GRLA-M3-QS-3		
		M5		3	193137	GRLA-M5-QS-3-D	
				4	193138	GRLA-M5-QS-4-D	
				6	193139	GRLA-M5-QS-6-D	
	G1/8	3		193142	GRLA-1/8-QS-3-D		
		4		193143	GRLA-1/8-QS-4-D		
		6		193144	GRLA-1/8-QS-6-D		
		8		193145	GRLA-1/8-QS-8-D		
	für Zuluft						
		M3		3	Metall-Ausführung	175043	GRLZ-M3-QS-3
M5			3	193153		GRLZ-M5-QS-3-D	
			4	193154		GRLZ-M5-QS-4-D	
			6	193155		GRLZ-M5-QS-6-D	
G1/8		3	193156	GRLZ-1/8-QS-3-D			
		4	193157	GRLZ-1/8-QS-4-D			
		6	193158	GRLZ-1/8-QS-6-D			
		8	193159	GRLZ-1/8-QS-8-D			