

## Hadicové ventily VZQA

**FESTO**

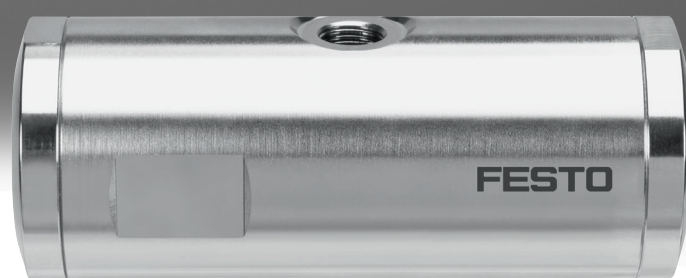

## Technické údaje

### Použití

- Hadicový ventil je ventil 2/2, který umožňuje řídit kapalná, prašná, pevná i smíšená média.

### Konstrukce

- těleso lze snadno čistit (Clean Design)
- v klidové poloze otevřený nebo zavřený
- uzavírací prvek z elastomeru

### Oblasti uplatnění

- plnicí zařízení
  - dávkovací a vážicí systémy
  - zařízení pro práškové lakování
  - jednotky pro řízení tlaku nebo sání vzduchu
  - pneumatické dopravní systémy
  - zařízení pro pískové tryskání
- příklady protékajících médií:
- granuláty
  - prášek
  - prach
  - kapaliny obsahující pevné látky
  - výrobky obsahující vlákna
  - velmi viskózní média
  - abrazivní média
  - korozivní média
  - pastovitá média

### Funkce

Hadicové ventily jsou ventily 2/2 s tvarovým prvkem z elastomeru.

Volný průchod v otevřeném stavu zajišťuje minimální odpor proudění a brání usazování média a zanesení.

#### VZQA-C-M22C (klidová poloha uzavřena)

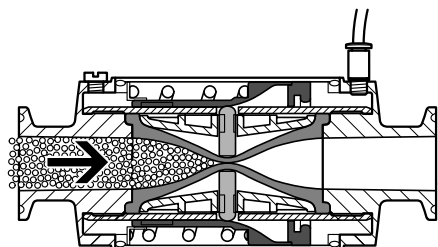

V klidové poloze je hadicový ventil uzavřený. Je-li na ovládání ventilu přiveden stlačený vzduch, uzavírací prvek ve tvaru hadice se otevře a průtok média je uvolněn. Ventil konstruovaný jako uzavírací se po přivedení tlaku zavírá silou pružiny. Ventil umožňuje ovládat průtok tekutých a plyných médií.

#### VZQA-C-M22U (klidová poloha otevřena)

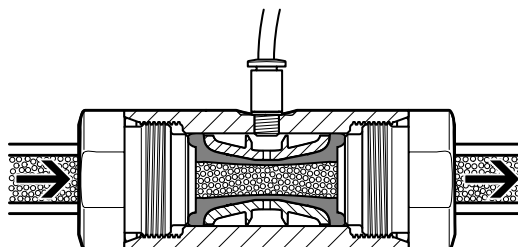

V klidové poloze je hadicový ventil otevřený. Je-li na ovládání ventilu přiveden stlačený vzduch, uzavírací prvek ve tvaru hadice se zavře a průtok média je uzavřen. Ventil konstruovaný jako otevírací se otevře po odpojení přiváděného tlaku díky tvarové paměti uzavíracího prvku resp. tlakem protékajícího média. Ventil umožňuje ovládat průtok tekutých či práškových médií, pevných materiálů (granuláty) i směsí látek.

### Upozornění

Pokud se vlivem opotřebení objeví netěsnost uzavíracího prvku, není již zaručeno hermetické oddělení mezi okruhem média a řídicím okruhem. Pronikající médium by se mohlo dostat do řídicího okruhu a z něj dále. Je nutné zajistit, aby bylo vyloučeno nebezpečí (např. vlivem agresivních či horkých médií). Napájení řídicího ventilu stlačeným vzduchem je nutné zajistit proti vniknutí protékajícího média vhodným zpětným ventilem nebo je nutné namontovat do ovládacího přívodu v bezprostřední blízkosti ventilu vhodnou pojistku proti zpětnému průtoku. Při výpadku uzavíracího prvku může řídicí médium vnikat do okruhu protékajícího média. Okruh protékajícího média musí být proto navržen na nastavený provozní tlak. Je nutné zajistit, aby bylo vyloučeno případné nebezpečí.

## Přehled dodávek

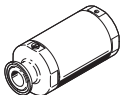
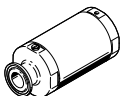
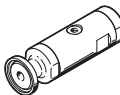
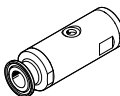
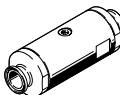
typ	jmenovitá světlost DN	připojení armatury	průtok [m <sup>3</sup> /h]	připojení řídicího tlaku 12, max. přípustná hloubka zašroubování	→ strana/internet
klidová poloha uzavřena M22C					
	VZQA-C-M22C	6	G1/4 1/4 NPT svorky dle DIN 32676, řada A svorky dle ASME-BPE, typ A	0,7	M3, 3 mm 6
	VZQA-C-M22C	15	G1/2 1/2 NPT svorky dle DIN 32676, řada A svorky dle ASME-BPE, typ A	5	M5, 5 mm 6
klidová poloha otevřena M22U					
	VZQA-C-M22U	6	G1/4 1/4 NPT svorky dle DIN 32676, řada A svorky dle ASME-BPE, typ A	0,7	M5, 4,5 mm 10
	VZQA-C-M22U	15	G1/2 1/2 NPT svorky dle DIN 32676, řada A svorky dle ASME-BPE, typ A	5	G1/8, 5 mm 10
	VZQA-C-M22U	25	G1 1 NPT svorky dle DIN 32676, řada A svorky dle ASME-BPE, typ A svorky dle ASME-BPE, typ B	18	G1/8, 6 mm 10

## Údaje pro objednávky – volitelné možnosti výrobku

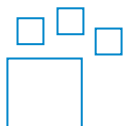

Konfigurovatelný výrobek  
Tento výrobek a všechny jeho  
volitelné možnosti můžete  
objednat pomocí konfigurátoru.

Konfigurátor naleznete na stránce  
→ [www.festo.com/catalogue/...](http://www.festo.com/catalogue/...)  
Zadejte číslo dílu nebo typ.

č. dílu	typ
3174282	VZQA-C-M22C
2037881	VZQA-C-M22U

Přehled periférií

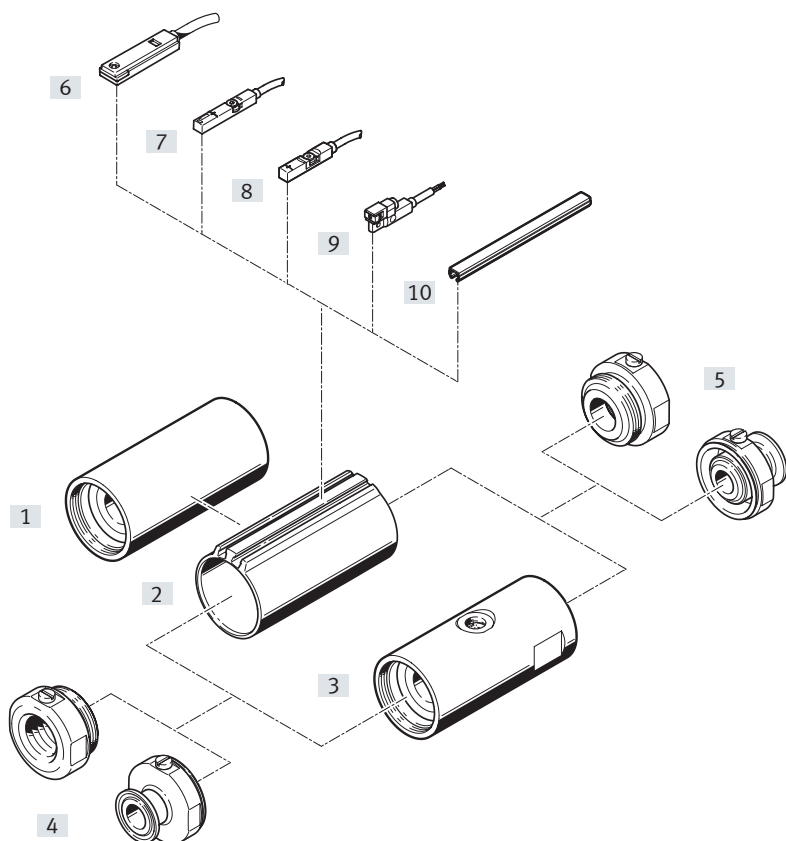

Příslušenství	popis	→ strana/internet
základní těleso		6
[1] VZQA-C-M22C	<ul style="list-style-type: none"> <li>v klidu uzavřeno</li> <li>varianta „materiál tělesa ušlechtilá ocel“</li> </ul>	
[2] VZQA-C-M22C	<ul style="list-style-type: none"> <li>v klidu uzavřeno</li> <li>varianta „materiál tělesa hliník“ (vždy s drážkou T)</li> <li>integrovaný magnetický kroužek je k dispozici jen při volbě „druh snímání koncových poloh“</li> </ul>	
[3] základní těleso VZQA-C-M22U	v klidové poloze otevřeno	10
[4] připojení 1	na výběr jsou různá připojení: <ul style="list-style-type: none"> <li>vnitřní závit G</li> <li>vnitřní závit NPT</li> <li>svorky DIN 32676, řada A</li> <li>svorky ASME-BPE, typ A</li> <li>svorky ASME-BPE, typ B</li> </ul>	–
[5] připojení 2	na výběr jsou různá připojení: <ul style="list-style-type: none"> <li>vnitřní závit G</li> <li>vnitřní závit NPT</li> <li>svorky DIN 32676, řada A</li> <li>svorky ASME-BPE, typ A</li> <li>svorky ASME-BPE, typ B</li> </ul>	–
přibližovací čidla pro drážku T		15
[6] SME-8	jazyčkové relé, nasazují se podélně do drážky	
[7] SME-8M	jazyčkové relé, nasazují se shora do drážky	
[8] SMT-8M	magnetorezistivní, nasazují se shora do drážky, dle nach EU směrnice po ochranu Ex	
[9] SMT-8G	magnetorezistivní, nasazují se podélně do drážky	
[10] krycí lišty do drážky ABP-5-S	pro ochranu kabelu čidla a drážky pro čidla před nečistotami	16

## Vysvětlení typového značení

<b>001</b>	<b>řada</b>	
<b>VZQA</b>	hadicový ventil, pneumaticky ovládaný	
<b>002</b>	<b>provedení výrobku</b>	
<b>C</b>	konstrukce pro snadné čištění	
<b>003</b>	<b>funkce ventilu</b>	
<b>M22C</b>	ventil 2/2, v klidu uzavřen	
<b>M22U</b>	ventil 2/2, v klidu otevřen	
<b>004</b>	<b>jmenovitá světlost DN [mm]</b>	
<b>6</b>	6	
<b>15</b>	15	
<b>25</b>	25	
<b>005</b>	<b>druh připojení armatury 1</b>	
<b>G</b>	vnitřní závit G	
<b>T</b>	vnitřní závit NPT	
<b>S1</b>	svorky dle ASME-BPE	
<b>S5</b>	svorky dle DIN 32676	
<b>S12</b>	svorky dle ASME-BPE	
<b>006</b>	<b>druh připojení armatury 2</b>	
<b>G</b>	vnitřní závit G	
<b>T</b>	vnitřní závit NPT	
<b>S1</b>	svorky dle ASME-BPE	
<b>S5</b>	svorky dle DIN 32676	
<b>S12</b>	svorky dle ASME-BPE	

<b>007</b>	<b>materiál tělesa</b>	
<b>AL</b>	hliník	
<b>V2</b>	ušlechtilá ocel (austenitická, chrom-niklová/1.4301, 1.4303, 1.4306 (AISI 304L))	
<b>V4</b>	ušlechtilá ocel (s přísadou chrom-nikl-molybdenu, austenitická 1.4401, 1.4404 (AISI 316L), 1.4408)	
<b>008</b>	<b>materiál krytu tělesa</b>	
<b>AL</b>	hliník	
<b>V4</b>	ušlechtilá ocel	
<b>POM</b>	polyoxymetylen	
<b>009</b>	<b>materiál uzavíracího prvku</b>	
<b>E</b>	EPDM	
<b>N</b>	NBR	
<b>S1</b>	silikon	
<b>010</b>	<b>rozsah tlaku médií</b>	
<b>2</b>	0 ... 2 bary	
<b>4</b>	0 ... 4 bary	
<b>6</b>	0 ... 6 barů	
<b>011</b>	<b>způsob snímání</b>	
	bez	
<b>E</b>	koncová poloha	

## Technické údaje M22C



Obecné technické údaje		
jmenovitá světlost DN	6	15
jmenovitý tlak armatury PN	10	
konstrukce	pneumaticky ovládaný hadicový ventil	
ovládání	pneumatické	
princíp těsnění	měkké	
montážní poloha	libovolná	
funkce ventilu	2/2, v klidu uzavřen, monostabilní	
směr proudění	reverzibilní	
návrat do základní polohy	mechanickou pružinou	
řízení	externí řízení	
upevnění	montáž do vedení	
přívod pomocného řídicího tlaku 12	M3	M5
čas sepnutí [ms]	125	150
čas vypnutí [ms]	125	250
průtok Kv [m <sup>3</sup> /h]	0,7	5
max. viskozita [mm <sup>2</sup> /s]	4000	

Provozní a okolní podmínky		
jmenovitá světlost DN	6	15
provozní tlak		
	[MPa]	0,35 ... 0,6
	[psi]	49,3 ... 87
	[bar]	3,5 ... 6
destrukční tlak		
	[MPa]	1,6
	[psi]	232
	[bar]	16
tlak média		
VZQA-C-M22C-...-2	[MPa]	0 ... 0,2
	[psi]	0 ... 29
	[bar]	0 ... 2
VZQA-C-M22C-...-4	[MPa]	0 ... 0,4
	[psi]	0 ... 58
	[bar]	0 ... 4
VZQA-C-M22C-...-6	[MPa]	–
	[psi]	0 ... 87
	[bar]	0 ... 6
teplota okolí [°C]		-5 ... +60
teplota média [°C]		-5 ... +100
skladovací teplota [°C]		6 ... 8
vhodnost pro potravinářství <sup>1)</sup>		viz rozšířené informace o materiálech
řídící médium		stlačený vzduch dle normy ISO 8573-1:2010 [7:4:1]
médium		stlačený vzduch dle normy ISO 8573-1:2010 [-:1:1]
		voda

1) další informace [www.festo.com/catalogue/...](http://www.festo.com/catalogue/...) → Support/Downloads

## Technické údaje M22C

Materiály		Číslo materiálu
těleso		
V2V4	silně legovaná ocel, nerezová	1,4301
ALV4, ALAL	tvárný legovaný hliník	–
kryt tělesa	silně legovaná ocel, nerezová	1,4404
miska		
jmenovitá světlost DN6	PPS	
jmenovitá světlost DN15	PA6	
těsnění	FPM	
uzavírací prvek		
VZQA-C-M22C-...-2	VMQ (silikon)	
VZQA-C-M22C-...-4	EPDM	
VZQA-C-M22C-...-6	EPDM	
upozornění k materiálu	ve shodě s RoHS	
	obsahuje látky LABS (bránící nanášení laků)	

## Technické údaje M22C

### Rozměry

modely CAD ke stažení → [www.festo.com](http://www.festo.com)

vyobrazení připojení 1: svorky dle DIN 32676, řada A, připojení 2: G1/2

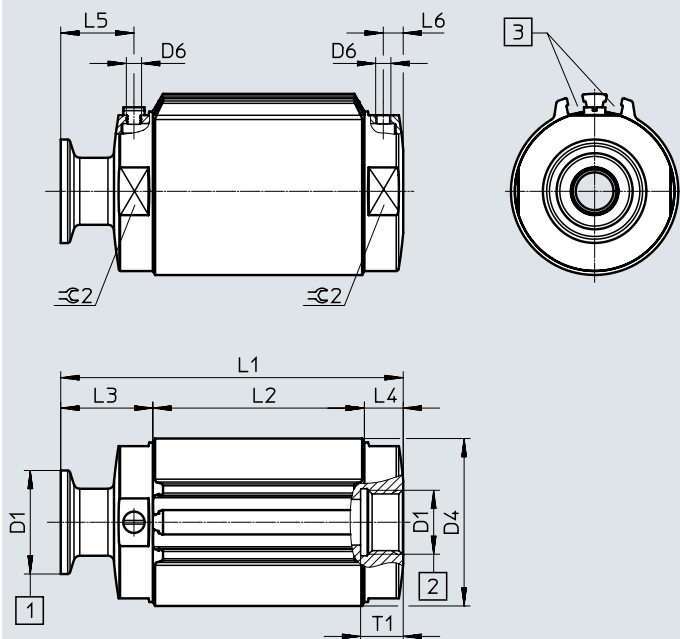

[1] připojení 1

[2] připojení 2



[3] drážka pro čidla



připojení armatury	D1	materiál těleso	D4 ø	D6	L2	L3	L4	L5	L6	T1	≈C 2
<b>jmenovitá světlost DN6</b>											
G	G1/4	AL	36	M3	47,2	10,9	10,9	4,8	4,8	12	32
G	G1/4	V2	33,6			10,9	10,9	4,8	4,8	12	
T	1/4 NPT					10,9	10,9	4,8	4,8	10	
S5	DIN 32676, řada A					24	24	17,9	17,9	-	
S1	ASME-BPE, typ A					24	24	17,9	17,9	-	
<b>jmenovitá světlost DN15</b>											
G	G1/2	V2	52,4	M5	69,5	12,8	12,8	6,6	6,6	14	50
		AL	55			12,8	12,8	6,6	6,6		
T	1/2 NPT	V2	52,4			12,8	12,8	6,6	6,6		
		AL	55			12,8	12,8	6,6	6,6		
S5	DIN 32676, řada A	V2	55			30,3	30,3	24	24		
S1	ASME-BPE, typ A	V2	55	30,3	30,3	24	24				

kombinace armatur	L1
<b>jmenovitá světlost DN6</b>	
GG	69
GT, TT, TG	69
S1S1, S1S5, S5S5, S5S1	95,1
S1G, S1T, GS1, TS1, S5G, S5T, GS5, TS5	82,1
<b>jmenovitá světlost DN15</b>	
GG	95
GT, TT, TG	95
S1S1, S1S5, S5S5, S5S1	130
S1G, S1T, GS1, TS1, S5G, S5T, GS5, TS5	112,5



## Technické údaje M22C

Údaje pro objednávky						
hadicové ventily	jmenovitá světlost DN	připojení armatury	materiál uzavírací prvek	hmotnost [g]	č. dílu	typ
	6	G1/4	EPDM	253	8091739	VZQA-C-M22C-6-GG-V2V4E-4
		1/4 NPT		253	4748311	VZQA-C-M22C-6-TT-V2V4E-4
		G1/4	VMQ (silikon)	253	8117024	VZQA-C-M22C-6-GG-V2V4S1-2
		1/4 NPT		256	8117025	VZQA-C-M22C-6-TT-V2V4S1-2
	6	svorky dle DIN 32676, řada A	EPDM	311	8079857	VZQA-C-M22C-6-S5S5-V2V4E-4
		svorky dle ASME-BPE, typ A		302	8079858	VZQA-C-M22C-6-S1S1-V2V4E-4
		svorky dle DIN 32676, řada A	VMQ (silikon)	311	8117022	VZQA-C-M22C-6-S5S5-V2V4S1-2
		svorky dle ASME-BPE, typ A		302	8117023	VZQA-C-M22C-6-S1S1-V2V4S1-2
	6	G1/4	EPDM	137	4748312	VZQA-C-M22C-6-GG-ALALE-4

Údaje pro objednávky						
hadicové ventily	jmenovitá světlost DN	připojení armatury	materiál uzavírací prvek	hmotnost [g]	č. dílu	typ
	15	G1/2	EPDM	536	3412426	VZQA-C-M22C-15-GG-V2V4E-6
		G1/2	VMQ (silikon)	549	3412428	VZQA-C-M22C-15-GG-V2V4S1-2
		1/2 NPT		549	3412429	VZQA-C-M22C-15-TT-V2V4S1-2
	15	svorky dle DIN 32676, řada A	EPDM	666	3412424	VZQA-C-M22C-15-S5S5-V2V4E-6
		svorky dle DIN 32676, řada A	VMQ (silikon)	655	3412427	VZQA-C-M22C-15-S5S5-V2V4S1-2
		svorky dle ASME-BPE, typ A		611	3412430	VZQA-C-M22C-15-S1S1-V2V4S1-2
s integrovaným magnetickým kroužkem ke snímání koncových poloh						
	15	svorky dle DIN 32676, řada A	EPDM	607	3412425	VZQA-C-M22C-15-S5S5-ALV4E-6-E

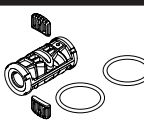
Údaje pro objednávky								
těsnící vložka	jmenovitá světlost DN	skladovací teplota [°C]	materiál uzavíracího prvku	upozornění k materiálu	vhodnost pro potravinářství	č. dílu	typ	
	6	6 ... 8	EPDM	–	ve shodě s RoHS	1)	3418620	VAVC-Q2-M22C-6-E
		5 ... 30	VMQ (silikon)			obsahují látky LABS (bránící nanášení laků)	2)	8119890
	15	6 ... 8	EPDM	–		1)	3418619	VAVC-Q2-M22C-15-E
		5 ... 30	VMQ (silikon)	obsahují látky LABS (bránící nanášení laků)		2)	8117430	VAVC-Q2-M22C-15-S1

- 1) viz rozšířené informace o materiálech  
další informace [www.festo.com/catalogue/...](http://www.festo.com/catalogue/...) → Support/Downloads.
- 2) viz prohlášení o shodě

## Technické údaje M22U



Obecné technické údaje				
jmenovitá světlost DN		6	15	25
jmenovitý tlak armatury PN		10		
konstrukce		pneumaticky ovládaný hadicový ventil		
ovládání		pneumatické		
princíp těsnění		měkké		
montážní poloha		libovolná		
funkce ventilu		2/2 v klidu otevřen, monostabilní		
směr proudění		reverzibilní		
návrat do základní polohy		tvarová paměť materiálu		
řízení		externí řízení		
upevnění		montáž do vedení		
přívod pomocného řídicího tlaku 12		M5	G1/8	G1/8
čas sepnutí	[ms]	125	250	250
čas vypnutí	[ms]	125	250	250
průtok Kv	[m <sup>3</sup> /h]	0,7	5	18
max. viskozita	[mm <sup>2</sup> /s]	4000		

Materiály				
VZQA-C-M22U-...	V4V4	ALAL	ALV4	ALPOM
těleso	silně legovaná ocel, nerezová	tvárný legovaný hliník		
číslo materiálu tělesa	1,4404	-		
kryt tělesa	silně legovaná ocel, nerezová	tvárný legovaný hliník	silně legovaná ocel, nerezová	POM
miska	PA6			
těsnění	FPM			
upozornění k materiálu				
u uzavíracího prvku NBR, EPDM, VMQ (Silikon)	ve shodě s RoHS			
u uzavíracího prvku VMQ (Silikon)	obsahuje látky LABS (bránící nanášení laků)			

## Technické údaje M22U

Provozní a okolní podmínky		6	15	25
jmenovitá světlost DN				
provozní tlak				
	[MPa]	0,1 ... 0,65		
	[psi]	1,5 ... 94,3		
	[bar]	1 ... 6,5		
přetěžovací tlak				
	[MPa]	0,78		
	[psi]	113,1		
	[bar]	7,8		
tlak média				
	[MPa]	0 ... 0,4		
	[psi]	0 ... 58		
	[bar]	0 ... 4		
destrukční tlak				
	[MPa]	1,6		
	[psi]	232		
	[bar]	16		
diferenciální tlak				
u uzavíracího prvku NBR, EPDM	[MPa]	0,25		
	[psi]	36,25		
	[bar]	2,5		
u uzavíracího prvku VMQ (Silikon)	[MPa]	0,25		0,3
	[psi]	36,25		43,5
	[bar]	2,5		3
teplota okolí	[°C]	-5 ... +60		
skladovací teplota				
u uzavíracího prvku NBR, EPDM	[°C]	6 ... 8		
u uzavíracího prvku VMQ (Silikon)	[°C]	5 ... 30		
řídící médium				
u uzavíracího prvku EPDM		stlačený vzduch dle normy ISO 8573-1:2010 [7:4:1]		
u uzavíracího prvku NBR, VMQ (Silikon)		stlačený vzduch dle normy ISO 8573-1:2010 [7:4:4]		
médium				
u uzavíracího prvku EPDM		stlačený vzduch dle normy ISO 8573-1:2010 [-:~:1]		
		voda		
u uzavíracího prvku NBR, VMQ (Silikon)		stlačený vzduch dle normy ISO 8573-1:2010 [-:~:~]		
teplota média				
u uzavíracího prvku NBR	[°C]	-5 ... +60		
u uzavíracího prvku EPDM	[°C]	-5 ... +100		
u uzavíracího prvku VMQ (Silikon)	[°C]	-5 ... +150		
vhodnost pro potravinářství				
u uzavíracího prvku EPDM		viz rozšířené informace o materiálech <sup>1)</sup>		
u uzavíracího prvku NBR, VMQ (Silikon)		viz prohlášení o shodě		

1) další informace [www.festo.com/catalogue/...](http://www.festo.com/catalogue/...) → Support/Downloads.

## Technické údaje M22U

### Rozměry

modely CAD ke stažení → [www.festo.com](http://www.festo.com)

vyobrazení připojení 1: svorky dle DIN 32676, řada A, připojení 2: G1/2

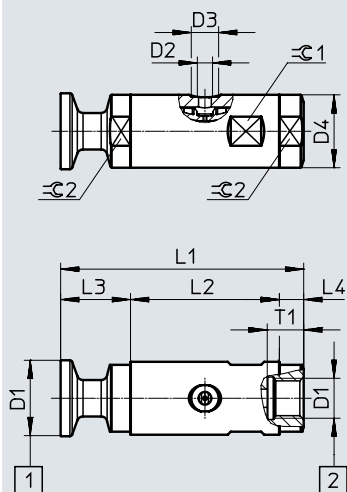

[1] připojení 1

[2] připojení 2

připojení armatury	D1	materiál kryt tělesa	D2	D3 Ø	D4 Ø	L2	L3	L4	T1	≙C1	≙C2
<b>jmenovitá světlost DN6</b>											
G	G1/4	V4, AL	M5	9	24	49	8	8	12	22	22
T	1/4 NPT	V4, AL					8	8			
S5	DIN 32676, řada A	V4					23	23			
S1	ASME-BPE, typ A	V4					23	23			
<b>jmenovitá světlost DN15</b>											
G	G1/2	V4, AL	G1/8	15	38	81	7	7	14	36	36
		POM					12	12			
T	1/2 NPT	V4, AL					7	7			
		POM					12	12			
S5	DIN 32676, řada A	V4	24,5	24,5							
S1	ASME-BPE, typ A	V4	24,5	24,5							
<b>jmenovitá světlost DN25</b>											
G	G1	V4, AL	G1/8	15	58	109	10,5	10,5	18	55	55
		POM					15,5	15,5			
T	1 NPT	V4, AL					10,5	10,5			
		POM					15,5	15,5			
S5	DIN 32676, řada A	V4	28	28							
S1	ASME-BPE, typ A	V4	28	28							
S12	ASME-BPE, typ B	V4	28	28							

kombinace armatur	L1		
	jmenovitá světlost DN6	jmenovitá světlost DN15	jmenovitá světlost DN25
GG, GT, TT, TG z V4 nebo AL	65	95	130
GG, GT, TT, TG z POM	–	105	140
GG, GT, TT, TG z V4 nebo AL s POM	–	100	135
S1S1, S1S5, S5S5, S5S1, S1S12, S12S1, S5S12, S12S5, S12S12	80	130	165
S1G, S1T, GS1, TS1, S5G, S5T, GS5, TS5, S12G, S12T, GS12, TS12	95	112,5	147,5

## Technické údaje M22U

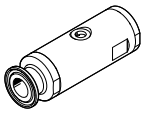
Údaje pro objednávky							
hadicový ventil	jmenovitá světlost DN	připojení armatury	materiál uzavírací prvek	hmotnost [g]	č. dílu	typ	
	6	G1/4	NBR	105,5	2931679	VZQA-C-M22U-6-GG-ALV4N-4	
			EPDM	157	2931678	VZQA-C-M22U-6-GG-V4V4E-4	
			silikon	157	2931683	VZQA-C-M22U-6-GG-V4V4S1-4	
		1/4 NPT	silikon	157	2931685	VZQA-C-M22U-6-TT-V4V4S1-4	
		svorky dle DIN 32676, řada A	EPDM	215	2931681	VZQA-C-M22U-6-S5S5-V4V4E-4	
			silikon	215	2931682	VZQA-C-M22U-6-S5S5-V4V4S1-4	
			svorky dle ASME-BPE, typ A	silikon	195	2931684	VZQA-C-M22U-6-S1S1-V4V4S1-4
		15	G1/2	NBR	431	3022830	VZQA-C-M22U-15-GG-V4V4N-4
				NBR	265	3022831	VZQA-C-M22U-15-GG-ALV4N-4
	NBR			158	3022832	VZQA-C-M22U-15-GG-ALPOMN-4	
	EPDM			431	3022829	VZQA-C-M22U-15-GG-V4V4E-4	
	silikon			431	3022835	VZQA-C-M22U-15-GG-V4V4S1-4	
	1/2 NPT		silikon	431	3022838	VZQA-C-M22U-15-TT-V4V4S1-4	
	svorky dle DIN 32676, řada A		EPDM	559	3022833	VZQA-C-M22U-15-S5S5-V4V4E-4	
			silikon	559	3022834	VZQA-C-M22U-15-S5S5-V4V4S1-4	
	svorky dle ASME-BPE, typ A		silikon	495	3022837	VZQA-C-M22U-15-S1S1-V4V4S1-4	
	25	G1	EPDM	1178	3968922	VZQA-C-M22U-25-GG-V4V4E-4	
			EPDM	480	3968923	VZQA-C-M22U-25-GG-ALALE-4	
			silikon	1178	3968926	VZQA-C-M22U-25-GG-V4V4S1-4	
		1 NPT	silikon	1178	3968928	VZQA-C-M22U-25-TT-V4V4S1-4	
		svorky dle DIN 32676, řada A	EPDM	1474	3968924	VZQA-C-M22U-25-S5S5-V4V4E-4	
silikon			1474	3968925	VZQA-C-M22U-25-S5S5-V4V4S1-4		
svorky dle ASME-BPE, typ B		silikon	1516	3968927	VZQA-C-M22U-25-S1S1-V4V4S1-4		

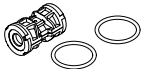
Údaje pro objednávky									
těsnicí vložka	jmenovitá světlost DN	materiál uzavírací prvek	skladovací teplota [°C]	upozornění k materiálu	vhodnost pro potravinářství	č. dílu	typ		
	6	NBR	6 ... 8	-	ve shodě s RoHS	-	2392881	VAVC-Q2-M22U-6-N	
		EPDM				1)	2392882	VAVC-Q2-M22U-6-E	
		VMQ (silikon)				2)	2392883	VAVC-Q2-M22U-6-S1	
	15	NBR	6 ... 8	-	obsahují látky LABS (bránící nanášení laků)	-	-	3019151	VAVC-Q2-M22U-15-N
		EPDM					1)	3019148	VAVC-Q2-M22U-15-E
		VMQ (silikon)					2)	3019144	VAVC-Q2-M22U-15-S1
	25	NBR	6 ... 8	-	obsahují látky LABS (bránící nanášení laků)	-	-	3970092	VAVC-Q2-M22U-25-N
		EPDM					1)	3970093	VAVC-Q2-M22U-25-E
		VMQ (silikon)					2)	3970094	VAVC-Q2-M22U-25-S1

1) viz rozšířené informace o materiálech  
další informace [www.festo.com/catalogue/...](http://www.festo.com/catalogue/...) → Support/Downloads.



2) viz prohlášení o shodě

Údaje pro objednávky – stavebnice výrobků

Tabulka pro objednávky						
VZQA-C-...	M22C	M22U	podmínky	kód		zadání
č. stavebnice	<b>3174282</b>	<b>2037881</b>				
druh výrobku	hadicový ventil			<b>VZQA</b>		VZQA
provedení	konstrukce pro snadné čištění			<b>-C</b>		-C
funkce ventilu	ventil 2/2, v klidu uzavřen	–		<b>-M22C</b>		
	–	ventil 2/2, v klidu otevřen		<b>-M22U</b>		
jmenovitá světlost DN	6			<b>-6</b>		
	15			<b>-15</b>		
	–	25		<b>-25</b>		
druh připojení armatury 1	vnitřní závit G			<b>-G</b>		
	svorky dle ASME-BPE, typ A		[1][4]	<b>-S1</b>		
	svorky dle DIN 32676, řada A		[1]	<b>-S5</b>		
	vnitřní závit NPT			<b>-T</b>		
	svorky dle ASME-BPE, typ B		[1][3][4][6]	<b>-S12</b>		
druh připojení armatury 2	vnitřní závit G			<b>G</b>		
	svorky dle ASME-BPE, typ A		[1][4]	<b>S1</b>		
	svorky dle DIN 32676, řada A		[1]	<b>S5</b>		
	vnitřní závit NPT			<b>T</b>		
	svorky dle ASME-BPE, typ B		[1][3][4][6]	<b>S12</b>		
materiál tělesa	hliník			<b>-AL</b>		
	ušlechtilá ocel (austenitická, chrom-niklová)	–		<b>-V2</b>		
	–	ušlechtilá ocel (austenitická, chrom-nikl-molybdenová)		<b>-V4</b>		
materiál krytu tělesa	hliník			<b>AL</b>		
	–	polyoxymetylen	[3]	<b>POM</b>		
	ušlechtilá ocel (austenitická, chrom-nikl-molybdenová)			<b>V4</b>		
materiál uzavíracího prvku	EPDM			<b>E</b>		
	–	NBR		<b>N</b>		
	–	silikon		<b>S1</b>		
rozsah tlaku média [bar]	0 ... 2	–	[8]	<b>-2</b>		
	0 ... 4		[7]	<b>-4</b>		
	0 ... 6	–	[3]	<b>-6</b>		
způsob snímání	bez					
	koncová poloha			[2][5]	<b>-E</b>	

- [1] S1, S5, S12 pouze v kombinaci s krytem tělesa z materiálu V4 (ušlechtilá ocel)
- [2] E pouze v kombinaci s funkcí ventilu M22C
- [3] POM, S12, 6 ne v kombinaci s jmenovitou světlostí DN6
- [4] S1, S12 ne v kombinaci s jmenovitou světlostí DN25 s funkcí ventilu M22C
- [5] E ne v kombinaci s tělesem z materiálu V2 (ušlechtilá ocel)
- [6] S12 ne v kombinaci s jmenovitou světlostí DN15
- [7] 4 ne v kombinaci s jmenovitou světlostí DN15 s funkcí ventilu M22C
- [8] 2 S1 s M22C pouze ve spojení s 2 bary

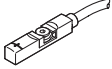
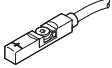

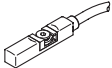
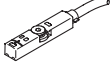
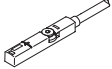
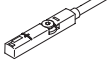
## Příslušenství

Údaje pro objednávky – čidla do drážky T, magnetorezistivní						technické údaje → internet: smt-8	
	spínací výstup	elektrické připojení		délka kabelu [m]	č. dílu	typ	
		kabel	kabel s konektorem, otočný závit				
			M8x1	M12x1			
<b>spínací</b>							
	PNP	–	3 piny	–	0,3	574334	SMT-8M-A-PS-24V-E-0,3-M8D
		3 vodiče	–	–	2,5	574335	SMT-8M-A-PS-24V-E-2,5-OE
		3 vodiče	–	–	5	574336	SMT-8M-A-PS-24V-E-5,0-OE
		–	–	3 piny	0,3	574337	SMT-8M-A-PS-24V-E-0,3-M12
	NPN	3 vodiče	–	–	2,5	574338	SMT-8M-A-NS-24V-E-2,5-OE
		–	3 piny	–	0,3	574339	SMT-8M-A-NS-24V-E-0,3-M8D
	<b>dle směrnice EU pro ochranu proti výbuchu (ATEX)</b>						
	bezkontaktní	2 vodiče	–	–	5	574341	SMT-8M-A-ZS-24V-E-5,0-OE-EX2
	PNP	–	3 piny	–	0,3	574342	SMT-8M-A-PS-24V-E-0,3-M8D-EX2
<b>spínací, odolná korozi</b>							
	PNP	3 vodiče	–	–	5	574380	CRSMT-8M-PS-24V-K-5,0-OE
		3 vodiče	–	–	10	574381	CRSMT-8M-PS-24V-K-10,0-OE
	PNP	–	–	3 piny	0,3	574382	CRSMT-8M-PS-24V-K-0,3-M12
		–	3 piny	–	0,3	574383	CRSMT-8M-PS-24V-K-0,3-M8D
<b>rozpínací</b>							
	PNP	3 vodiče	–	–	7,5	574340	SMT-8M-A-PO-24V-E-7,5-OE
<b>přepínací</b>							
	PNP/NPN	–	3 piny	–	0,3	574343	SMT-8M-A-PNS-24V-E-0,3-M8D
	PNP PS/PO	–	3 piny	–	0,3	574344	SMT-8M-A-PSO-24V-E-0,3-M8D
Údaje pro objednávky – čidla do drážky T, jazýčková relé						technické údaje → internet: sme-8	
	spínací výstup	elektrické připojení		délka kabelu [m]	č. dílu	typ	
		kabel	kabel s konektorem, otočný závit				
			M8x1				
<b>spínací</b>							
	bipolární kontakt	–	3 piny	–	0,3	543861	SME-8M-DS-24V-K-0,3-M8D
		3 vodiče	–	–	2,5	543862	SME-8M-DS-24V-K-2,5-OE
		3 vodiče	–	–	5	543863	SME-8M-DS-24V-K-5,0-OE
		2 vodiče	–	–	2,5	543872	SME-8M-ZS-24V-K-2,5-OE
		3 vodiče	–	–	7,5	543876	SME-8M-DS-24V-K-7,5-OE
<b>rozpínací</b>							
	bipolární kontakt	3 vodiče	–	–	7,5	546799	SME-8M-DO-24V-K-7,5-OE

## Příslušenství

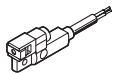

## Údaje pro objednávky – čidla do drážky T, magnetorezistivní

technické údaje → internet: smt-8

	spínací výstup	elektrické připojení		délka kabelu [m]	č. dílu	typ
		kabel	konektor M8x1			
<b>spínací</b>						
	PNP	3 vodiče	–	2,5	547859	SMT-8G-PS-24V-E-2,5Q-OE
		–	3 piny	0,3	547860	SMT-8G-PS-24V-E-0,3Q-M8D
	PNP	–	3 piny	–	562019	SMT-8-SL-PS-LED-24-B

## Údaje pro objednávky – čidla do drážky T, jazýčková relé

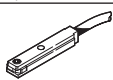
technické údaje → internet: sme-8

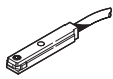
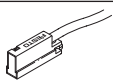
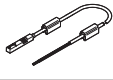
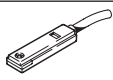
	spínací výstup	elektrické připojení		délka kabelu [m]	č. dílu	typ
		kabel	konektor M8x1			
<b>spínací</b>						
	bipolární kontakt	3 vodiče	–	2,5	150855	SME-8-K-LED-24
		3 vodiče	–	5,0	175404	SME-8-K5-LED-24
		3 vodiče	–	7,5	530491	SME-8-K-7,5-LED-24
		–	3 piny	0,3	150857	SME-8-S-LED-24
		2 vodiče	–	2,5	171169	SME-8-ZS-KL-LED-24
	bipolární kontakt	–	3 piny	–	526622	SME-8-SL-LED-24
	kontaktní, bipolární, odolnost vyšší teplotě	2 vodiče	–	2,5	161756	SME-8-K-24-S6
	kontaktní, bipolární, rozsah provozního napětí do 230 V AC/DC	2 vodiče	–	2,5	152820	SME-8-K-LED-230
	bipolární kontakt	3 vodiče	–	2,5	543862	SME-8M-DS-24V-K-2,5-OE
		2 vodiče	–	2,5	543872	SME-8M-ZS-24V-K-2,5-OE
<b>rozpínací</b>						
	bipolární kontakt	3 vodiče	–	7,5	160251	SME-8-O-K-LED-24

## Údaje pro objednávky – vysílače polohy do drážky T, Hallova čidla

technické údaje → internet: sdas

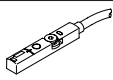
	spínací výstup	elektrické připojení		délka kabelu [m]	č. dílu	typ
		kabel	konektor M8x1			
	2x PNP nebo 2x NPN, nastavitelné	–	4 piny	0,3	8063974	SDAS-MHS-M40-1L-PNLK-PN-E-0.3-M8
		4 vodiče	–	2,5	8063975	SDAS-MHS-M40-1L-PNLK-PN-E-2.5-LE

## Údaje pro objednávky – krycí lišta do drážky T

	montáž	délka [m]	č. dílu	typ
	nasazením	2x 0,5	151680	ABP-5-S