

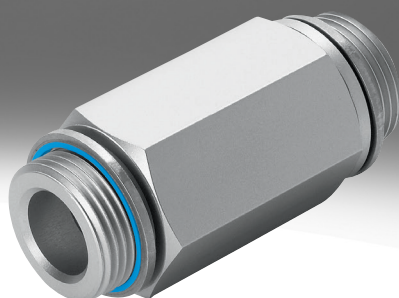

Zpětné ventily H/HA/HB

FESTO

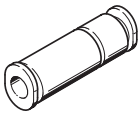

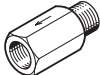
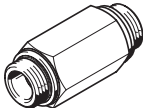
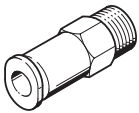

Přehled dodávek

funkce ventilu	provedení	typ	připojení pneumatiky 1	připojení pneumatiky 2	qnN [l/min]	→ strana/ internet
zpětný ventil	připojení nástrčnou koncovkou 	H	QS-4, QS-6, QS-8, QS-10, QS-12	QS-4, QS-6, QS-8, QS-10, QS-12	136 ... 1715	3
	vnitřní závit 	H	M5	M5	115	4
	vnější/vnitřní závit 		G1/8	G1/8	280	4
	vnější závit 		G1/4, G3/8, G1/2, G3/4	G1/4, G3/8, G1/2, G3/4	1000 ... 5900	4
	vnější závit / připojení s nástrčnými koncovkami 	HA	M5, R1/8, R1/4, R3/8, R1/2	QS-4, QS-6, QS-8, QS-10, QS-12	138 ... 2230	6
HB		QS-4, QS-6, QS-8, QS-10, QS-12	M5, R1/8, R1/4, R3/8, R1/2	142 ... 2206	6	

Technické údaje – nástrčné připojení

funkce



-  - průtok
136 ... 1715 l/min
-  - rozsah pracovních teplot
0 ... +60 °C
-  - provozní tlak
-1 ... +10 baru

**Obecné technické údaje**

připojení pneumatiky 1	QS-4	QS-6	QS-8	QS-10	QS-12
připojení pneumatiky 2	QS-4	QS-6	QS-8	QS-10	QS-12
funkce ventilu	zpětný ventil				
upevnění	montáž do vedení				
montážní poloha	libovolná				

Provozní a okolní podmínky

provozní tlak [bar]	-1 ... +10
min. diferenciální tlak	≥ 0,1
otevření / zavření [bar]	≥ 0,2
provozní médium	stlačený vzduch dle normy ISO 8573-1:2010 [7:--:-]
upozornění k provoznímu / řídicímu médiu	mazaný provoz je možný (od mazání pak již nelze upustit!)
teplota okolí [°C]	0 ... +60

Materiály

připojení pneumatiky 1	QS-4	QS-6	QS-8	QS-10	QS-12
těleso	eloxovaný hliník (barva: černá)			eloxovaný hliník (barva: stříbrná)	
upozornění k materiálu	ve shodě s RoHS				
	prosté mědi a PTFE				

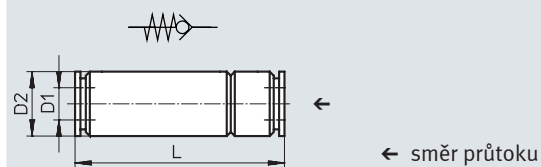
Rozměrymodely CAD ke stažení → www.festo.com

typ	D1	D2 ∅	L
H-QS-4	4	9	34,8
H-QS-6	6	12	38,8
H-QS-8	8	15	54,9
H-QS-10	10	25	73,4
H-QS-12	12	25	78,6

Údaje pro objednávky

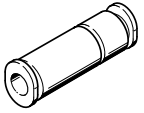
	připojení pneumatiky		normální jmenovitý průtok qnN [l/min]	hmotnost [g]	č. dílu	typ
	1	2				
	QS-4	QS-4	136	5,3	153462	H-QS-4
	QS-6	QS-6	282	10	153463	H-QS-6
	QS-8	QS-8	681	21	153464	H-QS-8
	QS-10	QS-10	1480	63	153465	H-QS-10
	QS-12	QS-12	1715	69	153466	H-QS-12

Technické údaje – se závitovým připojením

funkce



- - průtok
115 ... 5900 l/min
- - rozsah pracovních teplot
-10 ... +60 °C
- - provozní tlak
0,4 ... 12 baru

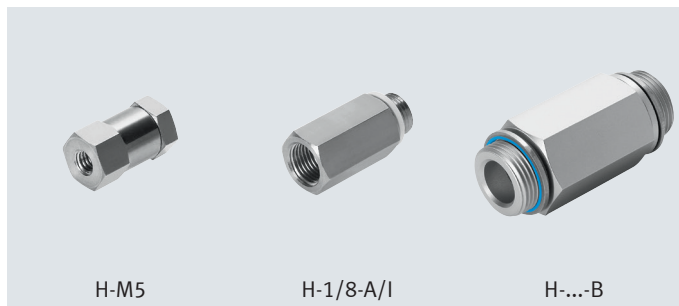

Obecné technické údaje						
připojení pneumatiky 1	M5	G1/8	G1/4	G3/8	G1/2	G3/4
připojení pneumatiky 2	M5	G1/8	G1/4	G3/8	G1/2	G3/4
funkce ventilu	zpětný ventil					
upevnění	montáž do vedení		závitem			
montážní poloha	libovolná					
jmenovitý dotahovací moment [Nm]	-	-	11 ±10 %	12,5 ±20 %	14 ±20 %	35 ±10 %

† Upozornění: tento výrobek odpovídá normám ISO1179-1 a ISO228-1.

Provozní a okolní podmínky						
připojení pneumatiky 1	M5	G1/8	G1/4	G3/8	G1/2	G3/4
provozní tlak (MPa)	0,04 ... 0,8 MPa		0,04 ... 1,2 MPa			
provozní tlak (bar)	0,4 ... 8 barů		0,4 ... 12 barů			
provozní médium	stlačený vzduch dle normy ISO 8573-1:2010 [7:-:-]		stlačený vzduch dle normy ISO 8573-1:2010 [7:4:4]			
upozornění k provoznímu/řídícímu médiu	mazaný provoz je možný (od mazání pak již nelze upustit!)					
teplota okolí [°C]	-10 ... +60					
teplota média [°C]	-10 ... +60					
shoda s LABS	VDMA24364-B2-L					
odolnost korozi KBK ¹⁾	-		2			

1) třída odolnosti korozi KBK 2 dle normy Festo FN 940070:

Mírné nároky na odolnost korozi. Vnitřní použití, kde může docházet ke kondenzaci. Vnější viditelné části především s požadavky na vzhled povrchu, který je vystaven přímému kontaktu s okolní pro průmysl běžnou atmosférou.

Materiály						
připojení pneumatiky 1	M5	G1/8	G1/4	G3/8	G1/2	G3/4
těleso	mosaz		tvárný legovaný hliník, eloxovaný			
těsnění	NBR					
upozornění k materiálu	ve shodě s RoHS		ve shodě s RoHS			
	-		prostě mědi a PTFE			

Technické údaje, – se závitovým připojením

modely CAD ke stažení → www.festo.com

Rozměry

H-M5

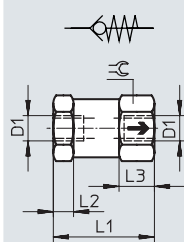

H-1/8-A/I

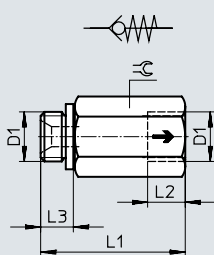

H-...-B

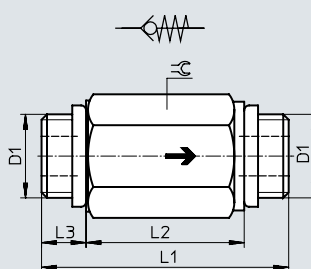

→ směr průtoku

typ	D1	L1	L2	L3	⌀
H-M5	M5	20	4	7	11
H-1/8-A/I	G1/8	28,5	7,5	6,5	13
H-1/4-B	G1/4	48	32	8	19
H-3/8-B	G3/8	50	32	9	22
H-1/2-B	G1/2	65	44	10,5	27
H-3/4-B	G3/4	74	50	12	32

† Upozornění: tento výrobek odpovídá normám ISO1179-1 a ISO228-1.

Údaje pro objednávku



	připojení pneumatiky		normální jmenovitý průtok qnN [l/min]	hmotnost [g]	č. dílu	typ
	1	2				
	M5	M5	115	15	3671	H-M5
	G1/8	G1/8	280	21	3324	H-1/8-A/I ¹⁾
	G1/4	G1/4	1000	25,4	11689	H-1/4-B ¹⁾
	G3/8	G3/8	2000	34	11690	H-3/8-B ¹⁾
	G1/2	G1/2	5500	58,3	11691	H-1/2-B ¹⁾
	G3/4	G3/4	5900	101	11692	H-3/4-B ¹⁾

1) Těsnící kroužky pro vnější závit jsou součástí dodávky.

Technické údaje

funkce



-  - průtok
138 ... 2230 l/min
-  - rozsah pracovních teplot
0 ... +60 °C
-  - provozní tlak
-1 ... +10 baru

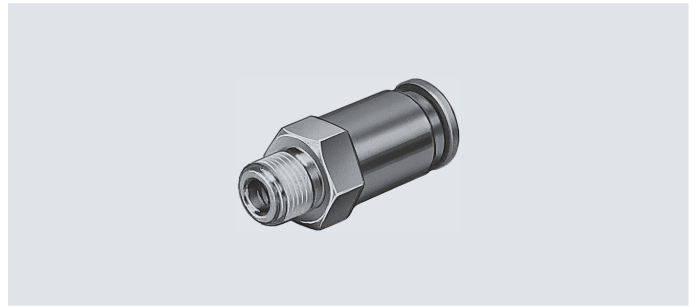

Obecné technické údaje

typ	HA					HB				
	připojení pneumatiky 1	M5	R1/8	R1/4	R3/8	R1/2	QS-4	QS-6	QS-8	QS-10
připojení pneumatiky 2	QS-4	QS-4, QS-6, QS-8	QS-6, QS-8	QS-10, QS-12	QS-12	M5, R1/8	R1/8, R1/4	R1/8, R1/4	R3/8	R3/8, R1/2
funkce ventilu	zpětný ventil									
upevnění	závitem									
montážní poloha	libovolná									

Provozní a okolní podmínky

provozní tlak [bar]	-1 ... +10
min. diferenciální tlak	≥ 0,1
otevření / zavření [bar]	≥ 0,2
provozní médium	stlačený vzduch dle normy ISO 8573-1:2010 [7:-:-]
upozornění k provoznímu / řídicímu médiu	mazaný provoz je možný (od mazání pak již nelze upustit!)
teplota okolí [°C]	0 ... +60

Materiály

typ	HA					HB				
	připojení pneumatiky 1	M5	R1/8	R1/4	R3/8	R1/2	QS-4	QS-6	QS-8	QS-10
těleso	poniklovaná mosaz			eloxovaný hliník (barva: stříbrná)		poniklovaná mosaz			eloxovaný hliník (barva: stříbrná)	
upozornění k materiálu	ve shodě s RoHS									

Technické údaje

modely CAD ke stažení → www.festo.com

Rozměry

HA/HB-M5-QS

HA/HB-...-QS

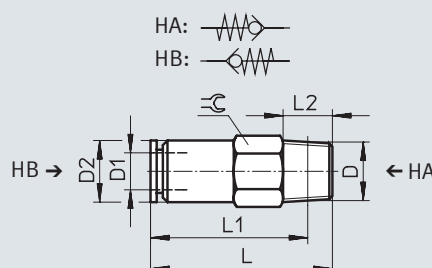
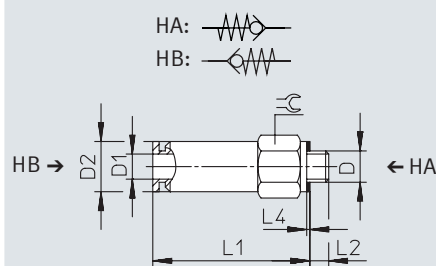

← směr průtoku

typ	D	D1 ø	D2 ø	L	L1	L2	L4	±
HA/HB-M5-QS-4	M5	4	8	–	25,4	3	0,5	8
HA/HB-1/8-QS-4	R1/8	4	9	24,5	20,5	8	–	10
HA/HB-1/8-QS-6	R1/8	6	10	29,3	25,3	8	–	10
HA/HB-1/8-QS-8	R1/8	8	13,5	35,5	31,5	8	–	14
HA/HB-1/4-QS-6	R1/4	6	12	29,3	23,3	11	–	14
HA/HB-1/4-QS-8	R1/4	8	13,5	39,2	33,2	11	–	14
HA/HB-3/8-QS-10	R3/8	10	25	61,7	55,4	12	–	24
HA/HB-3/8-QS-12	R3/8	12	25	64,3	58	12	–	24
HA/HB-1/2-QS-12	R1/2	12	28	70,8	62,6	15	–	27

Údaje pro objednávky

	připojení pneumatiky		normální jmenovitý průtok qnN [l/min]	hmotnost [g]	č. dílu	typ
	1	2				

směr průtoku: vnější závit → připojení s nástrčnými koncovkami

	M5	QS-4	148	7,2	153444	HA-M5-QS-4	
		R1/8	QS-4	138	11	153446	HA-1/8-QS-4
			QS-6	311	11	153448	HA-1/8-QS-6
			QS-8	331	22	153452	HA-1/8-QS-8
	R1/4	QS-6	302	23	153450	HA-1/4-QS-6	
		QS-8	670	24	153454	HA-1/4-QS-8	
	R3/8	QS-10	1740	47	153456	HA-3/8-QS-10	
		QS-12	1876	50	153458	HA-3/8-QS-12	
R1/2	QS-12	2230	69	153460	HA-1/2-QS-12		

směr průtoku: připojení s nástrčnými koncovkami QS → vnější závit

	QS-4	M5	144	7,2	153445	HB-M5-QS-4
		R1/8	142	11	153447	HB-1/8-QS-4
	QS-6	R1/8	335	11	153449	HB-1/8-QS-6
		R1/4	294	23	153451	HB-1/4-QS-6
	QS-8	R1/8	314	22	153453	HB-1/8-QS-8
		R1/4	696	24	153455	HB-1/4-QS-8
	QS-10	R3/8	1700	47	153457	HB-3/8-QS-10
	QS-12	R3/8	1886	50	153459	HB-3/8-QS-12
		R1/2	2206	69	153461	HB-1/2-QS-12