

Univerzální ventily CPE

FESTO

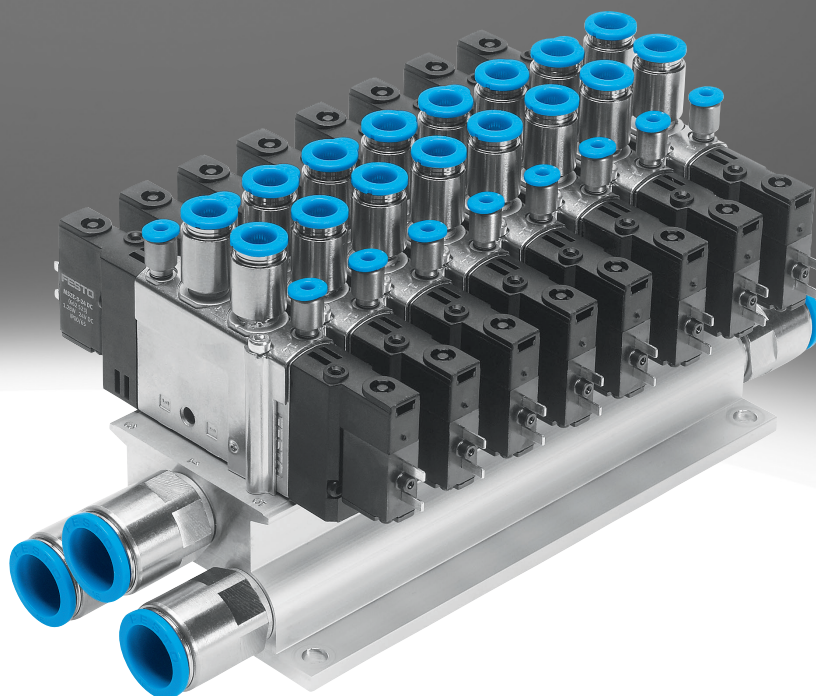

Hlavní údaje

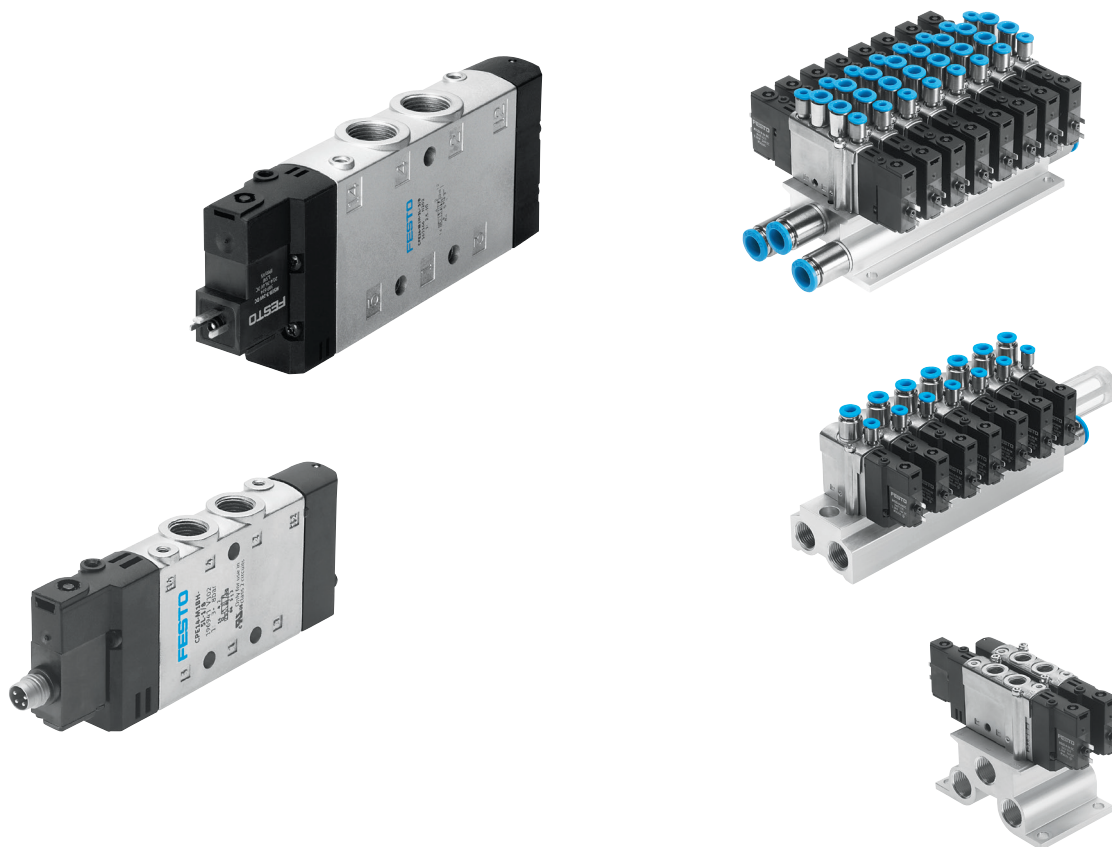

Varianty

funkce (výběr)

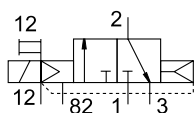

ventily 3/2 s vnějším napájením
řídícím tlakem, v klidu uzavřeno

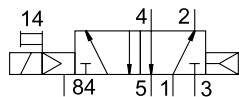

ventily 5/2, monostabilní
s vnitřním přívodem řídicího tlaku

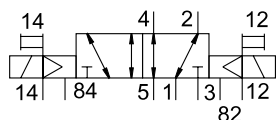

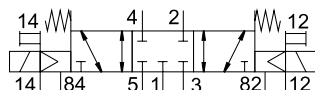

ventily 5/2, impulzní s vnějším
přívodem řídicího tlaku



ventily 5/3 s vnějším přívodem
řídicího tlaku, v klidu uzavřen

Parametry

-  - montážní šířka
10 mm
14 mm
18 mm
24 mm
-  - průtok
180 ... 3200 l/min

Upozornění

Při sepnutí obou cívek zůstávají elektromagnetické ventily 5/3 v dosavadní poloze. Do středové polohy se ventily přesunou, pokud je vypnut signál do obou cívek.

Výhody

Rozměry optimalizované pro výkon: elektromagnetické ventily CPE, Compact Performance se vyznačují minimální konstrukční šířkou a malou spotřebou elektrické energie při velkých hodnotách průtoku.

Montáž ventilu přímo na stroj:

- na válec
- na pohyblivé části zařízení
- variabilní samostatná montáž

CPE10, CPE14 a CPE18: snadné vytváření baterií díky stabilním blokům s pevnou roztečí z hliníku, se 2 až 10 pozicemi pro ventily nebo díky modulárním připojovacím blokům z robustního plastu.

Krátké hadice s malým objemem vzduchu:

- krátké časy sepnutí
- rychlé reakce

Optimalizace zařízení:

- krátké takty strojů
- větší počet kusů
- menší spotřeba energie

Pohodlné pomocné ruční ovládání.

V připojovacích kabelech NEBV pro velikosti CPE10 a CPE14 je integrováno snižování proudu. Pro všechny ventily CPE tak platí trvalá doba sepnutí 100 %.

Hlavní údaje

Elektromagnetické ventily s nožovými kontakty

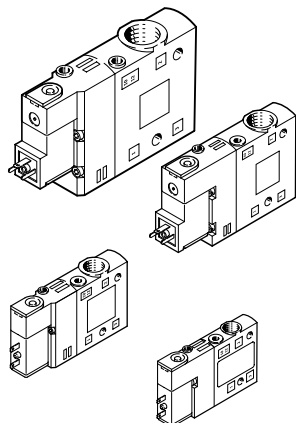

- šířka 10 mm, 14 mm, 18 mm a 24 mm
- ventily 3/2, 5/2 a 5/3
- volitelně vnitřní nebo vnější přívod řídicího tlaku
- 24 V DC všechny šířky
- 110 nebo 220 V AC při šířce 18 a 24
- pomocné ruční ovládání tlačítkem a aretací pomocí nástroje
- šířka 10 mm volitelně s vložkou M5
- všechny šířky se šroubeními QS volitelně ve 2 velikostech

Elektromagnetické ventily s kulatým konektorem

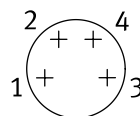
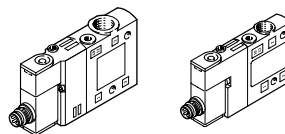

- šířka 10 mm a 14 mm
- ventily 3/2, 5/2 a 5/3
- volitelně vnitřní nebo vnější přívod řídicího tlaku
- 24 V DC
- pomocné ruční ovládání tlačítkem a aretací pomocí nástroje
- kulatý konektor M8x1, 4 piny

Základní ventily CPE18 s rozhraním dle ISO 15218

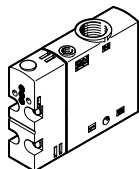

- šířka 18 mm
- ventily 3/2, 5/2 a 5/3
- volitelně vnitřní nebo vnější přívod řídicího tlaku

Předřadné řídicí ventily s rozhraním dle ISO 15218

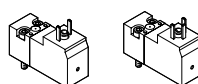

- pro 12, 24 V DC a 24 V AC bez ochranného vodiče
- pro 110 a 220 V AC s ochranným vodičem
- ventily 3/2
- pomocné ruční ovládání

Adaptéry VAVE

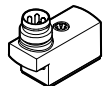

Vhodné pro nožové kontakty s připojovacím obrazcem ZC u CPE10/CPE14

Kombinace základních ventilů CPE18 s předřadnými řídicími ventily

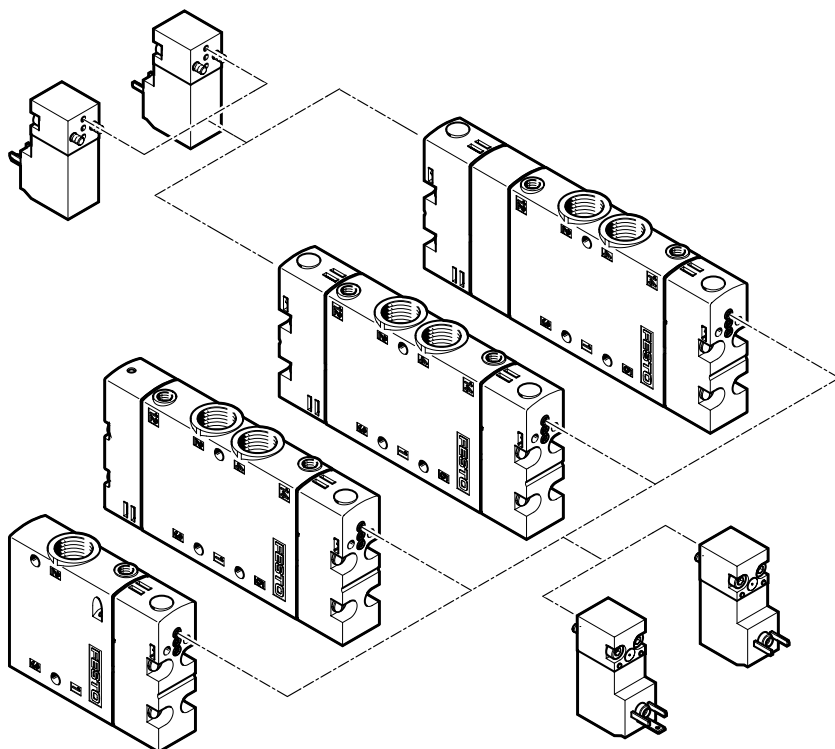

Hlavní údaje

Připojovací bloky pro baterii s pevnou roztečí

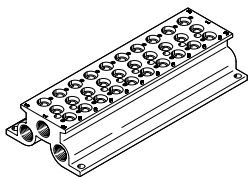

- pro ventily šířky 10, 14 a 18 mm
- pro ventily 5/2 a 5/3
- 2 až 10 pozic pro ventily

Připojovací bloky pro baterii s pevnou roztečí

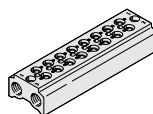

- pro ventily šířky 10, 14 a 18 mm
- pro ventily 3/2
- 2 až 10 pozic pro ventily

sady držáků



- držák pro ventil 5/2 nebo 5/3

sady držáků

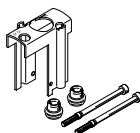

- držák pro ventil 3/2

krycí desky na prázdná místa



- kryt pro rezervní místo pro jeden ventil 5/2 nebo 5/3

krycí desky na prázdná místa



- kryt pro rezervní místo pro jeden ventil 3/2

připojovací bloky s napájením stlačeným vzduchem

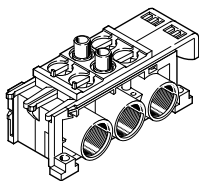

- 2 pozice pro ventily
- pro CPE10, CPE14 nebo CPE18
- pro ventily 5/2 a 5/3
- kanály 1, 3 a 5 mohou být na konci uzavřeny nebo otevřeny
- kanály jsou uzavřeny, když je baterie kompletní nebo když se pracuje s tlakovými zónami

připojovací bloky k rozšíření

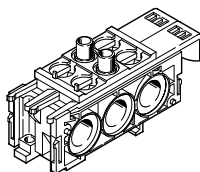

- 2 pozice pro ventily
- pro CPE10, CPE14 nebo CPE18
- pro ventily 5/2 a 5/3
- kanály 1, 3 a 5 mohou být na konci uzavřeny nebo otevřeny

připojovací bloky s napájením stlačeným vzduchem

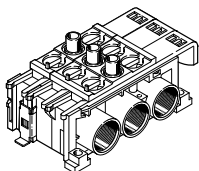

- 3 pozice pro ventily
- pro CPE10, CPE14 nebo CPE18
- pro ventily 5/2 a 5/3
- kanály 1, 3 a 5 mohou být na konci uzavřeny nebo otevřeny
- kanály jsou uzavřeny, když je baterie kompletní nebo když se pracuje s tlakovými zónami

koncová deska pro přidavné napájení stlačeným vzduchem

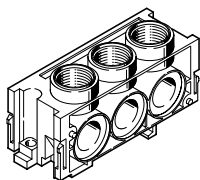

- pro CPE10, CPE14 nebo CPE18
- baterie s více než 6 ventily nebo při oddělených tlakových zónách
- připojení 1, 3 a 5 dozadu nebo nahoru

krycí desky na prázdná místa

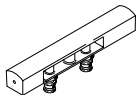

- provedení
- kryt pro rezervní místo pro jeden ventil 5/2 nebo 5/3

modulární bateriové lišty s krycí deskou

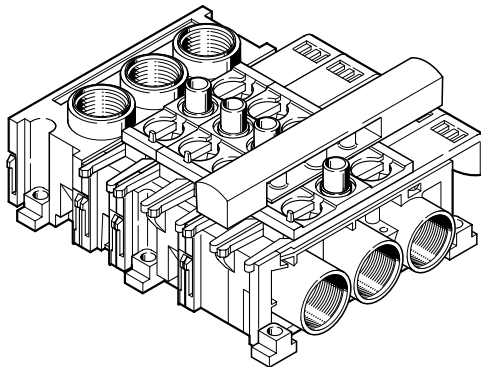

Hlavní údaje

Montáž na přípojovací blok s pevnou roztečí pro CPE10, CPE14 a CPE18

- snadná montáž kompaktních ventilových baterií se samostatnými ventily
- upevnění stabilním držákem a speciálním tvarovým těsněním zaručuje montáž bez úniků
- 2 až 10 pozic pro ventily
- hliníková profilová lišta zaručuje velkou stabilitu
- velký průtok díky oboustrannému napájení stlačeným vzduchem, kanál 1
- velký odvětrávací výkon díky oboustrannému výstupu kanálů 3 a 5
- dělicími prvky lze realizovat různé tlakové a odvětrávací zóny, které jsou napájeny v kanálech 1, 3 a 5 v místech dělení

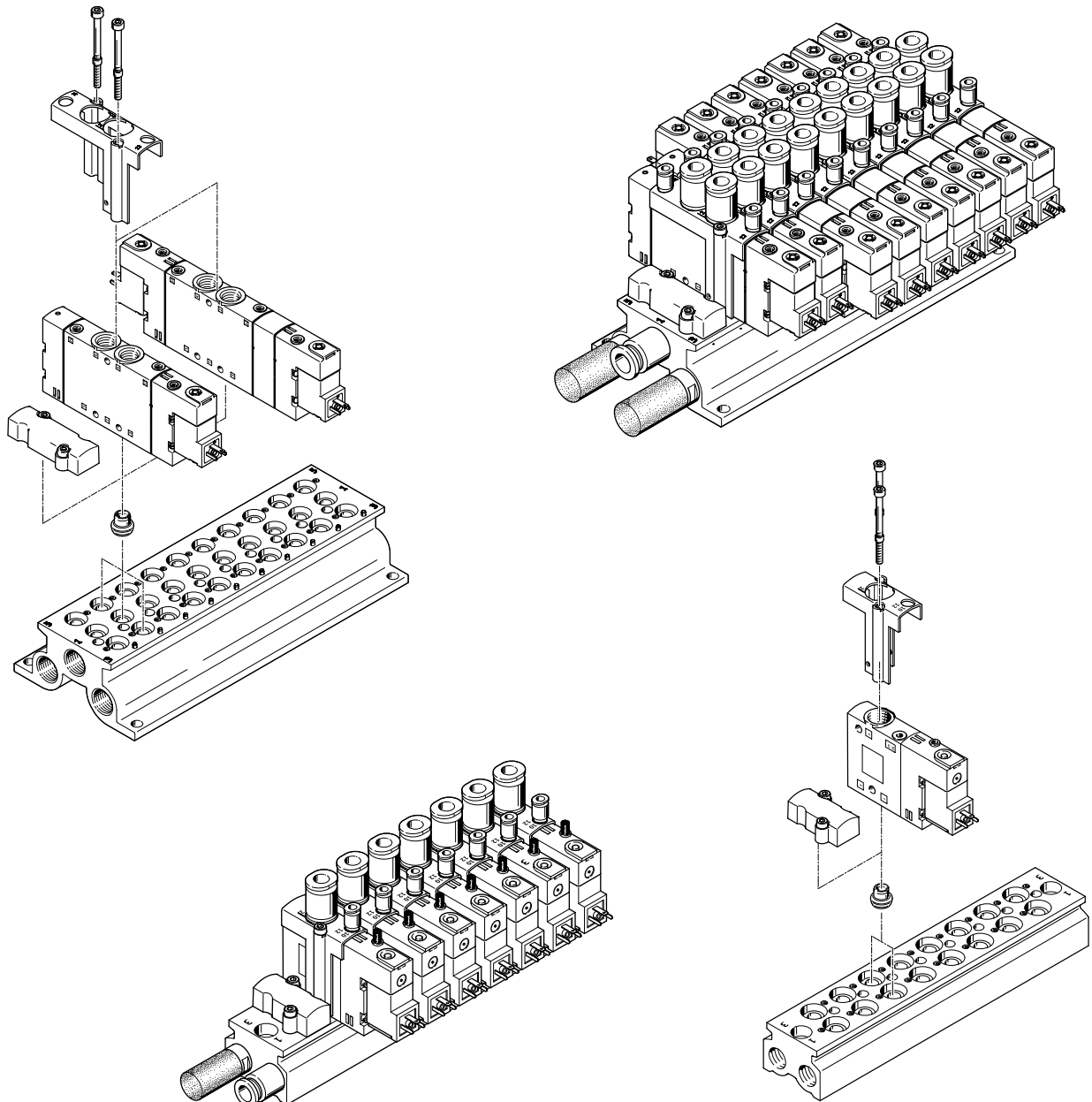

Hlavní údaje

Montáž na přípojovací blok s pevnou roztečí pro CPE10, CPE14 a CPE18

- baterie ventilů s použitím modulárních přípojovacích bloků z velmi pevného polyamidu zesíleného skelnými vlákny
- lze realizovat různé tlakové zóny s použitím základních a rozšiřujících bloků s uzavřenými napájecími a odvětrávacími kanály
- napájení a odvětrání tlaku lze připojit na obou stranách pomocí přídatného koncového bloku
- přívod tlaku a odvětrání na koncovém bloku lze připojit ze strany i shora
- montáž a demontáž svorkami bez šroubů

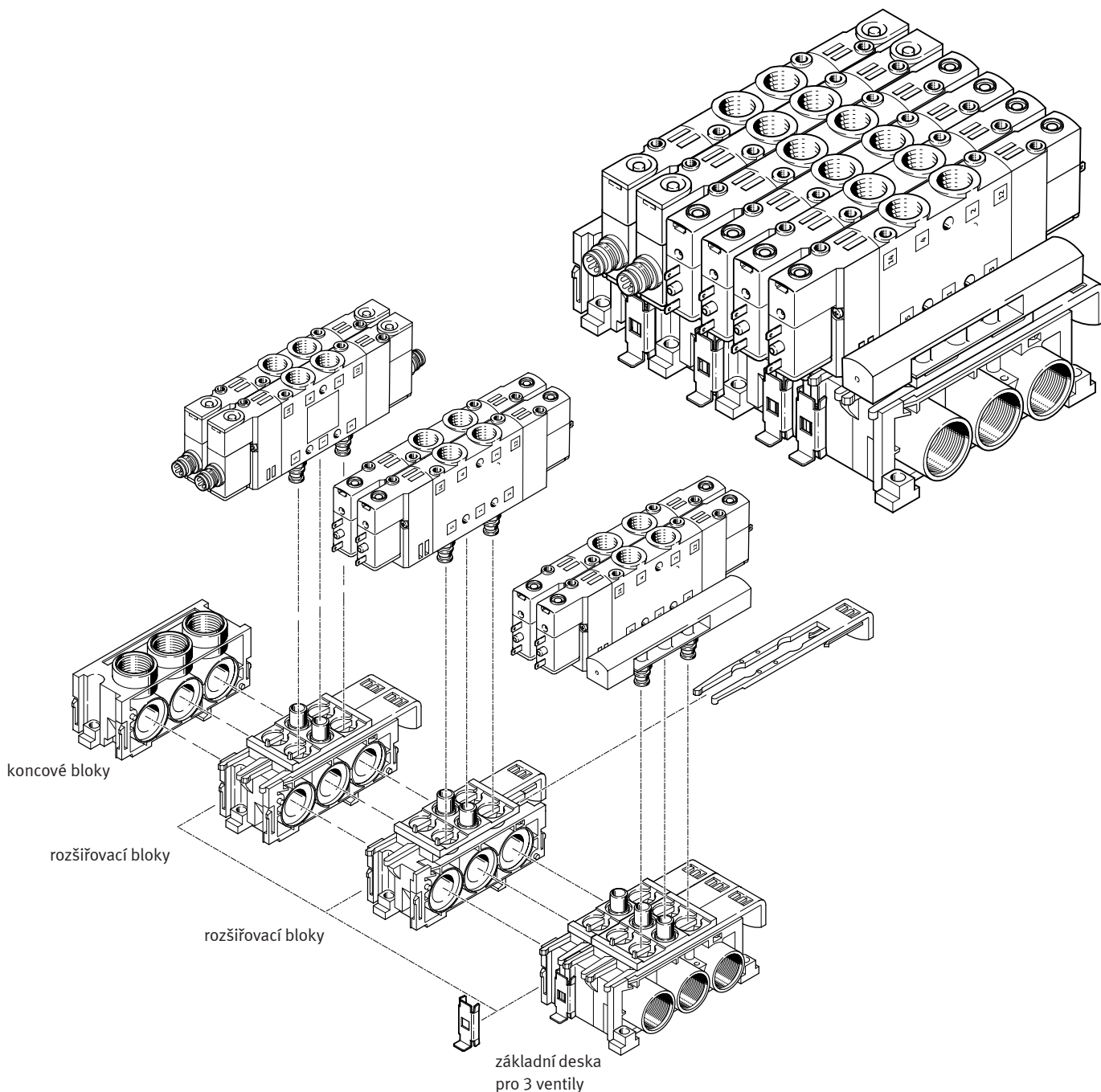

Hlavní údaje – montáž

Montáž samostatných ventilů CPE



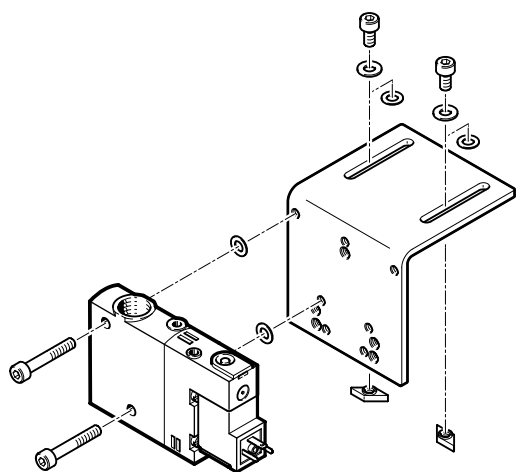











upevnění na válec









K montáži jednotlivých ventilů přímo na pohon. Elektromagnetické ventily jsou opatřeny dvěma průchozími dírami pro montáž na upevnění válců DAVM-MW-V1...-V. Upevnění je možné jen na straně, na které jsou pneumatická připojení.

Součástí dodávky montáže na upevnění na válec DAVM-MW-V1...-V je příslušná sada šroubů.

Přehled dodávek – šířka 10 mm a 14 mm







šířka	schématická značka	typ	elektrické připojení		provozní napětí	pracovní výstupy						→ strana/ internet
			připojovací obrazec ZC	M8x1	[V DC]	M5	M7	G1/8	QS4	QS6	QS8	
10 mm	ventily 3/2, monostabilní elektromagnetické ventily, v klidové poloze uzavřeno											
		CPE10-M1BH-3GL...	■	–	24	■	■	–	■	■	–	26
		CPE10-M1CH-3GL...	–	■	24	–	■	–	–	–	–	
	ventily 3/2, monostabilní elektromagnetické ventily, v klidové poloze otevřeno											
		CPE10-M1BH-3OL...	■	–	24	■	■	–	■	■	–	26
		CPE10-M1CH-3OL...	–	■	24	–	■	–	–	–	–	
	ventily 5/2, monostabilní elektromagnetické ventily											
		CPE10-M1BH-5L...	■	–	24	■	■	–	■	■	–	26
		CPE10-M1CH-5L...	–	■	24	–	■	–	–	–	–	
	ventily 5/2, bistabilní elektromagnetické ventily, impulzní ventily											
		CPE10-M1BH-5J...	■	–	24	■	■	–	■	■	–	26
		CPE10-M1CH-5J...	–	■	24	–	■	–	–	–	–	
	ventily 5/3, monostabilní elektromagnetické ventily, ve střední poloze uzavřeny, ventily se střední polohou											
		CPE10-M1BH-5/3G...	■	–	24	■	■	–	■	■	–	27
		CPE10-M1CH-5/3G...	–	■	24	–	■	–	–	–	–	
	ventily 5/3, monostabilní elektromagnetické ventily, ve střední poloze pod tlakem, ventily se střední polohou											
	CPE10-M1BH-5/3B...	■	–	24	■	■	–	■	■	–	27	
	CPE10-M1CH-5/3B...	–	■	24	–	■	–	–	–	–		
ventily 5/3, monostabilní elektromagnetické ventily, ve střední poloze odvětrané, ventily se střední polohou												
	CPE10-M1BH-5/3E...	■	–	24	■	■	–	■	■	–	27	
	CPE10-M1CH-5/3E...	–	■	24	–	■	–	–	–	–		
14 mm	ventily 3/2, monostabilní elektromagnetické ventily, v klidové poloze uzavřeno											
		CPE14-M1BH-3GL...	■	–	24	–	–	■	–	■	■	43
		CPE14-M1CH-3GL...	–	■	24	–	–	■	–	–	–	
	ventily 3/2, monostabilní elektromagnetické ventily, v klidové poloze otevřeno											
		CPE14-M1BH-3OL...	■	–	24	–	–	■	–	■	■	43
		CPE14-M1CH-3OL...	–	■	24	–	–	■	–	–	–	
	ventily 5/2, monostabilní elektromagnetické ventily											
		CPE14-M1BH-5L...	■	–	24	–	–	■	–	■	■	43
		CPE14-M1CH-5L...	–	■	24	–	–	■	–	–	–	
	ventily 5/2, bistabilní elektromagnetické ventily, impulzní ventily											
		CPE14-M1BH-5J...	■	–	24	–	–	■	–	■	■	43
		CPE14-M1CH-5J...	–	■	24	–	–	■	–	–	–	
	ventily 5/3, monostabilní elektromagnetické ventily, ve střední poloze uzavřeny, ventily se střední polohou											
		CPE14-M1BH-5/3G...	■	–	24	–	–	■	–	■	■	44
		CPE14-M1CH-5/3G...	–	■	24	–	–	■	–	–	–	
	ventily 5/3, monostabilní elektromagnetické ventily, ve střední poloze pod tlakem, ventily se střední polohou											
	CPE14-M1BH-5/3B...	■	–	24	–	–	■	–	■	■	44	
	CPE14-M1CH-5/3B...	–	■	24	–	–	■	–	–	–		
ventily 5/3, monostabilní elektromagnetické ventily, ve střední poloze odvětrány, ventily se střední polohou												
	CPE14-M1BH-5/3E...	■	–	24	–	–	■	–	■	■	44	
	CPE14-M1CH-5/3E...	–	■	24	–	–	■	–	–	–		

Přehled dodávek – šířka 18 mm

šířka	schématická značka	typ	provozní napětí		pracovní výstupy			→ strana/ internet	
			[V DC]	[V AC]	G1/4	QS8	QS10		
18 mm		ventily 3/2, monostabilní elektromagnetické ventily, v klidové poloze uzavřeno							
		CPE18-M1H-3GL...	24	–	■	■	■	59	
		CPE18-M2H-3GL...	–	110	■	■	■		
		CPE18-M3H-3GL...	–	220	■	■	■		
			CPE18-P1-3GL...1/4	12 ¹⁾	110 ¹⁾	■	–	–	66
				24 ¹⁾	230 ¹⁾	■	–	–	
		ventily 3/2, monostabilní elektromagnetické ventily, v klidové poloze otevřeno							
		CPE18-M1H-3OL...	24	–	■	■	■	59	
		CPE18-M2H-3OL...	–	110	■	■	■		
		CPE18-M3H-3OL...	–	220	■	■	■		
			CPE18-P1-3OL...1/4	12 ¹⁾	110 ¹⁾	■	–	–	66
				24 ¹⁾	230 ¹⁾	■	–	–	
		ventily 5/2, monostabilní elektromagnetické ventily							
		CPE18-M1H-5L...	24	–	■	■	■	60	
		CPE18-M2H-5L...	–	110	■	■	■		
		CPE18-M3H-5L...	–	220	■	■	■		
			CPE18-P1-5L...1/4	12 ¹⁾	110 ¹⁾	■	–	–	66
				24 ¹⁾	230 ¹⁾	■	–	–	
		ventily 5/2, bistabilní elektromagnetické ventily, impulzní ventily							
		CPE18-M1H-5J...	24	–	■	■	■	60	
		CPE18-M2H-5J...	–	110	■	■	■		
		CPE18-M3H-5J...	–	220	■	■	■		
			CPE18-P1-5J...1/4	12 ¹⁾	110 ¹⁾	■	–	–	66
				24 ¹⁾	230 ¹⁾	■	–	–	
		ventily 5/3, monostabilní elektromagnetické ventily, ve střední poloze uzavřeny, ventily se střední polohou							
		CPE18-M1H-5/3G...	24	–	■	■	■	61	
		CPE18-M2H-5/3G...	–	110	■	■	■		
		CPE18-M3H-5/3G...	–	220	■	■	■		
		CPE18-P1-5/3G...1/4	12 ¹⁾	110 ¹⁾	■	–	–	66	
			24 ¹⁾	230 ¹⁾	■	–	–		
	ventily 5/3, monostabilní elektromagnetické ventily, ve střední poloze pod tlakem, ventily se střední polohou								
	CPE18-M1H-5/3B...	24	–	■	■	■	61		
	CPE18-M2H-5/3B...	–	110	■	■	■			
	CPE18-M3H-5/3B...	–	220	■	■	■			
		CPE18-P1-5/3B...1/4	12 ¹⁾	110 ¹⁾	■	–	–	66	
			24 ¹⁾	230 ¹⁾	■	–	–		
	ventily 5/3, monostabilní elektromagnetické ventily, ve střední poloze odvětrány, ventily se střední polohou								
	CPE18-M1H-5/3E...	24	–	■	■	■	61		
	CPE18-M2H-5/3E...	–	110	■	■	■			
	CPE18-M3H-5/3E...	–	220	■	■	■			
		CPE18-P1-5/3E...1/4	12 ¹⁾	110 ¹⁾	■	–	–	66	
			24 ¹⁾	230 ¹⁾	■	–	–		

1) provozní napětí je závislé na samostatně objednaném předřadném řídicím ventilu

Přehled dodávek – šířka 24 mm

šířka	schématická značka	typ	provozní napětí		pracovní výstupy			→ strana/ internet
			[V DC]	[V AC]	G3/8	QS10	QS12	
24 mm	ventily 3/2, monostabilní elektromagnetické ventily, v klidové poloze uzavřeno							
		CPE24-M1H-3GL...	24	–	■	■	■	81
		CPE24-M2H-3GL...	–	110	■	■	■	
		CPE24-M3H-3GL...	–	220	■	■	■	
	ventily 3/2, monostabilní elektromagnetické ventily, v klidové poloze otevřeno							
		CPE24-M1H-3OL...	24	–	■	■	■	81
		CPE24-M2H-3OL...	–	110	■	■	■	
		CPE24-M3H-3OL...	–	220	■	■	■	
	ventily 5/2, monostabilní elektromagnetické ventily							
		CPE24-M1H-5L...	24	–	■	■	■	82
		CPE24-M2H-5L...	–	110	■	■	■	
		CPE24-M3H-5L...	–	220	■	■	■	
	ventily 5/2, bistabilní elektromagnetické ventily, impulzní ventily							
		CPE24-M1H-5J...	24	–	■	■	■	82
		CPE24-M2H-5J...	–	110	■	■	■	
		CPE24-M3H-5J...	–	220	■	■	■	
	ventily 5/3, monostabilní elektromagnetické ventily, ve střední poloze uzavřeny, ventily se střední polohou							
		CPE24-M1H-5/3G...	24	–	■	■	■	83
		CPE24-M2H-5/3G...	–	110	■	■	■	
		CPE24-M3H-5/3G...	–	220	■	■	■	
	ventily 5/3, monostabilní elektromagnetické ventily, ve střední poloze pod tlakem, ventily se střední polohou							
		CPE24-M1H-5/3B...	24	–	■	■	■	83
		CPE24-M2H-5/3B...	–	110	■	■	■	
		CPE24-M3H-5/3B...	–	220	■	■	■	
ventily 5/3, monostabilní elektromagnetické ventily, ve střední poloze odvětrány, ventily se střední polohou								
	CPE24-M1H-5/3E...	24	–	■	■	■	83	
	CPE24-M2H-5/3E...	–	110	■	■	■		
	CPE24-M3H-5/3E...	–	220	■	■	■		

Přehled dodávek – funkce

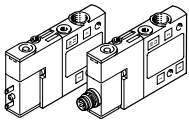
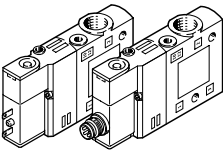
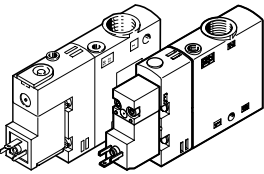
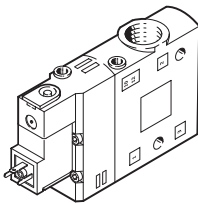
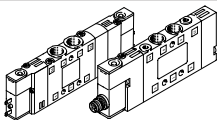
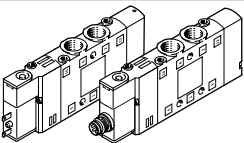
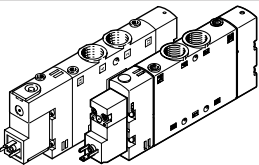
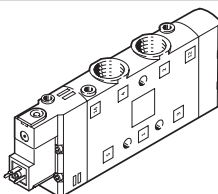
Ventily 3/2					
typ		CPE10	CPE14	CPE18	CPE24
šířka		10 mm	14 mm	18 mm	24 mm
normální jmenovitý průtok [l/min]					
závit	M5	190	–	–	–
	M7	400	–	–	–
	G1/8	–	900	–	–
	G1/4	–	–	1300	–
	G3/8	–	–	–	2500
připojení nástrčnými koncovkami	QS-4	190	–	–	–
	QS-6	300	510	–	–
	QS-8	–	810	850	–
	QS-10	–	–	1000	1250
	QS-12	–	–	–	1650
monostabilní ventily 5/2					
					
typ		CPE10	CPE14	CPE18	CPE24
šířka		10 mm	14 mm	18 mm	24 mm
normální jmenovitý průtok [l/min]					
závit	M5	180	–	–	–
	M7	350	–	–	–
	G1/8	–	800	–	–
	G1/4	–	–	1300	–
	G3/8	–	–	–	2900
připojení nástrčnými koncovkami	QS-4	180	–	–	–
	QS-6	320	400	–	–
	QS-8	–	680	850	–
	QS-10	–	–	1000	1250
	QS-12	–	–	–	1650
provozní napětí					
12 V DC		–	–	■	–
24 V DC/AC		■/–	■/–	■/■	■/–
110 V AC		–	–	■	■
230 V AC		–	–	■	■
technické údaje → strana		20	35	53	75

Přehled dodávek – funkce

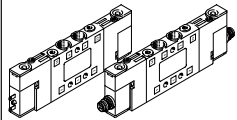
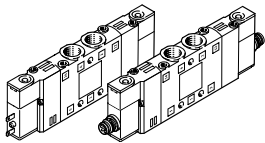
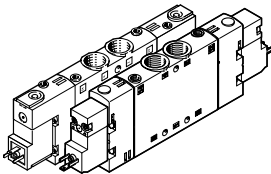
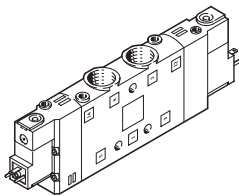
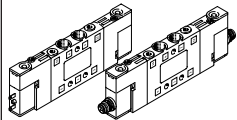
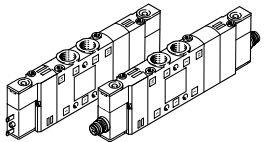
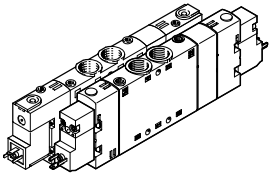
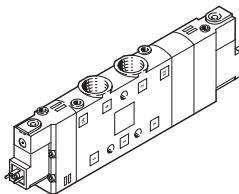
Impulzní ventily 5/2					
typ		CPE10	CPE14	CPE18	CPE24
šířka		10 mm	14 mm	18 mm	24 mm
normální jmenovitý průtok [l/min]					
závit	M5	180	–	–	–
	M7	350	–	–	–
	G1/8	–	800	–	–
	G1/4	–	–	1300	–
	G3/8	–	–	–	3200
připojení nástrčnými koncovkami	QS-4	180	–	–	–
	QS-6	320	400	–	–
	QS-8	–	680	850	–
	QS-10	–	–	1000	1250
	QS-12	–	–	–	1650
ventily 5/3					
					
typ		CPE10	CPE14	CPE18	CPE24
šířka		10 mm	14 mm	18 mm	24 mm
normální jmenovitý průtok [l/min]					
závit	M5	180	–	–	–
	M7	250 ... 350	–	–	–
	G1/8	–	700 ... 750	–	–
	G1/4	–	–	1200 ... 1450	–
	G3/8	–	–	–	2600 ... 3000
připojení nástrčnými koncovkami	QS-4	180	–	–	–
	QS-6	250 ... 300	370 ... 410	–	–
	QS-8	–	570 ... 720	780 ... 850	–
	QS-10	–	–	1000 ... 1050	1250
	QS-12	–	–	–	1600 ... 1650
provozní napětí					
12 V DC		–	–	■	–
24 V DC/AC		■/–	■/–	■/■	■/–
110 V AC		–	–	■	■
230 V AC		–	–	■	■
technické údaje → strana		20	35	53	75

Přehled periférií

Samostatné ventily – CPE10 a CPE14

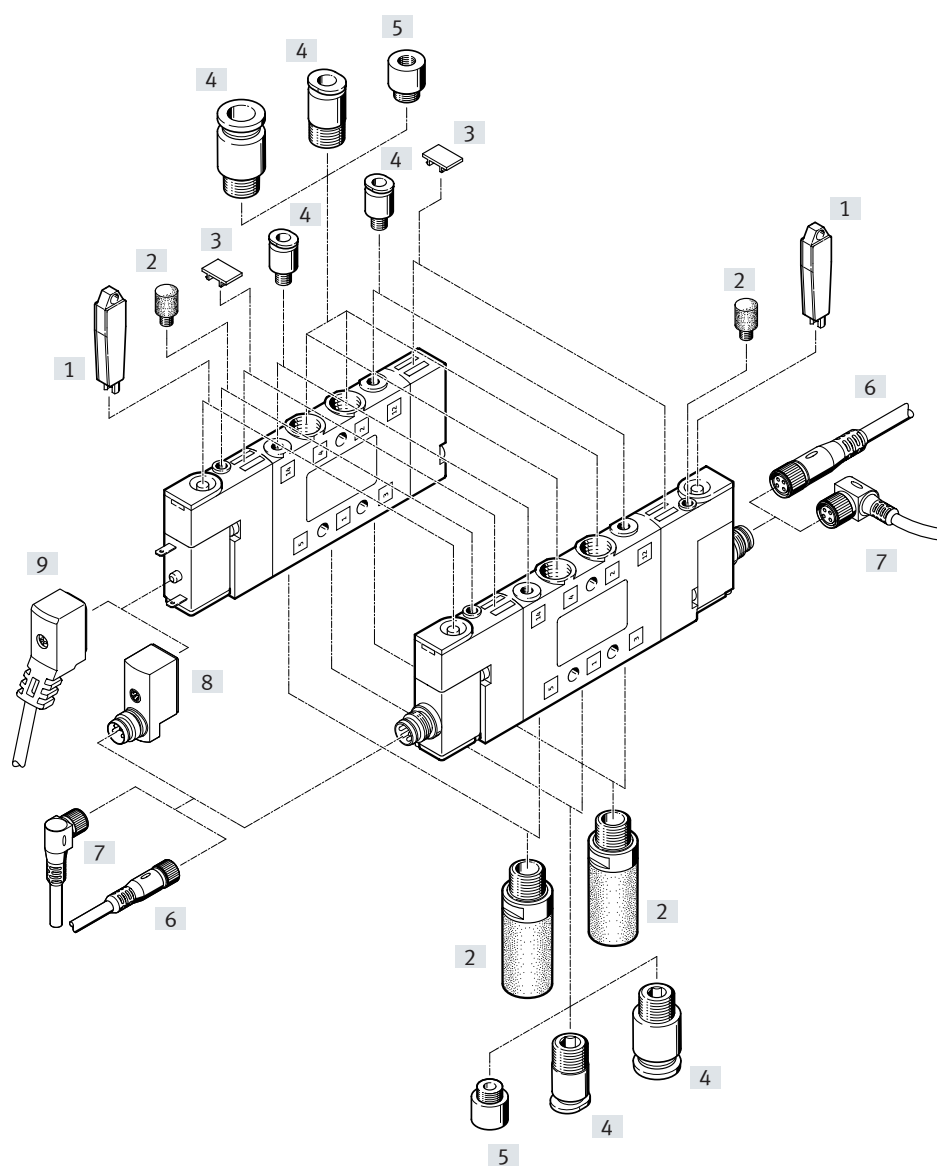

Příslušenství – samostatné ventily		typ	popis	CPE10	CPE14	→ strana/internet
[1]	nástroje pro pomocné ruční ovládání	AHB...	–	■	■	86
[2]	tlumiče hluku	U... nebo UC...	pro připojení 3, 5, 82 resp. 84	■	■	86
[3]	popisové štítky	IBS-6x10	–	■	■	86
[4]	šroubení s nástrčnými koncovkami	QS...	pro hadice	■	■	qs
[5]	redukce M7 na M5	–	obsaženo v dodávce	■	–	–
[6]	spojovací kabely	NEBU-M8G...	zásuvka M8x1, přímá	■	■	85
[7]	spojovací kabely	NEBU-M8W...	zásuvka M8x1, úhlová	■	■	85
[8]	adaptéry	VAVE-C8...	připojovací obrazec ZC na M8, s indikací stavu signálu	■	■	85
[9]	spojovací kabely	NEBV-Z4...	připojovací obrazec ZC se snižováním proudu, ochranné zapojení, indikace stavu signálu	■	■	85
–	rozbočovače 2 na 1	NEDY...	2x zásuvka, připojovací obrazec ZC na 1x konektor, M8x1 nebo M12x1	■	■	85

Přehled periférií

Samostatné ventily – CPE18 a CPE24

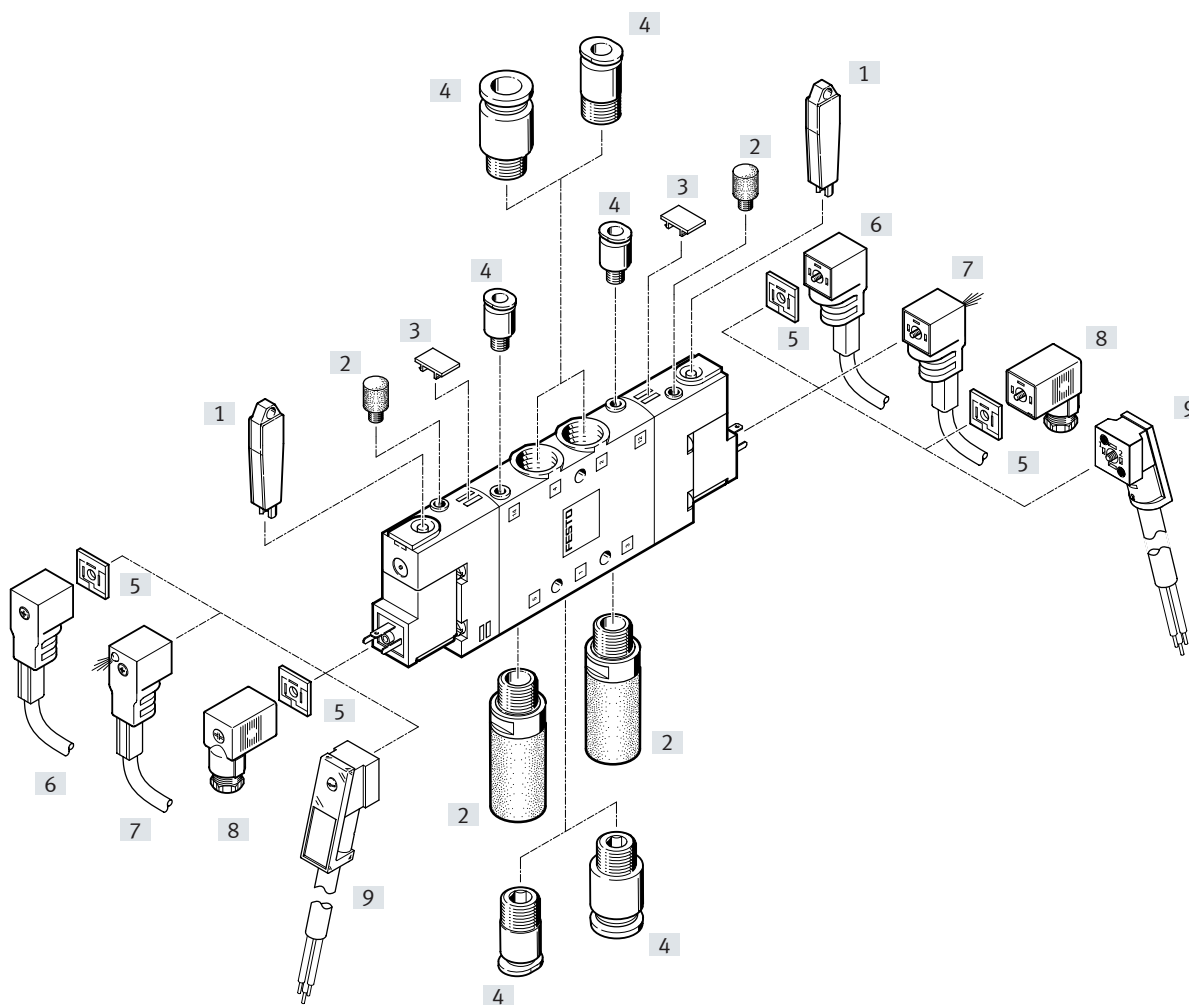

Příslušenství – samostatné ventily

	typ	popis	CPE18	CPE24	→ strana/internet
[1]	nástroje pro pomocné ruční ovládání	AHB...	■	■	86
[2]	tlumiče hluku	U... nebo UC...	■	■	86
[3]	popisové štítky	IBS-6x10	■	■	86
[4]	šroubení s nástrčnými koncovkami	QS...	■	■	qs
[5]	světelná těsnění	MEB...LD	■	■	86
[6]	zásuvky s kabelem	KMEB-1...	■	■	86
[7]	zásuvky s kabelem	KMEB-1...	■	■	86
[8]	zásuvky	MSSD-EB...	■	■	86
[9]	zásuvky s kabelem	KMEB-2...	■	■	86

Přehled systému

Montáž do baterie s pevnou roztečí

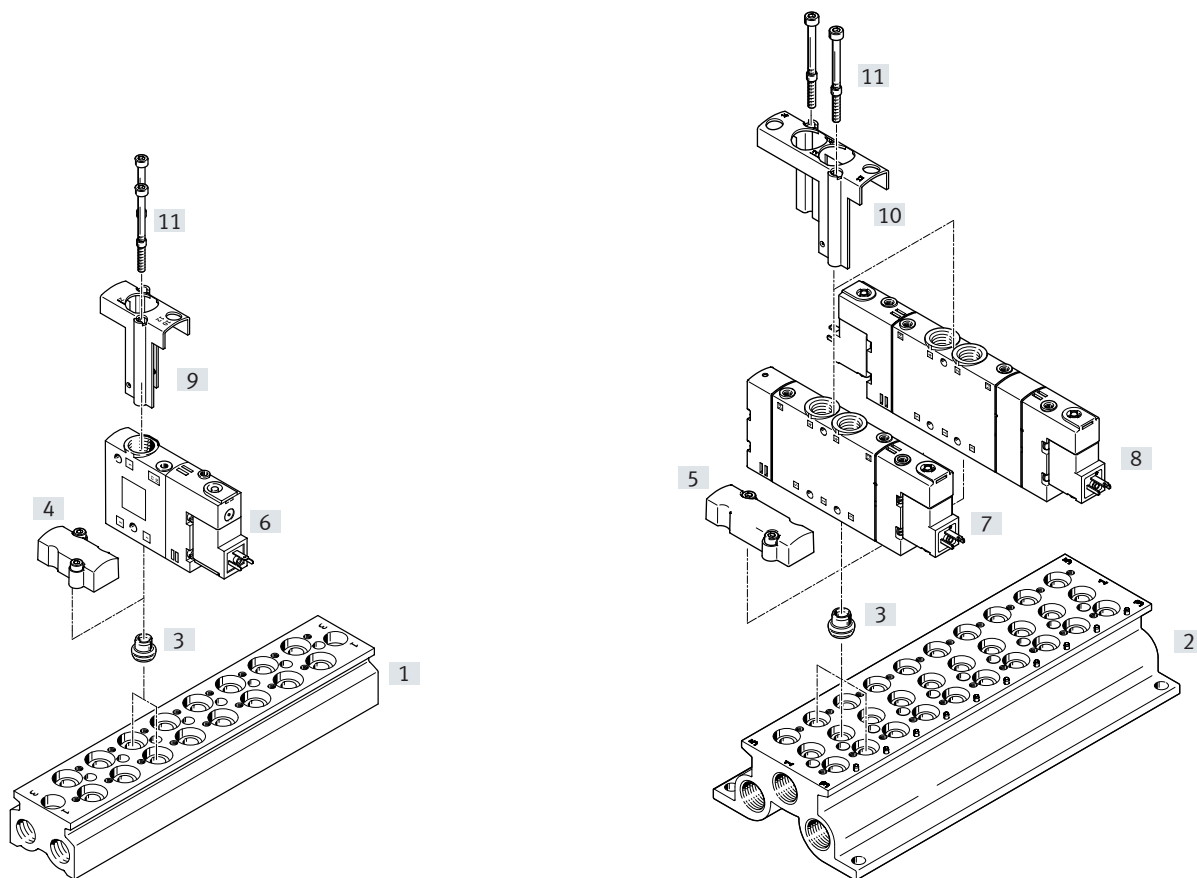

Montáž do baterie na příkladu CPE18

	typ	popis	→ strana/internet		
			CPE10	CPE14	CPE18
[1] připojovací bloky	CPE18-3/2-PRS...	pro ventily 3/2	31	48	70
[2] připojovací bloky	CPE18-PRS...	pro ventily 5/2 a 5/3	29	46	68
[3] těsnění	CPV18-VI-P.1/4-150	–	29	46	70
[4] krycí desky	CPE18-RP3	k montáži ventilů 3/2 na prázdné pozice	31	48	70
[5] krycí desky	CPE18-RP	k montáži ventilů 5/2 a 5/3 na prázdné pozice	29	46	68
[6] ventily 3/2	CPE18...	–	26	43	59
[7] ventily 5/2	CPE18...	–	26	43	60
[8] ventily 5/3	CPE18...	–	27	44	61
[9] držáky	CPE18-H3-50	držáky pro ventil 3/2	31	48	70
[10] držáky	CPE18-H5-50	držáky pro ventily 5/2 a 5/3	29	46	68
[11] šrouby	M4X65-8.8-VS-100	–	29	46	70

Přehled periférií

Příslušenství – montáž do baterie s pevnou roztečí CPE10 a CPE14

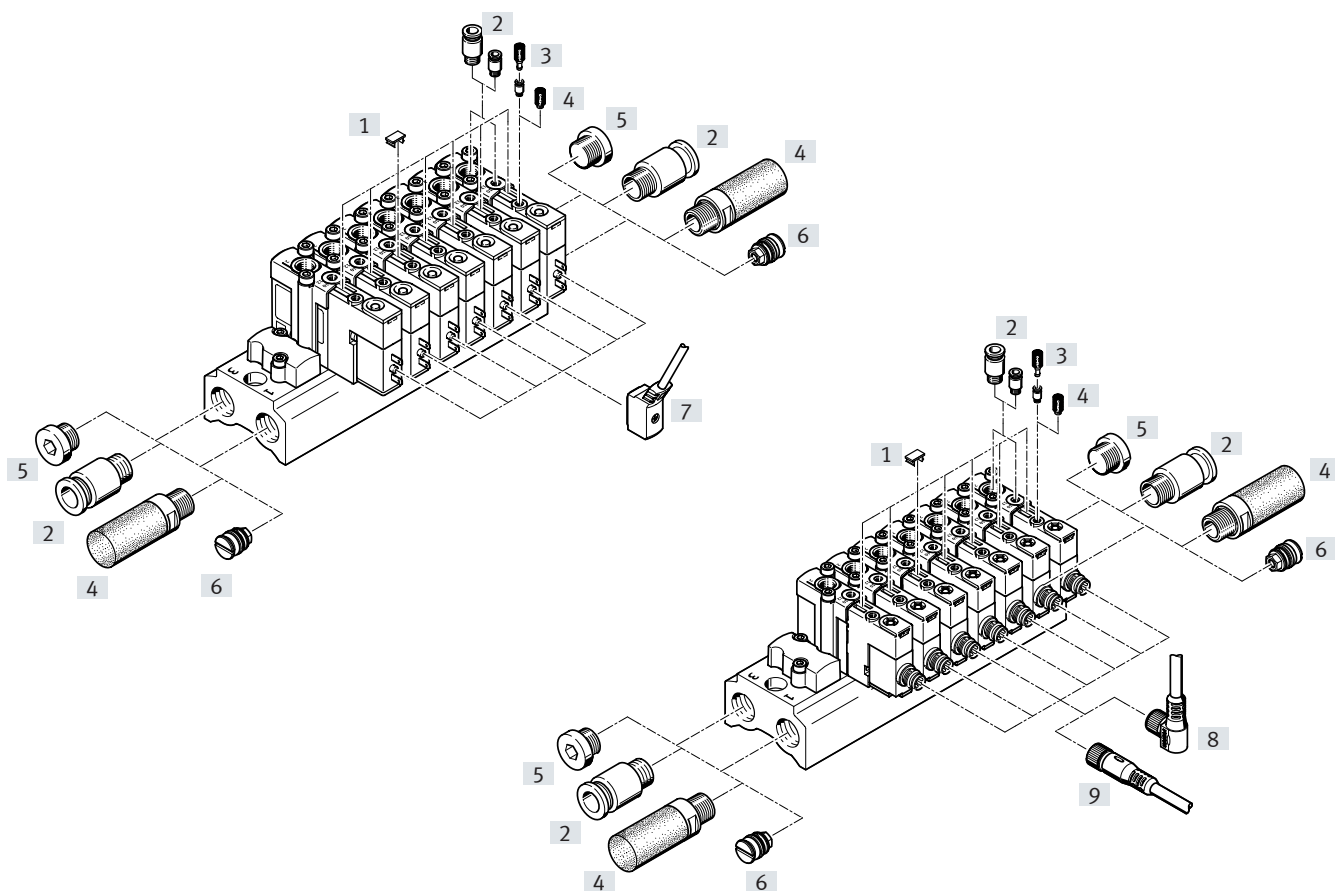

Příslušenství			CPE10	CPE14	→ strana/internet
	typ	popis			
[1]	popisové štítky	IBS-6x10	■	■	86
[2]	šroubení s nástrčnými koncovkami	QS...	■	■	qs
[3]	redukce M7 na M5	–	■	–	–
[4]	tlumiče hluku	U... nebo UC...	■	■	86
[5]	záslepky	B...	■	■	86
[6]	oddělovací prvky	VABD..., PRSV...	■	■	86
[7]	spojovací kabely	NEBV-Z4...	■	■	85
[8]	spojovací kabely	NEBU-M8W...	■	■	85
[9]	spojovací kabely	NEBU-M8G...	■	■	85
–	rozbočovače 2 na 1	NEDY...	■	■	85

Přehled periférií

Příslušenství – montáž do baterie s pevnou roztečí CPE18

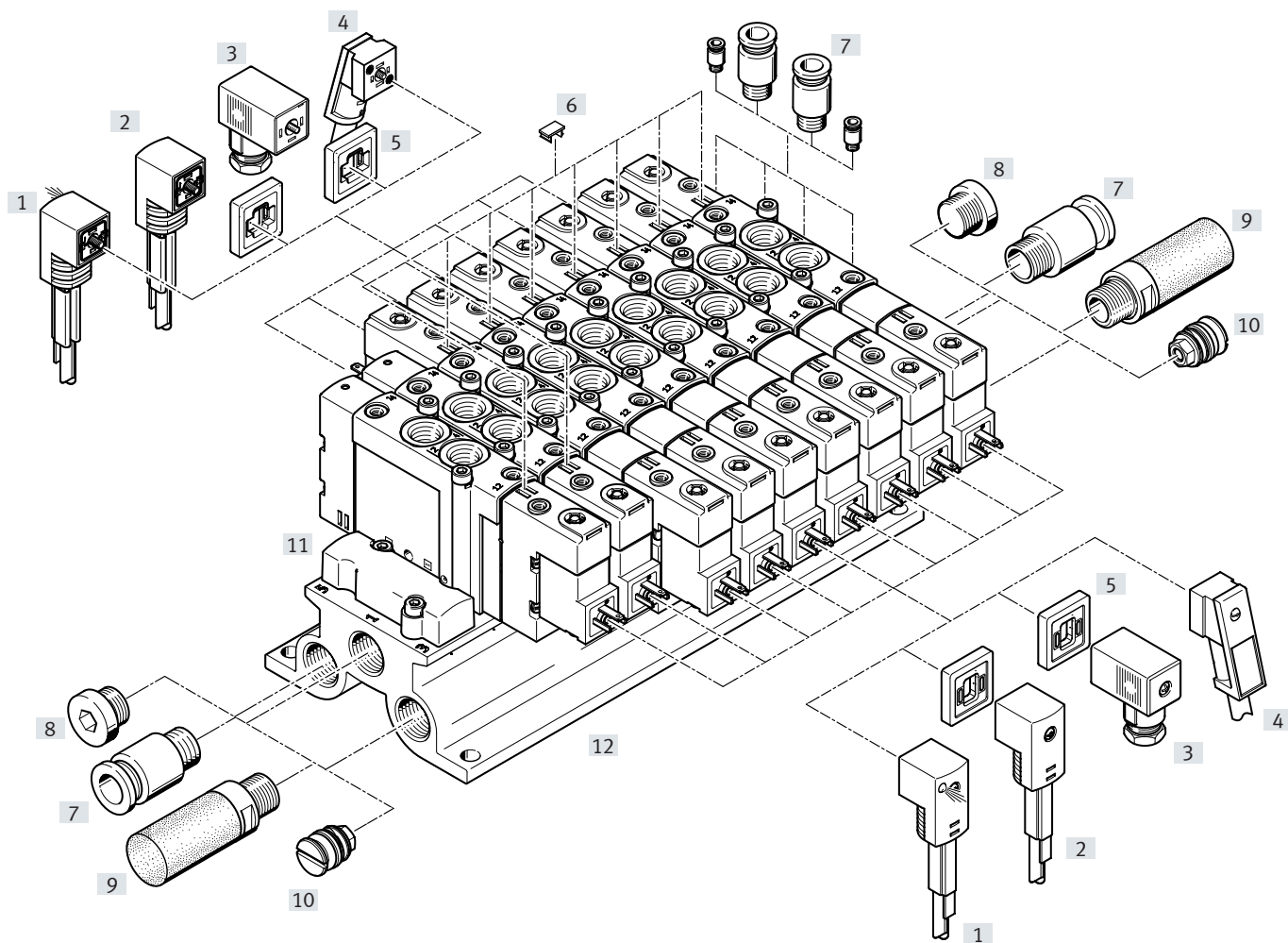

Příslušenství – montáž na přípojovací blok

	typ	popis	→ strana/internet	
[1]	zásuvky s kabelem	KMEB-1...	plášť kabelu PVC, 24 V DC, s indikací stavu signálu	86
[2]	zásuvky s kabelem	KMEB-1...	plášť kabelu PVC, do 240 V, bez indikace stavu signálu	86
[3]	zásuvky	MSSD-EB...	bez indikace stavu sepnutí	86
[4]	zásuvky s kabelem	KMEB-2...	plášť kabelu PUR	86
[5]	světelná těsnění	MEB-LD...	pro 12 ... 24 V DC a 0 ... 230 V AC	86
[6]	popisové štítky	IBS-6x10	–	86
[7]	šroubení s nástrčnými koncovkami	QS...	pro hadice	qs
[8]	záslepky	B...	–	86
[9]	tlumiče hluku	U... nebo UC...	pro montáž do odvětrávacích výstupů	86
[10]	oddělovací prvky pro tlakové zóny	VABD..., PRSV...	pro montáž na přípojovací blok	86
[11]	krycí desky	CPE18-RP	k montáži ventilů 5/2 a 5/3 na prázdné pozice	68
		CPE18-RP3	k montáži ventilů 3/2 na prázdné pozice	70
[12]	přípojovací bloky	CPE18-PRS...	pro ventily 5/2 a 5/3	68
		CPE18-3/2-PRS...	pro ventily 3/2	70

Přehled systému

Montáž do baterie s modulárními připojovacími bloky

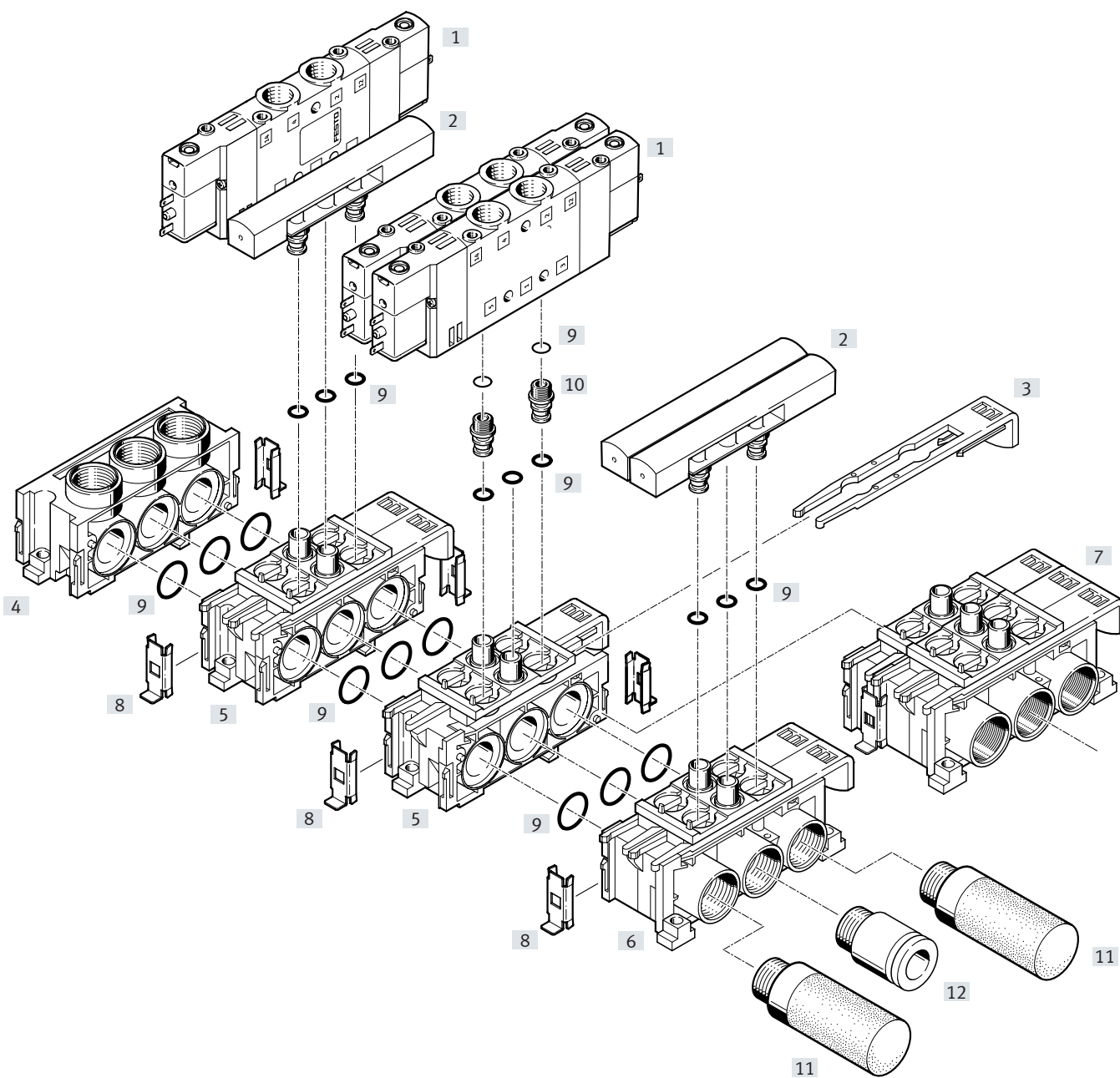

Příslušenství – montáž do baterie

	typ	popis	→ strana/internet
[1]	elektromagnetické ventily	CPE...	–
[2]	krycí desky	CPE...-RP	pro zaslepení prázdných pozic
[3]	šoupátka	–	pro upevnění ventilů
[4]	koncové desky	CPE...-PRS-EP	–
[5]	rozšiřovací bloky	CPE...-PRSE-2	pro 2 ventily
[6]	připojovací bloky	CPE...-PRSG-2	pro 2 ventily
[7]	připojovací bloky	CPE...-PRSG-3	pro 3 ventily
[8]	spojovací díly	–	pro spojení bloků
[9]	těsnění	–	obsaženo v dodávce
[10]	šroubení	–	obsaženo v dodávce
[11]	tlumiče hluku	U příp. UC	–
[12]	šroubení s nástrčnou koncovkou	QS...	pro hadice



Vysvětlení typového značení

001	řada	
CPE	elektromagnetický ventil, Compact Performance	
002	šířka	
10	10 mm	
003	jmenovité napájecí napětí	
M1	24 V DC	
004	elektrické připojení	
BH	připojovací obrazec ZC	
CH	konektor M8x1	
005	funkce ventilu	
5L	ventil 5/2, monostabilní	
5J	ventil 5/2, bistabilní (impulzní)	
3GL	ventil 3/2, v klidu uzavřen	
3OL	ventil 3/2, v klidu otevřen	
5/3B	ventil 5/3, ve střední poloze pod tlakem	
5/3E	ventil 5/3, ve střední poloze odvětrán	
5/3G	ventil 5/3, ve střední poloze uzavřen	

006	připojení řídicího tlaku	
	vnitřní	
S	vnější	
007	připojení pneumatiky	
M5	M5	
M7	M7	
QS-4	nástrčné připojení 4 mm	
QS-6	nástrčné připojení 6 mm	
008	generace	
	bez	
B	řada B	

Technické údaje

funkce
3/2G, 3/2O,
5/2 monostabilní,
5/2 impulzní
5/3G, 5/3B, 5/3E

-  - šířka 10 mm
-  - průtok
180 ... 400 l/min
-  - napětí
24 V DC

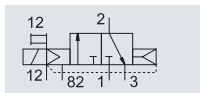
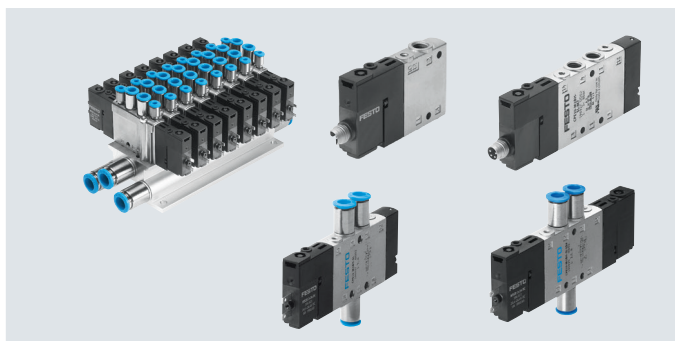

např. ventil 3/2 s vnějším napájením
řídícím tlakem, v klidové poloze uzavřený

Obecné technické údaje

funkce ventilu	3/2		5/2		5/3		
klidová poloha	G ¹⁾	O ²⁾	-	-	G ¹⁾	B ²⁾	E ³⁾
stabilní poloha	monostabilní			bistabilní	monostabilní		
návrat do základní polohy pneumatickou pružinou	ano			-	ne		
návrat do základní polohy mechanickou pružinou	ne			-	ano		
konstrukce	pístové šoupátko						
princíp těsnění	měkké						
krytí (signálu)	pozitivní krytí						
ovládání	elektrické						
řízení	nepřímé						
napájení řídícím tlakem	vnitřní nebo vnější						
směr proudění	-		reverzibilní při vnějším přívodu řídícího tlaku				
funkce odvětrání	-		lze škrtit				
pomocné ruční ovládání	tlačítkem, s příslušenstvím s aretací						
upevnění	průchozími dírami						
montážní poloha	libovolná						
připojení pneumatiky	1, 2, 4	připojení závitem: M5, M7 připojení QS: ø 4 nebo ø 6 mm					
	3, 5	připojení závitem: M7					
	12, 14	připojení závitem: M3, připojení QS: ø 3 mm					
	82, 84	připojení závitem: M3					
jmenovitá světlost	[mm]	4					
normální jmenovitý průtok	M5	[l/min]	190		180		
	M7	[l/min]	400		350		300 250
	QS4	[l/min]	190		180		
	QS6	[l/min]	300		350 320	300 250	
spínací čas	sepnutí/vypnutí	[ms]	14/14		16/20		-
	přepnutí	[ms]	-		8		-
trvalá doba sepnutí	[%]	100					
šířka	[mm]	10					
odolnost korozi KBK ⁴⁾		2					

1) G = v klidové poloze uzavřeno

2) O, B = v klidové poloze otevřeno

3) E = v klidové poloze odvětráno

4) třída odolnosti korozi KBK 2 dle normy Festo FN 940070

Konstrukční díly s mírnějším nárokem na odolnost korozi. Vnější viditelné části s požadavky především na vzhled povrchu, který je vystaven přímému kontaktu s okolní pro průmysl běžnou atmosférou, respektive látkami, jako jsou chladiva a maziva.

Technické údaje

Provozní a okolní podmínky			3/2	5/2 monostabilní	5/2 bistabilní (impulzní)	5/3
funkce ventilu						
provozní médium			stlačený vzduch dle normy ISO 8573-1:2010 [7:4:4]			
řídící médium			stlačený vzduch dle normy ISO 8573-1:2010 [7:4:4]			
upozornění k provoznímu/řídícímu médiu			mazaný provoz je možný (od mazání pak již nelze upustit!)			
provozní tlak	vnitřní přívod řídícího tlaku	[MPa]	0,25 ... 0,8	0,3 ... 0,8		
		[bar]	2,5 ... 8	3 ... 8		
	vnější přívod řídícího tlaku	[MPa]	-0,09 ... 1			
		[bar]	-0,9 ... 10			
řídící tlak		[MPa]	0,25 ... 0,8	0,3 ... 0,8		
		[bar]	2,5 ... 8	3 ... 8		
teplota okolí			[°C]	-5 ... +50		
teplota média			[°C]	-5 ... +50		
certifikát elektromagnetických ventilů			c UL us - Recognized (OL) (ne s M1CH-...)			
klasifikace Maritime ¹⁾			viz certifikát			

1) Další informace www.festo.com/sp → Certifikáty.

Elektrické údaje			
provozní napětí	M1BH, M1CH	[V DC]	24 +10/-15 %
příkon	M1BH, M1CH	[W]	1,28
stupeň krytí se zásuvkou			IP65 dle IEC 60529 M1CH: IP65/IP67 dle IEC 60529
max. dotahovací moment zásuvky M8x1	M1CH	[Nm]	0,4

Materiály

funkční řez

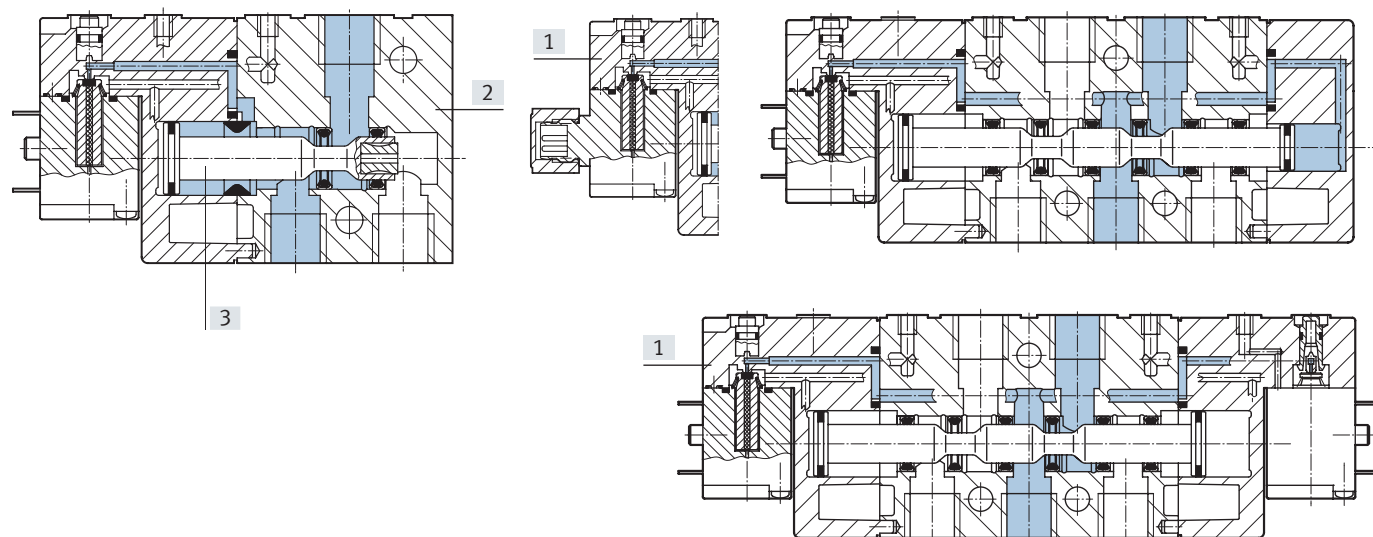

[1]	víko	PA
[2]	těleso	hliníkový tlakový odlitek
[3]	pístové šoupátko	ocel
-	těsnění	NBR
upozornění k materiálu		ve shodě s RoHS

Technické údaje

Rozměry – ventily 3/2

modely CAD ke stažení → www.festo.com

CPE10-...-3...-M7

CPE10-...-3...-M5

CPE10-...-3...-QS-4

CPE10-...-3...-QS-6

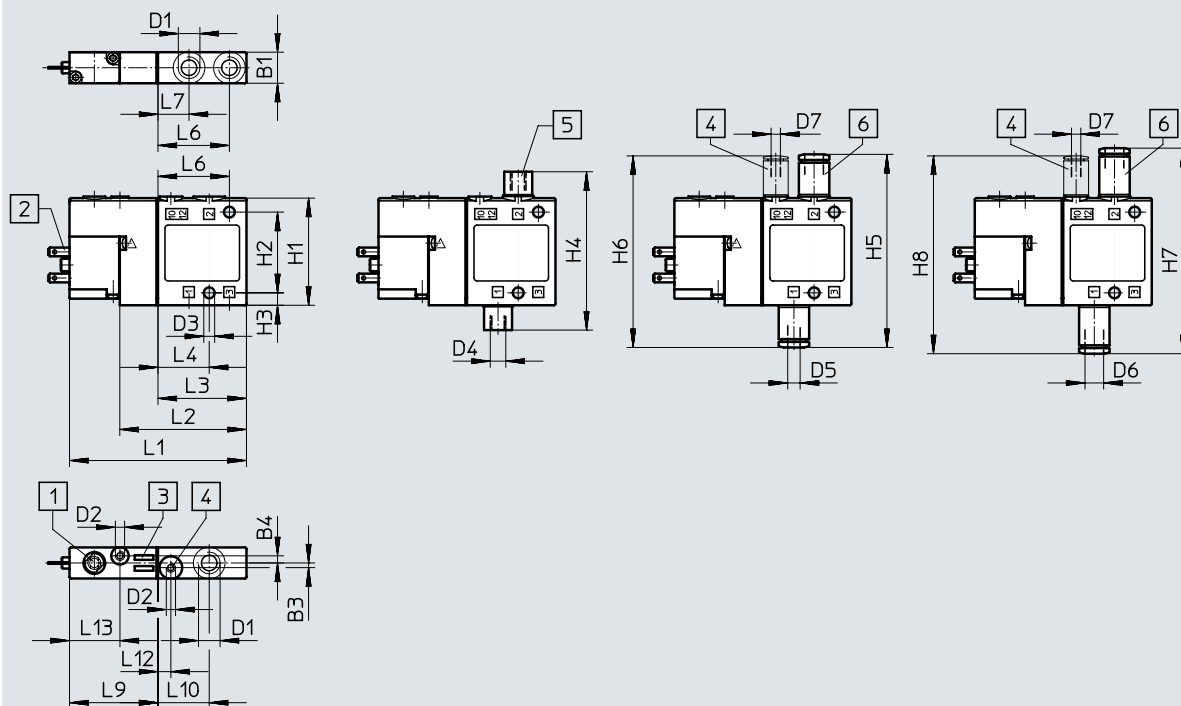

[1] pomocné ovládání tlačítkem, bez aretace
[2] nožové kontakty, připojovací obrazec ZC

[3] místo pro popisový štítek

[4] připojení 10/12 pro větší řídicí tlak

[5] redukce M7 na M5
[6] nástrčná šroubení QS

typ	B1	B3	B4	D1	D2	D3 ø	D4	D5 ø	D6 ø	D7 ø	H1	H2	H3	H4	H5	H6	H7	H8
CPE10-M1BH-3...	10	1,5	2,3	M7	M3	3,5	M5	4	6	3	35	26	4	51	62,2	61,7	66,2	63,7

typ	L1	L2	L3	L4	L6	L7	L9	L10	L12	L13
CPE10-M1BH-3...	57	40,8	28,5	16,5	23	10	28,5	16,5	4,2	16,3

Technické údaje

Rozměry – ventily 5/2, monostabilní

modely CAD ke stažení → www.festo.com

CPE10-...-5L...-M7

CPE10-...-5L...-M5

CPE10-...-5L...-QS-4

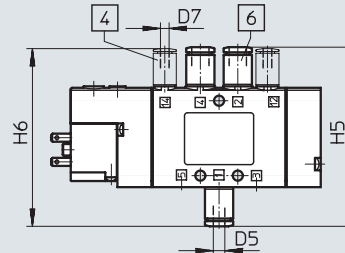
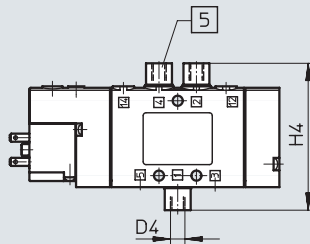
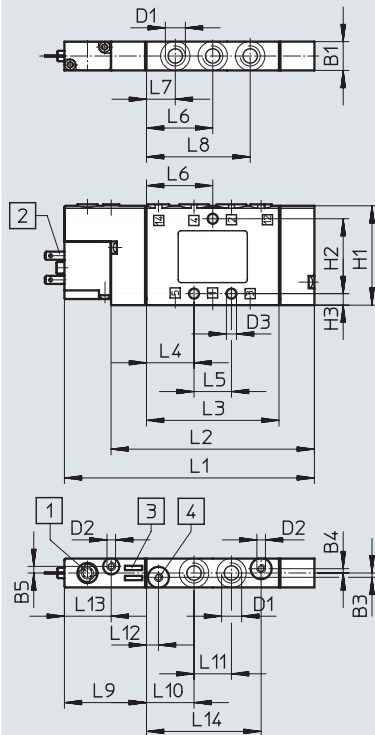

CPE10-...-5L...-QS-6

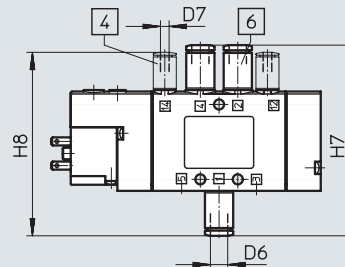

- [1] pomocné ovládání tlačítkem, bez aretace
[2] nožové kontakty, připojovací obrazec ZC

- [3] místo pro popisový štítek

- [4] připojení 12/14 pro vnější řídicí tlak

- [5] redukce M7 na M5
[6] nástrčná šroubení QS

typ	B1	B3	B4	B5	D1	D2	D3 ø	D4	D5 ø	D6ø	D7ø	H1	H2	H3	H4	H5	H6	H7	H8
CPE10-M1BH-5L...	10	1,5	1,5	2,3	M7	M3	3,5	M5	4	6	3	35	26	4	51	62,2	61,7	66,2	63,7

typ	L1	L2	L3	L4	L5	L6	L7	L8	L9	L10	L11	L12	L13	L14
CPE10-M1BH-5L...	86,8	70,6	46	16,5	13	23	10	36	28,5	16,5	13	4,2	16,3	39,8

Technické údaje

Rozměry – impulzní ventily 5/2 a ventily 5/3

modely CAD ke stažení → www.festo.com

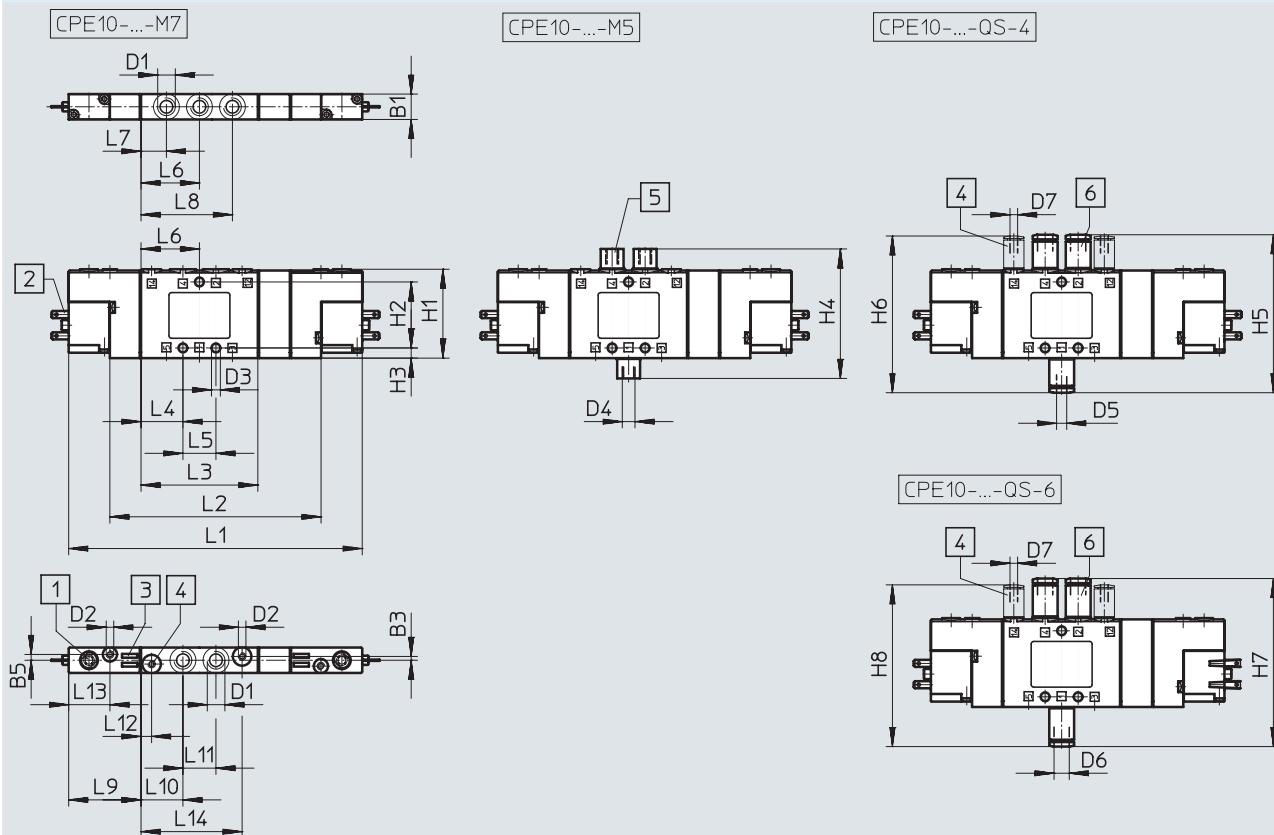

[1] pomocné ovládání tlačítkem, bez aretace
[2] nožové kontakty, připojovací obrazec ZC

[3] místo pro popisový štítek

[4] připojení 12/14 pro větší řídicí tlak

[5] redukce M7 na M5
[6] nástrčná šroubení QS

typ	B1	B3	B5	D1	D2	D3 ø	D4	D5 ø	D6 ø	D7 ø	H1	H2	H3	H4	H5	H6	H7	H8
CPE-10-...-5J	10	1,5	2,3	M7	M3	3,5	M5	4	6	3	35	26	4	51	62,2	61,7	66,2	63,7
CPE-10-...-5/3																		

typ	L1	L2	L3	L4	L5	L6	L7	L8	L9	L10	L11	L12	L13	L14
CPE-10-...-5J	103	70,6	46	16,5	13	23	10	36	28,5	16,5	13	4,2	16,3	39,8
CPE-10-...-5/3	115,6	83,2												

Technické údaje

Rozměry – elektromagnetické ventily s kulatým konektorem M8x1

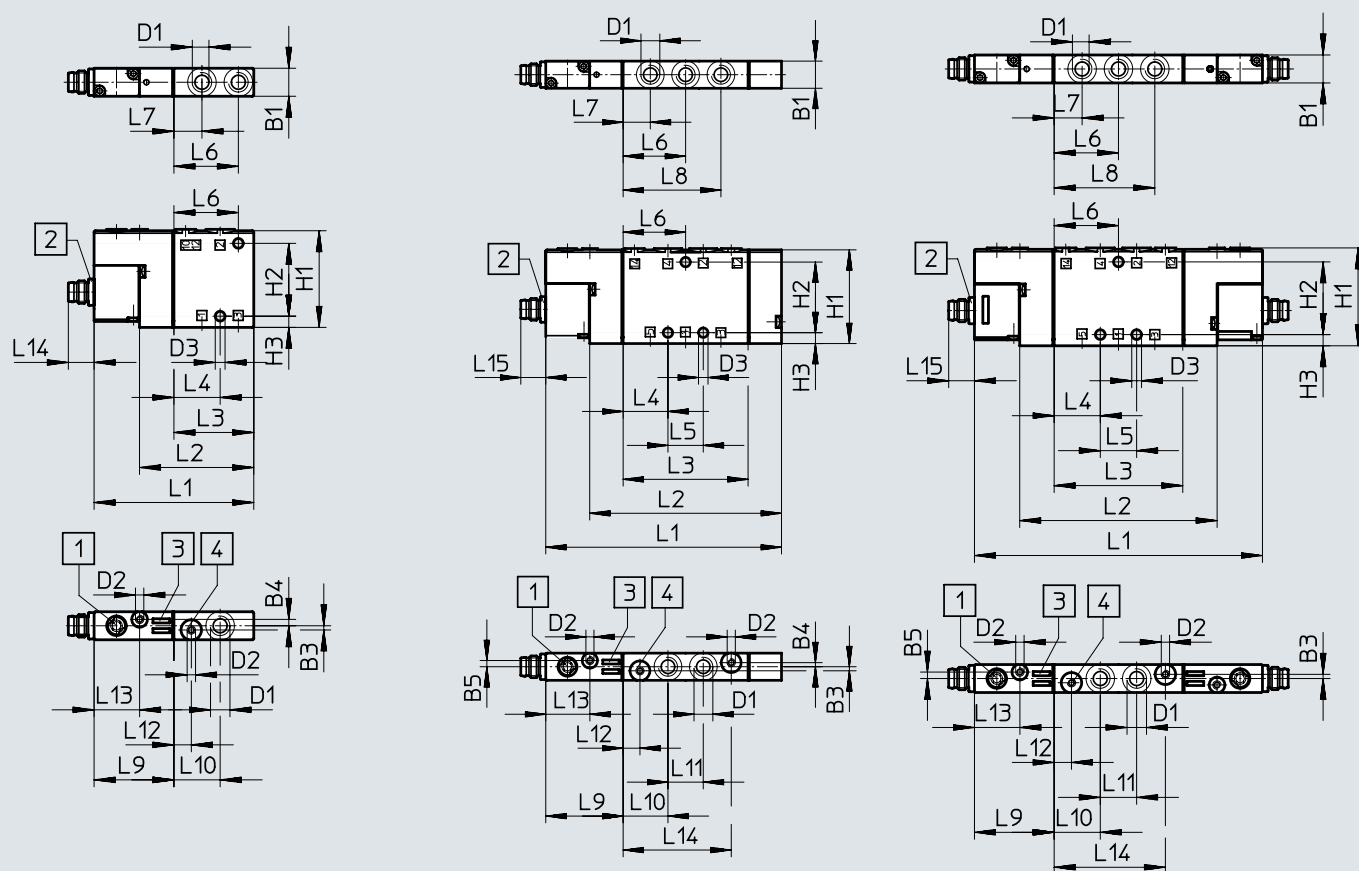
 modely CAD ke stažení → www.festo.com

[1] pomocné ovládání tlačítkem, bez aretace

[2] konektor M8x1

[3] místo pro popisový štítek

[4] připojení 12/14 pro vnější řídicí tlak

typ	B1	B3	B4	B5	D1	D2	D3 ∅	H1	H2	H3
CPE-10-M1CH-3...	10	1,5	2,3	–	M7	M3	3,5	35	26	4
CPE-10-M1CH-5L...			1,5	2,3						
CPE-10-M1CH-5J...			–	–						

typ	L1	L2	L3	L4	L5	L6	L7	L8	L9	L10	L11	L12	L13	L14	L15
CPE-10-M1CH-3...	57	40,8	28,5	16,5	–	23	10	–	28,5	16,5	–	6,2	16,3	9,2	–
CPE-10-M1CH-5L...	86,8	70,6	46	16,5	13	23	10	36	28,5	16,5	13	6,2	16,3	39,82	9,2
CPE-10-M1CH-5J...	103				–			–			–			–	–

Údaje pro objednávky

Údaje pro objednávky schématická značka	napájení řídícím tlakem	elektrické připojení	provozní napětí	připojení pneumatiky	hmotnost [g]	č. dílu	typ
ventily 3/2, ve střední poloze uzavřeno							
	vnitřní	nožové kontakty, připojovací obrazec ZC	24 V DC	M5	–	196845	CPE10-M1BH-3GL-M5
				M7	40	196915	CPE10-M1BH-3GL-M7
				QS-4	–	196846	CPE10-M1BH-3GL-QS-4
				QS-6	–	196847	CPE10-M1BH-3GL-QS-6
				konektor M8x1	M7	40	550233
ventily 3/2, v klidu otevřeno							
	vnitřní	nožové kontakty, připojovací obrazec ZC	24 V DC	M5	–	196851	CPE10-M1BH-3OL-M5
				M7	40	196917	CPE10-M1BH-3OL-M7
				QS-4	–	196852	CPE10-M1BH-3OL-QS-4
				QS-6	–	196853	CPE10-M1BH-3OL-QS-6
				konektor M8x1	M7	40	550235
ventily 3/2, v klidu uzavřeno							
	vnější	nožové kontakty, připojovací obrazec ZC	24 V DC	M5	–	196848	CPE10-M1BH-3GLS-M5
				M7	40	196916	CPE10-M1BH-3GLS-M7
				QS-4	–	196849	CPE10-M1BH-3GLS-QS-4
				QS-6	–	196850	CPE10-M1BH-3GLS-QS-6
				konektor M8x1	M7	40	550234
ventil 3/2, v klidu otevřeno							
	vnější	nožové kontakty, připojovací obrazec ZC	24 V DC	M5	–	196854	CPE10-M1BH-3OLS-M5
				M7	40	196918	CPE10-M1BH-3OLS-M7
				QS-4	–	196855	CPE10-M1BH-3OLS-QS-4
				QS-6	–	196856	CPE10-M1BH-3OLS-QS-6
				konektor M8x1	M7	40	550236
monostabilní ventily 5/2							
	vnitřní	nožové kontakty, připojovací obrazec ZC	24 V DC	M5	–	196881	CPE10-M1BH-5L-M5
				M7	56	196927	CPE10-M1BH-5L-M7
				QS-4	–	196882	CPE10-M1BH-5L-QS-4
				QS-6	–	196883	CPE10-M1BH-5L-QS-6
				konektor M8x1	M7	56	550223
impulzní ventily 5/2							
	vnitřní	nožové kontakty, připojovací obrazec ZC	24 V DC	M5	–	196875	CPE10-M1BH-5J-M5
				M7	68	196925	CPE10-M1BH-5J-M7
				QS-4	–	196876	CPE10-M1BH-5J-QS-4
				QS-6	–	196877	CPE10-M1BH-5J-QS-6
				konektor M8x1	M7	68	550225
monostabilní ventil 5/2							
	vnější	nožové kontakty, připojovací obrazec ZC	24 V DC	M5	–	196884	CPE10-M1BH-5LS-M5
				M7	56	196928	CPE10-M1BH-5LS-M7
				QS-4	–	196885	CPE10-M1BH-5LS-QS-4
				QS-6	–	196886	CPE10-M1BH-5LS-QS-6
				konektor M8x1	M7	56	550224

Údaje pro objednávky

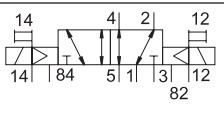
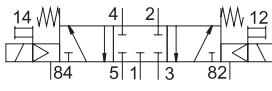
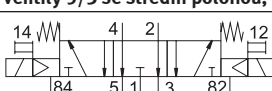
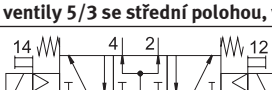
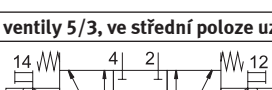
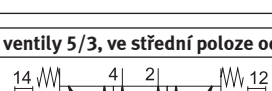
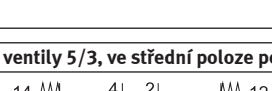
Údaje pro objednávky schématická značka	napájení řídicím tlakem	elektrické připojení	provozní napětí	připojení pneumatiky	hmotnost [g]	č. dílu	typ
impulzní ventily 5/2							
	vnější	nožové kontakty, připojovací obrazec ZC	24 V DC	M5	–	196878	CPE10-M1H-5JS-M5
				M7	68	196926	CPE10-M1BH-5JS-M7
				QS-4	–	196879	CPE10-M1BH-5JS-QS-4
				QS-6	–	196880	CPE10-M1BH-5JS-QS-6
				konektor M8x1	M7	68	550226
ventily 5/3 se střední polohou, ve střední poloze uzavřeny							
	vnitřní	nožové kontakty, připojovací obrazec ZC	24 V DC	M5	–	533159	CPE10-M1BH-5/3G-M5-B
				M7	68	533141	CPE10-M1BH-5/3G-M7-B
				QS-4	–	533147	CPE10-M1BH-5/3G-QS-4-B
				QS-6	–	533153	CPE10-M1BH-5/3G-QS-6-B
				konektor M8x1	M7	68	550227
ventily 5/3 se střední polohou, ve střední poloze odvětrány							
	vnitřní	nožové kontakty, připojovací obrazec ZC	24 V DC	M5	–	533161	CPE10-M1BH-5/3E-M5-B
				M7	68	533143	CPE10-M1BH-5/3E-M7-B
				QS-4	–	533149	CPE10-M1BH-5/3E-QS-4-B
				QS-6	–	533155	CPE10-M1BH-5/3E-QS-6-B
				konektor M8x1	M7	68	550229
ventily 5/3 se střední polohou, ve střední poloze pod tlakem							
	vnitřní	nožové kontakty, připojovací obrazec ZC	24 V DC	M5	–	533163	CPE10-M1BH-5/3B-M5-B
				M7	68	533145	CPE10-M1BH-5/3B-M7-B
				QS-4	–	533151	CPE10-M1BH-5/3B-QS-4-B
				QS-6	–	533157	CPE10-M1BH-5/3B-QS-6-B
				konektor M8x1	M7	68	550231
ventily 5/3, ve střední poloze uzavřeno							
	vnější	nožové kontakty, připojovací obrazec ZC	24 V DC	M5	–	533160	CPE10-M1BH-5/3GS-M5-B
				M7	68	533142	CPE10-M1BH-5/3GS-M7-B
				QS-4	–	533148	CPE10-M1BH-5/3GS-QS-4-B
				QS-6	–	533154	CPE10-M1BH-5/3GS-QS-6-B
				konektor M8x1	M7	68	550228
ventily 5/3, ve střední poloze odvětráno							
	vnější	nožové kontakty, připojovací obrazec ZC	24 V DC	M5	–	533162	CPE10-M1BH-5/3ES-M5-B
				M7	68	533144	CPE10-M1BH-5/3ES-M7-B
				QS-4	–	533150	CPE10-M1BH-5/3ES-QS-4-B
				QS-6	–	533156	CPE10-M1BH-5/3ES-QS-6-B
				konektor M8x1	M7	68	550230
ventily 5/3, ve střední poloze pod tlakem							
	vnější	nožové kontakty, připojovací obrazec ZC	24 V DC	M5	–	533164	CPE10-M1BH-5/3BS-M5-B
				M7	68	533146	CPE10-M1BH-5/3BS-M7-B
				QS-4	–	533152	CPE10-M1BH-5/3BS-QS-4-B
				QS-6	–	533158	CPE10-M1BH-5/3BS-QS-6-B
				konektor M8x1	M7	68	550232

Technické údaje – přípojovací bloky

Přípojovací bloky CPE...-PRS

materiál:
tvárný legovaný hliník

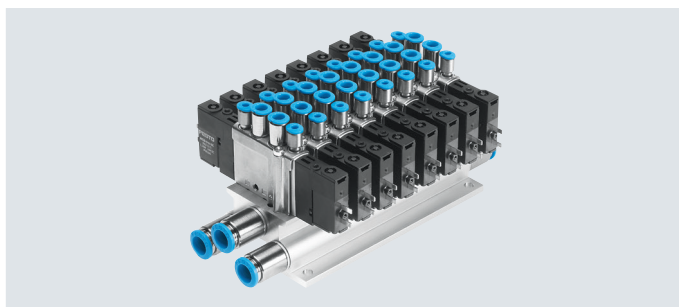

Rozměry – baterie s pevnou roztečí 5/2 a 5/3

modely CAD ke stažení → www.festo.com

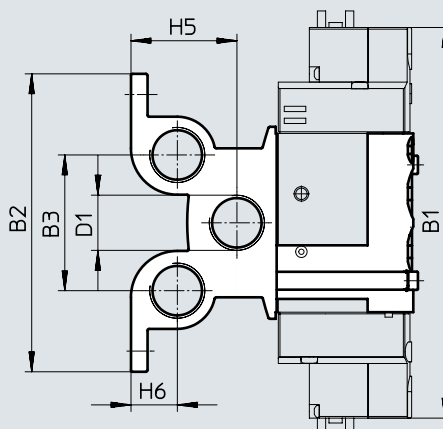
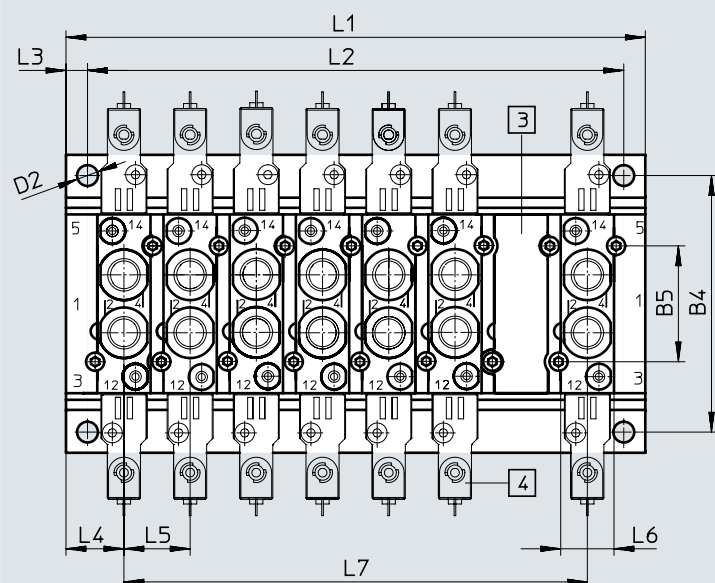
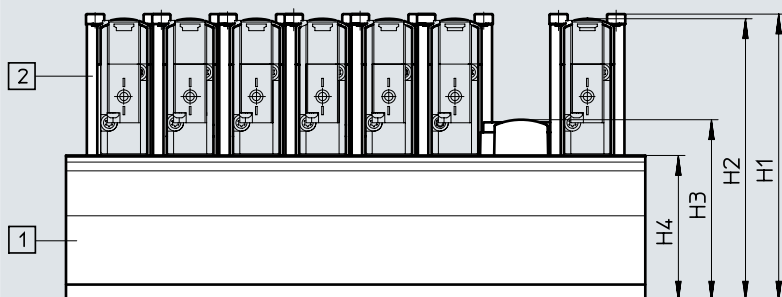

[1] přípojovací blok

[2] držáky

[3] krycí desky

[4] ventily

typ	B1	B2	B3	B4	B5	D1	D2 ∅	H1	H2	H3	H4	H5	H6
CPE10-PRS...	103	79	35	67,5	26	G1/4	5,3	72	69,5	44,8	34	23,5	11

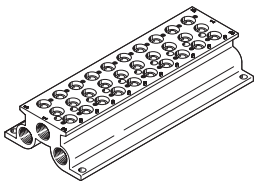

typ	L1		L2		L3	L4	L5	L6	L7	
CPE10-PRS...	28 + (n-1) x 16		L1 - 11 ± 0,1		5,5	14	16	13,4	(n-1) x 16	

Údaje pro objednávky – přípojovací bloky s pevnou roztečí

Údaje pro objednávky	počet pozic pro ventily	KBK ¹⁾	max. dotahovací moment [Nm]	hmotnost [g]	č. dílu	typ
přípojovací bloky pro ventily 5/2 a 5/3						
	2	2	1,2	131	543821	CPE10-PRS-1/4-2
	3			179	543822	CPE10-PRS-1/4-3
	4			227	543823	CPE10-PRS-1/4-4
	5			275	543824	CPE10-PRS-1/4-5
	6			323	543825	CPE10-PRS-1/4-6
	7			371	543826	CPE10-PRS-1/4-7
	8			419	543827	CPE10-PRS-1/4-8
	9			467	543828	CPE10-PRS-1/4-9
	10			515	543829	CPE10-PRS-1/4-10

1) třída odolnosti korozi KBK 2 dle normy Festo FN 940070

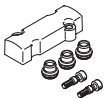
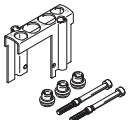
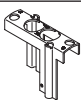
Konstrukční díly s mírnějším nárokem na odolnost korozi. Vnější viditelné části s požadavky především na vzhled povrchu, který je vystaven přímému kontaktu s okolní pro průmysl běžnou atmosférou, respektive látkami, jako jsou chladiva a maziva.

Údaje pro objednávky	materiál	č. dílu	typ
krycí desky na prázdná místa			
	PA	544479	CPE10-RP
sady držáků			
	držáky: silně legovaná ocel, nerezová šrouby: pozinkovaná ocel těsnění: NBR	544394	CPE10-H5-SET
Údaje pro objednávky			
držáky			
	držáky: silně legovaná ocel, nerezová (50 kusů v balení)	547045	CPE10-H5-50
šrouby			
	pozinkovaná ocel (100 kusů v balení)	547048	M3X40-8.8-VS-100
těsnění			
	NBR (150 kusů v balení)	547051	CPV10-VI-P.M7-150

Technické údaje – přípojovací bloky s pevnou roztečí

Přípojovací bloky

pro CPE10 3/2

materiál:

tvárný legovaný hliník

ve shodě s RoHS

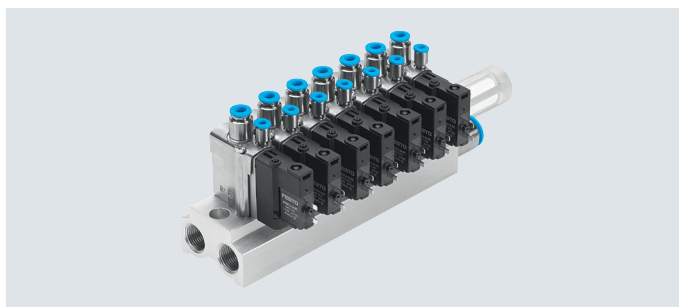

Rozměry – baterie s pevnou roztečí 3/2

modely CAD ke stažení → www.festo.com

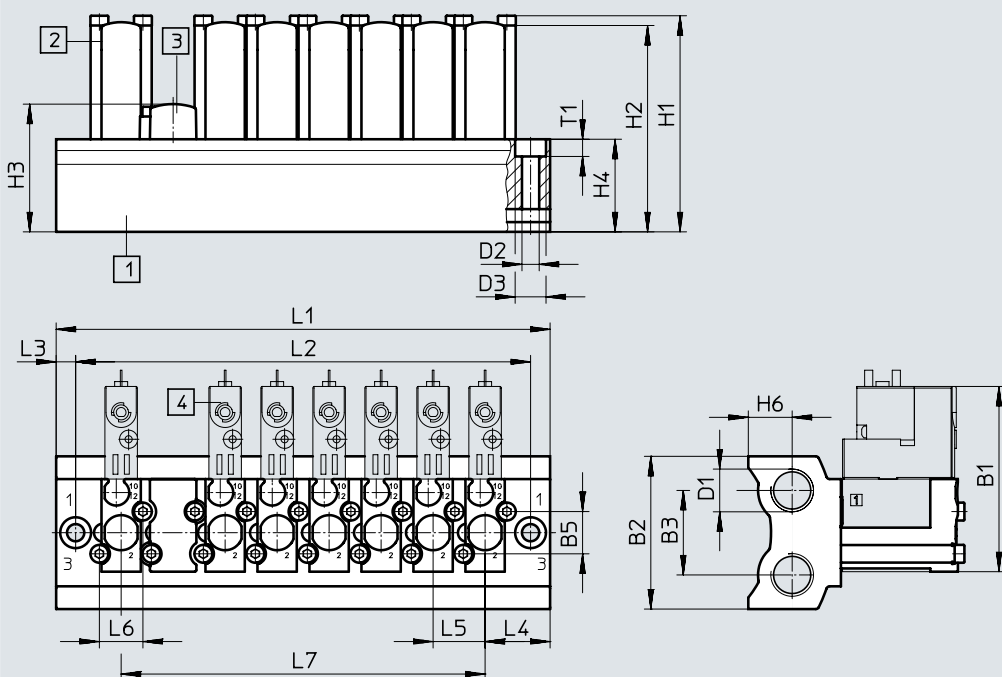

[1] přípojovací bloky

[2] držáky

[3] krycí desky

[4] ventily

typ	B1	B2	B3	B5	D1	D2 ∅	D3 ∅	H1	H2	H3	H4	H6
CPE10-3/2-PRS...	57	47	26	13	G1/4	5,3	9,5	66,5	63,5	39,3	28,5	13,5

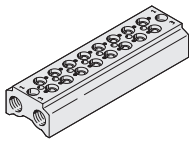

typ	L1	L2	L3	L4	L5	L6	L7	T1
CPE10-3/2-PRS...	40 + (n-1) x 16	28 + (n-1) x 16	6	20	16	13,4	(n-1) x 16	5,3

Údaje pro objednávky – přípojovací bloky s pevnou roztečí

Údaje pro objednávky	počet pozic pro ventily	KBK ¹⁾	max. dotahovací moment, upevnění ventilu [Nm]	hmotnost [g]	č. dílu	typ
přípojovací bloky pro ventily 3/2						
	2	2	1,2	128	550550	CPE10-3/2-PRS-1/4-2
	3			164	550551	CPE10-3/2-PRS-1/4-3
	4			201	550552	CPE10-3/2-PRS-1/4-4
	5			237	550553	CPE10-3/2-PRS-1/4-5
	6			274	550554	CPE10-3/2-PRS-1/4-6
	7			310	550555	CPE10-3/2-PRS-1/4-7
	8			347	550556	CPE10-3/2-PRS-1/4-8
	9			383	550557	CPE10-3/2-PRS-1/4-9
	10			420	550558	CPE10-3/2-PRS-1/4-10

1) třída odolnosti korozi KBK 2 dle normy Festo FN 940070

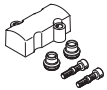
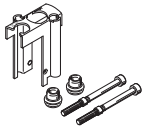
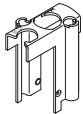
Konstrukční díly s mírnějším nárokem na odolnost korozi. Vnější viditelné části s požadavky především na vzhled povrchu, který je vystaven přímému kontaktu s okolní pro průmysl běžnou atmosférou, respektive látkami, jako jsou chladiva a maziva.

Údaje pro objednávky	materiál	č. dílu	typ
krycí desky			
	PA ve shodě s RoHS	550580	CPE10-RP3
sady držáků			
	držáky: silně legovaná ocel, nerezová šrouby: pozinkovaná ocel těsnění: NBR ve shodě s RoHS	550577	CPE10-H3-SET
Údaje pro objednávky			
držáky			
	držáky: silně legovaná ocel, nerezová (50 kusů v balení)	551490	CPE10-H3-50
šrouby			
	pozinkovaná ocel (100 kusů v balení)	547048	M3X40-8.8-VS-100
těsnění			
	NBR (150 kusů v balení)	547051	CPV10-VI-P.M7-150

Technické údaje – modulární baterie

Modulární bateriové bloky
pro CPE18 5/2 a 5/3

materiál:
PA, vyztužený

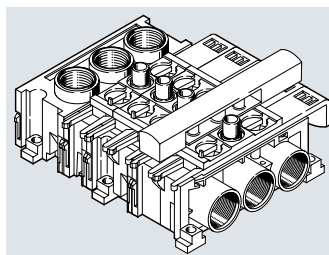

Rozměry – modulární bateriové bloky

modely CAD ke stažení → www.festo.com

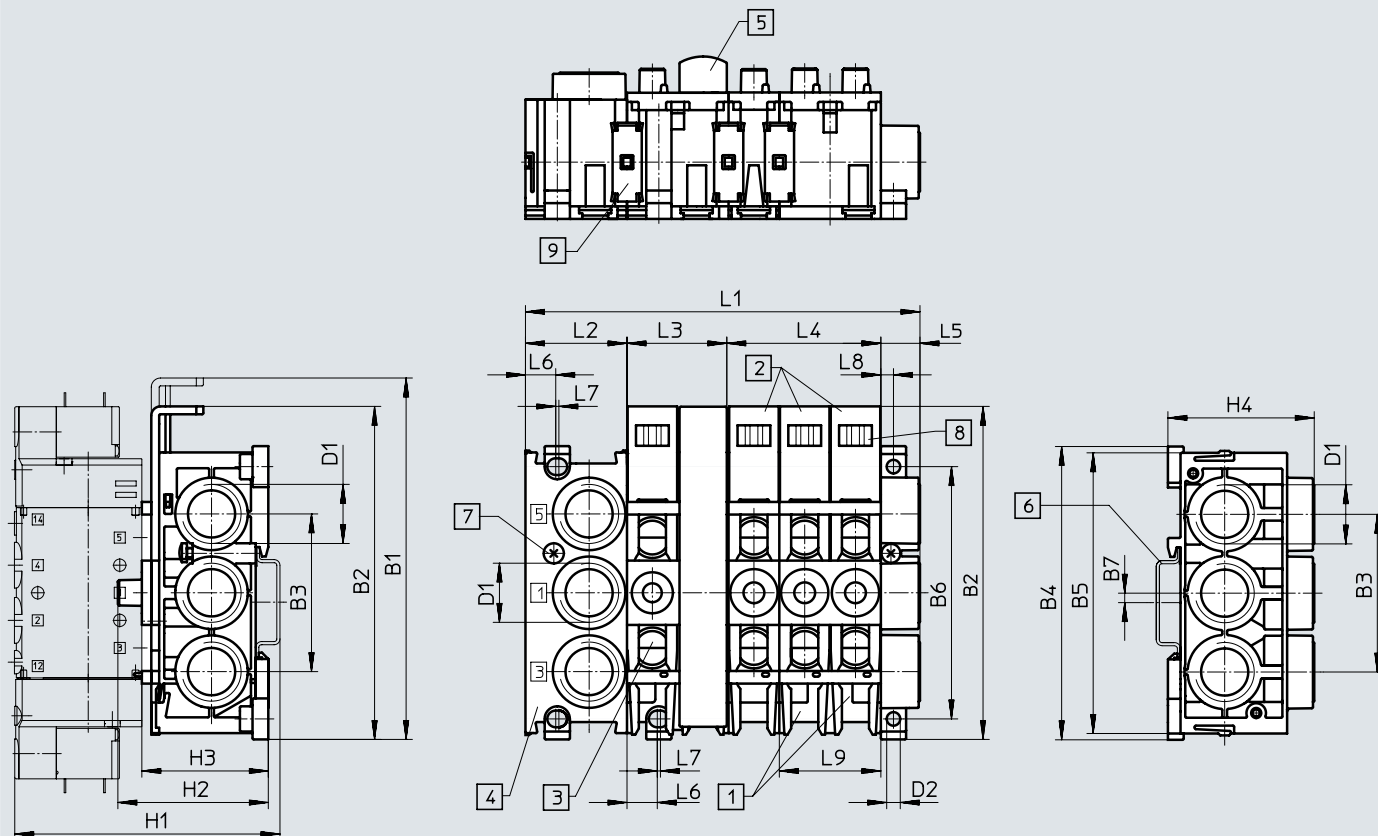

[1] připojovací bloky
CPE...-PRSG...-2
pro 2 ventily

[2] připojovací bloky
CPE...-PRSG...-3
pro 3 ventily

[3] rozšiřovací bloky
CPE...-PRSE...-2
pro 2 ventily

[4] koncové bloky
CPE...-PRS-EP

[5] krycí desky CPE...-PRSB

[6] lišta H dle EN 50002
pro upevnění

[7] upínací šroub pro lištu H

[8] místo pro upevnění štítku,
typ IBS 6 x 10

[9] spojovací díl

velikost	B1	B2	B3	B4	B5	B6	B7	D1	D2 ∅	H1	H2	H3	H4
CPE10	93,5	87	37	73	71	60	7	G1/4	3,3	~72	~40	~34	37

velikost	L1 ¹⁾			L2	L3	L4	L5	L6	L7	L8	L9
CPE10	24+(n×12)+11,4			24	24	36	11,4	9,6	-	3,2	24

1) n = počet pozic pro ventily

Technické údaje – modulární baterie

Možnosti kombinací počet pozic pro ventily	1 tlaková zóna	2 tlakové zóny	
		varianta 1	varianta 2
2	1x CPE...-PRSG-2	–	–
3	1x CPE...-PRSG-3	–	–
4	1x CPE...-PRSGO-2 1x CPE...-PRSE-2	1x CPE...-PRSG-2 1x CPE...-PRSEO-2 1x CPE...-PRS-EP	–
5	1x CPE...-PRSGO-3 1x CPE...-PRSE-2	1x CPE...-PRSG-3 1x CPE...-PRSEO-2 1x CPE...-PRS-EP	–
6	1x CPE...-PRSGO-2 1x CPE...-PRSEO-2 1x CPE...-PRSE-2	1x CPE...-PRSG-2 2x CPE...-PRSEO-2 1x CPE...-PRS-EP	1x CPE...-PRSGO-2 1x CPE...-PRSE-2 1x CPE...-PRSEO-2 1x CPE...-PRS-EP
7	1x CPE...-PRSGO-3 2x CPE...-PRSEO-2 1x CPE...-PRS-EP	1x CPE...-PRSG-3 2x CPE...-PRSEO-2 1x CPE...-PRS-EP	1x CPE...-PRSGO-3 1x CPE...-PRSE-2 1x CPE...-PRSEO-2 1x CPE...-PRS-EP
8	1x CPE...-PRSGO-2 3x CPE...-PRSEO-2 1x CPE...-PRS-EP	1x CPE...-PRSG-2 3x CPE...-PRSEO-2 1x CPE...-PRS-EP	1x CPE...-PRSGO-2 1x CPE...-PRSE-2 2x CPE...-PRSEO-2 1x CPE...-PRS-EP
9	1x CPE...-PRSGO-3 3x CPE...-PRSEO-2 1x CPE...-PRS-EP	1x CPE...-PRSG-3 3x CPE...-PRSEO-2 1x CPE...-PRS-EP	1x CPE...-PRSGO-3 1x CPE...-PRSE-2 2x CPE...-PRSEO-2 1x CPE...-PRS-EP
10	1x CPE...-PRSGO-2 4x CPE...-PRSEO-2 1x CPE...-PRS-EP	1x CPE...-PRSG-2 4x CPE...-PRSEO-2 1x CPE...-PRS-EP	1x CPE...-PRSGO-2 1x CPE...-PRSE-2 3x CPE...-PRSEO-2 1x CPE...-PRS-EP
11	1x CPE...-PRSGO-3 4x CPE...-PRSEO-2 1x CPE...-PRS-EP	1x CPE...-PRSG-3 4x CPE...-PRSEO-2 1x CPE...-PRS-EP	1x CPE...-PRSGO-3 1x CPE...-PRSE-2 3x CPE...-PRSEO-2 1x CPE...-PRS-EP
12	1x CPE...-PRSGO-2 5x CPE...-PRSEO-2 1x CPE...-PRS-EP	1x CPE...-PRSG-2 5x CPE...-PRSEO-2 1x CPE...-PRS-EP	1x CPE...-PRSGO-2 1x CPE...-PRSE-2 4x CPE...-PRSEO-2 1x CPE...-PRS-EP

 **Upozornění**

Jedním přívodem tlaku lze napájet pouze 6 pozic pro ventily. Připojovací bloky používejte pouze v kombinaci s ventily 5/2 a 5/3.

Vysvětlení typového značení

001	řada
CPE	elektromagnetický ventil, Compact Performance
002	šířka
14	14 mm
003	jmenovité napájecí napětí
M1	24 V DC
004	elektrické připojení, směr výstupu
BH	připojovací obrazec ZC
CH	konektor M8x1

005	funkce ventilu
5L	ventil 5/2, monostabilní
5J	ventil 5/2, bistabilní (impulzní)
3GL	ventil 3/2, v klidu uzavřen
3OL	ventil 3/2, v klidu otevřen
5/3 B	ventil 5/3, ve střední poloze pod tlakem
5/3E	ventil 5/3, ve střední poloze odvětrán
5/3G	ventil 5/3, ve střední poloze uzavřen
006	připojení řídicího tlaku
	vnitřní
S	vnější

007	připojení pneumatiky
1/8	G1/8
QS-6	nástrčné připojení 6 mm
QS-8	nástrčné připojení 8 mm

Technické údaje

funkce



3/2G, 3/2O,

5/2 monostabilní,

5/2 impulzní

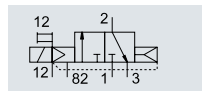
5/3G, 5/3B, 5/3E

 např. ventil 3/2 s vnějším napájením
 řídicím tlakem, v klidové poloze uzavřený

-  - šířka 14 mm
-  - průtok
370 ... 900 l/min
-  - napětí
24 V DC

Obecné technické údaje

funkce ventilu		3/2		5/2		5/3		
klidová poloha		G ¹⁾	O ²⁾	-	-	G ¹⁾	B ²⁾	E ³⁾
stabilní poloha		monostabilní			bistabilní		monostabilní	
návrat do základní polohy pneumatickou pružinou		ano			-		ne	
návrat do základní polohy mechanickou pružinou		ne			-		ano	
konstrukce		pístové šoupátko						
princip těsnění		měkké						
krytí (signálu)		pozitivní krytí						
ovládání		elektrické						
řízení		nepřímé						
napájení řídicím tlakem		vnitřní nebo vnější						
směr proudění		-			reverzibilní při vnějším přívodu řídicího tlaku			
funkce odvětrání		-			lze škrtnit			
pomocné ruční ovládání		tlačítkem, s příslušenstvím s aretací						
upevnění		průchozími dírami						
montážní poloha		libovolná						
připojení pneumatiky	1, 2, 4	připojení závitem: G1/8 připojení QS: ø 6 nebo ø 8 mm						
	3, 5	připojení závitem: G1/8						
	12, 14	připojení závitem: M3, připojení QS: ø 3 mm						
	82, 84	připojení závitem: M3						
jmenovitá světlost	[mm]	6						
normální jmenovitý průtok	G1/8	[l/min]	900	800	750	700		
normální jmenovitý průtok	QS6	[l/min]	510	400	410	370		
normální jmenovitý průtok	QS8	[l/min]	810	680	720	650	570	
čas sepnutí/vypnutí	[ms]	16/27	24/32	-	20/42			
čas přepnutí	[ms]	-	-	12	-			
trvalá doba sepnutí	[%]	100						
šířka	[mm]	14						
odolnost korozi KBK ⁴⁾		2						

1) G = v klidové poloze uzavřeno

2) O, B = v klidové poloze otevřeno

3) E = v klidové poloze odvětráno

4) třída odolnosti korozi KBK 2 dle normy Festo FN 940070

Konstrukční díly s mírnějším nárokem na odolnost korozi. Vnější viditelné části s požadavky především na vzhled povrchu, který je vystaven přímému kontaktu s okolní pro průmysl běžnou atmosférou, respektive látkami, jako jsou chladiva a maziva.

Technické údaje

Provozní a okolní podmínky						
funkce ventilu		3/2	5/2 monostabilní	5/2 bistabilní (impulzní)	5/3	
provozní médium		stlačený vzduch dle normy ISO 8573-1:2010 [7:4:4]				
řídící médium		stlačený vzduch dle normy ISO 8573-1:2010 [7:4:4]				
upozornění k provoznímu/řídícímu médiu		mazaný provoz je možný (od mazání pak již nelze upustit!)				
provozní tlak	vnitřní přívod řídicího tlaku	[MPa]	0,25 ... 0,8	0,3 ... 0,8	0,2 ... 0,8	0,3 ... 0,8
		[bar]	2,5 ... 8	3 ... 8	2 ... 8	3 ... 8
	vnější přívod řídicího tlaku	[MPa]	-0,09 ... 1			
		[bar]	-0,9 ... 10			
řídící tlak		[MPa]	0,25 ... 0,8	0,3 ... 0,8	0,2 ... 0,8	0,3 ... 0,8
		[bar]	2,5 ... 8	3 ... 8	2 ... 8	3 ... 8
teplota okolí		[°C]	-5 ... +50			
teplota média		[°C]	-5 ... +50			
certifikát elektromagnetických ventilů		c UL us - Recognized (OL) (ne s M1CH...)				
klasifikace Maritime ¹⁾		viz certifikát				

1) Další informace www.festo.com/sp → Certifikáty.

Elektrické údaje

provozní napětí	M1BH, M1CH	[V DC]	24 +10/-15 %
příkon	M1BH, M1CH	[W]	1,28
stupeň krytí se zásuvkou			IP65 dle IEC 60529 M1CH: IP65/IP67 dle IEC 60529
max. dotahovací moment zásuvky M8x1	M1CH	[Nm]	0,4

Materiály

funkční řez

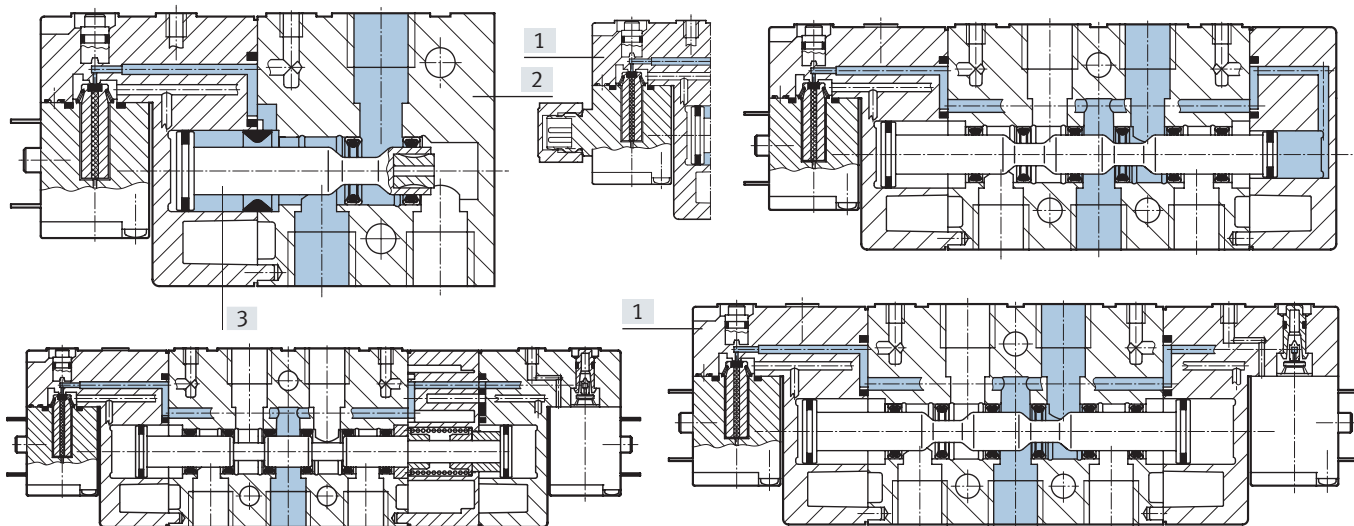

[1]	víko	PA
[2]	těleso	hliníkový tlakový odlitek
[3]	pístové šoupátko	ocel
-	těsnění	NBR
	upozornění k materiálu	ve shodě s RoHS

Technické údaje

Rozměry – ventily 3/2

modely CAD ke stažení → www.festo.com

CPE14-...-1/8

CPE14-...-QS-6

CPE14-...-QS-8

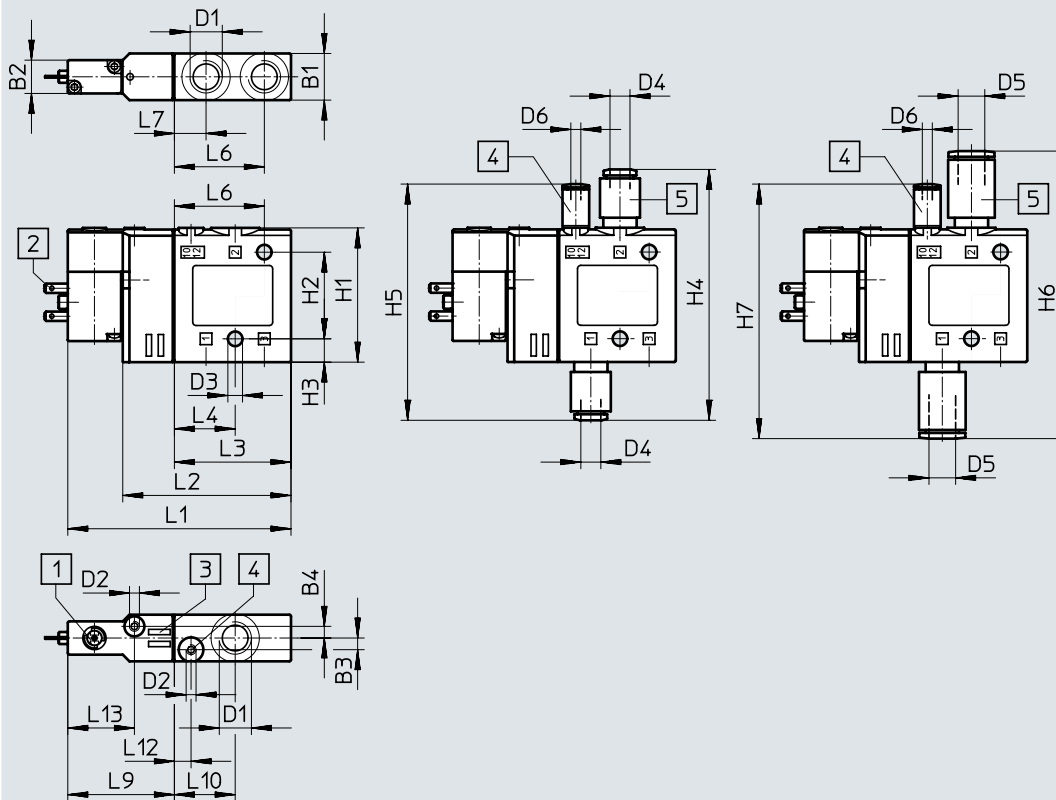

[1] pomocné ruční ovládání
[2] nožové kontakty,
připojovací obrazec ZC

[3] místo pro popisový štítek

[4] připojení 10/12 pro vnější
napájení řídicím tlakem

[5] nástrčná šroubení QS

typ	B1	B2	B3	B4	D1	D2	D3 ø	D4 ø	D5 ø	D6 ø	H1	H2	H3	H4	H5	H6	H7
CPE14-M1BH-3...	14	10	3,5	3,5	G1/8	M3	4,4	6	8	3	40,3	26	7	75,3	70,9	86,3	76,4

typ	L1	L2	L3	L4	L6	L7	L9	L10	L12	L13
CPE14-M1BH-3...	67	50,5	35	18,3	27	9,5	32	18	5	20

Technické údaje

Rozměry – ventily 5/2, monostabilní

modely CAD ke stažení → www.festo.com

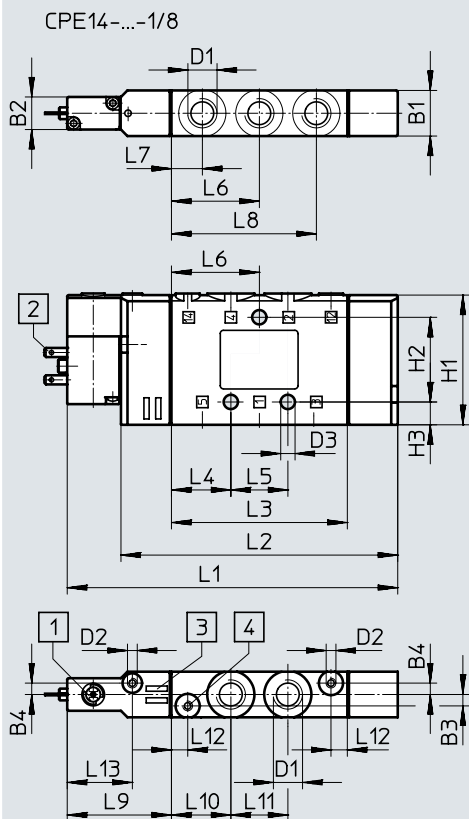

CPE14-...-QS-6

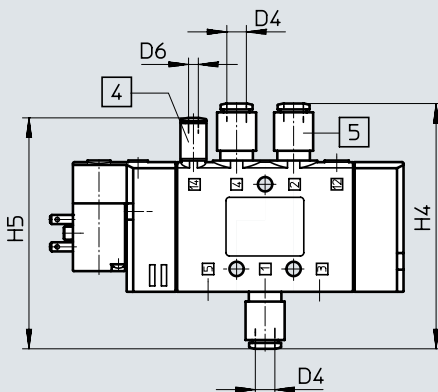

CPE14-...-QS-8

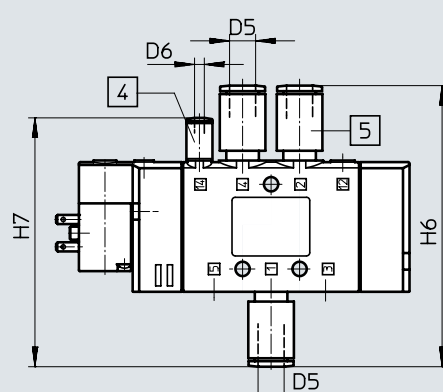

[1] pomocné ruční ovládání
[2] nožové kontakty,
připojovací obrazec ZC

[3] místo pro popisový štítek

[4] připojení 12/14 pro vnější
napájení řídicím tlakem

[5] nástrčná šroubení QS

typ	B1	B2	B3	B4	D1	D2	D3 ø	D4 ø	D5 ø	D6 ø	H1	H2	H3	H4	H5	H6	H7
CPE14-M1BH-5L...	14	10	3,5	3,5	G1/8	M3	4,4	6	8	3	40,3	26	7	75,3	70,9	86,3	76,4

typ	L1	L2	L3	L4	L5	L6	L7	L8	L9	L10	L11	L12	L13
CPE14-M1BH-5L...	101,5	85	54	18,3	17,5	27	9,5	44,5	32	18,3	17,5	5	20

Technické údaje

Rozměry – ventily 5/2, impulzní

modely CAD ke stažení → www.festo.com

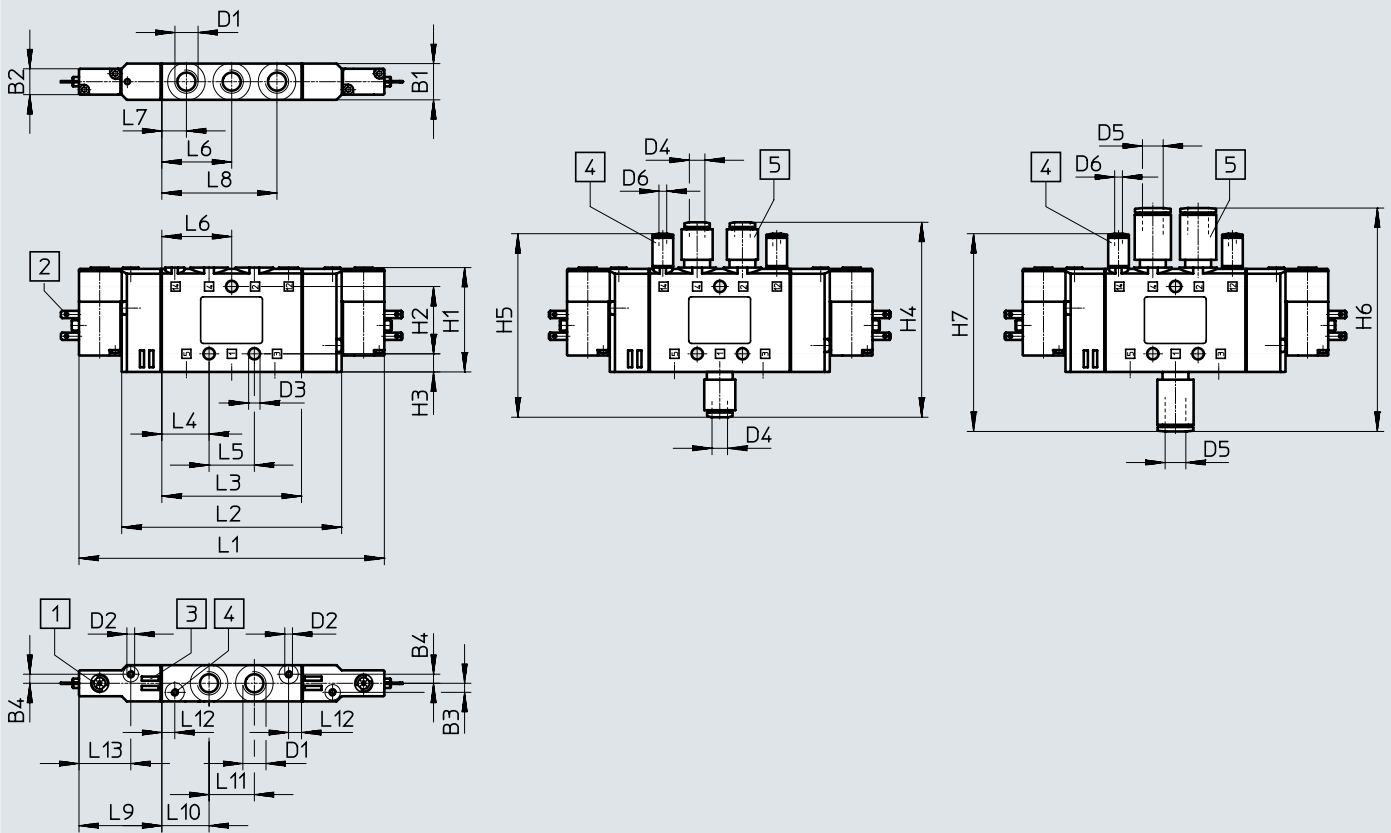

- [1] pomocné ovládání tlačítkem
- [2] nožové kontakty, připojovací obrazec ZC
- [3] místo pro popisový štítek
- [4] připojení 12/14 pro vnější napájení řídicím tlakem
- [5] nástrčná šroubení QS

typ	B1	B2	B3	B4	D1	D2	D3 ø	D4 ø	D5 ø	D6 ø	H1	H2	H3	H4	H5	H6	H7
CPE14-...-5J-1/8	14	10	3,5	3,5	G1/8	M3	4,4	6	8	3	40,3	26	7	75,3	70,9	86,3	76,4

typ	L1	L2	L3	L4	L5	L6	L7	L8	L9	L10	L11	L12	L13
CPE14-...-5J-1/8	118	85	54	18,3	17,5	27	9,5	44,5	32	18,3	17,5	5	20

Technické údaje

Rozměry – ventily 5/3

modely CAD ke stažení → www.festo.com

CPE14-...-1/8

CPE14-...-QS-6

CPE14-...-QS-8

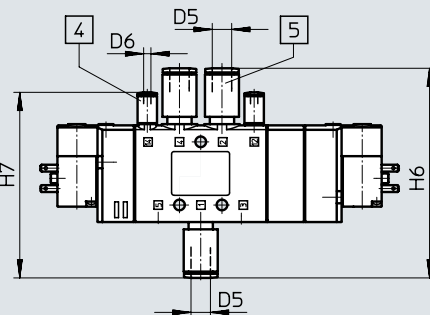
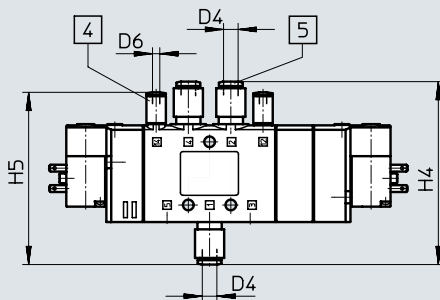
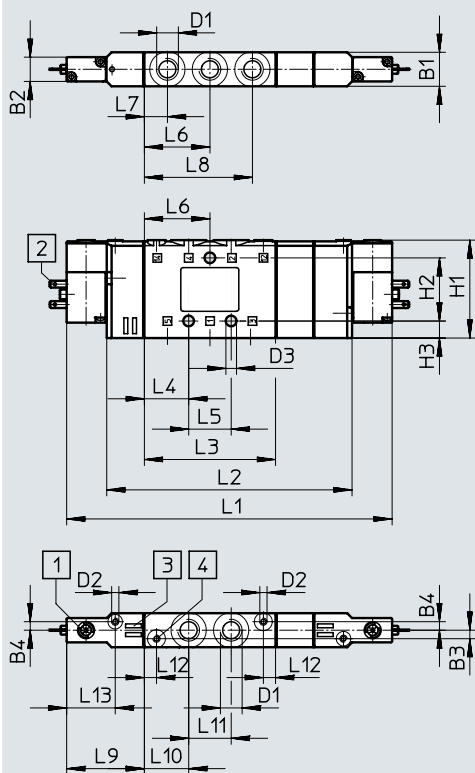

[1] pomocné ruční ovládání
[2] nožové kontakty,
připojovací obrazec ZC

[3] místo pro popisový štítek

[4] připojení 12/14 pro vnější
napájení řídicím tlakem

[5] nástrčná šroubení QS

typ	B1	B2	B3	B4	D1	D2	D3 ø	D4 ø	D5 ø	D6 ø	H1	H2	H3	H4	H5	H6	H7
CPE14-M1BH...-5J	14	10	3,5	3,5	G1/8	M3	4,4	6	8	3	40,3	26	7	75,3	70,9	86,3	76,4
CPE14-M1BH...-5/3																	

typ	L1	L2	L3	L4	L5	L6	L7	L8	L9	L10	L11	L12	L13
CPE14-M1BH...-5J	118	85	46	18,3	17,5	27	9,5	44,5	32	18,3	17,5	5	20
CPE14-M1BH...-5/3	134	101											

Technické údaje

Rozměry – elektromagnetické ventily s kulatým konektorem M8x1

modely CAD ke stažení → www.festo.com

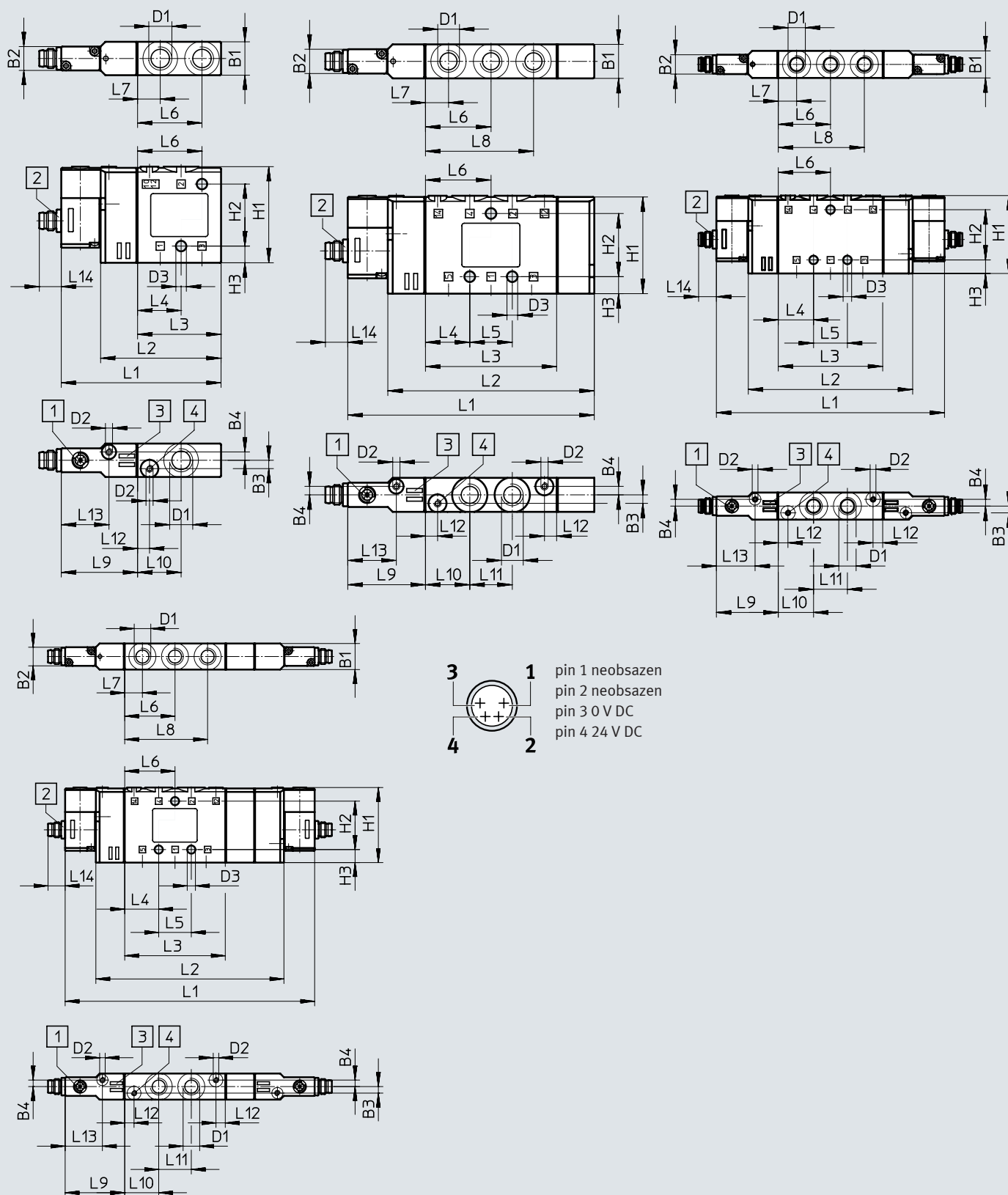

[1] pomocné ruční ovládání

[2] konektor M8x1

[3] místo pro popisový štítek

[4] připojení 12/14 pro vnější řídicí tlak

Technické údaje

typ	B1	B2	B3	B4	D1	D2	D3 ∅	H1	H2	H3
CPE14-M1CH-3...	14	10	3,5	3,5	G1/8	M3	4,4	40,3	26	7
CPE14-M1CH-5L...								40,4		
CPE14-M1CH-5J...								40,3		
CPE14-M1BH-5J										
CPE14-M1BH-5/3										

typ	L1	L2	L3	L4	L5	L6	L7	L8	L9	L10	L11	L12	L13	L14
CPE14-M1CH-3...	67	50,5	35	18,3	–	27	9,5	–	32	18,3	–	5	20	9,2
CPE14-M1CH-5L...	101,5	85	54		17,5			44,5			17,5			
CPE14-M1CH-5J...	118													
CPE14-M1BH-5J...														
CPE14-M1BH-5/3...	134				101									

Údaje pro objednávky

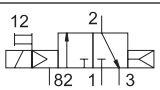
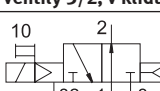
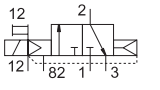
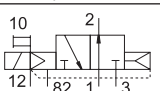
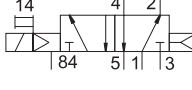
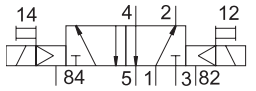
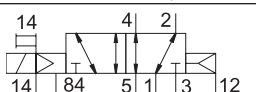
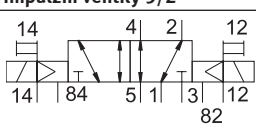
Údaje pro objednávky schématická značka	napájení řídícím tlakem	elektrické připojení	provozní napětí	připojení pneumatiky	hmotnost [g]	č. dílu	typ
ventily 3/2, ve stf. poloze uzavřeno							
	vnitřní	nožové kontakty, připojovací obrazec ZC	24 V DC	G1/8	60	196929	CPE14-M1BH-3GL-1/8
				QS-6	–	196887	CPE14-M1BH-3GL-QS-6
		QS-8		–	196888	CPE14-M1BH-3GL-QS-8	
		konektor M8x1		G1/8	60	550247	CPE14-M1CH-3GL-1/8
ventily 3/2, v klidu otevřeno							
	vnitřní	nožové kontakty, připojovací obrazec ZC	24 V DC	G1/8	60	196931	CPE14-M1BH-3OL-1/8
				QS-6	–	196891	CPE14-M1BH-3OL-QS-6
		QS-8		–	196892	CPE14-M1BH-3OL-QS-8	
		konektor M8x1		G1/8	60	550249	CPE14-M1CH-3OL-1/8
ventily 3/2, ve stf. poloze uzavřeno							
	vnější	nožové kontakty, připojovací obrazec ZC	24 V DC	G1/8	60	196930	CPE14-M1BH-3GLS-1/8
				QS-6	–	196889	CPE14-M1BH-3GLS-QS-6
		QS-8		–	196890	CPE14-M1BH-3GLS-QS-8	
		konektor M8x1		G1/8	60	550248	CPE14-M1CH-3GLS-1/8
ventily 3/2, v klidu otevřeno							
	vnější	nožové kontakty, připojovací obrazec ZC	24 V DC	G1/8	60	196932	CPE14-M1BH-3OLS-1/8
				QS-6	–	196893	CPE14-M1BH-3OLS-QS-6
		QS-8		–	196894	CPE14-M1BH-3OLS-QS-8	
		konektor M8x1		G1/8	60	550250	CPE14-M1CH-3OLS-1/8
monostabilní ventily 5/2							
	vnitřní	nožové kontakty, připojovací obrazec ZC	24 V DC	G1/8	95	196941	CPE14-M1BH-5L-1/8
				QS-6	–	196911	CPE14-M1BH-5L-QS-6
		QS-8		–	196912	CPE14-M1BH-5L-QS-8	
		konektor M8x1		G1/8	95	550237	CPE14-M1CH-5L-1/8
impulzní ventily 5/2							
	vnitřní	nožové kontakty, připojovací obrazec ZC	24 V DC	G1/8	115	196939	CPE14-M1BH-5J-1/8
				QS-6	–	196907	CPE14-M1BH-5J-QS-6
		QS-8		–	196908	CPE14-M1BH-5J-QS-8	
		konektor M8x1		G1/8	115	550239	CPE14-M1CH-5J-1/8
monostabilní ventily 5/2							
	vnější	nožové kontakty, připojovací obrazec ZC	24 V DC	G1/8	95	196942	CPE14-M1BH-5LS-1/8
				QS-6	–	196913	CPE14-M1BH-5LS-QS-6
		QS-8		–	196914	CPE14-M1BH-5LS-QS-8	
		konektor M8x1		G1/8	95	550238	CPE14-M1CH-5LS-1/8
impulzní ventily 5/2							
	vnější	nožové kontakty, připojovací obrazec ZC	24 V DC	G1/8	115	196940	CPE14-M1BH-5JS-1/8
				QS-6	–	196909	CPE14-M1BH-5JS-QS-6
		QS-8		–	196910	CPE14-M1BH-5JS-QS-8	
		konektor M8x1		G1/8	115	550240	CPE14-M1CH-5JS-1/8

Údaje pro objednávky

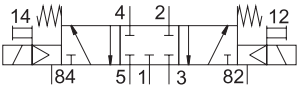
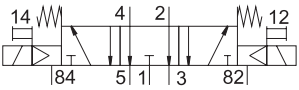
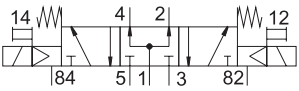
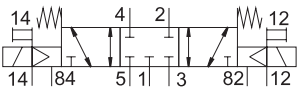
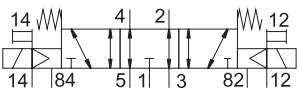
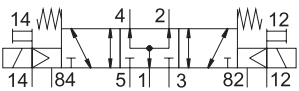
Údaje pro objednávky							
schématická značka	napájení řídícím tlakem	elektrické připojení	provozní napětí	připojení pneumatiky	hmotnost [g]	č. dílu	typ
ventily 5/3 ve střední poloze uzavřeny							
	vnitřní	nožové kontakty, připojovací obrazec ZC konektor M8x1	24 V DC	G1/8	120	196937	CPE14-M1BH-5/3G-1/8
				QS-6	–	196903	CPE14-M1BH-5/3G-QS-6
				QS-8	–	196904	CPE14-M1BH-5/3G-QS-8
				G1/8	120	550241	CPE14-M1CH-5/3G-1/8
ventily 5/3 ve střední poloze odvětrány							
	vnitřní	nožové kontakty, připojovací obrazec ZC konektor M8x1	24 V DC	G1/8	120	196935	CPE14-M1BH-5/3E-1/8
				QS-6	–	196899	CPE14-M1BH-5/3E-QS-6
				QS-8	–	196900	CPE14-M1BH-5/3E-QS-8
				G1/8	120	550243	CPE14-M1CH-5/3E-1/8
ventily 5/3 ve střední poloze pod tlakem							
	vnitřní	nožové kontakty, připojovací obrazec ZC konektor M8x1	24 V DC	G1/8	120	196933	CPE14-M1BH-5/3B-1/8
				QS-6	–	196895	CPE14-M1BH-5/3B-QS-6
				QS-8	–	196896	CPE14-M1BH-5/3B-QS-8
				G1/8	120	550245	CPE14-M1CH-5/3B-1/8
ventily 5/3 ve střední poloze uzavřeny							
	vnější	nožové kontakty, připojovací obrazec ZC konektor M8x1	24 V DC	G1/8	120	196938	CPE14-M1BH-5/3GS-1/8
				QS-6	–	196905	CPE14-M1BH-5/3GS-QS-6
				QS-8	–	196906	CPE14-M1BH-5/3GS-QS-8
				G1/8	120	550242	CPE14-M1CH-5/3GS-1/8
ventily 5/3 ve střední poloze odvětrány							
	vnější	nožové kontakty, připojovací obrazec ZC konektor M8x1	24 V DC	G1/8	120	196936	CPE14-M1BH-5/3ES-1/8
				QS-6	–	196901	CPE14-M1BH-5/3ES-QS-6
				QS-8	–	196902	CPE14-M1BH-5/3ES-QS-8
				G1/8	120	550244	CPE14-M1CH-5/3ES-1/8
ventily 5/3 ve střední poloze pod tlakem							
	vnější	nožové kontakty, připojovací obrazec ZC konektor M8x1	24 V DC	G1/8	120	196934	CPE14-M1BH-5/3BS-1/8
				QS-6	–	196897	CPE14-M1BH-5/3BS-QS-6
				QS-8	–	196898	CPE14-M1BH-5/3BS-QS-8
				G1/8	120	550246	CPE14-M1CH-5/3BS-1/8

Technické údaje – přípojovací bloky

Přípojovací bloky CPE...-PRS

materiál:
tvárný legovaný hliník
ve shodě s RoHS

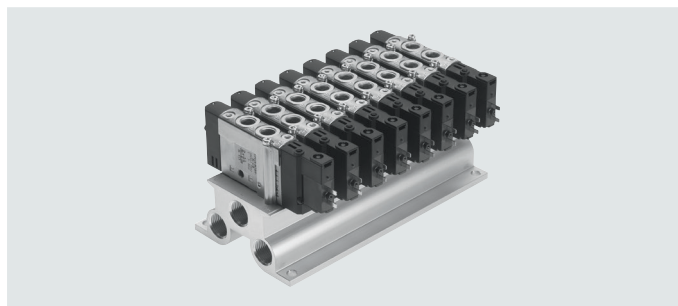

Rozměry – baterie s pevnou roztečí 5/2 a 5/3

modely CAD ke stažení → www.festo.com

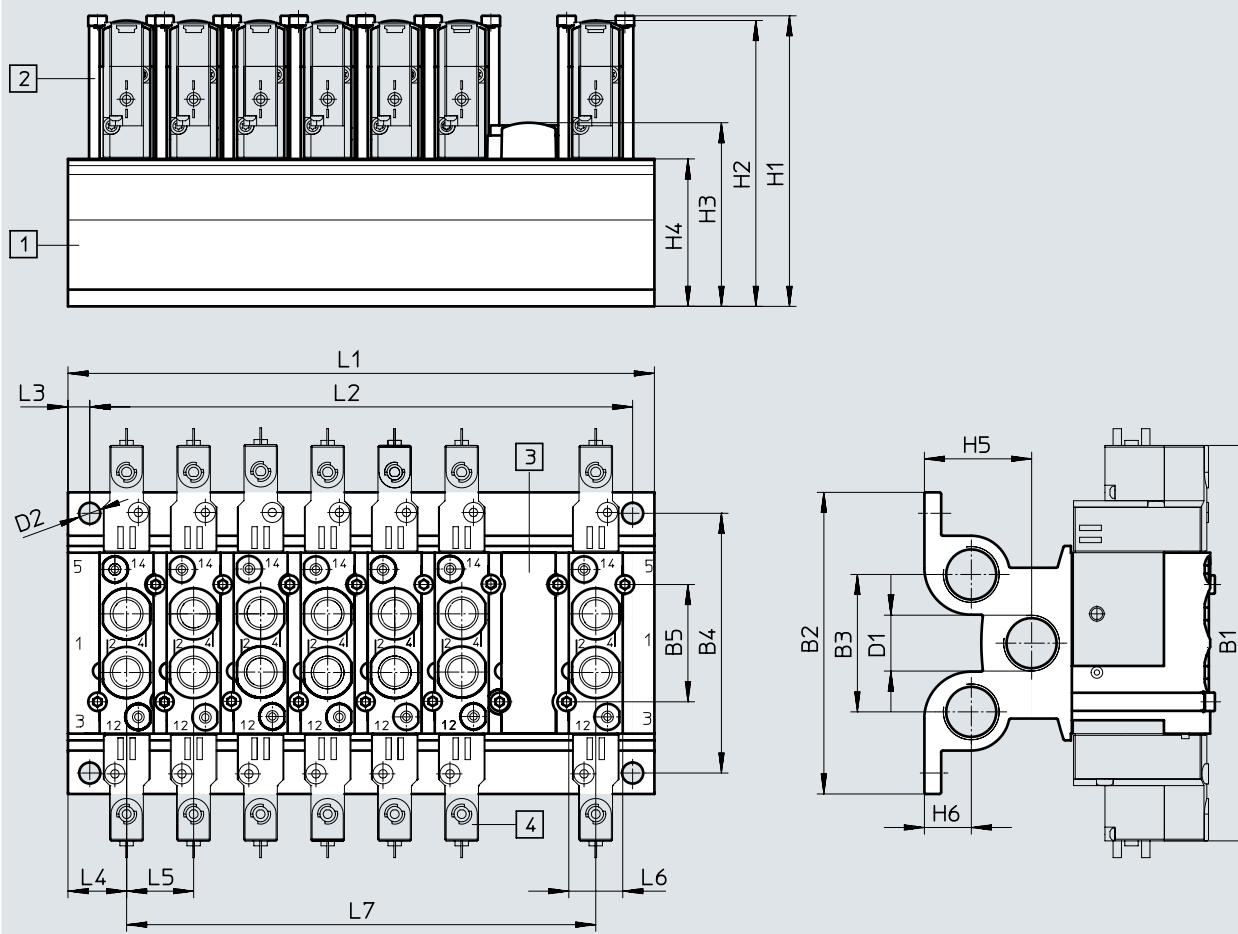

[1] přípojovací bloky
rozteč 16 mm

[2] držáky

[3] krycí desky

[4] ventily

typ	B1	B2	B3	B4	B5	D1	D2	H1	H2	H3	H4	H5	H6
CPE14-PRS...	118	90	41	77,5	35	G3/8	6,3	86,7	84,8	54,8	44	32	14

typ	L1	L2	L3	L4	L5	L6	L7
CPE14-PRS...	35 + (n-1) x 20	L1 - 13 ± 0,1	6,5	17,5	20	17,4	(n-1) x 20

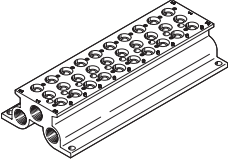

Údaje pro objednávky – přípojovací bloky s pevnou roztečí

Údaje pro objednávky	počet pozic pro ventily	KBK ¹⁾	max. dotahovací moment [Nm]	hmotnost [g]	č. dílu	typ
přípojovací bloky pro ventily 5/2 a 5/3						
	2	2	1,2	239	543830	CPE14-PRS-3/8-2
	3			326	543831	CPE14-PRS-3/8-3
	4			412	543832	CPE14-PRS-3/8-4
	5			498	543833	CPE14-PRS-3/8-5
	6			584	543834	CPE14-PRS-3/8-6
	7			671	543835	CPE14-PRS-3/8-7
	8			757	543836	CPE14-PRS-3/8-8
	9			843	543837	CPE14-PRS-3/8-9
	10			930	543838	CPE14-PRS-3/8-10

1) třída odolnosti korozi KBK 2 dle normy Festo FN 940070

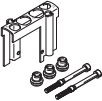
Konstrukční díly s mírnějším nárokem na odolnost korozi. Vnější viditelné části s požadavky především na vzhled povrchu, který je vystaven přímému kontaktu s okolní pro průmysl běžnou atmosférou, respektive látkami, jako jsou chladiva a maziva.

Údaje pro objednávky	materiál	č. dílu	typ
krycí desky na prázdná místa			
	PA	544480	CPE14-RP
sady držáků			
	držáky: silně legovaná ocel, nerezová šrouby: pozinkovaná ocel těsnění: NBR	544395	CPE14-H5-SET

Údaje pro objednávky	materiál	č. dílu	typ
držáky			
	držáky: silně legovaná ocel, nerezová (50 kusů v balení)	547046	CPE14-H5-50
šrouby			
	pozinkovaná ocel (100 kusů v balení)	547049	M3X45-8.8-VS-100
těsnění			
	NBR (150 kusů v balení)	547052	CPV14-VI-P.1/8-150

Technické údaje – přípojovací bloky s pevnou roztečí

Přípojovací bloky

pro CPE14 3/2

materiál:

tvárný legovaný hliník

ve shodě s RoHS

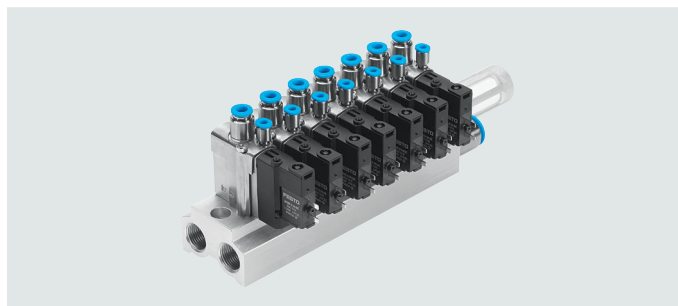

Rozměry – baterie s pevnou roztečí 3/2

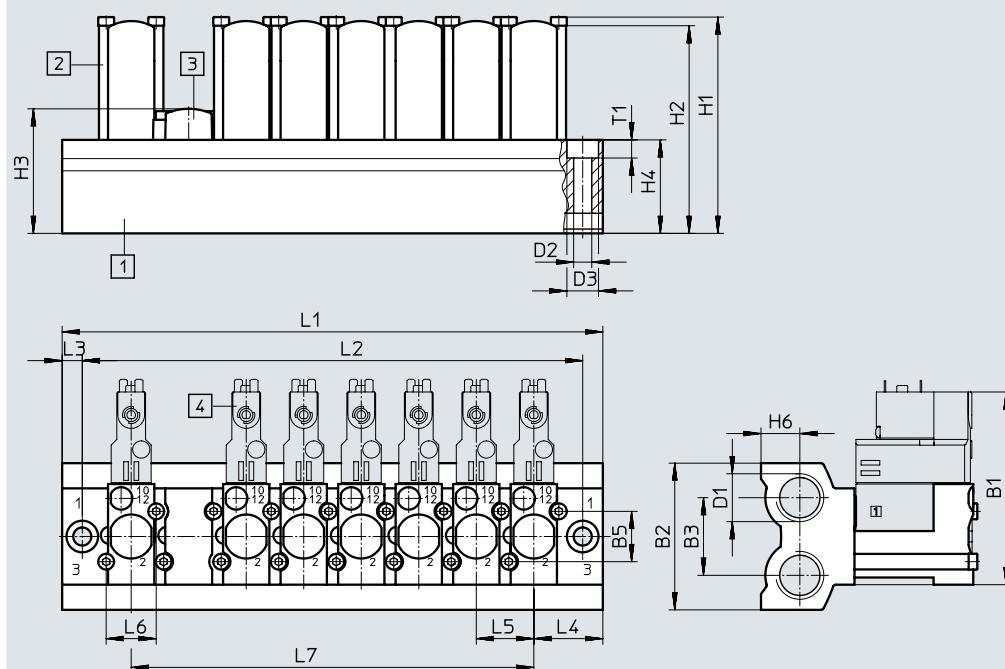
modely CAD ke stažení → www.festo.com[1] přípojovací bloky
– rozteč 20 mm

[2] držáky

[3] krycí desky

[4] ventily

typ	B1	B2	B3	B5	D1	D2	D3	H1	H2	H3	H4	H6
CPE14-3/2-PRS...	67	51	27	17,5	G3/8	6,3	11	75,2	72,2	43,3	32,5	13,5



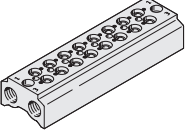

typ	L1	L2	L3	L4	L5	L6	L7	T1
CPE14-3/2-PRS...	48 + (n-1) x 20	34 + (n-1) x 20	7	24	20	17,4	(n-1) x 20	6,3

Údaje pro objednávky – přípojovací bloky s pevnou roztečí

Údaje pro objednávky	počet pozic pro ventily	KBK ¹⁾	max. dotahovací moment, upevnění ventilu [Nm]	hmotnost [g]	č. dílu	typ
přípojovací bloky pro ventily 3/2						
	2	2	1,2	176	550559	CPE14-3/2-PRS-3/8-2
	3			228	550560	CPE14-3/2-PRS-3/8-3
	4			280	550561	CPE14-3/2-PRS-3/8-4
	5			332	550562	CPE14-3/2-PRS-3/8-5
	6			384	550563	CPE14-3/2-PRS-3/8-6
	7			436	550564	CPE14-3/2-PRS-3/8-7
	8			488	550565	CPE14-3/2-PRS-3/8-8
	9			540	550566	CPE14-3/2-PRS-3/8-9
	10			592	550567	CPE14-3/2-PRS-3/8-10

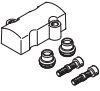
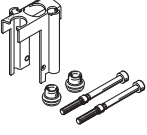
1) třída odolnosti korozi KBK 2 dle normy Festo FN 940070

Konstrukční díly s mírnějším nárokem na odolnost korozi. Vnější viditelné části s požadavky především na vzhled povrchu, který je vystaven přímému kontaktu s okolní pro průmysl běžnou atmosférou, respektive látkami, jako jsou chladiva a maziva.

Údaje pro objednávky	materiál	č. dílu	typ
krycí desky			
	PA	550581	CPE14-RP3
sady držáků			
	držáky: silně legovaná ocel, nerezová šrouby: pozinkovaná ocel těsnění: NBR	550578	CPE14-H3-SET
Údaje pro objednávky			
držáky			
	držáky: silně legovaná ocel, nerezová (50 kusů v balení)	551491	CPE14-H3-50
šrouby			
	pozinkovaná ocel (100 kusů v balení)	547049	M3X45-8.8-VS-100
těsnění			
	NBR (150 kusů v balení)	547052	CPV14-VI-P.1/8-150

Technické údaje – modulární baterie

Modulární bateriové bloky
pro CPE14 5/2 a 5/3

materiál:
PA, vyztužený

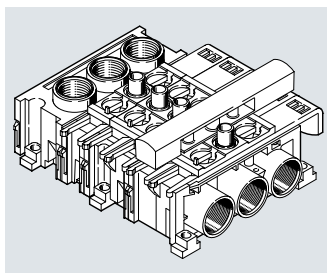

Rozměry – modulární bateriový blok

modely CAD ke stažení → www.festo.com

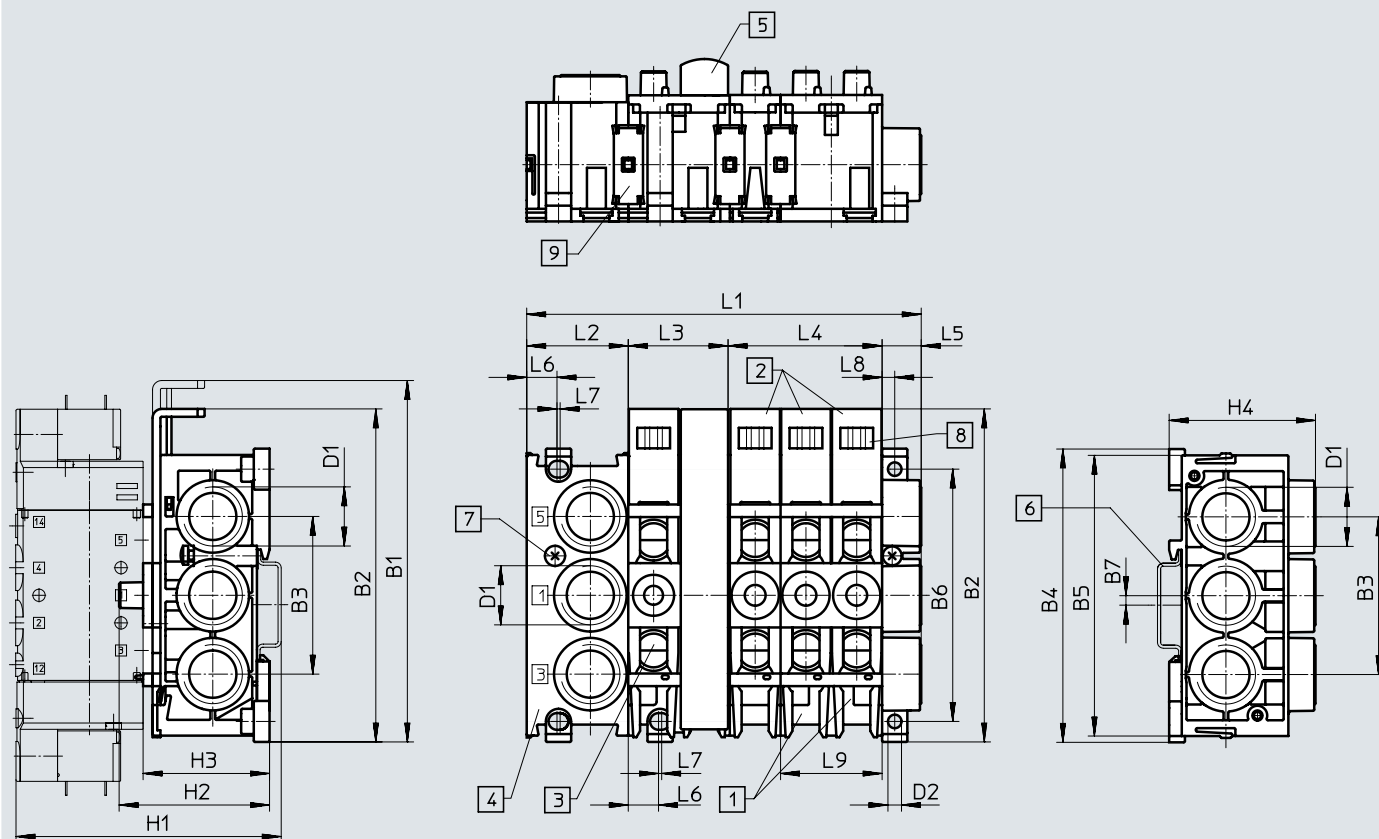

[1] připojovací bloky
CPE...-PRSG...-2
pro 2 ventily

[2] připojovací bloky
CPE...-PRSG...-3
pro 3 ventily

[3] rozšiřovací bloky
CPE...-PRSE...-2
pro 2 ventily

[4] koncové bloky
CPE...-PRS-EP

[5] krycí desky CPE...-PRSB

[6] lišta H dle EN 50 002
pro upevnění

[7] upínací šrouby pro lištu H

[8] místo pro upevnění štítku,
typ IBS 6 x 10

[9] spojovací díl

velikost	B1	B2	B3	B4	B5	B6	B7	D1	D2	H1	H2	H3	H4
CPE14	114,6	105,6	50	93	89	80	3	G3/8	4,3	~84	~48	~40	46,4

velikost	L1 ¹⁾			L2	L3	L4	L5	L6	L7	L8	L9
CPE14	32+(nx16)+12,4			32	32	48	12,4	10,1	-	4	32

1) n = počet pozic pro ventily

Technické údaje – modulární baterie

Možnosti kombinací počet pozic pro ventily	1 tlaková zóna	2 tlakové zóny	
		varianta 1	varianta 2
2	1x CPE...-PRSG-2	–	–
3	1x CPE...-PRSG-3	–	–
4	1x CPE...-PRSGO-2 1x CPE...-PRSE-2	1x CPE...-PRSG-2 1x CPE...-PRSEO-2 1x CPE...-PRS-EP	–
5	1x CPE...-PRSGO-3 1x CPE...-PRSE-2	1x CPE...-PRSG-3 1x CPE...-PRSEO-2 1x CPE...-PRS-EP	–
6	1x CPE...-PRSGO-2 1x CPE...-PRSEO-2 1x CPE...-PRSE-2	1x CPE...-PRSG-2 2x CPE...-PRSEO-2 1x CPE...-PRS-EP	1x CPE...-PRSGO-2 1x CPE...-PRSE-2 1x CPE...-PRSEO-2 1x CPE...-PRS-EP
7	1x CPE...-PRSGO-3 2x CPE...-PRSEO-2 1x CPE...-PRS-EP	1x CPE...-PRSG-3 2x CPE...-PRSEO-2 1x CPE...-PRS-EP	1x CPE...-PRSGO-3 1x CPE...-PRSE-2 1x CPE...-PRSEO-2 1x CPE...-PRS-EP
8	1x CPE...-PRSGO-2 3x CPE...-PRSEO-2 1x CPE...-PRS-EP	1x CPE...-PRSG-2 3x CPE...-PRSEO-2 1x CPE...-PRS-EP	1x CPE...-PRSGO-2 1x CPE...-PRSE-2 2x CPE...-PRSEO-2 1x CPE...-PRS-EP
9	1x CPE...-PRSGO-3 3x CPE...-PRSEO-2 1x CPE...-PRS-EP	1x CPE...-PRSG-3 3x CPE...-PRSEO-2 1x CPE...-PRS-EP	1x CPE...-PRSGO-3 1x CPE...-PRSE-2 2x CPE...-PRSEO-2 1x CPE...-PRS-EP
10	1x CPE...-PRSGO-2 4x CPE...-PRSEO-2 1x CPE...-PRS-EP	1x CPE...-PRSG-2 4x CPE...-PRSEO-2 1x CPE...-PRS-EP	1x CPE...-PRSGO-2 1x CPE...-PRSE-2 3x CPE...-PRSEO-2 1x CPE...-PRS-EP
11	1x CPE...-PRSGO-3 4x CPE...-PRSEO-2 1x CPE...-PRS-EP	1x CPE...-PRSG-3 4x CPE...-PRSEO-2 1x CPE...-PRS-EP	1x CPE...-PRSGO-3 1x CPE...-PRSE-2 3x CPE...-PRSEO-2 1x CPE...-PRS-EP
12	1x CPE...-PRSGO-2 5x CPE...-PRSEO-2 1x CPE...-PRS-EP	1x CPE...-PRSG-2 5x CPE...-PRSEO-2 1x CPE...-PRS-EP	1x CPE...-PRSGO-2 1x CPE...-PRSE-2 4x CPE...-PRSEO-2 1x CPE...-PRS-EP

Upozornění

Jedním přívodem tlaku lze napájet pouze 6 pozic pro ventily. Připojovací bloky používejte pouze v kombinaci s ventily 5/2 a 5/3.

Údaje pro objednávky – modulární baterie

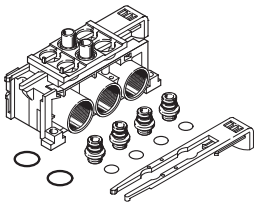
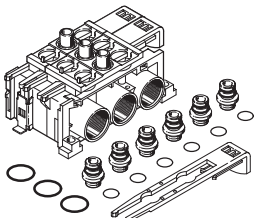
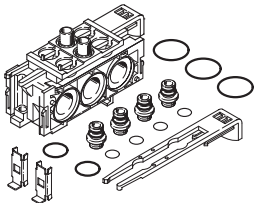
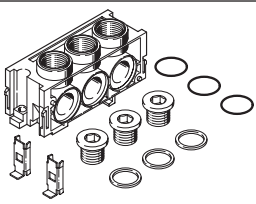
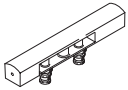
Údaje pro objednávky	přívod 1, 3, 5	kanály PRS	hmotnost [g]	č. dílu	typ
připojovací bloky PRSG pro 2 ventily					
	G3/8	uzavřeno	95	164965	CPE14-PRSG-2
	G3/8	otevřeno	95	187829	CPE14-PRSGO-2
připojovací bloky PRSG pro 3 ventily					
	G3/8	uzavřeno	130	187824	CPE14-PRSG-3
	G3/8	otevřeno	130	187820	CPE14-PRSGO-3
připojovací bloky PRSE pro 2 ventily					
	–	uzavřeno	85	164967	CPE14-PRSE-2
	–	otevřeno	85	187830	CPE14-PRSEO-2
koncové desky pro baterie					
	G3/8	–	80	164969	CPE14-PRS-EP
krycí desky na prázdná místa					
	–	–	15	164968	CPE14-PRSB

Vysvětlení typového značení

001	řada
CPE	elektromagnetický ventil, Compact Performance
002	šířka
18	18 mm
003	jmenovité napájecí napětí
	bez
M1	24 V DC
M2	110 V AC
M3	230 V AC
004	elektrické připojení
H	připojovací obrazec ZC
P1	rozhraní pro řídicí ventil, velikost 15 mm, dle normy ISO 15218 (CNOMO)

005	funkce ventilu
5L	ventil 5/2, monostabilní
5J	ventil 5/2, bistabilní (impulzní)
3GL	ventil 3/2, v klidu uzavřen
3OL	ventil 3/2, v klidu otevřen
5/3 B	ventil 5/3, ve střední poloze pod tlakem
5/3E	ventil 5/3, ve střední poloze odvětrán
5/3G	ventil 5/3, ve střední poloze uzavřen
006	připojení řídicího tlaku
	vnitřní
S	vnější
007	připojení pneumatiky
1/4	G1/4
QS-8	nástrčné připojení 8 mm
QS-10	nástrčné připojení 10 mm

Technické údaje

funkce:



3/2G, 3/2O,

5/2 monostabilní,

5/2 impulzní

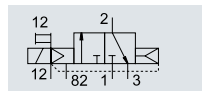
5/3G, 5/3B, 5/3E

 3/2G s vnějším přívodem řídicího tlaku,
v klidu uzavřen

-  - šířka 18 mm
-  - průtok
850 ... 1500 l/min
-  - napětí pro kompletní
ventily
24 V DC, 110, 230 V AC
základní ventily
12, 24 V DC, 24, 110,
230 V AC

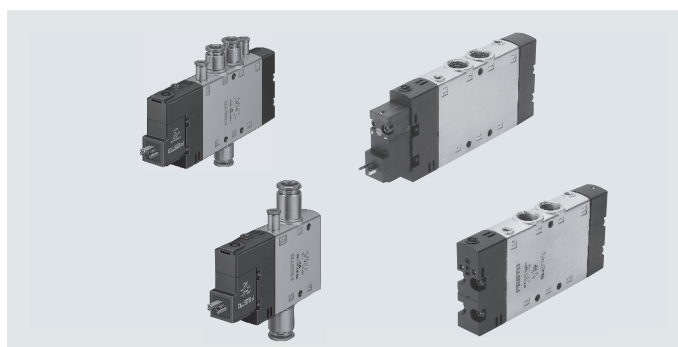
Obecné technické údaje

funkce ventilu	3/2		5/2		5/3		
klidová poloha	G ¹⁾	O ²⁾	-	-	G ¹⁾	B ²⁾	E ³⁾
stabilní poloha	monostabilní		bistabilní		monostabilní		
návrat do základní polohy pneumatickou pružinou	ano		-		ne		
návrat do základní polohy mechanickou pružinou	ne		-		ano		
konstrukce	pístové šoupátko						
princip těsnění	měkké						
krytí (signálu)	pozitivní krytí						
ovládání	elektrické						
řízení	nepřímé						
rozhraní nepřímého řízení	dle ISO 15218 nebo žádné s integrovaným předřadným ventilem						
napájení řídicím tlakem	vnitřní nebo vnější						
směr proudění	-		reverzibilní při vnějším přívodu řídicího tlaku				
funkce odvětrání	-		lze škrtit				
pomocné ruční ovládání	tlačítkem, s příslušenstvím s aretací						
upevnění	průchozími dírami						
montážní poloha	libovolná						
připojení pneumatiky	1, 2, 4	připojení závitem: G1/4, připojení QS: ø 8 nebo ø 10 mm					
	3, 5	připojení závitem: G1/4					
	12, 14	připojení závitem: M5, připojení QS: ø 4 mm					
	82, 84	připojení závitem: M5					
jmenovitá světlost	[mm]	8					
normální jmenovitý průtok	G1/4	[l/min]	1300	1300	1450	1200	1300
	QS8	[l/min]	850		780		
	QS10	[l/min]	1000		1050	1000	
spínací čas	sepnutí/vypnutí	[ms]	28/18, 36/30 ⁵⁾	26/20, 32/30 ⁵⁾	-	20/38, 20/34 ⁵⁾	
	přepnutí	[ms]	-		13, 15 ⁵⁾	-	
trvalá doba sepnutí	[%]	100					
šířka	[mm]	18					
odpovídá normám	rozhraní předřadného řídicího ventilu podle ISO 15218						
odolnost korozi KBK ⁴⁾	2						

1) G = v klidové poloze uzavřeno

2) O, B = v klidové poloze otevřeno

3) E = v klidové poloze odvětráno

4) třída odolnosti korozi KBK 2 dle normy Festo FN 940070

Konstrukční díly s mírnějším nárokem na odolnost korozi. Vnější viditelné části s požadavky především na vzhled povrchu, který je vystaven přímému kontaktu s okolní pro průmysl běžnou atmosférou, respektive látkami, jako jsou chladiva a maziva.

5) spínací čas základního ventilu

Technické údaje

Provozní a okolní podmínky			3/2	5/2 monostabilní	5/2 bistabilní (impulzní)	5/3
funkce ventilu						
provozní médium			stlačený vzduch dle normy ISO 8573-1:2010 [7:4:4]			
řídící médium			stlačený vzduch dle normy ISO 8573-1:2010 [7:4:4]			
upozornění k provoznímu/řídícímu médiu			mazaný provoz je možný (od mazání pak již nelze upustit!)			
provozní tlak	vnitřní přívod řídícího tlaku	[bar]	2,5 ... 10		2 ... 10	2,5 ... 10
	vnější přívod řídícího tlaku	[MPa] [bar]	-0,09 ... 1 -0,9 ... 10			
řídící tlak		[MPa]	0,25 ... 1		0,2 ... 1	0,25 ... 1
		[bar]	2,5 ... 10		2 ... 10	2,5 ... 10
teplota okolí		[°C]	-5 ... +50			
teplota média		[°C]	-5 ... +50			
certifikát elektromagnetických ventilů			c UL us - Recognized (OL) (ne s CPE18-P1-...)			
klasifikace Maritime ¹⁾			viz certifikát			

1) Další informace www.festo.com/sp → Certifikáty.

Elektrické údaje

provozní napětí	M1H	[V DC]	24 +10/-15 %
	M2H	[V AC]	110 ±10 % při 50 ... 60 Hz
	M3H	[V AC]	230 ±10 % při 50 ... 60 Hz
příkon	M1H	[W]	1,5
	M2H, M3H	[VA]	při spínání: 3, trvale: 2,4
stupeň krytí se zásuvkou			IP65 dle IEC 60529

Materiály

funkční řez

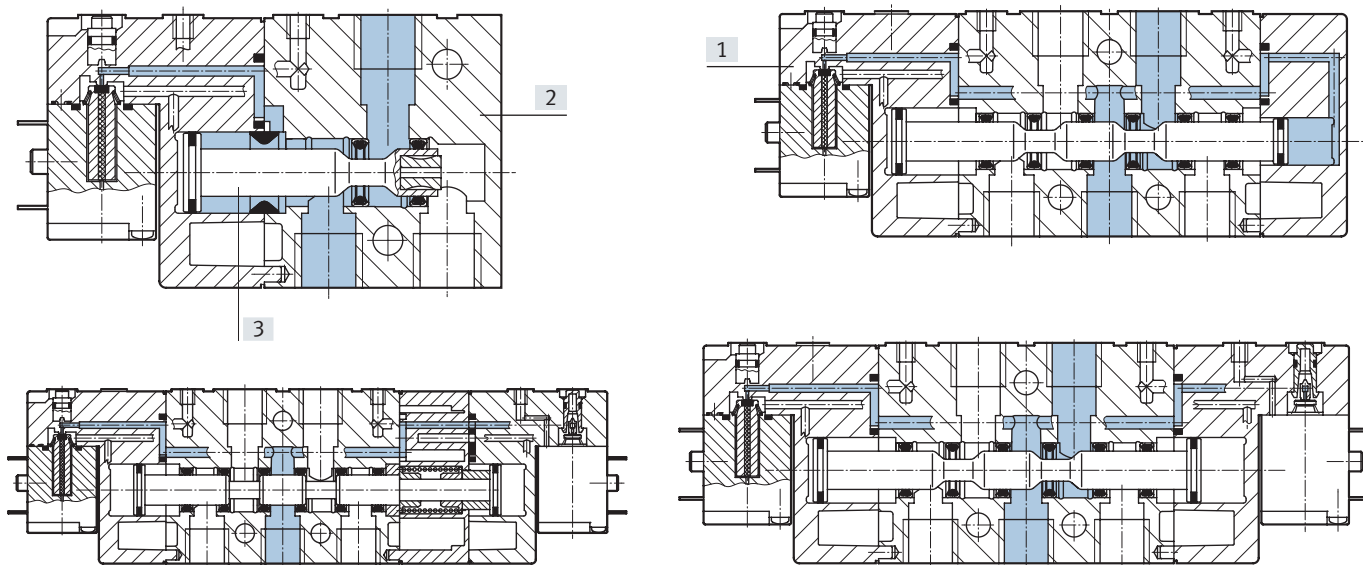

[1] víko	PA
[2] těleso	hliníkový tlakový odlitek
[3] pístové šoupátko	ocel
- těsnění	NBR
upozornění k materiálu	ve shodě s RoHS

Technické údaje

Rozměry – ventily 3/2

 modely CAD ke stažení → www.festo.com

CPE18-...-1/4

CPE18-...-QS-8

CPE18-...-QS-10

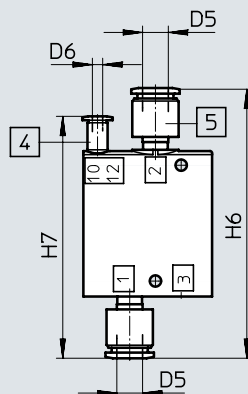
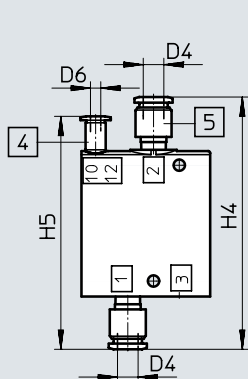
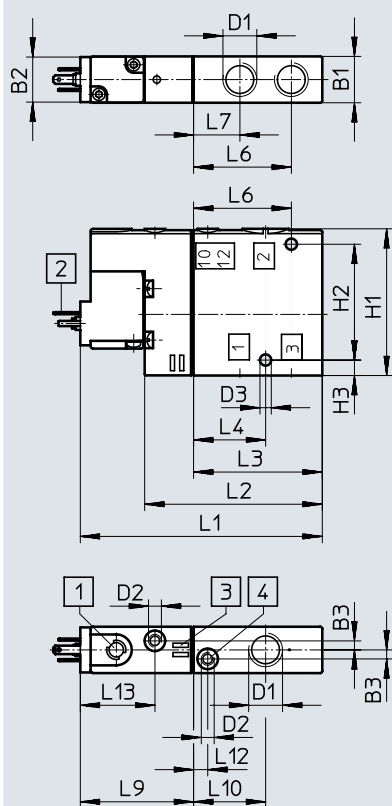

[1] pomocné ruční ovládání
[2] konektor tvaru C
dle normy EN 175301-803

[3] místo pro popisový štítek

[4] připojení 10/12 pro vnější
napájení řídicím tlakem

[5] nástrčná šroubení QS

typ	B1	B2	B3	D1	D2	D3 ∅	D4 ∅	D5 ∅	D6 ∅	H1	H2	H3	H4	H5	H6	H7
CPE18-M1H-3...	18	17,5	3,5	G1/4	M5	4,4	8	10	4	57	45	6	98	90,5	105	94

typ	L1	L2	L3	L4	L6	L7	L9	L10	L12	L13
CPE18-M1H-3...	94	69	50	28	38	18	44	28	5,5	29

Technické údaje

Rozměry – ventily 5/2, monostabilní

modely CAD ke stažení → www.festo.com

CPE18-...-1/4

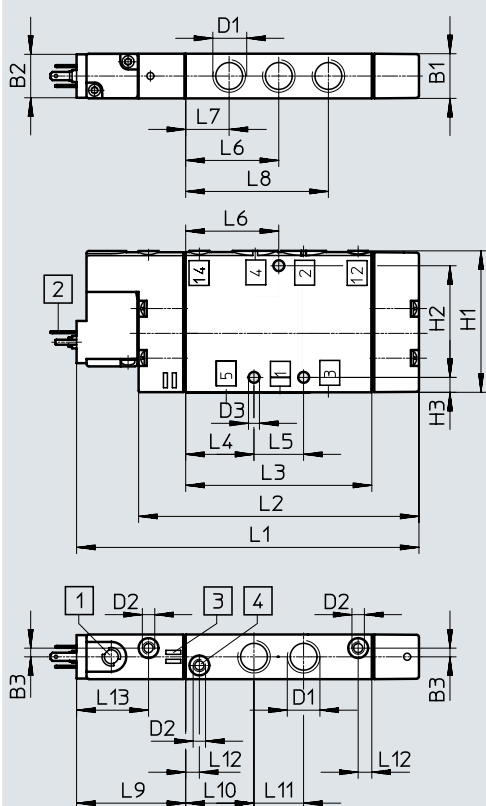

CPE18-...-QS-8

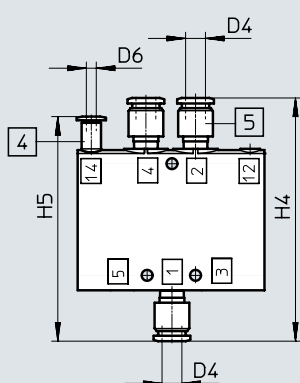

CPE18-...-QS-10

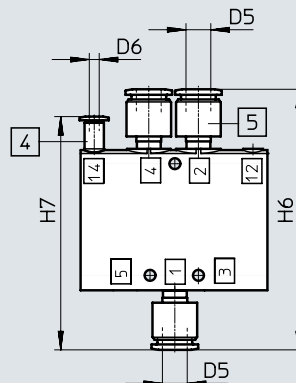

[1] pomocné ruční ovládání
[2] konektor tvaru C
dle normy EN 175301-803

[3] místo pro popisový štítek

[4] připojení 12/14 pro vnější
napájení řídicím tlakem

[5] nástrčná šroubení QS

typ	B1	B2	B3	D1	D2	D3 ∅	D4 ∅	D5 ∅	D6 ∅	H1	H2	H3	H4	H5	H6	H7
CPE18-M1H-5...	18	17,5	3,5	G1/4	M5	4,4	8	10	4	57	45	6	98	90,5	105	94

typ	L1	L2	L3	L4	L5	L6	L7	L8	L9	L10	L11	L12	L13
CPE18-M1H-5...	138	113	75	27,5	20	37,5	17,5	57,5	44	27,5	20	5,5	29

Technické údaje

Rozměry – elektromagnetické ventily 5/2, impulzní

modely CAD ke stažení → www.festo.com

CPE18-...-1/4

CPE18-...-QS-8

CPE18-...-QS-10

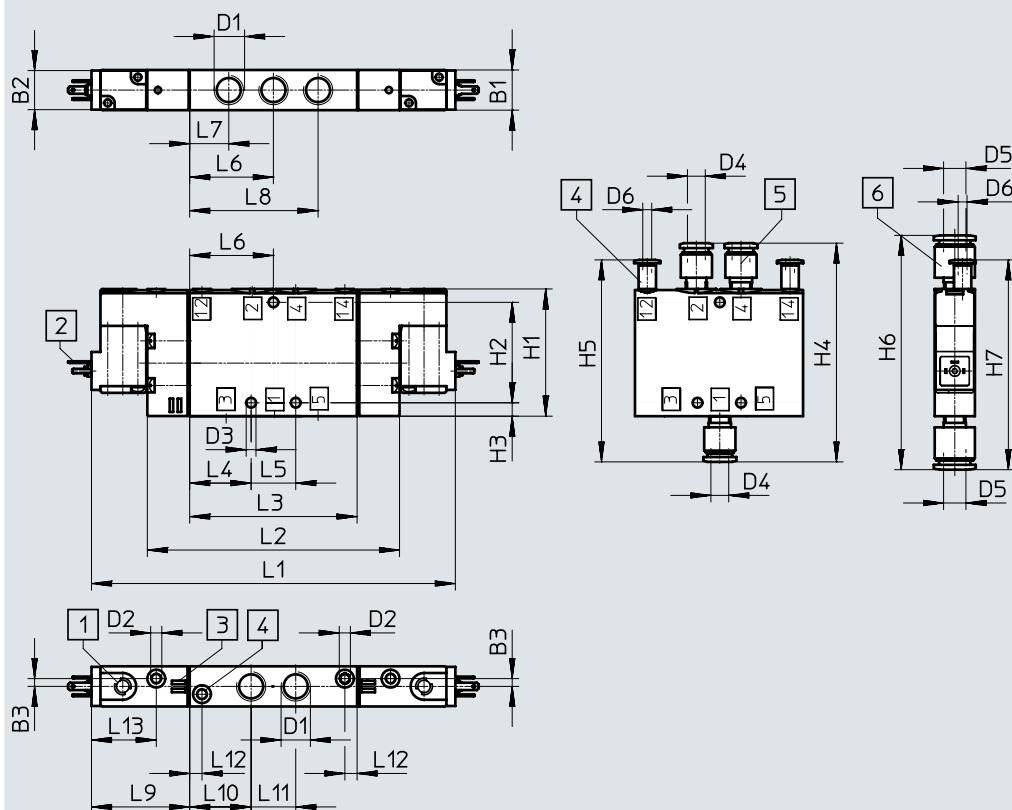

[1] pomocné ruční ovládání
[2] konektor tvaru C
dle normy EN 175301-803

[3] místo pro popisový štítek

[4] připojení 12/14 pro vnější
napájení řídicím tlakem

[5]/[6] šroubení s nástrčnými
koncovkami QS

typ	B1	B2	B3	D1	D2	D3 ∅	D4 ∅	D5 ∅	D6 ∅	H1	H2	H3	H4	H5	H6	H7
CPE18-...-5J-1/4	18	17,5	3,5	G1/4	M5	4,4	8	10	4	57	45	6	98	90,5	105	94

typ	L1	L2	L3	L4	L5	L6	L7	L8	L9	L10	L11	L12	L13
CPE18-...-5J-1/4	163	113	75	27,5	20	37,5	17,5	57,5	44	27,5	20	5,5	29

Technické údaje

Rozměry – ventily 5/3

modely CAD ke stažení → www.festo.com

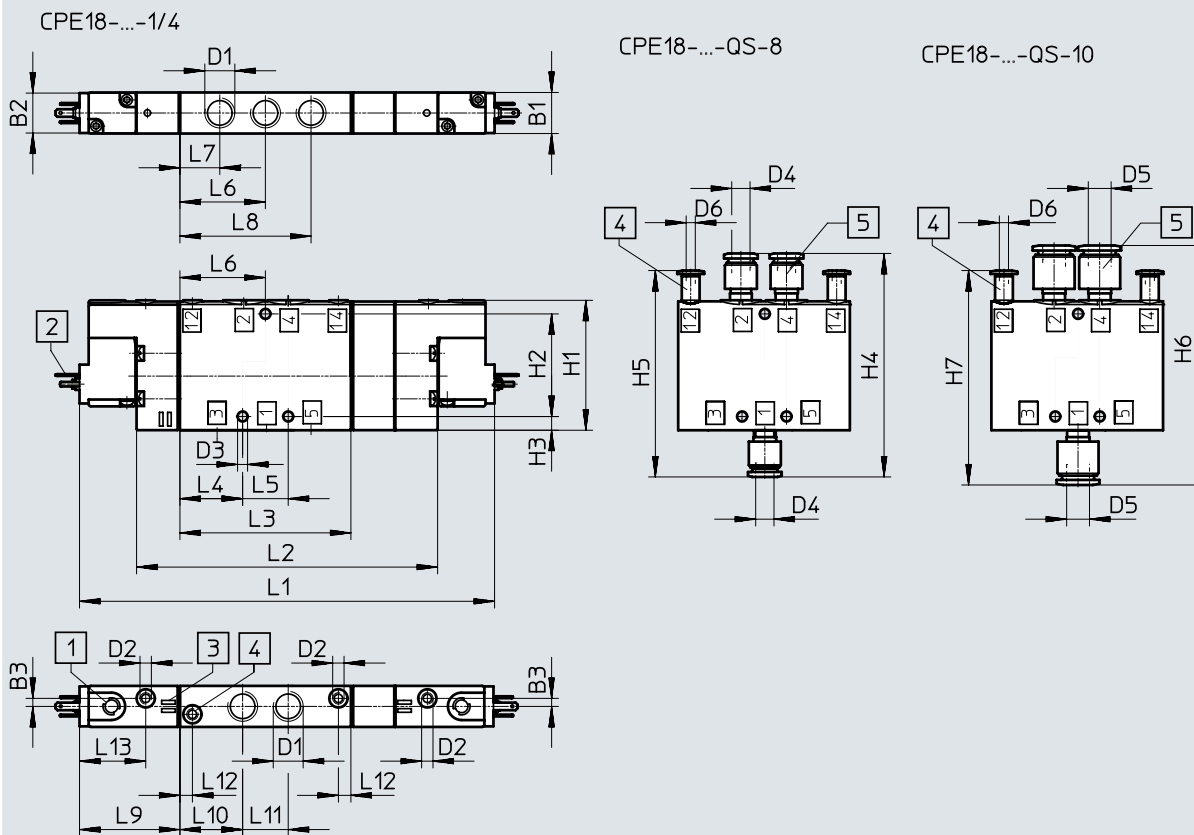

- [1] pomocné ruční ovládání
- [2] konektor tvaru C dle normy EN 175301-803
- [3] místo pro popisový štítek
- [4] připojení 12/14 pro vnější napájení řídicím tlakem
- [5] nástrčná šroubení QS

typ	B1	B2	B3	D1	D2	D3 ø	D4 ø	D5 ø	D6 ø	H1	H2	H3	H4	H5	H6	H7
CPE18-M1H...-5L	18	17,5	3,5	G1/4	M5	4,4	8	10	4	57	45	6	98	90,5	105	94
CPE18-M1H...-5/3																

typ	L1	L2	L3	L4	L5	L6	L7	L8	L9	L10	L11	L12	L13
CPE18-M1H...-5J	163	113	75	27,5	20	37,5	17,5	57,5	44	27,5	20	5,5	29
CPE18-M1H...-5/3	182	132											

Údaje pro objednávky

Údaje pro objednávky – ventily 3/2						
schématická značka	napájení řídicím tlakem	napětí	připojení pneumatiky	hmotnost [g]	č. dílu	typ
v klidu uzavřeno						
	vnitřní	24 V DC	G1/4	150	163141	CPE18-M1H-3GL-1/4
			QS-8	–	163149	CPE18-M1H-3GL-QS-8
			QS-10	–	163157	CPE18-M1H-3GL-QS-10
		110 V AC	G1/4	150	163761	CPE18-M2H-3GL-1/4
			QS-8	–	163769	CPE18-M2H-3GL-QS-8
			QS-10	–	163777	CPE18-M2H-3GL-QS-10
		230 V AC	G1/4	150	163785	CPE18-M3H-3GL-1/4
			QS-8	–	163793	CPE18-M3H-3GL-QS-8
			QS-10	–	163801	CPE18-M3H-3GL-QS-10
v klidu otevřeno						
	vnitřní	24 V DC	G1/4	150	163140	CPE18-M1H-3OL-1/4
			QS-8	–	163148	CPE18-M1H-3OL-QS-8
			QS-10	–	163156	CPE18-M1H-3OL-QS-10
		110 V AC	G1/4	150	163760	CPE18-M2H-3OL-1/4
			QS-8	–	163768	CPE18-M2H-3OL-QS-8
			QS-10	–	163776	CPE18-M2H-3OL-QS-10
		230 V AC	G1/4	150	163784	CPE18-M3H-3OL-1/4
			QS-8	–	163792	CPE18-M3H-3OL-QS-8
			QS-10	–	163800	CPE18-M3H-3OL-QS-10
v klidu uzavřeno						
	vnější	24 V DC	G1/4	150	163145	CPE18-M1H-3GLS-1/4
			QS-8	–	163153	CPE18-M1H-3GLS-QS-8
			QS-10	–	163161	CPE18-M1H-3GLS-QS-10
		110 V AC	G1/4	150	163765	CPE18-M2H-3GLS-1/4
			QS-8	–	163773	CPE18-M2H-3GLS-QS-8
			QS-10	–	163781	CPE18-M2H-3GLS-QS-10
		230 V AC	G1/4	150	163789	CPE18-M3H-3GLS-1/4
			QS-8	–	163797	CPE18-M3H-3GLS-QS-8
			QS-10	–	163805	CPE18-M3H-3GLS-QS-10
v klidu otevřeno						
	vnější	24 V DC	G1/4	150	163144	CPE18-M1H-3OLS-1/4
			QS-8	–	163152	CPE18-M1H-3OLS-QS-8
			QS-10	–	163160	CPE18-M1H-3OLS-QS-10
		110 V AC	G1/4	150	163764	CPE18-M2H-3OLS-1/4
			QS-8	–	163772	CPE18-M2H-3OLS-QS-8
			QS-10	–	163780	CPE18-M2H-3OLS-QS-10
		230 V AC	G1/4	150	163788	CPE18-M3H-3OLS-1/4
			QS-8	–	163796	CPE18-M3H-3OLS-QS-8
			QS-10	–	163804	CPE18-M3H-3OLS-QS-10

Údaje pro objednávky

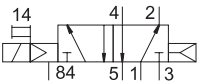
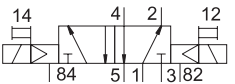
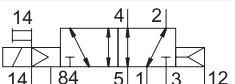
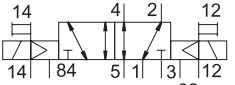
Údaje pro objednávky – ventily 5/2						
schématická značka	napájení řídicím tlakem	napětí	připojení pneumatiky	hmotnost [g]	č. dílu	typ
monostabilní ventily 5/2						
	vnitřní	24 V DC	G1/4	220	163142	CPE18-M1H-5L-1/4
			QS-8	–	163150	CPE18-M1H-5L-QS-8
			QS-10	–	163158	CPE18-M1H-5L-QS-10
		110 V AC	G1/4	220	163762	CPE18-M2H-5L-1/4
			QS-8	–	163770	CPE18-M2H-5L-QS-8
			QS-10	–	163778	CPE18-M2H-5L-QS-10
		230 V AC	G1/4	220	163786	CPE18-M3H-5L-1/4
			QS-8	–	163794	CPE18-M3H-5L-QS-8
			QS-10	–	163802	CPE18-M3H-5L-QS-10
impulzní ventily 5/2						
	vnitřní	24 V DC	G1/4	270	163143	CPE18-M1H-5J-1/4
			QS-8	–	163151	CPE18-M1H-5J-QS-8
			QS-10	–	163159	CPE18-M1H-5J-QS-10
		110 V AC	G1/4	270	163763	CPE18-M2H-5J-1/4
			QS-8	–	163771	CPE18-M2H-5J-QS-8
			QS-10	–	163779	CPE18-M2H-5J-QS-10
		230 V AC	G1/4	270	163787	CPE18-M3H-5J-1/4
			QS-8	–	163795	CPE18-M3H-5J-QS-8
			QS-10	–	163803	CPE18-M3H-5J-QS-10
monostabilní ventil 5/2						
	vnější	24 V DC	G1/4	220	163146	CPE18-M1H-5LS-1/4
			QS-8	–	163154	CPE18-M1H-5LS-QS-8
			QS-10	–	163162	CPE18-M1H-5LS-QS-10
		110 V AC	G1/4	220	163766	CPE18-M2H-5LS-1/4
			QS-8	–	163774	CPE18-M2H-5LS-QS-8
			QS-10	–	163782	CPE18-M2H-5LS-QS-10
		230 V AC	G1/4	220	163790	CPE18-M3H-5LS-1/4
			QS-8	–	163798	CPE18-M3H-5LS-QS-8
			QS-10	–	163806	CPE18-M3H-5LS-QS-10
impulzní ventily 5/2						
	vnější	24 V DC	G1/4	270	163147	CPE18-M1H-5JS-1/4
			QS-8	–	163155	CPE18-M1H-5JS-QS-8
			QS-10	–	163163	CPE18-M1H-5JS-QS-10
		110 V AC	G1/4	270	163767	CPE18-M2H-5JS-1/4
			QS-8	–	163775	CPE18-M2H-5JS-QS-8
			QS-10	–	163783	CPE18-M2H-5JS-QS-10
		230 V AC	G1/4	270	163791	CPE18-M3H-5JS-1/4
			QS-8	–	163799	CPE18-M3H-5JS-QS-8
			QS-10	–	163807	CPE18-M3H-5JS-QS-10

Údaje pro objednávky

Údaje pro objednávky – ventily 5/3						
schématická značka	napájení řídicím tlakem	napětí	připojení pneumatiky	hmotnost [g]	č. dílu	typ
ventily 5/3 ve střední poloze uzavřeny						
	vnitřní	24 V DC	G1/4	280	170247	CPE18-M1H-5/3G-1/4
			QS-8	–	170253	CPE18-M1H-5/3G-QS-8
			QS-10	–	170259	CPE18-M1H-5/3G-QS-10
		110 V AC	G1/4	280	170283	CPE18-M2H-5/3G-1/4
				–	170289	CPE18-M2H-5/3G-QS-8
				–	170295	CPE18-M2H-5/3G-QS-10
		230 V AC	G1/4	280	170319	CPE18-M3H-5/3G-1/4
				–	170325	CPE18-M3H-5/3G-QS-8
				–	170331	CPE18-M3H-5/3G-QS-10
ventily 5/3 ve střední poloze odvětrány						
	vnitřní	24 V DC	G1/4	280	170249	CPE18-M1H-5/3E-1/4
			QS-8	–	170255	CPE18-M1H-5/3E-QS-8
			QS-10	–	170261	CPE18-M1H-5/3E-QS-10
		110 V AC	G1/4	280	170285	CPE18-M2H-5/3E-1/4
				–	170291	CPE18-M2H-5/3E-QS-8
				–	170297	CPE18-M2H-5/3E-QS-10
		230 V AC	G1/4	280	170321	CPE18-M3H-5/3E-1/4
				–	170327	CPE18-M3H-5/3E-QS-8
				–	170333	CPE18-M3H-5/3E-QS-10
ventily 5/3 ve střední poloze pod tlakem						
	vnitřní	24 V DC	G1/4	280	170251	CPE18-M1H-5/3B-1/4
			QS-8	–	170257	CPE18-M1H-5/3B-QS8
			QS-10	–	170263	CPE18-M1H-5/3B-QS10
		110 V AC	G1/4	280	170287	CPE18-M2H-5/3B-1/4
				–	170293	CPE18-M2H-5/3B-QS-8
				–	170299	CPE18-M2H-5/3B-QS-10
		230 V AC	G1/4	280	170323	CPE18-M3H-5/3B-1/4
				–	170329	CPE18-M3H-5/3B-QS-8
				–	170335	CPE18-M3H-5/3B-QS-10

Údaje pro objednávky

Údaje pro objednávky – ventily 5/3						
schématická značka	napájení řídicím tlakem	napětí	připojení pneumatiky	hmotnost [g]	č. dílu	typ
ventily 5/3 ve střední poloze uzavřeny						
	vnější	24 V DC	G1/4	280	170248	CPE18-M1H-5/3GS-1/4
			QS-8	–	170254	CPE18-M1H-5/3GS-QS-8
			QS-10	–	170260	CPE18-M1H-5/3GS-QS-10
		110 V AC	G1/4	280	170284	CPE18-M2H-5/3GS-1/4
			QS-8	–	170290	CPE18-M2H-5/3GS-QS-8
			QS-10	–	170296	CPE18-M2H-5/3GS-QS10
		230 V AC	G1/4	280	170320	CPE18-M3H-5/3GS-1/4
			QS-8	–	170326	CPE18-M3H-5/3GS-QS-8
			QS-10	–	170332	CPE18-M3H-5/3GS-QS10
ventily 5/3 ve střední poloze odvětrány						
	vnější	24 V DC	G1/4	280	170250	CPE18-M1H-5/3ES-1/4
			QS-8	–	170256	CPE18-M1H-5/3ES-QS-8
			QS-10	–	170262	CPE18-M1H-5/3ES-QS-10
		110 V AC	G1/4	280	170286	CPE18-M2H-5/3ES-1/4
			QS-8	–	170292	CPE18-M2H-5/3ES-QS-8
			QS-10	–	170298	CPE18-M2H-5/3ES-QS10
		230 V AC	G1/4	280	170322	CPE18-M3H-5/3ES-1/4
			QS-8	–	170328	CPE18-M3H-5/3ES-QS-8
			QS-10	–	170334	CPE18-M3H-5/3ES-QS10
ventily 5/3 ve střední poloze pod tlakem						
	vnější	24 V DC	G1/4	280	170252	CPE18-M1H-5/3BS-1/4
			QS-8	–	170258	CPE18-M1H-5/3BS-QS-8
			QS-10	–	170264	CPE18-M1H-5/3BS-QS-10
		110 V AC	G1/4	280	170288	CPE18-M2H-5/3BS-1/4
			QS-8	–	170294	CPE18-M2H-5/3BS-QS-8
			QS-10	–	170300	CPE18-M2H-5/3BS-QS-10
		230 V AC	G1/4	280	170324	CPE18-M3H-5/3BS-1/4
			QS-8	–	170330	CPE18-M3H-5/3BS-QS-8
			QS-10	–	170336	CPE18-M3H-5/3BS-QS-10

Technické údaje – ventily bez předřadného řídicího ventilu

Materiály

funkční řez

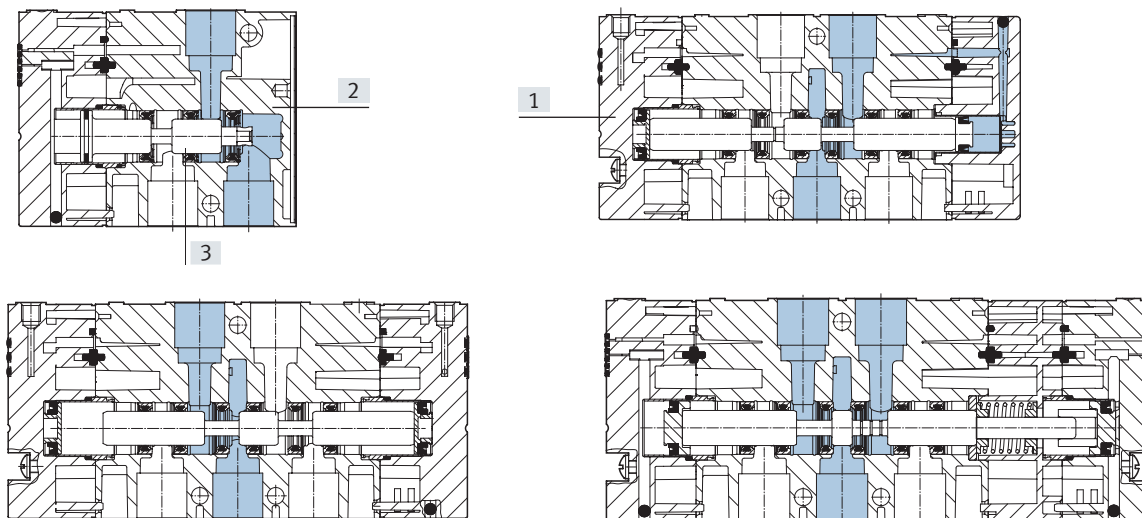

[1] víko	PA
[2] těleso	hliníkový tlakový odlitek
[3] pístové šoupátko	ocel
- těsnění	NBR
upozornění k materiálu	ve shodě s RoHS

Rozměry – ventily 3/2

modely CAD ke stažení → www.festo.com

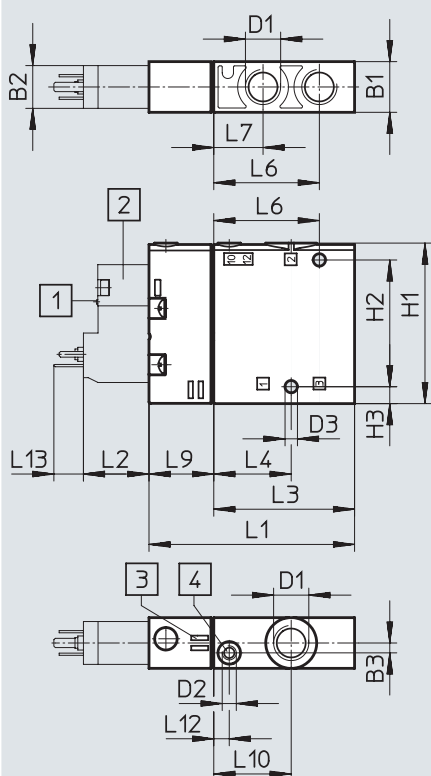

- [1] pomocné ruční ovládání
- [2] předřadný řídicí ventil, konektor tvaru C dle normy EN 175301-803
- [3] místo pro popisový štítek
- [4] připojení 10/12 pro vnější napájení řídicím tlakem

typ	B1	B2	B3	D1	D2	D3 ∅	H1	H2	H3	L1	L2	L3	L4	L6	L7	L9	L10	L12	L13
CPE18-P1-3	18	15,2	3,5	G1/4	M5	4,4	57	45	6	73	23,3	50	27,5	37,5	17,5	23	27,5	5,5	10,5

Technické údaje – ventily bez předřadného řídicího ventilu

Rozměry – ventily 5/2

modely CAD ke stažení → www.festo.com

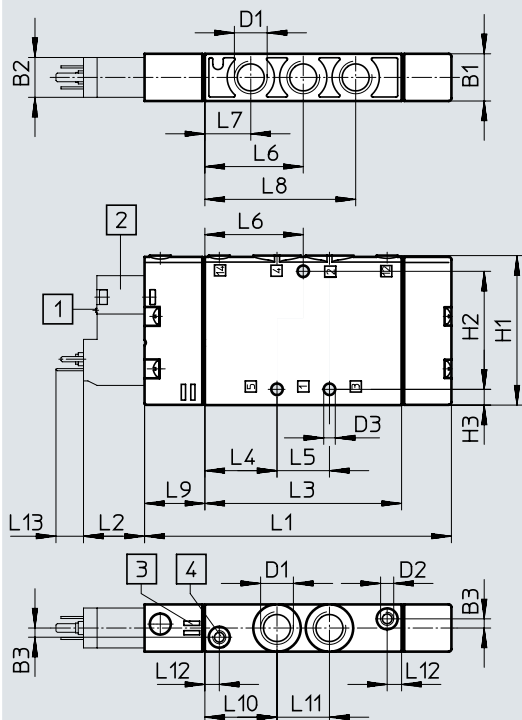

- [1] pomocné ruční ovládání
- [2] předřadný řídicí ventil, konektor tvaru C dle normy EN 175301-803
- [3] místo pro popisový štítek
- [4] připojení 12/14 pro vnější napájení řídicím tlakem

typ	B1	B2	B3	D1	D2	D3	H1	H2	H3	L1	L2	L3	L4	L5	L6	L7	L8	L9	L10	L11	L12	L13
CPE18-P1-5L	18	15,2	3,5	G1/4	M5	4,4	57	45	6	117	23,3	75	27,5	20	37,5	17,5	57,5	23	27,5	20	5,5	10,5

Rozměry – impulzní ventily 5/2

modely CAD ke stažení → www.festo.com

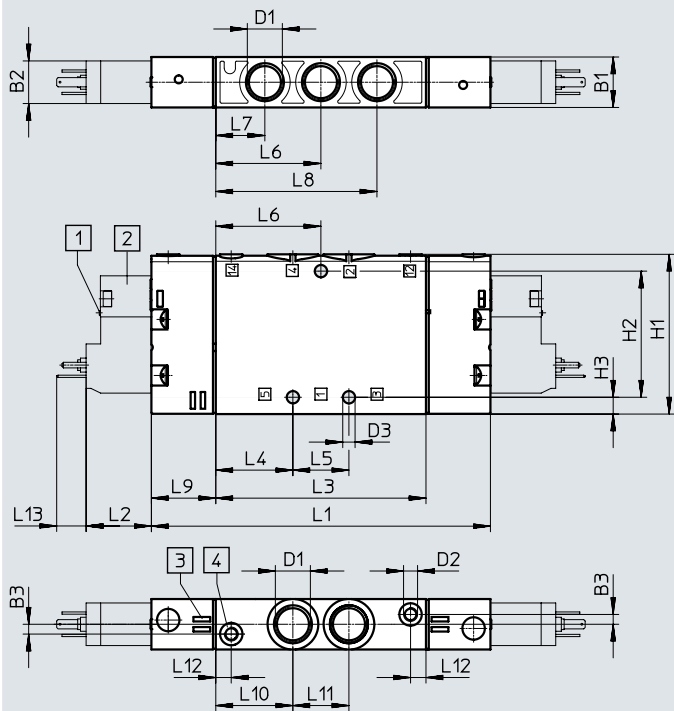

- [1] pomocné ruční ovládání
- [2] předřadný řídicí ventil, konektor tvaru C dle normy EN 175301-803
- [3] místo pro popisový štítek
- [4] připojení 12/14 pro vnější napájení řídicím tlakem

typ	B1	B2	B3	D1	D2	D3	H1	H2	H3	L1	L2	L3	L4	L5	L6	L7	L8	L9	L10	L11	L12	L13
CPE18-P1-5J	18	15,2	3,5	G1/4	M5	4,4	57	45	6	121	23,3	75	27,5	20	37,5	17,5	57,5	23	27,5	20	5,5	10,5

Technické údaje – ventily bez předřadného řídicího ventilu

Rozměry – ventily 5/3

modely CAD ke stažení → www.festo.com

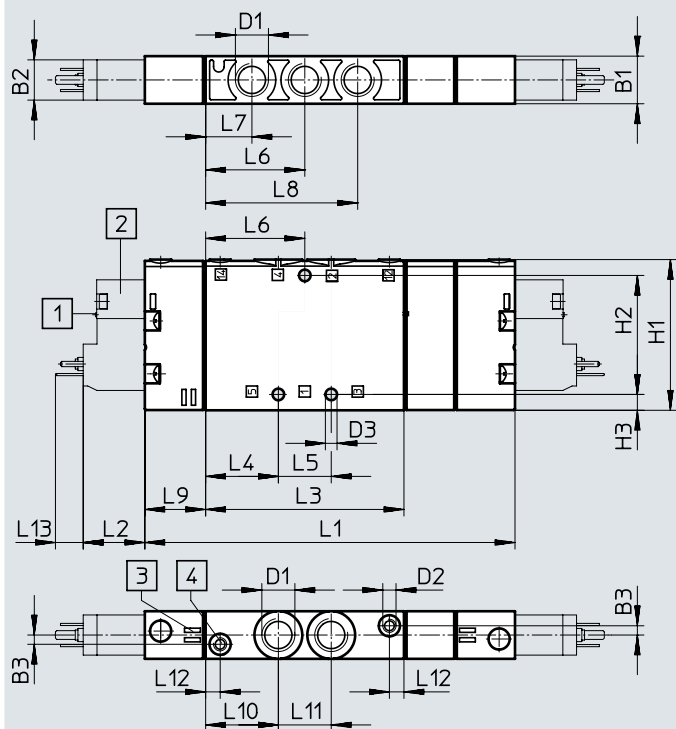

- [1] pomocné ruční ovládání
- [2] předřadný řídicí ventil, konektor tvaru C dle normy EN 175301-803
- [3] místo pro popisový štítek
- [4] připojení 12/14 pro vnější napájení řídicím tlakem

typ	B1	B2	B3	D1	D2	D3 ∅	H1	H2	H3	L1	L2	L3	L4	L5	L6	L7	L8	L9	L10	L11	L12	L13
CPE18-P1-5J	18	15,2	3,5	G1/4	M5	4,4	57	45	6	121	23,3	75	27,5	20	37,5	17,5	57,5	23	27,5	20	5,5	10,5
CPE18-P1-5/3										140												

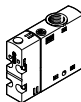

Údaje pro objednávky

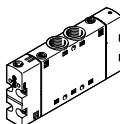
Údaje pro objednávky – ventily 3/2 bez předřadných řídicích ventilů					
tvar	v klidu	napájení řídicím tlakem	hmotnost [g]	č. dílu	typ
	uzavřeno	vnitřní	110	550163	CPE18-P1-3GL-1/4
	otevřeno				
	uzavřeno	vnější		550164	CPE18-P1-3GLS-1/4
	otevřeno			550166	CPE18-P1-3OLS-1/4

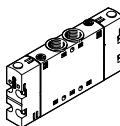
Údaje pro objednávky – ventily 5/2, monostabilní, bez předřadných řídicích ventilů					
tvar		napájení řídicím tlakem	hmotnost [g]	č. dílu	typ
	–	vnitřní	180	550153	CPE18-P1-5L-1/4
		vnější		550154	CPE18-P1-5LS-1/4

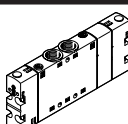
Údaje pro objednávky – ventily 5/2, impulzní bez předřadných řídicích ventilů					
tvar		napájení řídicím tlakem	hmotnost [g]	č. dílu	typ
	–	vnitřní	190	550155	CPE18-P1-5J-1/4
		vnější		550156	CPE18-P1-5JS-1/4

Údaje pro objednávky – ventily 5/3, se střední polohou, bez předřadného řídicího ventilu					
tvar	v klidu	napájení řídicím tlakem	hmotnost [g]	č. dílu	typ
	uzavřeno	vnitřní	200	550157	CPE18-P1-5/3G-1/4
	odvětráno			550159	CPE18-P1-5/3E-1/4
	pod tlakem			550161	CPE18-P1-5/3B-1/4
	uzavřeno	vnější		550158	CPE18-P1-5/3GS-1/4
	odvětráno			550160	CPE18-P1-5/3ES-1/4
	pod tlakem			550162	CPE18-P1-5/3BS-1/4

Údaje pro objednávky – předřadné ventily dle ISO 15218								
tvar	hranatý konektor	ochranný vodič	příkon		napětí		č. dílu	typ
			[W]	[VA]	[V DC]	[V AC]		
	tvar C dle EN 175301-803	ne	1,8	–	24	–	546256	VSCS-B-M32-MH-WA-1C1
					12	–	546257	VSCS-B-M32-MH-WA-5C1
	tvar C dle EN 175301-803	ano	–	2,1	–	230	546260	VSCS-B-M32-MH-WA-3AC1
		ano	–	2,1	–	110	546259	VSCS-B-M32-MH-WA-2AC1
	tvar C dle EN 175301-803	ne	–	2,3	–	24	546258	VSCS-B-M32-MH-WA-1AC1

Technické údaje – přípojovací bloky s pevnou roztečí

Přípojovací bloky

pro CPE18 5/2 a 5/3

materiál:

tvárný legovaný hliník

ve shodě s RoHS

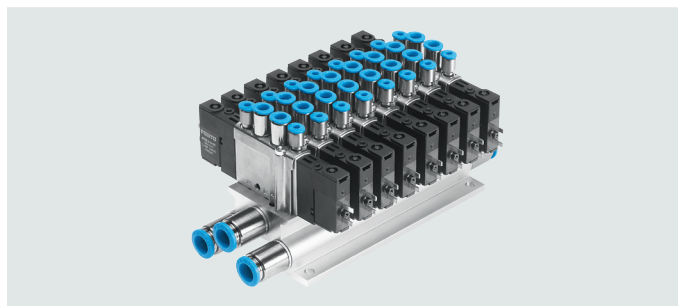

Rozměry – baterie s pevnou roztečí 5/2 a 5/3

modely CAD ke stažení → www.festo.com

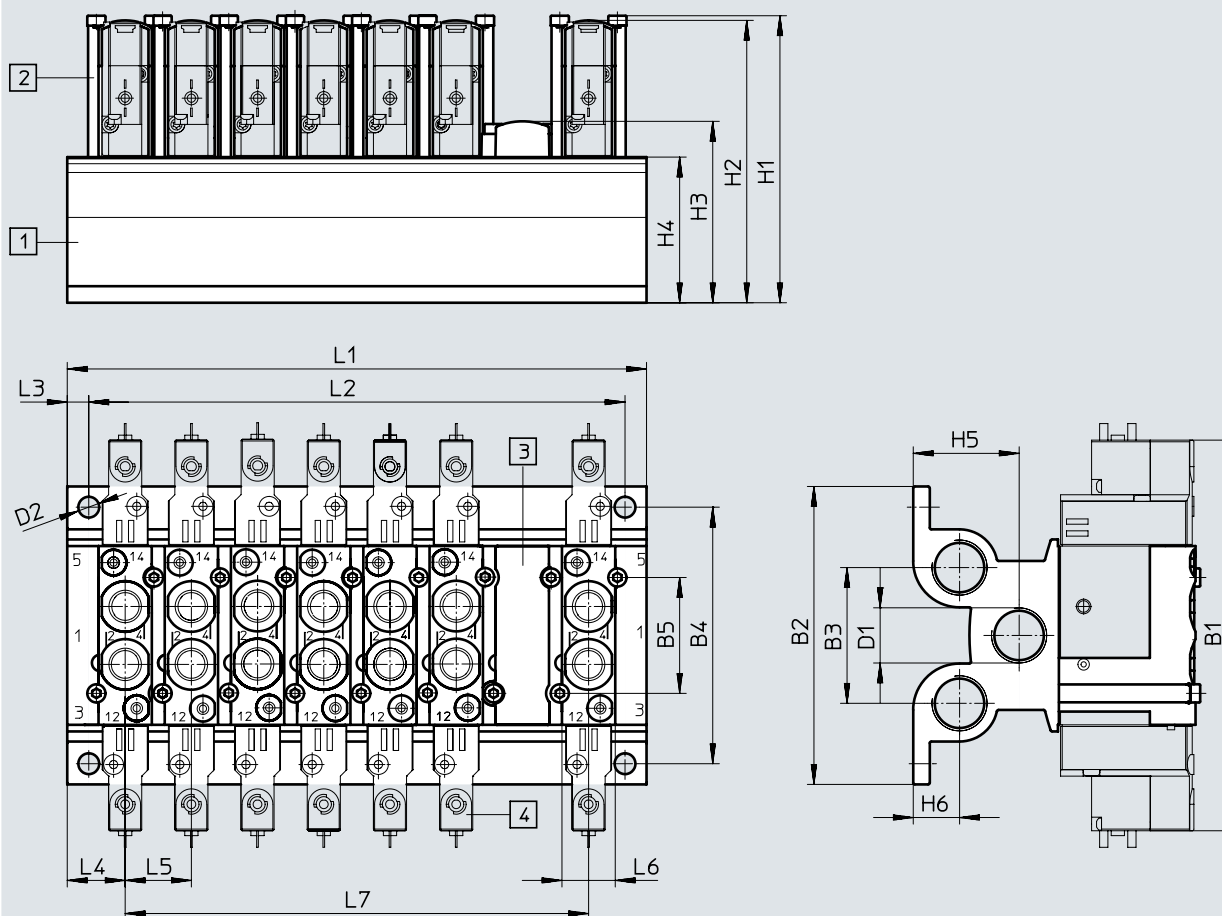

[1] přípojovací blok,
rozteč 26 mm

[2] držáky

[3] krycí desky

[4] ventily

typ	B1	B2	B3	B4	B5	D1	D2	H1	H2	H3	H4	H5	H6
CPE18-PRS...	155	102	46	86,5	40	G3/8	8,3	105	101,45	59,8	44	30,5	14



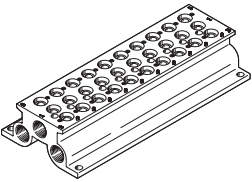

typ	L1	L2	L3	L4	L5	L6	L7
CPE18-PRS...	45 + (n-1) x 26	L1 - 17 ± 0,1	8,5	22,5	26	22,4	(n-1) x 26

Údaje pro objednávky – přípojovací bloky s pevnou roztečí

Údaje pro objednávky	počet pozic pro ventily	KBK ¹⁾	max. dotahovací moment, upevnění ventilu [Nm]	hmotnost [g]	č. dílu	typ
přípojovací bloky pro ventily 5/2 a 5/3						
	2	2	2	353	543839	CPE18-PRS-3/8-2
	3			482	543840	CPE18-PRS-3/8-3
	4			611	543841	CPE18-PRS-3/8-4
	5			740	543842	CPE18-PRS-3/8-5
	6			870	543843	CPE18-PRS-3/8-6
	7			999	543844	CPE18-PRS-3/8-7
	8			1128	543845	CPE18-PRS-3/8-8
	9			1257	543846	CPE18-PRS-3/8-9
	10			1386	543847	CPE18-PRS-3/8-10

1) třída odolnosti korozi KBK 2 dle normy Festo FN 940070

Konstrukční díly s mírnějším nárokem na odolnost korozi. Vnější viditelné části s požadavky především na vzhled povrchu, který je vystaven přímému kontaktu s okolní pro průmysl běžnou atmosférou, respektive látkami, jako jsou chladiva a maziva.

Údaje pro objednávky	materiál	č. dílu	typ
krycí desky na prázdná místa			
	PA	544481	CPE18-RP
sady držáků			
	držáky: silně legovaná ocel, nerezová šrouby: pozinkovaná ocel těsnění: NBR	544396	CPE18-H5-SET
Údaje pro objednávky			
držáky			
	držáky: silně legovaná ocel, nerezová (50 kusů v balení)	547047	CPE18-H5-50
šrouby			
	pozinkovaná ocel (100 kusů v balení)	547050	M4X65-8.8-VS-100
těsnění			
	NBR (150 kusů v balení)	547053	CPV18-VI-P.1/4-150

Technické údaje – přípojovací bloky s pevnou roztečí

Přípojovací bloky pro CPE18 3/2

materiál:
tvárný legovaný hliník

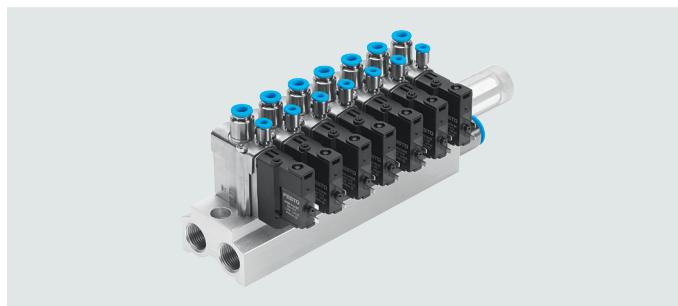

Rozměry – baterie s pevnou roztečí 3/2

modely CAD ke stažení → www.festo.com

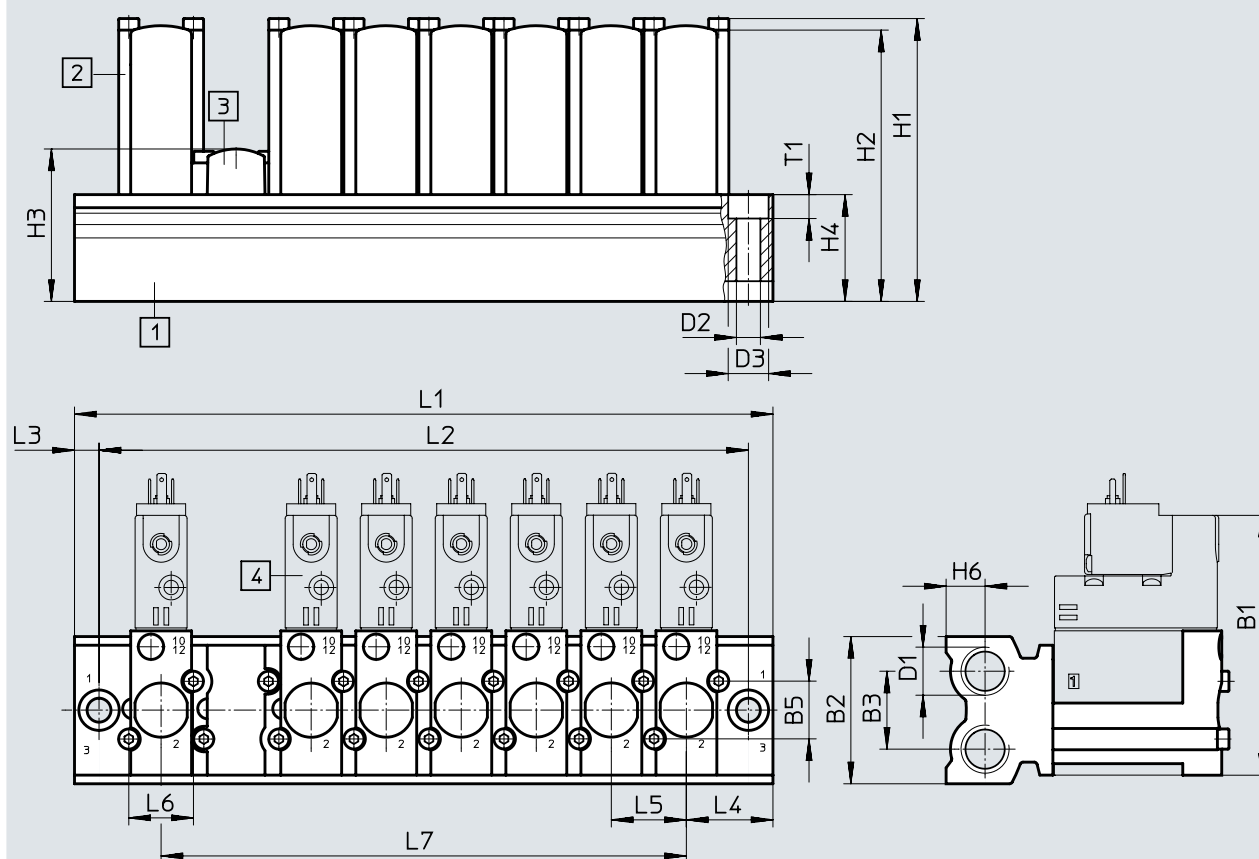

[1] přípojovací blok,
rozteč 26 mm

[2] držáky

[3] krycí desky

[4] ventily

typ	B1	B2	B3	B5	D1	D2	H1	H2	H3	H4	H6
CPE18-3/2-PRS...	90	51	27	200	G3/8	8,3	98	94	52,8	37	13,5



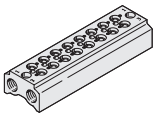

typ	L1	L2	L3	L4	L5	L6	L7	T1
CPE18-3/2-PRS...	$60 + (n-1) \times 26$	$43 + (n-1) \times 26$	8,5	24	26	22,4	$(n-1) \times 26$	8,3

Údaje pro objednávky – přípojovací bloky s pevnou roztečí

Údaje pro objednávky	počet pozic pro ventily	KBK ¹⁾	max. dotahovací moment, upevnění ventilu [Nm]	hmotnost [g]	č. dílu	typ
přípojovací bloky pro ventily 3/2						
	2	2	2	266	550568	CPE18-3/2-PRS-3/8-2
	3			346	550569	CPE18-3/2-PRS-3/8-3
	4			426	550570	CPE18-3/2-PRS-3/8-4
	5			507	550571	CPE18-3/2-PRS-3/8-5
	6			587	550572	CPE18-3/2-PRS-3/8-6
	7			667	550573	CPE18-3/2-PRS-3/8-7
	8			748	550574	CPE18-3/2-PRS-3/8-8
	9			828	550575	CPE18-3/2-PRS-3/8-9
	10			908	550576	CPE18-3/2-PRS-3/8-10

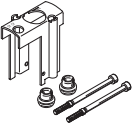
1) třída odolnosti korozi KBK 2 dle normy Festo FN 940070

Konstrukční díly s mírnějším nárokem na odolnost korozi. Vnější viditelné části s požadavky především na vzhled povrchu, který je vystaven přímému kontaktu s okolní pro průmysl běžnou atmosférou, respektive látkami, jako jsou chladiva a maziva.

Údaje pro objednávky	materiál	č. dílu	typ
krycí desky			
	PA	550582	CPE18-RP3
sady držáků			
	držáky: silně legovaná ocel, nerezová šrouby: pozinkovaná ocel těsnění: NBR	550579	CPE18-H3-SET
Údaje pro objednávky			
držáky			
	držáky: silně legovaná ocel, nerezová (50 kusů v balení)	551492	CPE18-H3-50
šrouby			
	pozinkovaná ocel (100 kusů v balení)	547050	M4X65-8.8-VS-100
těsnění			
	NBR (150 kusů v balení)	547053	CPV18-VI-P.1/4-150

Technické údaje – modulární baterie

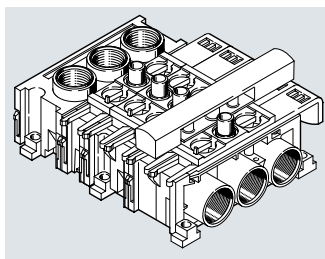
Modulární bateriové bloky
pro CPE18 5/2 a 5/3materiál:
PA, vyztužený

Rozměry – modulární bateriové bloky

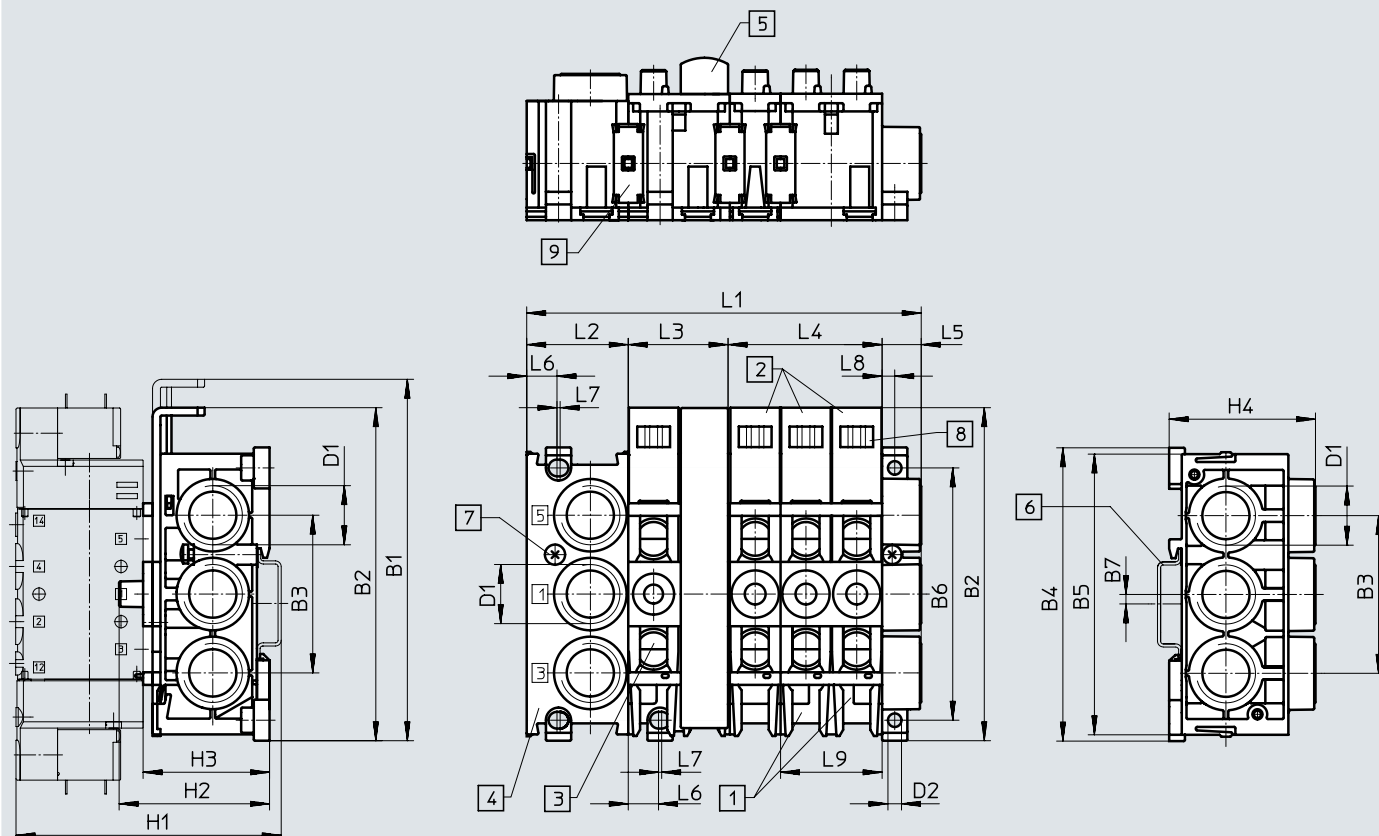
modely CAD ke stažení → www.festo.com[1] připojovací bloky
CPE...-PRSG...-2
pro 2 ventily[2] připojovací bloky
CPE...-PRSG...-3
pro 3 ventily[3] rozšiřovací bloky
CPE...-PRSE...-2
pro 2 ventily[4] koncové bloky
CPE...-PRS-EP

[5] krycí desky CPE...-PRSB

[6] lišta H dle EN 50002
pro upevnění

[7] upínací šroub pro lištu H

[8] místo pro upevnění štítku,
typ IBS 6 x 10

[9] spojovací díl

velikost	B1	B2	B3	B4	B5	B6	B7	D1	D2 Ø	H1	H2	H3	H4
CPE18	151,6	136,5	59	113	–	100	2,75	G1/2	5,3	~106	~58	~46	51,4

velikost	L1 ¹⁾		L2	L3	L4	L5	L6	L7	L8	L9
CPE18	40+(nx20)+16,4		40	40	60	16,4	12,6	1	5,2	40

1) n = počet pozic pro ventily

Technické údaje – modulární baterie

Možnosti kombinací počet pozic pro ventily	1 tlaková zóna	2 tlakové zóny	
		varianta 1	varianta 2
2	1x CPE...-PRSG-2	–	–
3	1x CPE...-PRSG-3	–	–
4	1x CPE...-PRSGO-2 1x CPE...-PRSE-2	1x CPE...-PRSG-2 1x CPE...-PRSEO-2 1x CPE...-PRS-EP	–
5	1x CPE...-PRSGO-3 1x CPE...-PRSE-2	1x CPE...-PRSG-3 1x CPE...-PRSEO-2 1x CPE...-PRS-EP	–
6	1x CPE...-PRSGO-2 1x CPE...-PRSEO-2 1x CPE...-PRSE-2	1x CPE...-PRSG-2 2x CPE...-PRSEO-2 1x CPE...-PRS-EP	1x CPE...-PRSGO-2 1x CPE...-PRSE-2 1x CPE...-PRSEO-2 1x CPE...-PRS-EP
7	1x CPE...-PRSGO-3 2x CPE...-PRSEO-2 1x CPE...-PRS-EP	1x CPE...-PRSG-3 2x CPE...-PRSEO-2 1x CPE...-PRS-EP	1x CPE...-PRSGO-3 1x CPE...-PRSE-2 1x CPE...-PRSEO-2 1x CPE...-PRS-EP
8	1x CPE...-PRSGO-2 3x CPE...-PRSEO-2 1x CPE...-PRS-EP	1x CPE...-PRSG-2 3x CPE...-PRSEO-2 1x CPE...-PRS-EP	1x CPE...-PRSGO-2 1x CPE...-PRSE-2 2x CPE...-PRSEO-2 1x CPE...-PRS-EP
9	1x CPE...-PRSGO-3 3x CPE...-PRSEO-2 1x CPE...-PRS-EP	1x CPE...-PRSG-3 3x CPE...-PRSEO-2 1x CPE...-PRS-EP	1x CPE...-PRSGO-3 1x CPE...-PRSE-2 2x CPE...-PRSEO-2 1x CPE...-PRS-EP
10	1x CPE...-PRSGO-2 4x CPE...-PRSEO-2 1x CPE...-PRS-EP	1x CPE...-PRSG-2 4x CPE...-PRSEO-2 1x CPE...-PRS-EP	1x CPE...-PRSGO-2 1x CPE...-PRSE-2 3x CPE...-PRSEO-2 1x CPE...-PRS-EP
11	1x CPE...-PRSGO-3 4x CPE...-PRSEO-2 1x CPE...-PRS-EP	1x CPE...-PRSG-3 4x CPE...-PRSEO-2 1x CPE...-PRS-EP	1x CPE...-PRSGO-3 1x CPE...-PRSE-2 3x CPE...-PRSEO-2 1x CPE...-PRS-EP
12	1x CPE...-PRSGO-2 5x CPE...-PRSEO-2 1x CPE...-PRS-EP	1x CPE...-PRSG-2 5x CPE...-PRSEO-2 1x CPE...-PRS-EP	1x CPE...-PRSGO-2 1x CPE...-PRSE-2 4x CPE...-PRSEO-2 1x CPE...-PRS-EP

Upozornění

Jedním přívodem tlaku lze napájet pouze 6 pozic pro ventily. Připojovací bloky používejte pouze v kombinaci s ventily 5/2 a ventily 5/3.

Údaje pro objednávky – modulární baterie

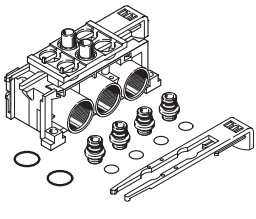
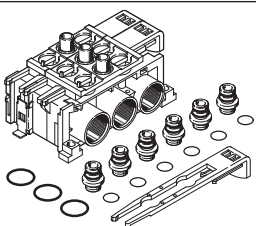
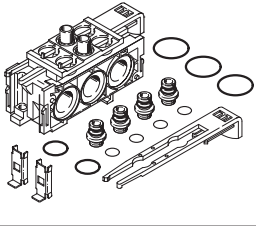
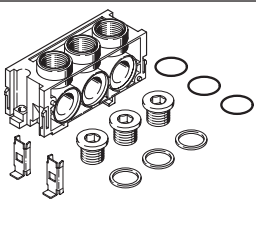
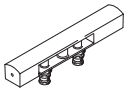
Údaje pro objednávky	přívod 1, 3, 5	kanály PRS	hmotnost [g]	č. dílu	typ
připojovací bloky PRSG pro 2 ventily					
	G1/2	uzavřeno	170	164970	CPE18-PRSG-2
	G1/2	otevřeno	170	187831	CPE18-PRSGO-2
připojovací bloky PRSG pro 3 ventily					
	G1/2	uzavřeno	225	187825	CPE18-PRSG-3
	G1/2	otevřeno	225	187821	CPE18-PRSGO-3
připojovací bloky PRSE pro 2 ventily					
	–	uzavřeno	145	164972	CPE18-PRSE-2
	–	otevřeno	145	187832	CPE18-PRSEO-2
koncové desky pro baterie					
	G1/2	–	125	164973	CPE18-PRS-EP
krycí desky na prázdná místa					
	–	–	28	164974	CPE18-PRSB

Vysvětlení typového značení

001	řada
CPE	elektromagnetický ventil, Compact Performance
002	šířka
24	24 mm
003	jmenovité napájecí napětí
M1	24 V DC
M2	110 V AC
M3	230 V AC
004	elektrické připojení
H	připojovací obrazec ZC

005	funkce ventilu
5L	ventil 5/2, monostabilní
5J	ventil 5/2, bistabilní (impulzní)
3GL	ventil 3/2, v klidu uzavřen
3OL	ventil 3/2, v klidu otevřen
5/3 B	ventil 5/3, ve střední poloze pod tlakem
5/3E	ventil 5/3, ve střední poloze odvětrán
5/3G	ventil 5/3, ve střední poloze uzavřen
006	připojení řídicího tlaku
	vnitřní
S	vnější
007	připojení pneumatiky
3/8	G3/8
QS-10	nástrčné připojení 10 mm
QS-12	nástrčné připojení 12 mm

Technické údaje

funkce:

3/2G, 3/2O,

5/2 monostabilní,

5/2 impulzní

5/3G, 5/3B, 5/3E

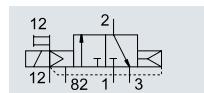
 ventil 3/2G s vnějším napájením řídicím tlakem,
v klidové poloze uzavřený

- - šířka 24 mm
- - průtok
1250 ... 3200 l/min
- - napětí
24 V DC, 110, 230 V AC
základních ventilů
12, 24 V DC,
24, 110, 230 V AC

Obecné technické údaje

funkce ventilu	3/2		5/2		5/3		
klidová poloha	G ¹⁾	O ²⁾	-	-	G ¹⁾	B ²⁾	E ³⁾
stabilní poloha	monostabilní		bistabilní		monostabilní		
návrat do základní polohy pneumatickou pružinou	ano		-		ne		
návrat do základní polohy mechanickou pružinou	ne		-		ano		
konstrukce	pístové šoupátko						
princip těsnění	měkké						
krytí (signálu)	pozitivní krytí						
ovládání	elektrické						
řízení	nepřímé						
napájení řídicím tlakem	vnitřní nebo vnější						
směr proudění	-		reverzibilní při vnějším přívodu řídicího tlaku				
funkce odvětrání			lze škrtit				
pomocné ruční ovládání	tlačítkem, s příslušenstvím s aretací						
upevnění	průchozími dírami						
montážní poloha	libovolná						
připojení pneumatiky	1, 2, 4	připojení závitem: G3/8, připojení QS: ø 10 nebo ø 12 mm					
	3, 5	připojení závitem: G3/8					
	12, 14	připojení závitem: M5, připojení QS: ø 6 mm					
	82, 84	připojení závitem G: M5					
jmenovitá světlost	[mm]	11					
normální jmenovitý průtok	G3/8	[l/min]	2500	3200	3000	2600	2650
	QS10	[l/min]	1250				
	QS12	[l/min]	1650				
spínací čas	sepnutí/vypnutí	[ms]	50/33	40/50	-	25/55	
	přepnutí	[ms]	-		25	-	
trvalá doba sepnutí	[%]	100					
šířka	[mm]	24					
odolnost korozi KBK ⁴⁾		2					

1) G = v klidové poloze uzavřeno

2) O, B = v klidové poloze otevřeno

3) E = v klidové poloze odvětráno

4) třída odolnosti korozi KBK 2 dle normy Festo FN 940070

Konstrukční díly s mírnějším nárokem na odolnost korozi. Vnější viditelné části s požadavky především na vzhled povrchu, který je vystaven přímému kontaktu s okolní pro průmysl běžnou atmosférou, respektive látkami, jako jsou chladiva a maziva.

Technické údaje

Provozní a okolní podmínky			3/2	5/2 monostabilní	5/2 bistabilní (impulzní)	5/3
funkce ventilu						
provozní médium			stlačený vzduch dle normy ISO 8573-1:2010 [7:4:4]			
řídící médium			stlačený vzduch dle normy ISO 8573-1:2010 [7:4:4]			
upozornění k provoznímu/řídícímu médiu			mazaný provoz je možný (od mazání pak již nelze upustit!)			
provozní tlak	vnitřní přívod řídícího tlaku	[MPa]	0,25 ... 1		0,2 ... 1	0,25 ... 1
		[bar]	2,5 ... 10		2 ... 10	2,5 ... 10
	vnější přívod řídícího tlaku	[MPa]	-0,09 ... 1			
		[bar]	-0,9 ... 10			
řídící tlak		[MPa]	0,25 ... 1		0,2 ... 1	0,25 ... 1
		[bar]	2,5 ... 10		2 ... 10	2,5 ... 10
teplota okolí		[°C]	-5 ... +50			
teplota média		[°C]	-5 ... +50			
certifikát			c UL us - Recognized (OL)			
klasifikace Maritime ¹⁾			viz certifikát			

1) Další informace www.festo.com/sp → Certifikáty.

Elektrické údaje

provozní napětí	M1H	[V DC]	24 +10/-15 %
	M2H	[V AC]	110 ±10 % při 50 ... 60 Hz
	M3H	[V AC]	230 ±10 % při 50 ... 60 Hz
příkon	M1H	[W]	1,5
	M2H, M3H	[VA]	při spínání: 3, trvale: 2,4
stupeň krytí se zásuvkou			IP65 dle IEC 60529

Materiály

funkční řez

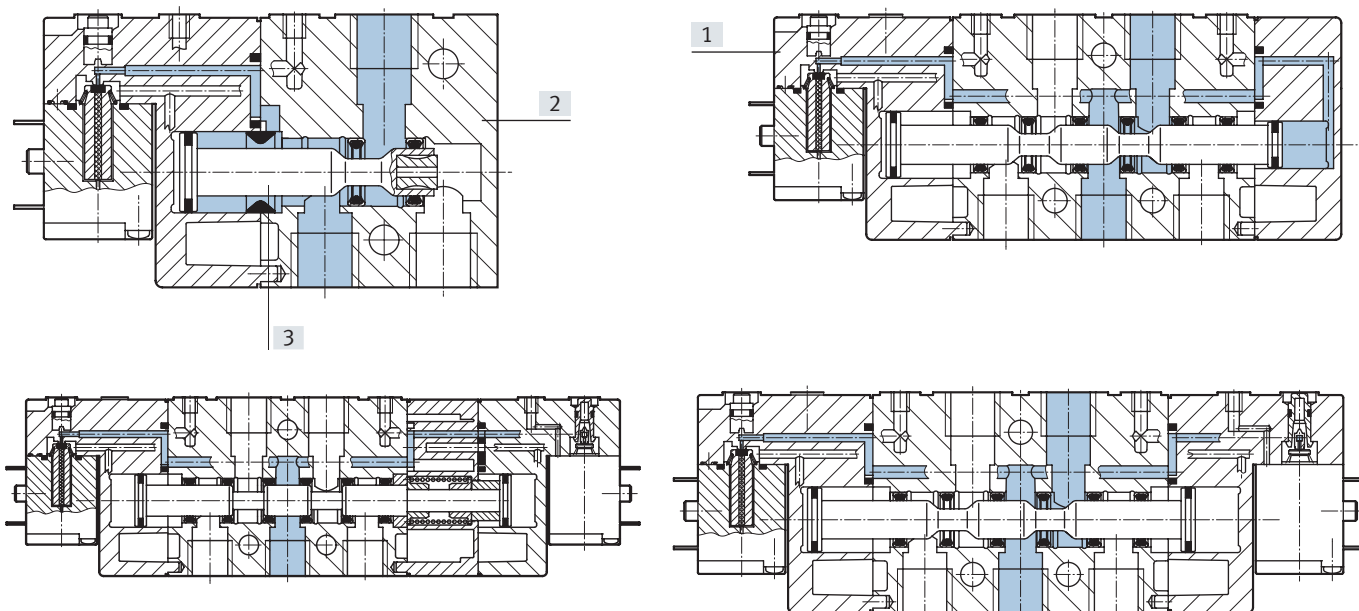

[1]	víko	PA
[2]	těleso	hliníkový tlakový odlitek
[3]	pístové šoupátko	ocel
-	těsnění	NBR
	upozornění k materiálu	ve shodě s RoHS

Technické údaje

Rozměry – ventily 3/2

modely CAD ke stažení → www.festo.com

CPE24-...-3/8

CPE24-...-QS-10

CPE24-...-QS-12

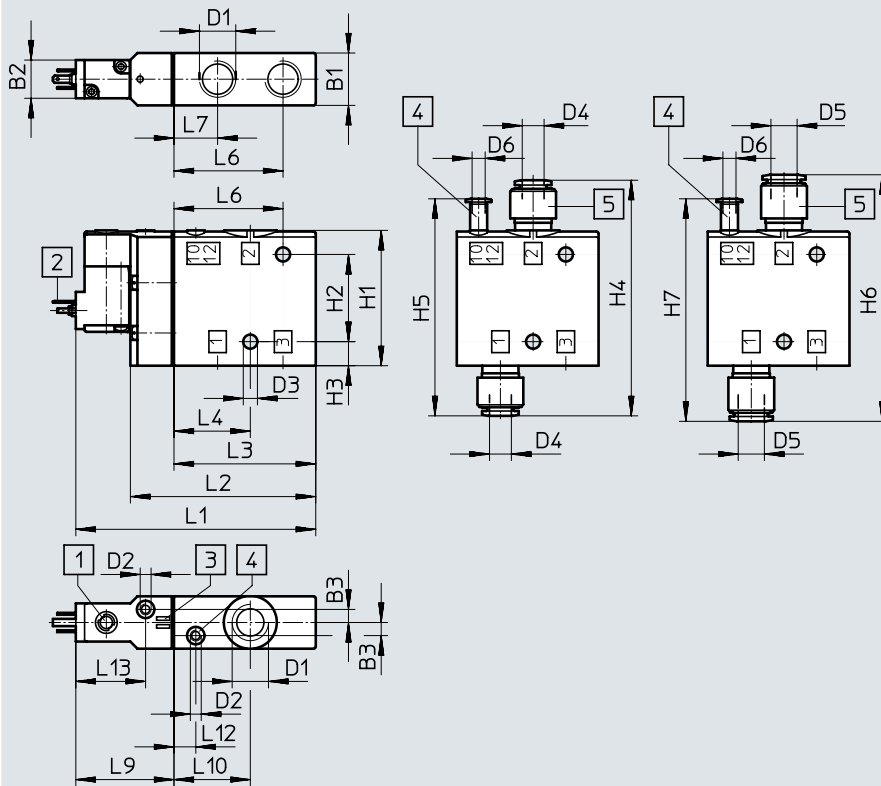

[1] pomocné ruční ovládání
[2] konektor tvaru C
dle normy EN 175301-803

[3] místo pro popisový štítek

[4] připojení 10/12 pro vnější
napájení řídicím tlakem

[5] nástrčná šroubení QS

typ	B1 ±0,1	B2 -0,5	B3	D1	D2	D3 ∅	D4 ∅	D5 ∅	D6 ∅	H1 ±0,25	H2	H3 ±0,1	H4	H5	H6	H7
CPE24-M1H-3...	24	17,5	6	G3/8	M5	6,5	10	12	6	62	40	11	108	99,5	113	102

typ	L1	L2	L3 ±0,2	L4 ±0,12	L6 ±0,15	L7 ±0,12	L9	L10	L12 ±0,12	L13
CPE124-M1H-3...	110	85	65	35	50	20	45	35	10	32

Technické údaje

Rozměry – ventily 5/2, monostabilní

modely CAD ke stažení → www.festo.com

CPE24-...-3/8

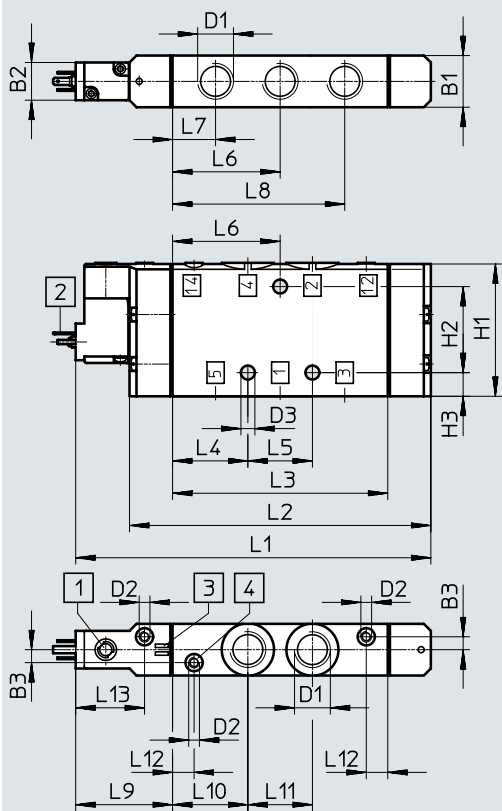

CPE24-...-QS-10

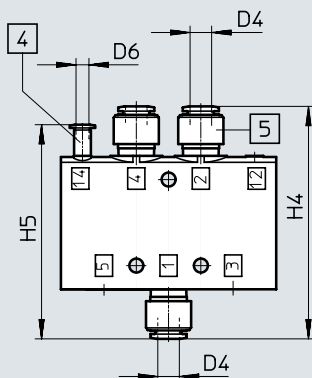

CPE24-...-QS-12

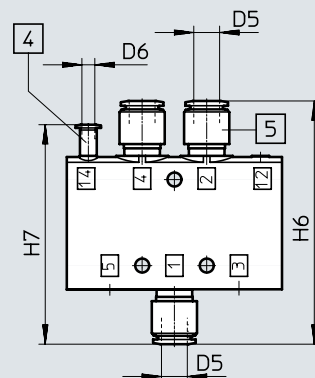

[1] pomocné ruční ovládání
[2] konektor tvaru C
dle normy EN 175301-803

[3] místo pro popisový štítek

[4] připojení 12/14 pro vnější
napájení řídicím tlakem

[5] nástrčná šroubení QS

typ	B1	B2	B3	D1	D2	D3 ∅	D4 ∅	D5 ∅	D6 ∅	H1	H2	H3	H4	H5	H6	H7
CPE24-M1H-5L...	24	17,5	6	G3/8	M5	6,5	10	12	6	62	40	11	108	99,5	113	102

typ	L1	L2	L3	L4	L5	L6	L7	L8	L9	L10	L11	L12	L13
CPE24-M1H-5L...	165	140	100	35	30	50	20	80	45	35	30	10	32

Technické údaje

Rozměry – ventily 5/2, impulzní

modely CAD ke stažení → www.festo.com

připojení závitem

připojení nástrčnou koncovkou

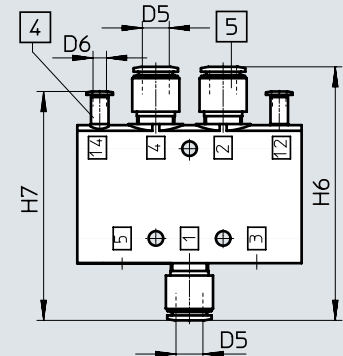
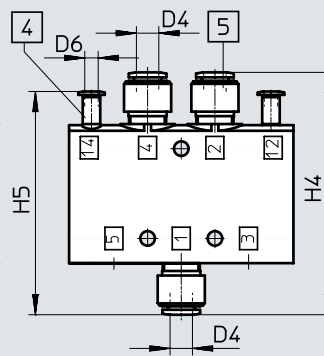
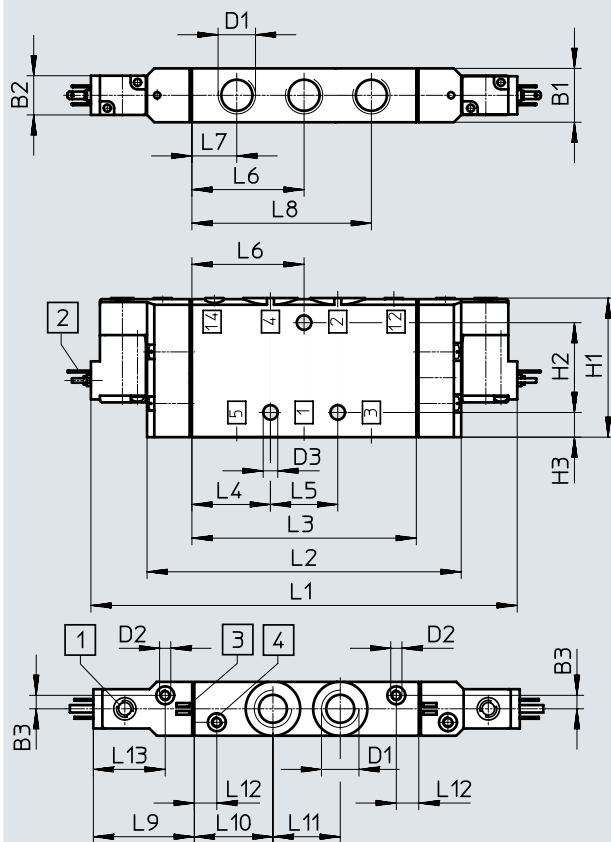

[1] pomocné ruční ovládání
[2] konektor tvaru C
dle normy EN 175301-803

[3] místo pro popisový štítek

[4] připojení 12/14 pro vnější
napájení řídicím tlakem

[5] nástrčná šroubení QS

typ	B1	B2	B3	D1	D2	D3 ∅	D4 ∅	D5 ∅	D6 ∅	H1	H2	H3	H4	H5	H6	H7
CPE24-...-5J-3/8	24	17,5	6	G3/8	M5	6,5	10	12	6	62	40	11	108	99,5	113	102

typ	L1	L2	L3	L4	L5	L6	L7	L8	L9	L10	L11	L12	L13
CPE24-...-5J-3/8	190	140	100	35	30	50	20	80	45	35	30	10	32

Technické údaje

Rozměry – ventily 5/3

modely CAD ke stažení → www.festo.com

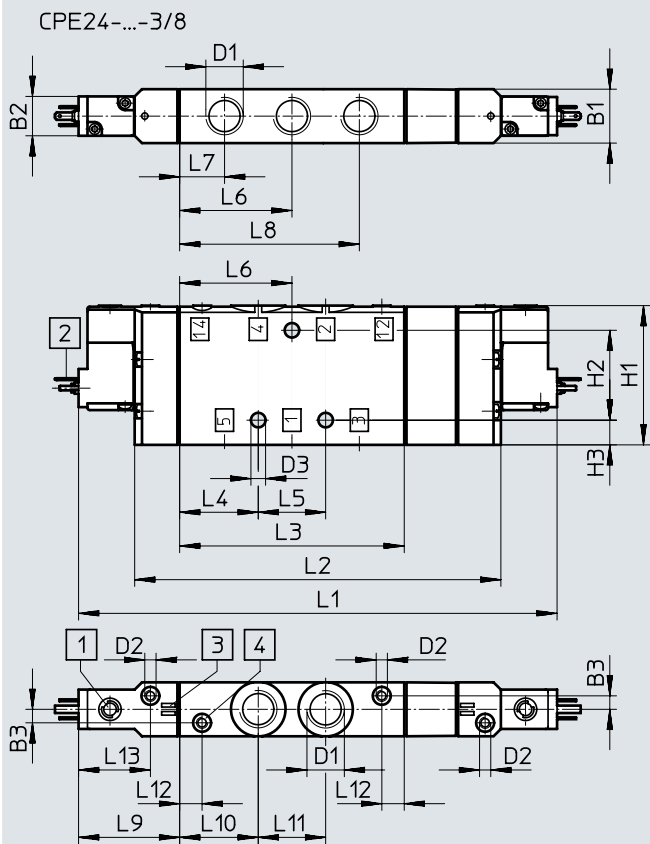

CPE24-...-QS-10

CPE24-...-QS-12

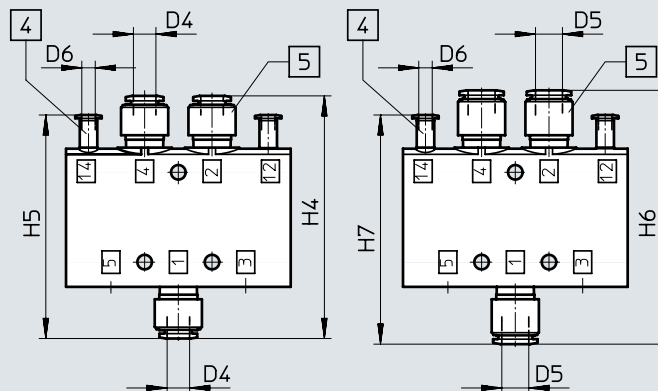

[1] pomocné ruční ovládání
[2] konektor tvaru C
dle normy EN 175301-803

[3] místo pro popisový štítek

[4] připojení 12/14 pro vnější
napájení řídicím tlakem

[5] nástrčná šroubení QS

typ	B1 ±0,1	B2 -0,5	B3	D1	D2	D3 ∅	D4 ∅	D5 ∅	D6 ∅	H1 ±0,25	H2	H3 ±0,1	H4	H5	H6	H7
CPE24-M1H...-5	24	17,5	6	G3/8	M5	6,5	10	12	6	62	40	11	108	99,5	113	102
CPE24-M1H...-5/3																

typ	L1	L2	L3 ±0,2	L4 ±0,2	L5	L6	L7 ±0,12	L8 ±0,2	L9	L10 ±0,12	L11	L12 ±0,12	L13
CPE24-M1H...-5J	190	140	100	35	30	50	20	80	45	35	30	10	32
CPE24-M1H...-5/3	213	163											

Údaje pro objednávky – ventily 3/2

Údaje pro objednávky schématická značka	napájení řídicím tlakem	napětí	připojení pneumatiky	hmotnost [g]	č. dílu	typ
v klidu uzavřeno						
	vnitřní	24 V DC	G3/8	220	163165	CPE24-M1H-3GL-3/8
			QS-10	–	163173	CPE24-M1H-3GL-QS-10
			QS-12	–	163181	CPE24-M1H-3GL-QS-12
		110 V AC	G3/8	220	163809	CPE24-M2H-3GL-3/8
			QS-10	–	163817	CPE24-M2H-3GL-QS-10
			QS-12	–	163825	CPE24-M2H-3GL-QS-12
		230 V AC	G3/8	220	163833	CPE24-M3H-3GL-3/8
			QS-10	–	163841	CPE24-M3H-3GL-QS-10
			QS-12	–	163849	CPE24-M3H-3GL-QS-12
v klidu otevřeno						
	vnitřní	24 V DC	G3/8	220	163164	CPE24-M1H-3OL-3/8
			QS-10	–	163172	CPE24-M1H-3OL-QS-10
			QS-12	–	163180	CPE24-M1H-3OL-QS-12
		110 V AC	G3/8	220	163808	CPE24-M2H-3OL-3/8
			QS-10	–	163816	CPE24-M2H-3OL-QS-10
			QS-12	–	163824	CPE24-M2H-3OL-QS-12
		230 V AC	G3/8	220	163832	CPE24-M3H-3OL-3/8
			QS-10	–	163840	CPE24-M3H-3OL-QS-10
			QS-12	–	163848	CPE24-M3H-3OL-QS-12
v klidu uzavřeno						
	vnější	24 V DC	G3/8	220	163169	CPE24-M1H-3GLS-3/8
			QS-10	–	163177	CPE24-M1H-3GLS-QS-10
			QS-12	–	163185	CPE24-M1H-3GLS-QS-12
		110 V AC	G3/8	220	163813	CPE24-M2H-3GLS-3/8
			QS-10	–	163821	CPE24-M2H-3GLS-QS-10
			QS-12	–	163829	CPE24-M2H-3GLS-QS-12
		230 V AC	G3/8	220	163837	CPE24-M3H-3GLS-3/8
			QS-10	–	163845	CPE24-M3H-3GLS-QS-10
			QS-12	–	163853	CPE24-M3H-3GLS-QS-12
v klidu otevřeno						
	vnější	24 V DC	G3/8	220	163168	CPE24-M1H-3OLS-3/8
			QS-10	–	163176	CPE24-M1H-3OLS-QS-10
			QS-12	–	163184	CPE24-M1H-3OLS-QS-12
		110 V AC	G3/8	220	163812	CPE24-M2H-3OLS-3/8
			QS-10	–	163820	CPE24-M2H-3OLS-QS-10
			QS-12	–	163828	CPE24-M2H-3OLS-QS-12
		230 V AC	G3/8	220	163836	CPE24-M3H-3OLS-3/8
			QS-10	–	163844	CPE24-M3H-3OLS-QS-10
			QS-12	–	163852	CPE24-M3H-3OLS-QS-12

Údaje pro objednávky – ventily 5/2

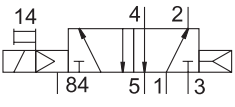
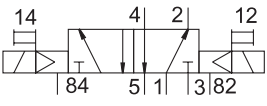
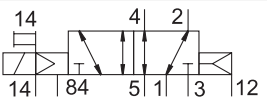
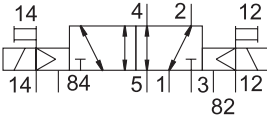
Údaje pro objednávky schématická značka	napájení řídicím tlakem	napětí	připojení pneumatiky	hmotnost [g]	č. dílu	typ
monostabilní ventily 5/2						
	vnitřní	24 V DC	G3/8	360	163166	CPE24-M1H-5L-3/8
			QS-10	–	163174	CPE24-M1H-5L-QS-10
			QS-12	–	163182	CPE24-M1H-5L-QS-12
		110 V AC	G3/8	360	163810	CPE24-M2H-5L-3/8
			QS-10	–	163818	CPE24-M2H-5L-QS-10
			QS-12	–	163826	CPE24-M2H-5L-QS-12
		230 V AC	G3/8	360	163834	CPE24-M3H-5L-3/8
			QS-10	–	163842	CPE24-M3H-5L-QS-10
			QS-12	–	163850	CPE24-M3H-5L-QS-12
impulzní ventily 5/2						
	vnitřní	24 V DC	G3/8	390	163167	CPE24-M1H-5J-3/8
			QS-10	–	163175	CPE24-M1H-5J-QS-10
			QS-12	–	163183	CPE24-M1H-5J-QS-12
		110 V AC	G3/8	390	163811	CPE24-M2H-5J-3/8
			QS-10	–	163819	CPE24-M2H-5J-QS-10
			QS-12	–	163827	CPE24-M2H-5J-QS-12
		230 V AC	G3/8	390	163835	CPE24-M3H-5J-3/8
			QS-10	–	163843	CPE24-M3H-5J-QS-10
			QS-12	–	163851	CPE24-M3H-5J-QS-12
monostabilní ventily 5/2						
	vnější	24 V DC	G3/8	360	163170	CPE24-M1H-5LS-3/8
			QS-10	–	163178	CPE24-M1H-5LS-QS-10
			QS-12	–	163186	CPE24-M1H-5LS-QS-12
		110 V AC	G3/8	360	163814	CPE24-M2H-5LS-3/8
			QS-10	–	163822	CPE24-M2H-5LS-QS-10
			QS-12	–	163830	CPE24-M2H-5LS-QS-12
		230 V AC	G3/8	360	163838	CPE24-M3H-5LS-3/8
			QS-10	–	163846	CPE24-M3H-5LS-QS-10
			QS-12	–	163854	CPE24-M3H-5LS-QS-12
impulzní ventily 5/2						
	vnější	24 V DC	G3/8	390	163171	CPE24-M1H-5JS-3/8
			QS-10	–	163179	CPE24-M1H-5JS-QS-10
			QS-12	–	163187	CPE24-M1H-5JS-QS-12
		110 V AC	G3/8	390	163815	CPE24-M2H-5JS-3/8
			QS-10	–	163823	CPE24-M2H-5JS-QS-10
			QS-12	–	163831	CPE24-M2H-5JS-QS-12
		230 V AC	G3/8	390	163839	CPE24-M3H-5JS-3/8
			QS-10	–	163847	CPE24-M3H-5JS-QS-10
			QS-12	–	163855	CPE24-M3H-5JS-QS-12

Údaje pro objednávky – ventily 5/3



Údaje pro objednávky						
schématická značka	napájení řídicím tlakem	napětí	připojení pneumatiky	hmotnost [g]	č. dílu	typ
ventily 5/3, ve střední poloze uzavřeno						
	vnitřní	24 V DC	G3/8	430	170265	CPE24-M1H-5/3G-3/8
			QS-10	–	170271	CPE24-M1H-5/3G-QS-10
			QS-12	–	170277	CPE24-M1H-5/3G-QS-12
		110 V AC	G3/8	430	170301	CPE24-M2H-5/3G-3/8
			QS-10	–	170307	CPE24-M2H-5/3G-QS-10
			QS-12	–	170313	CPE24-M2H-5/3G-QS-12
		230 V AC	G3/8	430	170337	CPE24-M3H-5/3G-3/8
			QS-10	–	170343	CPE24-M3H-5/3G-QS-10
			QS-12	–	170349	CPE24-M3H-5/3G-QS-12
ventily 5/3, ve střední poloze odvětráno						
	vnitřní	24 V DC	G3/8	430	170267	CPE24-M1H-5/3E-3/8
			QS-10	–	170273	CPE24-M1H-5/3E-QS-10
			QS-12	–	170279	CPE24-M1H-5/3E-QS-12
		110 V AC	G3/8	430	170303	CPE24-M2H-5/3E-3/8
			QS-10	–	170309	CPE24-M2H-5/3E-QS-10
			QS-12	–	170315	CPE24-M2H-5/3E-QS-12
		230 V AC	G3/8	430	170339	CPE24-M3H-5/3E-3/8
			QS-10	–	170345	CPE24-M3H-5/3E-QS-10
			QS-12	–	170351	CPE24-M3H-5/3E-QS-12
ventily 5/3, ve střední poloze pod tlakem						
	vnitřní	24 V DC	G3/8	430	170269	CPE24-M1H-5/3B-3/8
			QS-10	–	170275	CPE24-M1H-5/3B-QS-10
			QS-12	–	170281	CPE24-M1H-5/3B-QS-12
		110 V AC	G3/8	430	170305	CPE24-M2H-5/3B-3/8
			QS-10	–	170311	CPE24-M2H-5/3B-QS-10
			QS-12	–	170317	CPE24-M2H-5/3B-QS-12
		230 V AC	G3/8	430	170341	CPE24-M3H-5/3B-3/8
			QS-10	–	170347	CPE24-M3H-5/3B-QS-10
			QS-12	–	170353	CPE24-M3H-5/3B-QS-12

Elektromagnetické ventily CPE24





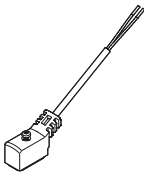
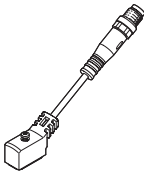
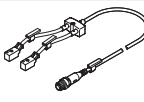

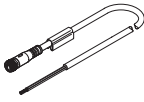



Údaje pro objednávky – ventily 5/3

Údaje pro objednávky – ventily 5/3						
schématická značka	napájení řídicím tlakem	napětí	připojení pneumatiky	hmotnost [g]	č. dílu	typ
ventily 5/3, ve střední poloze uzavřeno						
	vnější	24 V DC	G3/8	430	170266	CPE24-M1H-5/3GS-3/8
			QS-10	–	170272	CPE24-M1H-5/3GS-QS-10
			QS-12	–	170278	CPE24-M1H-5/3GS-QS-12
		110 V AC	G3/8	430	170302	CPE24-M2H-5/3GS-3/8
			QS-10	–	170308	CPE24-M2H-5/3GS-QS-10
			QS-12	–	170314	CPE24-M2H-5/3GS-QS-12
		230 V AC	G3/8	430	170338	CPE24-M3H-5/3GS-3/8
			QS-10	–	170344	CPE24-M3H-5/3GS-QS-10
			QS-12	–	170350	CPE24-M3H-5/3GS-QS-12
ventily 5/3, ve střední poloze odvětráno						
	vnější	24 V DC	G3/8	430	170268	CPE24-M1H-5/3ES-3/8
			QS-10	–	170274	CPE24-M1H-5/3ES-QS-10
			QS-12	–	170280	CPE24-M1H-5/3ES-QS-12
		110 V AC	G3/8	430	170304	CPE24-M2H-5/3ES-3/8
			QS-10	–	170310	CPE24-M2H-5/3ES-QS-10
			QS-12	–	170316	CPE24-M2H-5/3ES-QS-12
		230 V AC	G3/8	430	170340	CPE24-M3H-5/3ES-3/8
			QS-10	–	170346	CPE24-M3H-5/3ES-QS-10
			QS-12	–	170352	CPE24-M3H-5/3ES-QS-12
ventily 5/3, ve střední poloze pod tlakem						
	vnější	24 V DC	G3/8	430	170270	CPE24-M1H-5/3BS-3/8
			QS-10	–	170276	CPE24-M1H-5/3BS-QS-10
			QS-12	–	170282	CPE24-M1H-5/3BS-QS-12
		110 V AC	G3/8	430	170306	CPE24-M2H-5/3BS-3/8
			QS-10	–	170312	CPE24-M2H-5/3BS-QS-10
			QS-12	–	170318	CPE24-M2H-5/3BS-QS-12
		230 V AC	G3/8	430	170342	CPE24-M3H-5/3BS-3/8
			QS-10	–	170348	CPE24-M3H-5/3BS-QS-10
			QS-12	–	170354	CPE24-M3H-5/3BS-QS-12

Příslušenství

údaje pro objednávku – příslušenství CPE10 a CPE14				č. dílu	typ		
spojovací kabely, zásuvky s přípojevacím obrazcem ZC				technické údaje → internet: nebv			
	volný konec kabelu, 2 vodiče	kabel PUR, stupeň krytí IP65	snížování proudu, ochranné zapojení, indikace stavu signálu s LED	délka 2,5 m	8047679	NEBV-Z4WA2L-R-E-2.5-N-LE2-S1	
				délka 5 m	8047680	NEBV-Z4WA2L-R-E-5-N-LE2-S1	
				délka 10 m	8047678	NEBV-Z4WA2L-R-E-10-N-LE2-S1	
		kabel PVC, stupeň krytí IP50	bez indikace stavu sepnutí	délka 0,5 m	193690	KMYZ-4-24-0,5-B	
				délka 2,5 m	193691	KMYZ-4-24-2,5-B	
	konektor M8x1, 3 piny	kabel PUR, stupeň krytí IP65	snížování proudu, ochranné zapojení, indikace stavu signálu s LED	délka 0,5 m	8047683	NEBV-Z4WA2L-R-E-0.5-N-M8G3-S1	
				délka 2,5 m	8047684	NEBV-Z4WA2L-R-E-2.5-N-M8G3-S1	
rozbočovače 2 na 1				technické údaje → internet: neby			
	2x zásuvka, přípojevací obrazec ZC	snížování proudu, ochranné zapojení, indikace stavu signálu s LED	1x konektor, přímý, M8x1	délka 2,8 m	8035789	NEDY-L2R1-V1-Z4W2Z-U-0.3L-M8G-4-2.5R	
				délka 5,3 m	8035790	NEDY-L2R1-V1-Z4W2Z-U-0.3L-M8G4-5R	
				1x konektor, přímý, M12x1	délka 2,8 m	8035787	NEDY-L2R1-V1-Z4W2Z-U-0.3L-M12G-4-2.5R
					délka 5,3 m	8035788	NEDY-L2R1-V1-Z4W2Z-U-0.3L-M12G4-5R
	stavebnice pro libovolný rozbočovač 2 na 1			délka 0,3 ... 30 m	8032867	NEDY-... → internet: nedy	
adaptéry							
	zásuvka, přípojevací obrazec ZC	indikace sepnutí LED	konektor M8, 3 piny	571686	VAVE-C8-1R8		
			konektor M8, 4 piny	573194	VAVE-C8-1R1		
kabely, zásuvka M8x1				technické údaje → internet: nebu			
	zásuvka M8x1, 3 piny	přímá	volný konec kabelu, 3 vodiče	délka 2,5 m	541333	NEBU-M8G3-K-2.5-LE3	
				délka 5 m	541334	NEBU-M8G3-K-5-LE3	
				konektor M8x1, 3 piny	délka 2,5 m	541348	NEBU-M8G3-K-2.5-M8G3
					délka 5 m	541349	NEBU-M8G3-K-5-M8G3
					délka 10 m	569844	NEBU-M8G3-K-10-M8G3
		úhlová	volný konec kabelu, 3 vodiče	délka 2,5 m	541338	NEBU-M8W3-K-2.5-LE3	
	délka 5 m			541341	NEBU-M8W3-K-5-LE3		
	zásuvka M8x1, 4 piny	přímá	volný konec kabelu, 4 vodiče	délka 2,5 m	541342	NEBU-M8G4-K-2.5-LE4	
				délka 5 m	541343	NEBU-M8G4-K-5-LE4	
		úhlová		délka 5 m	541345	NEBU-M8W4-K-5-LE4	
délka 2,5 m				541344	NEBU-M8W4-K-2.5-LE4		
stavebnice libovolných spojovacích kabelů			délka 0,1 ... 30 m	539052	NEBU-... → internet: nebu		

Příslušenství

Údaje pro objednávky – příslušenství CPE18 a CPE24					č. dílu	typ
zásuvky s kabelem, zásuvka tvar C dle EN 175301-803					technické údaje → internet: kmeb	
	plášť kabelu PVC	indikace sepnutí LED	24 V DC	délka 2,5 m	151688	KMEB-1-24-2,5-LED
			24 V DC	délka 5 m	151689	KMEB-1-24-5-LED
			24 V DC	délka 10 m	193457	KMEB-1-24-10-LED
	bez indikace	až 240 V	délka 2,5 m	151690	KMEB-1-230-2,5	
		až 240 V	délka 5 m	151691	KMEB-1-230-5	
	plášť kabelu PUR	indikace sepnutí LED	24 V DC	délka 2,5 m	174844	KMEB-2-24-2,5-LED
			24 V DC	délka 5 m	174845	KMEB-2-24-5-LED
			až 240 V	délka 2,5 m	174846	KMEB-2-230-2,5
	bez indikace	až 240 V	délka 2,5 m	174846	KMEB-2-230-2,5	
		až 240 V	délka 5 m	174847	KMEB-2-230-5	
zásuvky					technické údaje → internet: mssd	
	zásuvka se 3 piny, tvar C dle EN 175301-803	šroubovací svorky	až 240 V	151687	MSSD-EB	
			až 240 V	539712	MSSD-EB-M12	
		nožové svorky	až 240 V	192745	MSSD-EB-S-M14	
světelná těsnění					technické údaje → internet: meb-ld	
	tvar C dle EN 175301-803		12 ... 24 V DC	151717	MEB-LD-12-24DC	
			230 V AC	151718	MEB-LD-230AC	
Údaje pro objednávky – všeobecné příslušenství					č. dílu	typ
						PE ¹⁾
záslepky					technické údaje → internet: b	
	pro přípojovací blok CPE10	závit G1/4	3569	B-1/4	10	
	pro přípojovací blok CPE14, CPE18	závit G3/8	3570	B-3/8	10	
oddělovací prvky pro tlakové zóny					technické údaje → internet: vabd	
	pro přípojovací blok CPE14, CPE18		160997	PRSV-1/8	1	
tlumiče hluku					technické údaje → internet: uc	
	závit	M3	1231120	AMTE-M-LH-M3	20	
		M5	165003	UC-M5	1	
		M7	161418	UC-M7	1	
		G1/8	161419	UC-1/8	1	
		G1/4	165004	UC-1/4	1	
pomocná ruční ovládání					technické údaje → internet: ahb	
	pro CPE10 a CPE14 s konektorem, přípojovací obrazec ZC		157600	AHB-MZB	1	
	pro CPE18 a CPE24 s konektorem tvaru C		157601	AHB-MEB	1	
popisové štítky					technické údaje → internet: ibs	
	popisové štítky, 6x10 mm		18576	IBS-6x10	64	
upevňovací sady					technické údaje → internet: davm	
	s upevňovacím úhelníkem pro montáž ventilu ze strany	pro válce dle norem DSBC-32...40	pro CPE14	2568514	DAVM-MW-V1-32-V	1
		pro válce dle norem DSBC-50...125	pro CPE18, CPE24	2612128	DAVM-MW-V1-50-V	1

1) množství v balení