

薄型シリンダ ADN, AEN シリーズ

FESTO



薄型シリンダ

製品概要

FESTO

特長

スイッチ取付溝を3面に配置
近接スイッチは溝内に収納
されはみ出さない設計

ロッド先端ねじは雄ねじ/雌ねじ
どちらでも制作可能

取付：
貫通穴または雌ねじ

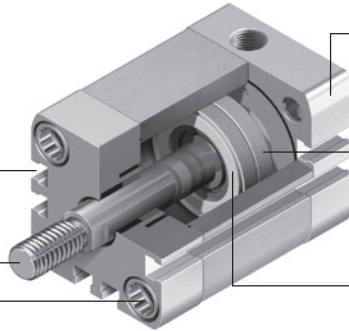

センタリングスリーブZBS用の
センタリング穴をヘッドカバー上に
配置

スイッチ検出用マグネットを
標準装備

高速運転・高サイクル時の衝撃や
残存エネルギーを吸収するクッション
パッドをピストンに内蔵

ISO規格シリンダ

- ISO 21287規格の薄型シリンダ
複動：ADNシリーズ
単動：AENシリーズ
- そのコンパクトさと豊富なバリエーションによる様々なアプリケーションへの適用性により差別化されたエアシリンダ
- モジュラー製品システムにより製品の型式をニーズに合わせて様々に構成可能

パワフル

- 高速運転・高サイクル時の衝撃や残存エネルギーを吸収するクッションパッドをピストンに標準装備
- 優れたクッション特性と摺動摩擦を最少限に抑えることで長寿命性を実現
- ADNPはロッドカバー、ヘッドカバーがポリマー製のため非常に軽量

使いやすい

- あらゆる設置方法に対応できるよう豊富な取り付け用のアクセサリを用意
- ワイドバリエーションにより、様々なアプリケーションに対応可能
- スイッチ検出用マグネットを標準で装備

高い信頼性

- 最適な製造方法、特許取得済みのテクノロジーとシリンダ作りにおける40年以上の経験と実績

取付方法

貫通穴

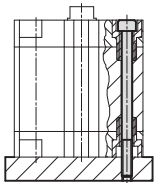

雌ねじ

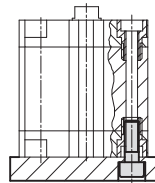

ISO 21287とISO 15552 サイズ比較

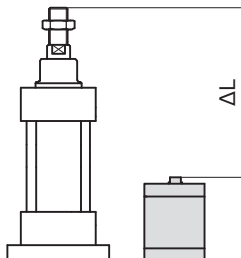

- ISO 15552規格のシリンダと比べて約50%の省スペース化

クッション機構

固定クッション：P

動作モード

- シリンダの両端にポリマー製の固定クッションパッドが内蔵されています。

自己調整式エアクッション：PPS

動作モード

- シリンダの両端に自己調整式のエアクッションが内蔵されています。

ISO 21287とISO 15552のクッション性能

ADN-_-PPSのクッション特性はその性能においてISO 15552規格シリンダのものと同レベルになっています。

アプリケーション

- 低負荷
- 低速
- 衝撃エネルギー低

利点

- 調整不要
- 時間削減

アプリケーション

- 低～中負荷
- 低～中速
- 衝撃エネルギー低～中

利点



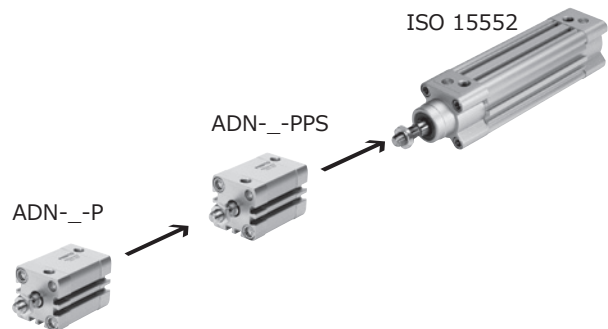













- 調整不要
- 固定クッション" P"と比べて約4倍の衝撃吸収能力
- 時間削減
- 騒音低減



薄型シリンダ

製品概要

FESTO







シリーズバリエーション		
回路記号	コードと特性	説明
	S1：強力型ピストンロッド	耐横荷重性を強化 通常の薄型シリンダの何倍もの横荷重を吸収
	S2：両ロッド	押し側・引き側とも同じ推力で稼働 外部ストッパ取り付け用
	S6：高温仕様	使用温度範囲：max. 120℃
	S10：低速仕様	低速稼働時にフルストロークにわたって振動のない安定した動きを実現 摺動部にシリコングリス（塗装阻害物質不使用）
	S11：低摩擦仕様	特殊パッキン採用により摩擦を大幅に低減 低圧での稼働に最適 摺動部にシリコングリス（塗装阻害物質不使用）
	S20：貫通穴付両ロッド	貫通穴に真空やその他の流体を流すことが可能
	K2：ロッド先端ねじ長さ延長	—
	K5：ロッド先端ねじ径特殊	ISO規格のメートルねじ
	K8：ロッド出寸法延長	—
	K10：ロッド材質 = アルミ合金アルマイト処理	スパッタ環境に最適 — 耐スパッタ性向上 — 軽量化 — 鋼製より堅い表面 — 長寿命
	KP：クランプユニット付	ロッドをメカ的にロックして保持 エア源喪失時ロッドをクランプし落下を防止
	EL：エンドロック	ロッドをメカ的にロックして保持 エア源喪失時ロッドの落下を防止
	Q：回転レス（角型ロッド）	ロッドの回転を防止
	R3：耐腐食処理	全てのシリンダの表面が耐腐食クラス3（Festo規格940 070） ロッド材質：耐腐食・耐酸性鋼
	R8：防塵仕様（ダストワイパ）	ピストンロッドに硬質クロムめっき 粉塵の侵入を防ぐハードシールのダストワイパを採用
	TL：レーザーマーキング銘板	シリンダの型式をレーザーマーキングで刻印 悪環境下で使用し、何年か後のシリンダ交換時にも型式の読み取りが簡単
	TT：低温仕様	使用最低温度-40℃

モジュラー製品の型式コンフィグレーションツール
→www.festo.jp

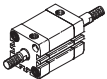
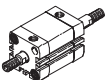
薄型シリンダ

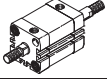
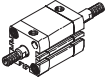
シリーズバリエーション

FESTO

機能	タイプ	型式	シリンダサイズ	ストローク	スイッチ用 マグネット	クッション		
			Φ			固定	自己調整	
			[mm]	[mm]	A	P	PPS	
複動	基本タイプ							
		ADN	12	5, 10, 15, 20, 25, 30, 40	1~300	■	■	■ Φ20~100
			16	5, 10, 15, 20, 25, 30, 40, 50	1~300			
			20, 25	5, 10, 15, 20, 25, 30, 40, 50, 60	1~300			
			32, 40, 50	5, 10, 15, 20, 25, 30, 40, 50, 60, 80	1~400			
			63	10, 15, 20, 25, 30, 40, 50, 60, 80	1~400			
			80, 100	10, 15, 20, 25, 30, 40, 50, 60, 80	1~500			
			125	-	1~500			
		ADN-_-S2 両ロッド	12, 16, 20, 25	-	1~300	■	■	■ Φ20~100
			32, 40, 50, 63	-	1~400			
			80, 100, 125	-	1~500			
		ADN-_-S20 貫通穴付両ロッド	16, 20, 25	-	1~300	■	■	■ Φ20~100
			32, 40, 50, 63	-	1~400			
			80, 100, 125	-	1~500			
	強力型ピストンロッド							
		ADN-_-S1	25	-	5~300	■	■	-
			40, 63	-	10~400			
			100	-	10~500			
	回転レス（角型ロッド）							
		ADN-_-Q	12, 16, 20, 25	-	1~300	■	■	-
			32, 40, 50, 63	-	1~400			
			80, 100, 125	-	1~500			
		ADN-_-Q-S2 両ロッド	12, 16, 20, 25	-	1~300	■	■	-
			32, 40, 50, 63	-	1~400			
			80, 100, 125	-	1~500			
		ADN-_-Q-S20 貫通穴付両ロッド	16, 20, 25	-	1~200	■	■	-
			32, 40, 50, 63	-	1~300			
80, 100, 125			-	1~400				
クランプユニット付								
	ADN-_-KP	20, 25	-	10~300	■	■	-	
		32, 40, 50, 63	-	10~400				
		80, 100	-	10~500				
エンドロック								
	ADN-_-EL	20, 25	-	10~300	■	■	-	
		32, 40, 50, 63	-	10~400				
		80, 100	-	10~500				
ポリマー製カバー								
	ADNP	20, 25	5, 10, 15, 20, 25, 30, 40, 50, 60	-	■	■	-	
		32, 40, 50	10, 15, 20, 25, 30, 40, 50, 60, 80					

型 式	ロッド先端雌ねじ	ロッド先端雄ねじ	ロッド先端ねじ長さ延長 (雄ねじ)	ロッド先端ねじ径特殊	ロッド出寸法延長	ロッド材質 =アルミ合金アルマイト処理	高温仕様 (max. 120℃)	低速仕様	低摩擦仕様	耐腐食処理	防塵仕様	低温仕様	→ P.または インターネット 検索ワード
	A	I	K2	K5	K8	K10	S6	S10	S11	R3	R8	TT	
基本タイプ													
ADN	■	■	■	■	■	■ Φ20以上	■	■	■	■	■ Φ20以上	■ Φ20 ~100	13
ADN-_-S2 両ロッド	■	■	■	■	■	-	■	-	-	-	-	■ Φ20 ~100	13
ADN-_-S20 貫通穴付両ロッド	■	-	■	■	■	-	■	-	-	-	-	-	13
強力型ピストンロッド													
ADN-_-S1	■	■	■	■	■	-	■	-	-	■	-	-	13
回転レス (角型ロッド)													
ADN-_-Q	■	■	■	■	■	-	■	-	-	-	-	-	13
ADN-_-Q-S2 両ロッド	■	■	■	■	■	-	■	-	-	-	-	-	13
ADN-_-Q-S20 貫通穴付両ロッド	■	-	■	■	■	-	■	-	-	-	-	-	13
クランプユニット付													
ADN-_-KP	■	■	■	■	■	-	-	-	-	-	-	-	40
エンドロック													
ADN-_-EL	■	■	■	■	■	-	-	-	-	-	-	-	49
ポリマー製カバー													
ADNP	■	■	-	-	-	-	-	-	-	-	-	-	75

薄型シリンダ

シリーズバリエーション

FESTO

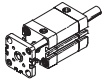
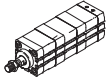
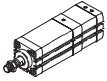
機能	タイプ	型式	シリンダサイズ Φ	ストローク	スイッチ用 マグネット	クッション		
			[mm]	[mm]		固定	自己調整	
					A	P	PPS	
複 動	回転レス (ガイド付)							
		ADNGF	12	5, 10, 15, 20, 25, 30, 40	1~200	■	■	■ Φ20~100
			16	5, 10, 15, 20, 25, 30, 40, 50	1~200			
			20, 25	5, 10, 15, 20, 25, 30, 40, 50, 60	3~200			
			32, 40, 50	5, 10, 15, 20, 25, 30, 40, 50, 60, 80	5~300			
			63, 80	10, 15, 20, 25, 30, 40, 50, 60, 80	5~300			
			100	10, 15, 20, 25, 30, 40, 50, 60, 80	5~400			
		ADNGF-_-S2 両ロッド	12, 16	-	1~200	■	■	■ Φ20~100
			20, 25		3~200			
			32, 40, 50, 63, 80, 100		5~250			
	高推力 (タンデム)							
	ADNH	25	-	1~150	■	■	-	
		40						
		63						
		100						
多位置								
	ADNM	25	-	1~2000	■	■	-	
		40						
		63						
		100						

薄型シリンダ

シリーズバリエーション



FESTO

型 式	ロッド先端雌ねじ	ロッド先端雌ねじ	ロッド先端ねじ長さ延長 (雌ねじ)	ロッド先端ねじ径特殊	ロッド出寸法延長	高温仕様 (max. 120°C)	→ P.または インターネット 検索ワード
	A	I	K2	K5	K8	S6	
回転レス (ガイド付)							
ADNGF	-	-	-	-	-	■	adngf
ADNGF-_-S2 両ロッド	-	-	-	-	-	■	adngf
高推力 (タンデム)							
ADNH	■	■	■	■	■	■	adnh
多位置							
ADNM	■	■	■	■	■	■	adnm

薄型シリンダ

シリーズバリエーション

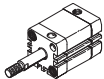
FESTO

機能	タイプ	型式	シリンダサイズ Φ	ストローク	スイッチ用マグネット	クッション
			[mm]	[mm]	A	P
単動	基本タイプ					
		AEN	12	1~10	■	■
			16, 20, 25, 32, 40, 50, 63, 80, 100	1~25		
		AEN-_-Z スプリングプッシュ	12	1~10	■	■
			16, 20, 25, 32, 40, 50, 63, 80, 100	1~25		
	回転レス (角型ロッド)					
	AEN-_-Q	16	1~25	■	■	
		20, 25, 32, 40, 50, 63, 80, 100	1~25			

薄型シリンダ

シリーズバリエーション

型 式	ロッド先端雄ねじ	ロッド先端雌ねじ	ロッド先端ねじ長さ延長 (雄ねじ)	ロッド先端ねじ径特殊	ロッド出寸法延長	ロッド材質 =アルミ合金アルマイト処理	高温仕様 (max. 120°C)	→P.または インターネット 検索ワード
	A	I	K2	K5	K8	K10	S6	
基本タイプ								
AEN	■	■	■	■	■	■ Φ20以上	■	59
AEN-_-Z スプリングプッシュ	■	■	■	■	■	■ Φ20以上	■	59
回転レス (角型ロッド)								
AEN-_-Q	■	■	■	■	■	-	■	59

薄型シリンダ

アクセサリの概要

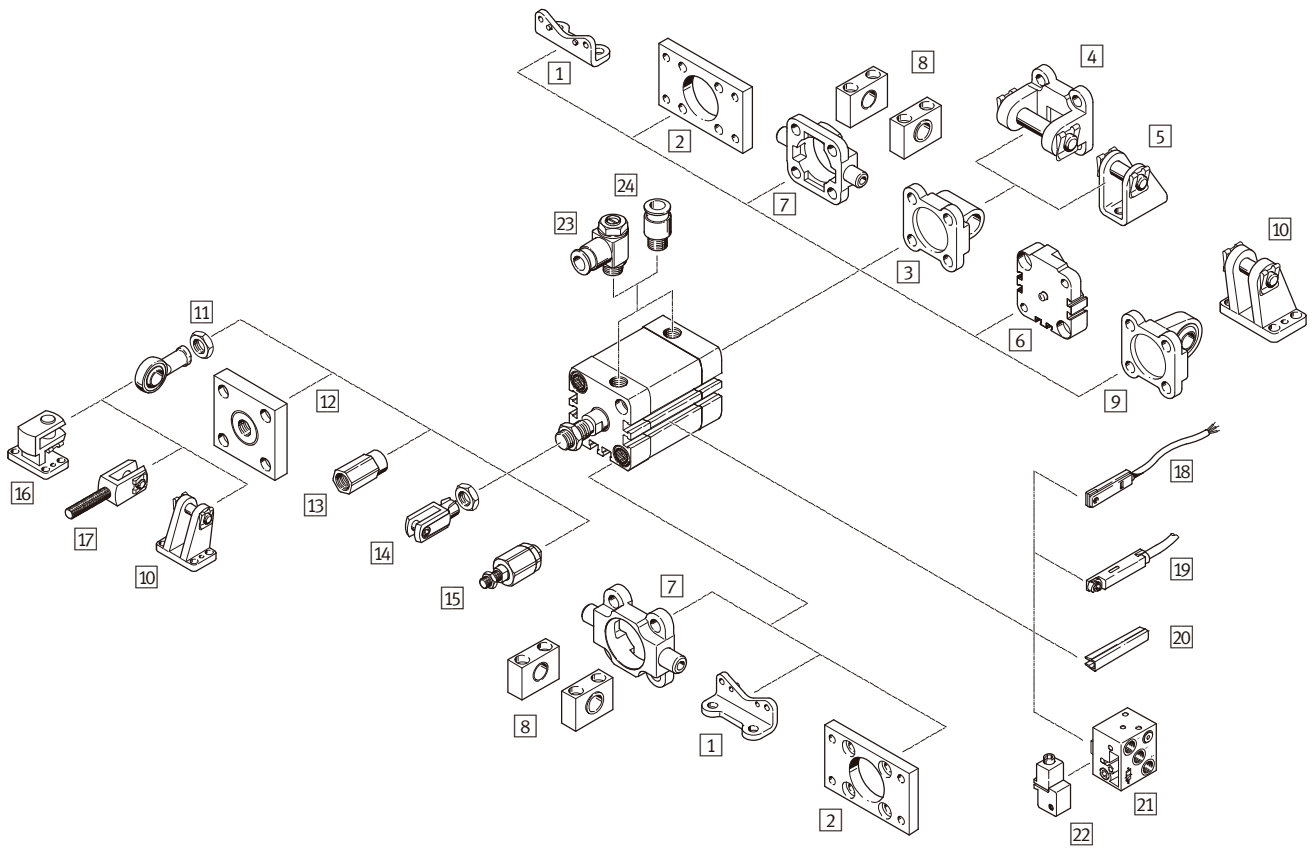

薄型シリンダ

アクセサリの概要

FESTO

取付金具およびその他のアクセサリ		
	説明	→ P.または検索ワード
1	フート金具 HNA	両カバーに組み付け可能 79
2	フランジ金具 FNC	両カバーに組み付け可能 80
3	1山クレビス金具 SNCL	ヘッドカバーにのみ組み付け可能 81
4	2山クレビス金具 SNCB	1山クレビスSNCL用ブラケットとしても使用可能 85
5	1山クレビス用ブラケット LBN/CRLBN	1山クレビスSNCL用ブラケット (Φ12~25) 84
6	マルチポジションキット DPNA	同径のシリンダを背中合わせに組み付けマルチポジションシリンダを形成 83
7	トラニオン金具 ZNCF/CRZNG	両カバーに組み付け可能 86
8	トラニオンブラケット LNZG	トラニオン金具ZNCF/CRZNG用ブラケット 87
9	球面軸受付1山クレビス SNCS	ヘッドカバーにのみ組み付け可能 82
10	1山クレビス用ブラケット LBG	球面軸受付1山クレビスSNCS用ブラケット 82
11	ロッドアイ SGS/CRSGS	球面軸受付 88
12	フランジカブラ KSG/KSZ	ラジアル方向のねじれを補正 88
13	アダプタ AD	中空穴付両ロッドに真空パッドを取り付ける場合などに 88
14	2山ナックル SG/CRSG	シリンダの旋廻運動が可能 88
15	フレキシカブラ FK/CRFK	芯ずれ、偏芯を補正 88
16	クレビスフート LQG	ロッドアイSGS用 89
17	2山ナックル SGA	ロッドSGS用雄ねじ付 88
18	近接スイッチ SME-8/SMT-8	スイッチ取付溝に直接取付可能 91
19	近接スイッチ SME-8M/SMT-8M	スイッチ取付溝に直接取付可能 91
20	溝カバー ABP-5-S	スイッチ取付溝・スイッチケーブルの保護 91
21	近接スイッチ SMPO-8E	空気圧信号を出力 91
22	スイッチブラケット SMB-8E	近接スイッチSMPO-8Eの取付用 91
23	スピードコントローラ GRLA/GRLZ	シリンダの速度調整 89
24	ワンタッチコネクタ QS	外径基準チューブの接続 quick star

ISO 21287規格 ADN

FESTO

複動 - 型式

ADN - 50 - 50 - A - P - A - S2

シリーズ	
複動	
ADN	薄型シリンダ

シリンダサイズΦ [mm]

ストローク [mm]

ロッド先端ねじ

A	雄ねじ
I	雌ねじ

クッション

P	両端固定クッション
PPS	両端自己調整式エアクッション

スイッチ用マグネット

A	装 備
---	-----

バリエーション

Q	回転レス (角型ロッド)
S1	強力型ピストンロッド
S2	両ロッド
S20	貫通穴付両ロッド
K2	ロッド先端ねじ長さ延長
K5	ロッド先端ねじ径特殊
K8	ロッド出寸法延長
K10	ロッド材質 = アルミ合金アルマイト処理
S6	高温仕様 (使用温度範囲max. 120℃)
S10	低速仕様
S11	低摩擦仕様
R3	耐腐食処理
R8	防塵仕様 (ダストワイパ)
TL	レーザーマーキング銘板
TT	低温仕様

ISO 21287規格 ADN

FESTO

複動 - テクニカルデータ

機能

P : 固定クッション

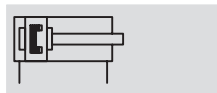

バリエーション → 3



PPS : 自己調整式エアクッション

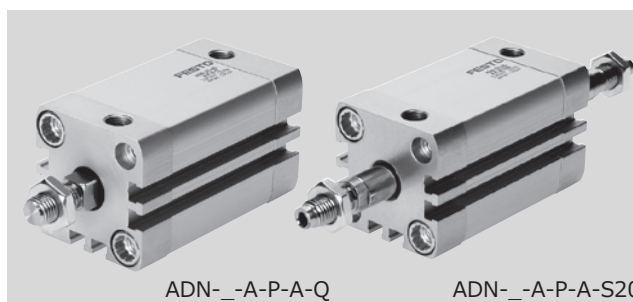
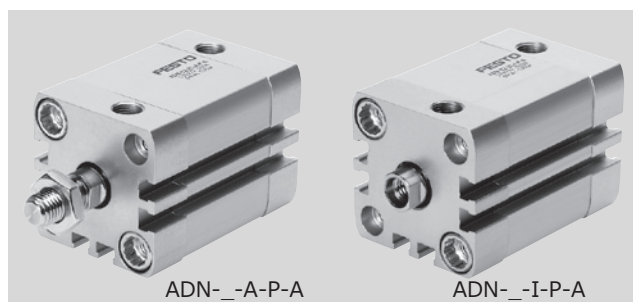
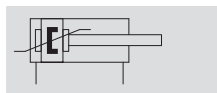

○ シリンダサイズ
Φ12~125

┃ ストローク
1~500mm

www.festo.jp

基本仕様													
シリンダサイズ	Φ	12	16	20	25	32	40	50	63	80	100	125	
主な構成部品		ピストン											
		ロッド											
		シリンダチューブ											
機能		複動											
クッション機構													
P		固定ゴムクッション											
PPS		-										自己調整式エアクッション	-
クッションストローク													
PPS	[mm]	-		3	3.5	4	5	6	7	7.5	10	-	
位置検出		近接スイッチ											
取付方法		取付穴 (ソケットボルト)											
		取付ねじ (ソケットボルト)											
		取付金具											
取付姿勢		任意											

仕様 - バリエーション							
シリンダサイズ	Φ	12	16	20	25	32	40
エア接続ポート径							
S1以外		M5	M5	M5	M5	G1/8	G1/8
S1		-	-	-	M5	-	M5
ロッド先端ねじ径 (雌ねじ)							
下記以外		M3	M4	M6	M6	M8	M8
K5		-	-	M5	M5	M6	M6
S1		-	-	-	M6	-	M10
K5-S1		-	-	-	M5	-	M8
ロッド先端ねじ径 (雄ねじ)							
下記以外		M5	M6	M8	M8	M10x1.25	M10x1.25
K5		M6	M8	M10, M10x1.25	M10, M10x1.25	M10, M12	M10, M12
S1		-	-	-	M8	-	M12x1.25
K5-S1		-	-	-	M10, M10x1.25	-	M10x1.25, M12
ロッドのねじれ方向最大バックラッシュ [°]							
Q		2	1.8	1.6	1.6	1.2	1.2

ISO 21287規格 ADN

FESTO

複動 - テクニカルデータ

仕様 - バリエーション						
シリンダサイズ	Φ	50	63	80	100	125
エア接続ポート径						
S1以外		G1/8	G1/8	G1/8	G1/8	G1/4
S1		-	G1/8	-	G1/8	-
ロッド先端ねじ径 (雌ねじ)						
下記以外		M10	M10	M12	M12	M16
K5		M8	M8	M10	M10	-
S1		-	M12	-	M16	-
K5-S1		-	M10	-	-	-
ロッド先端ねじ径 (雄ねじ)						
下記以外		M12x1.25	M12x1.25	M16x1.5	M16x1.5	M20x1.5
K5		M12, M16	M12, M16	M16, M20	M16, M20, M20x1.5	M20
S1		-	M16x1.5	-	M20x1.5	-
K5-S1		-	M12x1.25, M16	-	M16x1.5, M20	-
ロッドのねじれ方向最大バックラッシュ [°]						
Q		1	1	0.8	0.8	0.8

動作条件と使用環境													
シリンダサイズ	Φ	12	16	20	25	32	40	50	63	80	100	125	
作動流体		圧縮空気 (調質クラス: ISO 8573-1:2010 [7:4:4]) 給油または無給油 (給油の場合常時給油)											
使用圧力範囲 [MPa]													
下記以外		0.1~1.0		0.06~1.0									
PPS		-		0.15~1.0			0.1~1.0			-			
Q		0.13~1.0		0.1~1.0		0.08~1.0		0.06~1.0					
S1		-		0.1~1.0		-		0.1~1.0		-		0.1~1.0	
S2, S20		0.15~1.0		0.13~1.0	0.12~1.0		0.1~1.0			0.08~1.0			
S6		0.1~1.0		0.06~1.0									
S11		0.045~1.0				0.025~1.0							
R8, TT		-		0.15~1.0			0.1~1.0			-			
使用周囲温度 ¹⁾ [°C]													
下記以外		-20~+80											
S6		0~+120											
R3		-20~+80											
TT		-		-40~+80						-			
CRCクラス ²⁾													
-		2											
R3		3											
ATEX		認証タイプ → www.festo.com											

1) スイッチ使用時はスイッチの使用温度範囲にも注意のこと

2) = Corrosion Resistance Class (Festo standard FN 940070)

CRC2: 中程度の保護、屋内使用で結露が発生する場合保護可能、周囲大気に晒される外部の部品には予備的な表面処理が要求される。

CRC3: 高度の保護、屋外での使用の場合は中程度の腐食性まで保護可能、周囲大気に晒される外部の部品は更に機能的な表面処理を要求される。

ISO 21287規格 ADN

複動 - テクニカルデータ

推力[N]と許容衝突エネルギー[J]												
シリンダサイズ	Φ	12	16	20	25	32	40	50	63	80	100	125
押し側理論推力 (使用圧力0.6MPa)												
下記以外		68	121	188	295	483	754	1178	1870	3016	4712	7363
S1		-	-	-	295	-	754	-	1870	-	4712	-
S2		51	90	141	247	415	686	1057	1750	2827	4524	7069
引き側理論推力 (使用圧力0.6MPa)												
下記以外		51	90	141	247	415	686	1057	1750	2827	4524	7069
S1		-	-	-	247	-	633	-	1681	-	4417	-
S2		51	90	141	247	415	686	1057	1750	2827	4524	7069
終端位置への許容衝突エネルギー												
下記以外		0.07	0.15	0.2	0.3	0.4	0.7	1	1.3	1.8	2.5	3.3
S1		-	-	-	0.3	-	0.7	-	1.3	-	2.5	-
S6		0.035	0.075	0.1	0.15	0.2	0.35	0.5	0.65	0.9	1.25	1.75
K10		-	-	0.16	0.24	0.32	0.56	0.8	1	1.4	2	2.6
S20		-	0.016	0.024	0.083	0.15	0.39	0.48	0.62	0.8	0.9	0.95

注意
 ここには全て最大値を示しています。
 許容衝突エネルギーに常にご注意ください。

許容衝突速度：

$$V_{perm.} = \sqrt{\frac{2 \times E_{perm.}}{m_{dead} + m_{load}}}$$

許容負荷質量：

$$m_{load} = \frac{2 \times E_{perm.}}{v^2} - m_{dead}$$

$V_{perm.}$ 許容衝突速度
 $E_{perm.}$ 許容衝突エネルギー
 m_{dead} 可動部質量
 m_{load} 有効負荷質量

注意
 自己調整式エアクション (PPS) の場合、許容衝突エネルギーがいつもシリンダにかかっています。

最大エネルギー変換能力									
シリンダサイズ	Φ	20	25	32	40	50	63	80	100
自己調整式クッション (PPS)		0.65	0.8	1	1.7	2.8	4.8	8	12

ワーク重心までの距離x[mm]時の許容横荷重Fq[N]

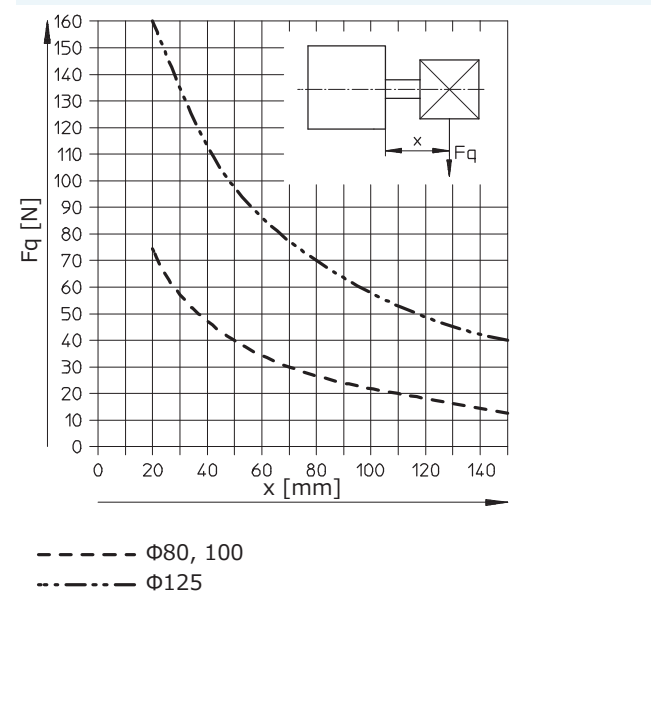
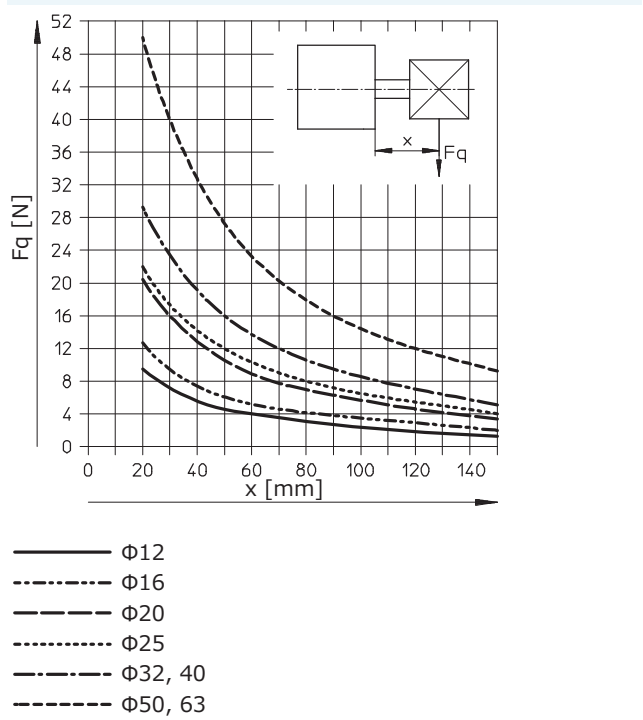

ISO 21287規格 ADN

複動 - テクニカルデータ

FESTO

アーム長さaごとのワーク重心までの距離x[mm]時の許容横荷重Fq[N]

Q : 回転レス (角型ロッド)

Φ12

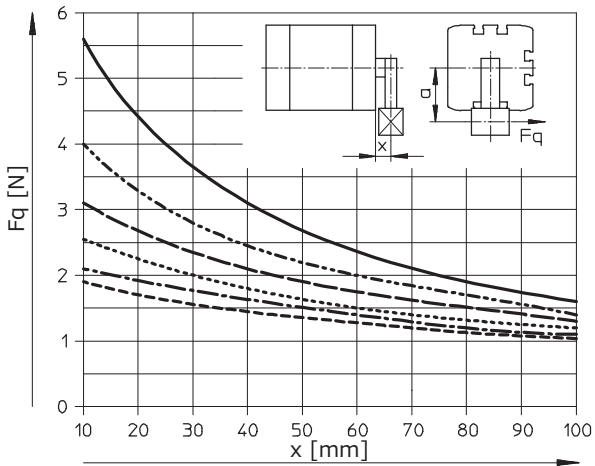

- a = 5mm
- - - a = 10mm
- - - a = 15mm
- - - a = 20mm
- - - a = 25mm
- - - a = 30mm

Φ16

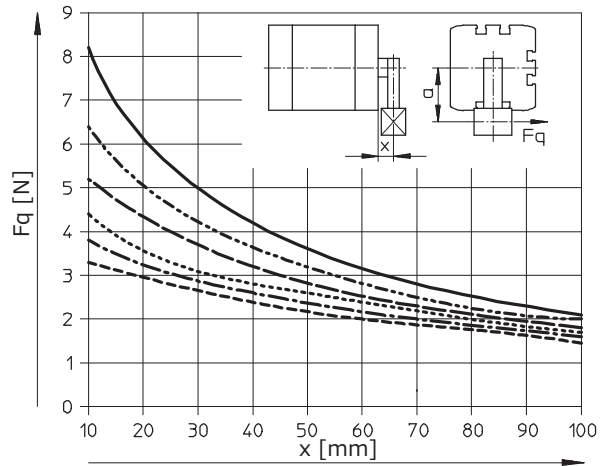

- a = 5mm
- - - a = 10mm
- - - a = 15mm
- - - a = 20mm
- - - a = 25mm
- - - a = 30mm

Φ20, 25

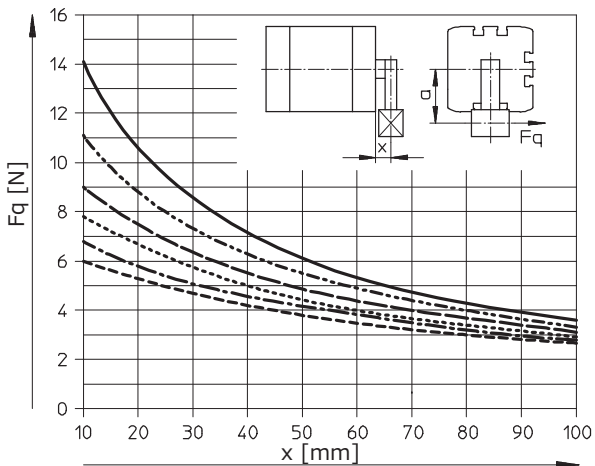

- a = 5mm
- - - a = 10mm
- - - a = 15mm
- - - a = 20mm
- - - a = 25mm
- - - a = 30mm

Φ32, 40

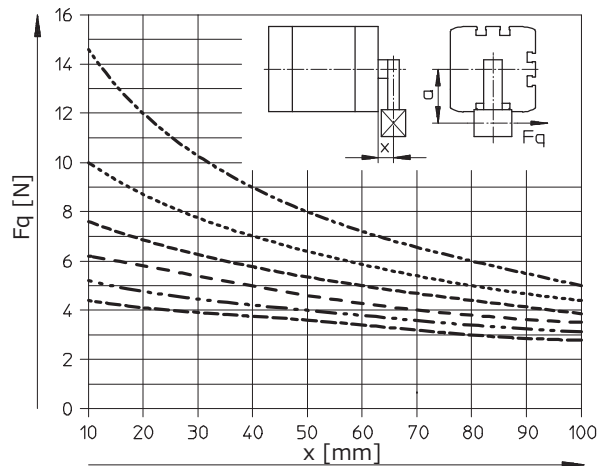

- - - a = 10mm
- - - a = 20mm
- - - a = 30mm
- - - a = 40mm
- - - a = 50mm
- - - a = 60mm

注意

• ロッドにかかるトルクがグラフに示す値を超えないよう配慮してください。

• a = 0時の耐横荷重性についてはP.15をご参照ください。

ISO 21287規格 ADN

複動 - テクニカルデータ

アーム長さaごとのワーク重心までの距離x[mm]時の許容横荷重Fq[N]

Q : 回転レス (角型ロッド)

Φ50, 63

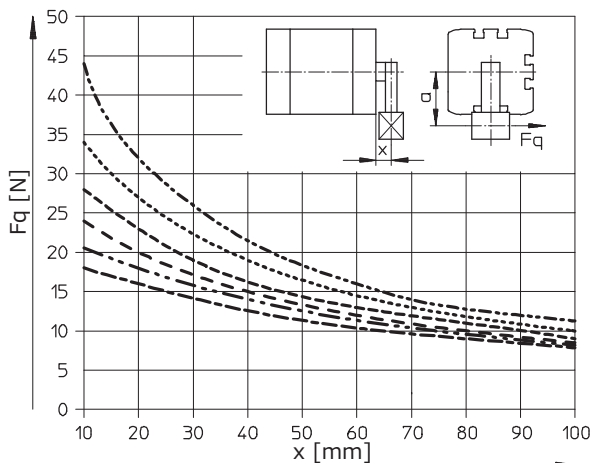

- a = 10mm
- a = 20mm
- a = 30mm
- a = 40mm
- a = 50mm
- a = 60mm

Φ80, 100

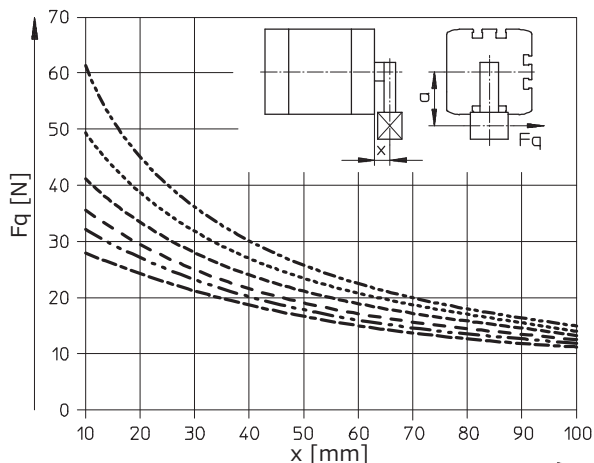

- a = 10mm
- a = 20mm
- a = 30mm
- a = 40mm
- a = 50mm
- a = 60mm

Φ125

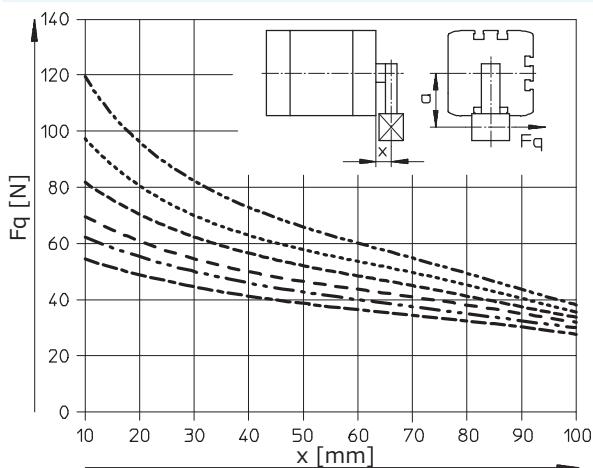

- a = 10mm
- a = 20mm
- a = 30mm
- a = 40mm
- a = 50mm
- a = 60mm

注意

• ロッドにかかるトルクがグラフに示す値を超えないよう配慮してください。

• a = 0時の耐横荷重性についてはP.15をご参照ください。

ISO 21287規格 ADN

複動 - テクニカルデータ

ワーク重心までの距離x[mm]時の許容横荷重Fq[N]

S1：強力型ロッド

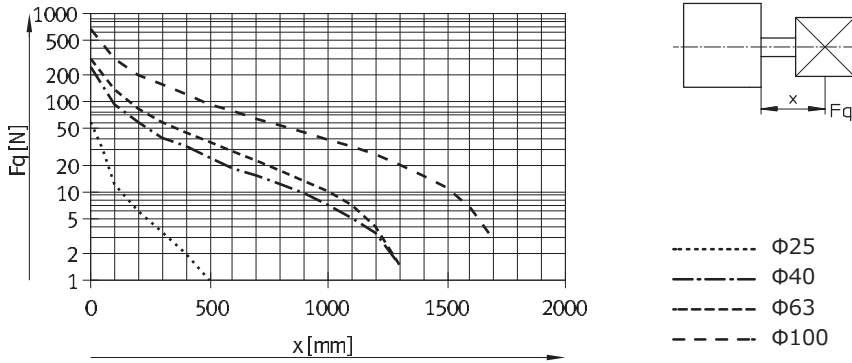

質量[g]												
シリンダサイズ	Φ	12	16	20	25	32	40	50	63	80	100	125
基本質量		77	79	131	156	265	346	540	722	1300	2154	2880
ストローク10mmあたりの加算質量		12	14	21	23	30	37	51	59	79	98	117
可動部基本質量		9	15	30	50	60	80	140	180	400	570	1080
ストローク10mmあたりの可動部加算質量		2	4	6	6	9	9	16	16	25	25	39

材質

断面構造図

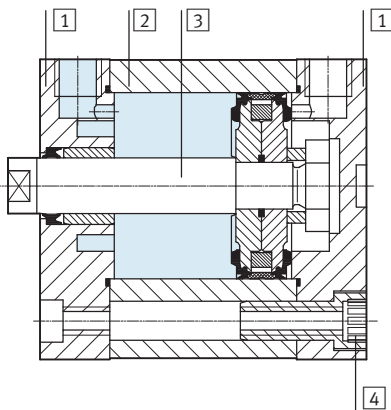

	基本タイプ, Q	R8	S6, S10, S11	R3	K10
1 カバー					
Φ12~80	アルミアルマイト処理				
Φ100, 125	アルミダイカスト				
2 チューブ	アルミアルマイト処理				
3 ロッド	ステンレス	鋼、硬質クロムめっき	ステンレス		アルミアルマイト処理
4 ソケットボルト					
Φ12~16	ステンレス			ステンレス	-
Φ20~63	めっき鋼			鋼、亜鉛コーティング	めっき鋼
Φ80~125	めっき鋼			ステンレス	めっき鋼
- パッキン類	ポリウレタン		フッ素	ポリウレタン	
RoHS	対応				

ISO 21287規格 ADN

複動 - テクニカルデータ

外形寸法図 (基本タイプ)

CADデータダウンロード → www.festo.jp

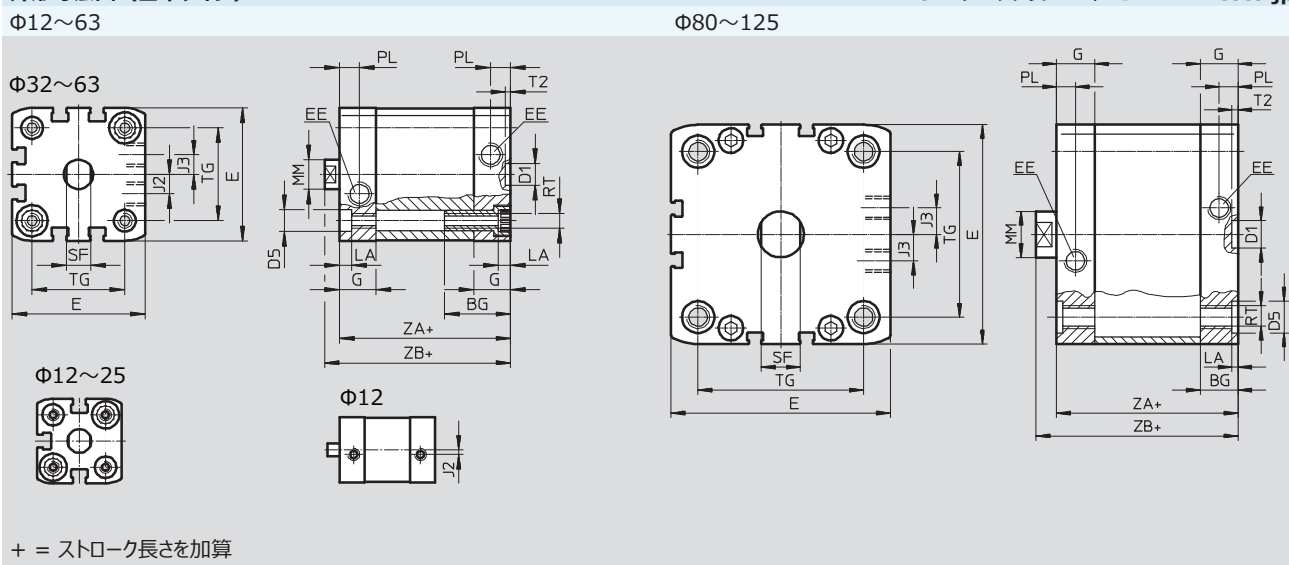

+ = ストローク長さを加算

シリンダ サイズ [mm]	BG	D1 Φ H9	D5 Φ F9	E	EE	G	J2	J3	LA
12	17	9	6	27.5 ^{+0.3}	M5	10.5	2	-	3.5
16				29 ^{+0.3}		11			
20	19.5		9	35.5 ^{+0.3}		12	2.6		
25				39.5 ^{+0.3}					
32	26	12	9	47 ^{+0.3}	G1/8	15	6	5	
40				54.5 ^{+0.3}					8
50	27		12	65.5 ^{+0.3}		11.5			
63				75.5 ^{+0.3}					
80	17	12	15	95.5 ^{+0.6}	16.5	20	2.6		
100	21.5			113.5 ^{+0.6}				21.5	
125	20	-	-	134.6 ^{+0.3}	G1/4	20	21.15	-	

シリンダ サイズ [mm]	MM Φ	PL	RT	SF	T2	TG	ZA	ZB	
								+0.2	PPS +1.3
12	6	6	M4	5	2.1	16	35	39.2	-
16	8			7		18		39.7	
20	10		M5	9		22	37	42.5	42.5
25						26	39	44.5	45.3
32	12	8.2	M6	10	32.5	44	50	50.6	
40					38		45	51.1	51.7
50	16		M8	13	46.5	49	52.7	53.2	
63					56.5		56.5	57	
80	20	M10	17	2.6	72	54	62.9	63.4	
100					89		67	76	76.8
125	25	10.5	M12	21	110	81	92	-	

ISO 21287規格 ADN

複動 - テクニカルデータ

FESTO

外形寸法図 (各バリエーション)

CADデータダウンロード → www.festo.jp

基本タイプ

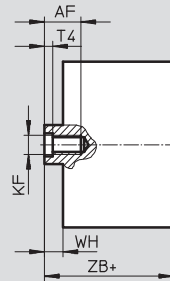
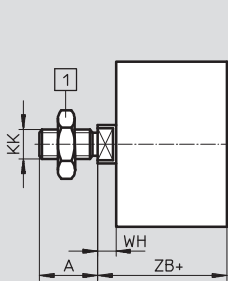

① 先端ナット (DIN 439-B)
Φ32以上にのみ1個付属

+ = ストローク長さを加算

S2 : 両ロッド

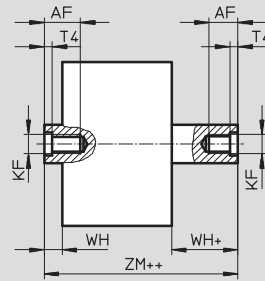
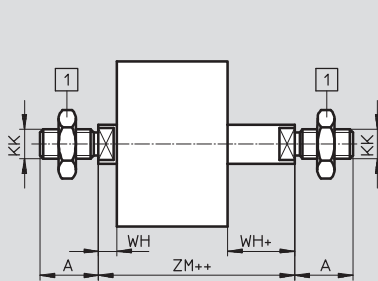

① 先端ナット (DIN 439-B)
Φ32以上にのみ1個付属

+ = ストローク長さを加算

++ = ストローク長さx2を加算

S20 : 貫通穴付両ロッド

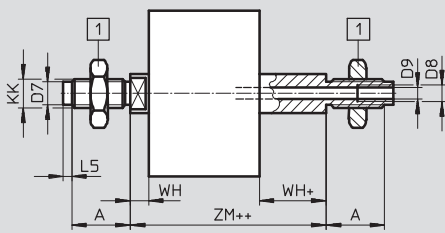

① 先端ナット (DIN 439-B)
Φ32以上にのみ1個付属

+ = ストローク長さを加算

++ = ストローク長さx2を加算

K2 : ロッド先端ねじ長さ延長

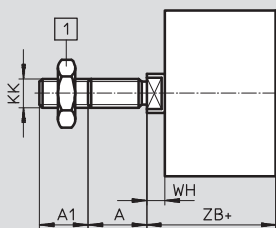

注意
S2, S20の場合、両側のねじが
延長されます。

① 先端ナット (DIN 439-B)
Φ32以上にのみ1個付属

+ = ストローク長さを加算

K5 : ロッド先端ねじ径特殊

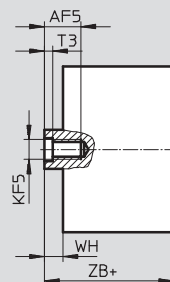
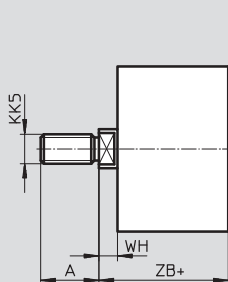

+ = ストローク長さを加算

ISO 21287規格 ADN

複動 - テクニカルデータ

FESTO

外形寸法図 (各バリエーション)

CADデータダウンロード → www.festo.jp

K8 : ロッド出寸法延長

- 注意
S2, S20の場合、片側のみ延長されます。

① 先端ナット (DIN 439-B)
Φ32以上にのみ1個付属

+ = ストローク長さを加算

R8 : 防塵仕様 (ダストワイパ) / TT : 低温仕様

① 先端ナット (DIN 439-B)
Φ32以上にのみ1個付属

+ = ストローク長さを加算

シリンダ サイズ [mm]	A	A1	A2	AF	AF5	B Φ	D7 Φ	D8	D9 Φ	L5	KF	KF5	KK
12	10	1~10	1~300	8	-	-	-	-	-	-	M3	-	M5
16	12			10	-	-	4.5		3.2	3	M4	-	M6
20	16	1~20	1~300	14	12	18	6	-	3.8	2	M6	M5	M8
25				16	14	27	8		4.5	3	M8	M6	M10x1.25
32	19	1~20	1~400	20	16	31	10	-	6	3.5	M10	M8	M12x1.25
40													
50	22	1~30	1~500	20	16	31	10	-	6	3.5	M10	M8	M12x1.25
63													
80	28	1~30	1~500	20	16	31	10	-	6	3.5	M10	M8	M12x1.25
100													
125	40	1~40	1~500	25	-	-	-	G1/8	8	-	M12	M10	M16x1.5
								G1/4	11.7		M16	-	M20x1.5

シリンダ サイズ [mm]	KK5	T3	T4	VD	WH			ZB			ZM	
					+1.3	PPS +1.4	R8/TT +1.3	+1.2	PPS +1.3	R8/TT +1.2		PPS
12	M6	-	1.5	-	4.2	-	-	39.2	-	-	44.5 ^{+0.5}	-
16	M8				4.7			39.7			45.7 ^{+0.5}	
20	M10x1.25	2	2.6	5.2	5.5	5.5	10.5	42.5	42.5	47.5	49.5 ^{+0.5}	49.5 ^{+0.5}
25	M10				5.5			44.5	45.3	49.5	51.5 ^{+0.5}	51.5 ^{+0.5}
32	M10	2.6	3.3	6.4	6	6.5	12.5	50	50.6	56.5	57.5 ^{+0.5}	58.6 ^{+0.6}
40	M12				6.1	6.6		51.1	51.7	57.5	58.6 ^{+0.6}	59.7 ^{+0.7}
50	M12	3.3	4.7	6.4	7.7	8.2	14.7	52.7	53.2	59.7	62.0 ^{+0.6}	63.1 ^{+0.7}
63	M16				7.5	8		14.6	56.5	57	63.6	65.4 ^{+0.6}
80	M16	4.7	6.1	6.4	8.9	9.4	15.4	62.9	63.4	69.4	73.2 ^{+0.6}	74.3 ^{+0.7}
100	M20x1.5				9	9.8		15.5	76	76.8	82.5	86.4 ^{+0.6}
125	M20	-	7	-	11	-	-	92	-	-	104.4 ^{+0.6}	-

ISO 21287規格 ADN

複動 - テクニカルデータ

FESTO

外形寸法図 (各バリエーション)

CADデータダウンロード → www.festo.jp

Q : 回転レス (角型ロッド)

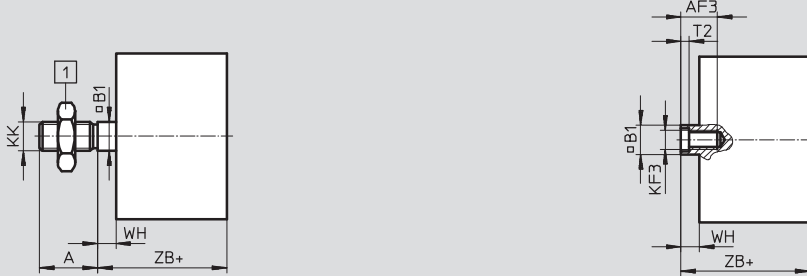

1 先端ナット (DIN 439-B)
Φ32以上にのみ1個付属

+ = ストローク長さを加算

Q-S2 : 回転レス+両ロッド (片側のみ角型ロッド)

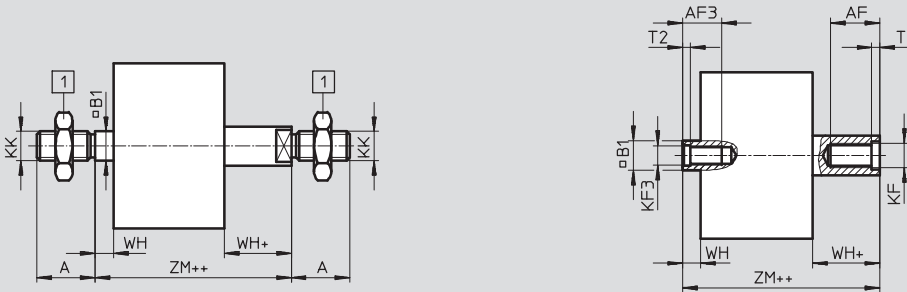

1 先端ナット (DIN 439-B)
Φ32以上にのみ1個付属

+ = ストローク長さを加算

++ = ストローク長さx2を加算

Q-S20 : 回転レス+貫通穴付両ロッド (片側のみ角型ロッド)

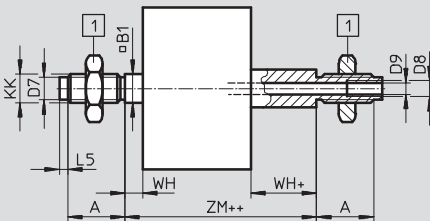

1 先端ナット (DIN 439-B)
Φ32以上にのみ1個付属

+ = ストローク長さを加算

++ = ストローク長さx2を加算

Q-K2 : 回転レス (角型ロッド) + ロッド先端ねじ長さ延長

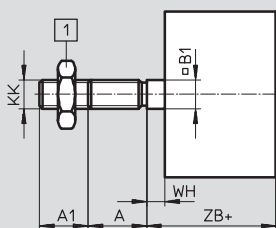

- 注意
S2, S20の場合、両側の
ねじが延長されます。

1 先端ナット (DIN 439-B)
Φ32以上にのみ1個付属

+ = ストローク長さを加算

Q-K5 : 回転レス (角型ロッド) + ロッド先端ねじ特殊

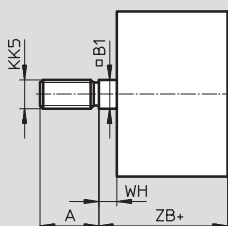

+ = ストローク長さを加算

ISO 21287規格 ADN

複動 - テクニカルデータ

外形寸法図 (各バリエーション)

CADデータダウンロード → www.festo.jp

Q-K8 : 回転レス (角型ロッド) + ロッド出寸法延長

注意
S2, S20の場合、角型ロッド側のみ延長されます。

1 先端ナット (DIN 439-B)
Φ32以上にのみ1個付属

+ = ストローク長さを加算

シリンダ サイズ [mm]	A	A1	A2	AF	AF3	B1	D7	D8	D9
	-0.5			min.	min.	□	Φ		Φ
12	10	1~10	1~300	8	8	5.5	-	-	-
16	12			10	10	7	4.5		3.2
20	16			14	12	9	6		3.8
25		1~20	1~400	16	14	10	8	4.5	
32	22			20	16	12	10	6	
40	28			1~30	1~500	20	20	16	-
50		22	25			24	20	G1/4	11.7
63		40	1~40						

シリンダ サイズ [mm]	L5	KF	KF3	KK	KK5	T2	WH	ZB	ZM
							+1.3	+1.2	
12	-	M3	M3	M5	M6	1.5	4.2	39.2	44.5 ^{+0.5}
16	3	M4	M4	M6	M8		4.7	39.7	45.7 ^{+0.5}
20	2	M6	M5	M8	M10x1.25 M10	2	5.5	42.5	49.5 ^{+0.5}
25							44.5	51.5 ^{+0.5}	
32	3	M8	M6	M10x1.25	M10	2.6	6	50	57.5 ^{+0.5}
40							6.1	51.1	58.6 ^{+0.6}
50							8.2	53.2	62.8 ^{+0.6}
63	3.5	M10	M8	M12x1.25	M16	3.3	8.1	57.1	66.6 ^{+0.6}
80							8.9	62.9	73.2 ^{+0.6}
100							9	76	86.4 ^{+0.6}
125	-	M16	M12	M20x1.5	M20	6.1	11	92	104.4 ^{+0.6}

ISO 21287規格 ADN

複動 - テクニカルデータ

外形寸法図 (各バリエーション)

CADデータダウンロード → www.festo.jp

S1 : 強力型ピストンロッド

Φ25

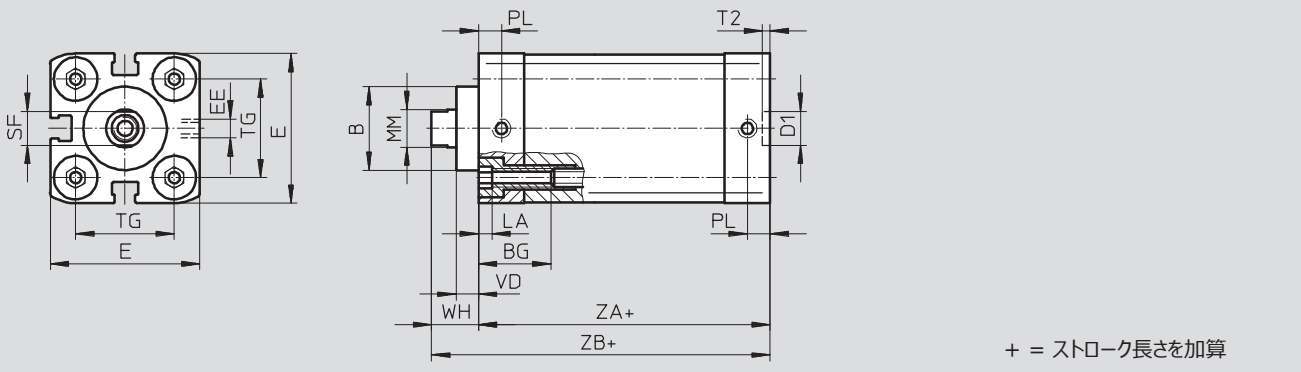

Φ40~100

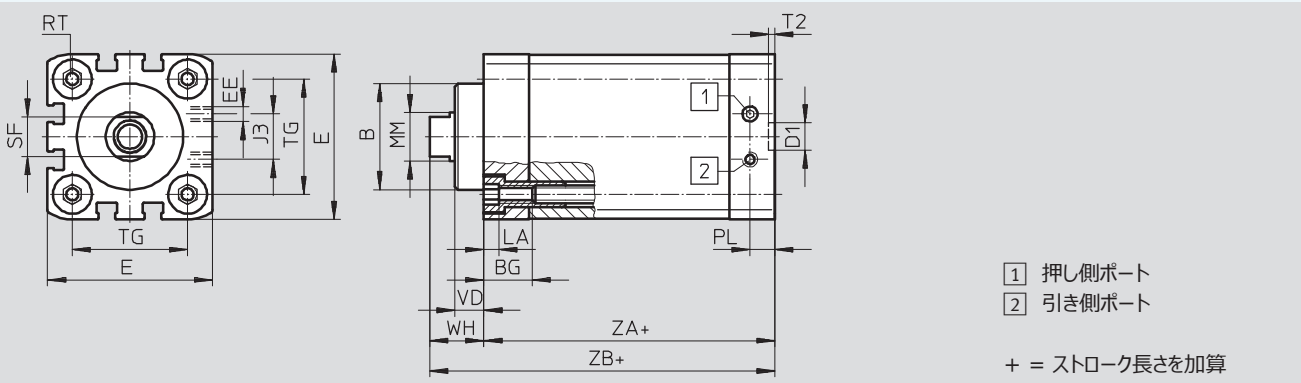

シリンダ サイズ [mm]	B Φ f8	BG min.	D1 Φ H9	E	EE	J3	LA	MM Φ	PL
25	22	15	9	39.5 ^{+0.3}	M5	-	5	10	6
40	35	16		54.5 ^{+0.3}		15		16	8.2
63	42		12	75.5 ^{+0.3}	23	20			
100	55	17		113.5 ^{+0.6}	G1/8	40	25	10.5	

シリンダ サイズ [mm]	RT	SF h13	T2	TG	VD	WH	ZA	ZB
25	M5	9	2.1	26	6	11.8	39	50.9
40	M6	13		38	9.5	18	45	62.9
63	M8	17	2.6	56.5	12	21	49	70.2
100	M10	21		89	15.5	26.5	67	93.5

ISO 21287規格 ADN

複動 - テクニカルデータ

外形寸法図 (各バリエーション)

CADデータダウンロード → www.festo.jp

S1 : 強力型ピストンロッド

① 先端ナット (DIN 439-B)
Φ32以上にのみ1個付属

+ = ストローク長さを加算

S1-K2 : 強力型ピストンロッド+ロッド先端ねじ長さ延長

① 先端ナット (DIN 439-B)
Φ32以上にのみ1個付属

+ = ストローク長さを加算

S1-K5 : 強力型ピストンロッド+ロッド先端ねじ径特殊

① 先端ナット (DIN 439-B)
Φ32以上にのみ1個付属

+ = ストローク長さを加算

S1-K8 : 強力型ピストンロッド+ロッド出寸法延長

① 先端ナット (DIN 439-B)
Φ32以上にのみ1個付属

+ = ストローク長さを加算

シリンダ サイズ [mm]	A	A1	A2	AF	AF5	KF	KF5	KK	KK5	T3	T4	WH	ZB
	-0.5			min.	min.							+1.3	+1.2
25	16	1~20	1~300	14	12	M6	M5	M8	M10x1.25 M10	2	2.6	11.8	50.9
40	22		1~400	20	16	M10	M8	M12x1.25	M10x1.25 M12	3.3	4.7	18	62.9
63	28				20	M12	M10	M16x1.5	M12x1.25 M16	4.7	6.1	21	70.2
100	40	1~30	1~500	25	-	M16	-	M20x1.5	M16x1.5 M20	-	7	26.5	93.5

ISO 21287規格 ADN

FESTO

複動 - テクニカルデータ

型式データ：標準ストローク						
複動	シリンダサイズ Φ	ストローク	ロッド先端雌ねじ (-I) 両端固定クッション (-P)		ロッド先端雄ねじ (-A) 両端固定クッション (-P)	
			製品番号	型式	製品番号	型式
	12	5	536211	ADN-12-5-I-P-A	536204	ADN-12-5-A-P-A
		10	536212	ADN-12-10-I-P-A	536205	ADN-12-10-A-P-A
		15	536213	ADN-12-15-I-P-A	536206	ADN-12-15-A-P-A
		20	536214	ADN-12-20-I-P-A	536207	ADN-12-20-A-P-A
		25	536215	ADN-12-25-I-P-A	536208	ADN-12-25-A-P-A
		30	536216	ADN-12-30-I-P-A	536209	ADN-12-30-A-P-A
		40	536217	ADN-12-40-I-P-A	536210	ADN-12-40-A-P-A
		16	5	536226	ADN-16-5-I-P-A	536219
	10		536227	ADN-16-10-I-P-A	536220	ADN-16-10-A-P-A
	15		536228	ADN-16-15-I-P-A	536221	ADN-16-15-A-P-A
	20		536229	ADN-16-20-I-P-A	536222	ADN-16-20-A-P-A
	25		536230	ADN-16-25-I-P-A	536223	ADN-16-25-A-P-A
	30		536231	ADN-16-30-I-P-A	536224	ADN-16-30-A-P-A
	40		536232	ADN-16-40-I-P-A	536225	ADN-16-40-A-P-A
	50		536341	ADN-16-50-I-P-A	536331	ADN-16-50-A-P-A
	20	5	536242	ADN-20-5-I-P-A	536234	ADN-20-5-A-P-A
		10	536243	ADN-20-10-I-P-A	536235	ADN-20-10-A-P-A
		15	536244	ADN-20-15-I-P-A	536236	ADN-20-15-A-P-A
		20	536245	ADN-20-20-I-P-A	536237	ADN-20-20-A-P-A
		25	536246	ADN-20-25-I-P-A	536238	ADN-20-25-A-P-A
		30	536247	ADN-20-30-I-P-A	536239	ADN-20-30-A-P-A
		40	536248	ADN-20-40-I-P-A	536240	ADN-20-40-A-P-A
		50	536249	ADN-20-50-I-P-A	536241	ADN-20-50-A-P-A
	25	5	536259	ADN-25-5-I-P-A	536251	ADN-25-5-A-P-A
		10	536260	ADN-25-10-I-P-A	536252	ADN-25-10-A-P-A
		15	536261	ADN-25-15-I-P-A	536253	ADN-25-15-A-P-A
		20	536262	ADN-25-20-I-P-A	536254	ADN-25-20-A-P-A
		25	536263	ADN-25-25-I-P-A	536255	ADN-25-25-A-P-A
30		536264	ADN-25-30-I-P-A	536256	ADN-25-30-A-P-A	
40		536265	ADN-25-40-I-P-A	536257	ADN-25-40-A-P-A	
50		536266	ADN-25-50-I-P-A	536258	ADN-25-50-A-P-A	
32	5	536278	ADN-32-5-I-P-A	536268	ADN-32-5-A-P-A	
	10	536279	ADN-32-10-I-P-A	536269	ADN-32-10-A-P-A	
	15	536280	ADN-32-15-I-P-A	536270	ADN-32-15-A-P-A	
	20	536281	ADN-32-20-I-P-A	536271	ADN-32-20-A-P-A	
	25	536282	ADN-32-25-I-P-A	536272	ADN-32-25-A-P-A	
	30	536283	ADN-32-30-I-P-A	536273	ADN-32-30-A-P-A	
	40	536284	ADN-32-40-I-P-A	536274	ADN-32-40-A-P-A	
	50	536285	ADN-32-50-I-P-A	536275	ADN-32-50-A-P-A	
60	536286	ADN-32-60-I-P-A	536276	ADN-32-60-A-P-A		
	80	536287	ADN-32-80-I-P-A	536277	ADN-32-80-A-P-A	

ISO 21287規格 ADN

FESTO

複動 - テクニカルデータ

型式データ：標準ストローク						
複動	シリンダサイズ Φ	ストローク [mm]	ロッド先端雌ねじ (-I) 両端固定クッション (-P)		ロッド先端雄ねじ (-A) 両端固定クッション (-P)	
			製品番号	型式	製品番号	型式
	40	5	536299	ADN-40-5-I-P-A	536289	ADN-40-5-A-P-A
		10	536300	ADN-40-10-I-P-A	536290	ADN-40-10-A-P-A
		15	536301	ADN-40-15-I-P-A	536291	ADN-40-15-A-P-A
		20	536302	ADN-40-20-I-P-A	536292	ADN-40-20-A-P-A
		25	536303	ADN-40-25-I-P-A	536293	ADN-40-25-A-P-A
		30	536304	ADN-40-30-I-P-A	536294	ADN-40-30-A-P-A
		40	536305	ADN-40-40-I-P-A	536295	ADN-40-40-A-P-A
		50	536306	ADN-40-50-I-P-A	536296	ADN-40-50-A-P-A
	60	536307	ADN-40-60-I-P-A	536297	ADN-40-60-A-P-A	
	80	536308	ADN-40-80-I-P-A	536298	ADN-40-80-A-P-A	
	50	5	536320	ADN-50-5-I-P-A	536310	ADN-50-5-A-P-A
		10	536321	ADN-50-10-I-P-A	536311	ADN-50-10-A-P-A
		15	536322	ADN-50-15-I-P-A	536312	ADN-50-15-A-P-A
		20	536323	ADN-50-20-I-P-A	536313	ADN-50-20-A-P-A
		25	536324	ADN-50-25-I-P-A	536314	ADN-50-25-A-P-A
		30	536325	ADN-50-30-I-P-A	536315	ADN-50-30-A-P-A
		40	536326	ADN-50-40-I-P-A	536316	ADN-50-40-A-P-A
		50	536327	ADN-50-50-I-P-A	536317	ADN-50-50-A-P-A
	60	536328	ADN-50-60-I-P-A	536318	ADN-50-60-A-P-A	
	80	536329	ADN-50-80-I-P-A	536319	ADN-50-80-A-P-A	
	63	10	536342	ADN-63-10-I-P-A	536332	ADN-63-10-A-P-A
		15	536343	ADN-63-15-I-P-A	536333	ADN-63-15-A-P-A
		20	536344	ADN-63-20-I-P-A	536334	ADN-63-20-A-P-A
		25	536345	ADN-63-25-I-P-A	536335	ADN-63-25-A-P-A
		30	536346	ADN-63-30-I-P-A	536336	ADN-63-30-A-P-A
		40	536347	ADN-63-40-I-P-A	536337	ADN-63-40-A-P-A
		50	536348	ADN-63-50-I-P-A	536338	ADN-63-50-A-P-A
		60	536349	ADN-63-60-I-P-A	536339	ADN-63-60-A-P-A
	80	536350	ADN-63-80-I-P-A	536340	ADN-63-80-A-P-A	
	80	10	536363	ADN-80-10-I-P-A	536353	ADN-80-10-A-P-A
		15	536364	ADN-80-15-I-P-A	536354	ADN-80-15-A-P-A
		20	536365	ADN-80-20-I-P-A	536355	ADN-80-20-A-P-A
		25	536366	ADN-80-25-I-P-A	536356	ADN-80-25-A-P-A
		30	536367	ADN-80-30-I-P-A	536357	ADN-80-30-A-P-A
		40	536368	ADN-80-40-I-P-A	536358	ADN-80-40-A-P-A
		50	536369	ADN-80-50-I-P-A	536359	ADN-80-50-A-P-A
60		536370	ADN-80-60-I-P-A	536360	ADN-80-60-A-P-A	
80	536371	ADN-80-80-I-P-A	536361	ADN-80-80-A-P-A		
100	10	536384	ADN-100-10-I-P-A	536374	ADN-100-10-A-P-A	
	15	536385	ADN-100-15-I-P-A	536375	ADN-100-15-A-P-A	
	20	536386	ADN-100-20-I-P-A	536376	ADN-100-20-A-P-A	
	25	536387	ADN-100-25-I-P-A	536377	ADN-100-25-A-P-A	
	30	536388	ADN-100-30-I-P-A	536378	ADN-100-30-A-P-A	
	40	536389	ADN-100-40-I-P-A	536379	ADN-100-40-A-P-A	
	50	536390	ADN-100-50-I-P-A	536380	ADN-100-50-A-P-A	
	60	536391	ADN-100-60-I-P-A	536381	ADN-100-60-A-P-A	
80	536392	ADN-100-80-I-P-A	536382	ADN-100-80-A-P-A		

ISO 21287規格 ADN

FESTO

複動 - テクニカルデータ

型式データ：標準ストローク						
複動	シリンダサイズ Φ	ストローク	ロッド先端雌ねじ (-I) 両端自己調整式エアクッション (-PPS)		ロッド先端雄ねじ (-A) 両端自己調整式エアクッション (-PPS)	
			製品番号	型式	製品番号	型式
	20	10	577158	ADN-20-10-I-PPS-A	577166	ADN-20-10-A-PPS-A
		15	577159	ADN-20-15-I-PPS-A	577167	ADN-20-15-A-PPS-A
		20	577160	ADN-20-20-I-PPS-A	577168	ADN-20-20-A-PPS-A
		25	577161	ADN-20-25-I-PPS-A	577169	ADN-20-25-A-PPS-A
		30	577162	ADN-20-30-I-PPS-A	577170	ADN-20-30-A-PPS-A
		40	577163	ADN-20-40-I-PPS-A	577171	ADN-20-40-A-PPS-A
		50	577164	ADN-20-50-I-PPS-A	577172	ADN-20-50-A-PPS-A
		60	577165	ADN-20-60-I-PPS-A	577173	ADN-20-60-A-PPS-A
	25	10	577174	ADN-25-10-I-PPS-A	577182	ADN-25-10-A-PPS-A
		15	577175	ADN-25-15-I-PPS-A	577183	ADN-25-15-A-PPS-A
		20	577176	ADN-25-20-I-PPS-A	577184	ADN-25-20-A-PPS-A
		25	577177	ADN-25-25-I-PPS-A	577185	ADN-25-25-A-PPS-A
		30	577178	ADN-25-30-I-PPS-A	577186	ADN-25-30-A-PPS-A
		40	577179	ADN-25-40-I-PPS-A	577187	ADN-25-40-A-PPS-A
		50	577180	ADN-25-50-I-PPS-A	577188	ADN-25-50-A-PPS-A
		60	577181	ADN-25-60-I-PPS-A	577189	ADN-25-60-A-PPS-A
	32	10	572646	ADN-32-10-I-PPS-A	572655	ADN-32-10-A-PPS-A
		15	572647	ADN-32-15-I-PPS-A	572656	ADN-32-15-A-PPS-A
		20	572648	ADN-32-20-I-PPS-A	572657	ADN-32-20-A-PPS-A
		25	572649	ADN-32-25-I-PPS-A	572658	ADN-32-25-A-PPS-A
		30	572650	ADN-32-30-I-PPS-A	572659	ADN-32-30-A-PPS-A
		40	572651	ADN-32-40-I-PPS-A	572660	ADN-32-40-A-PPS-A
		50	572652	ADN-32-50-I-PPS-A	572661	ADN-32-50-A-PPS-A
		60	572653	ADN-32-60-I-PPS-A	572662	ADN-32-60-A-PPS-A
	40	10	572664	ADN-40-10-I-PPS-A	572673	ADN-40-10-A-PPS-A
		15	572665	ADN-40-15-I-PPS-A	572674	ADN-40-15-A-PPS-A
		20	572666	ADN-40-20-I-PPS-A	572675	ADN-40-20-A-PPS-A
		25	572667	ADN-40-25-I-PPS-A	572676	ADN-40-25-A-PPS-A
		30	572668	ADN-40-30-I-PPS-A	572677	ADN-40-30-A-PPS-A
		40	572669	ADN-40-40-I-PPS-A	572678	ADN-40-40-A-PPS-A
		50	572670	ADN-40-50-I-PPS-A	572679	ADN-40-50-A-PPS-A
		60	572671	ADN-40-60-I-PPS-A	572680	ADN-40-60-A-PPS-A
	50	10	572682	ADN-50-10-I-PPS-A	572691	ADN-50-10-A-PPS-A
		15	572683	ADN-50-15-I-PPS-A	572692	ADN-50-15-A-PPS-A
		20	572684	ADN-50-20-I-PPS-A	572693	ADN-50-20-A-PPS-A
		25	572685	ADN-50-25-I-PPS-A	572694	ADN-50-25-A-PPS-A
		30	572686	ADN-50-30-I-PPS-A	572695	ADN-50-30-A-PPS-A
		40	572687	ADN-50-40-I-PPS-A	572696	ADN-50-40-A-PPS-A
		50	572688	ADN-50-50-I-PPS-A	572697	ADN-50-50-A-PPS-A
		60	572689	ADN-50-60-I-PPS-A	572698	ADN-50-60-A-PPS-A
		80	572690	ADN-50-80-I-PPS-A	572699	ADN-50-80-A-PPS-A

ISO 21287規格 ADN

FESTO

複動 - テクニカルデータ

型式データ：標準ストローク						
複動	シリンダサイズ Φ [mm]	ストローク [mm]	ロッド先端雌ねじ (-I) 両端自己調整式エアクッション (-PPS)		ロッド先端雄ねじ (-A) 両端自己調整式エアクッション (-PPS)	
			製品番号	型式	製品番号	型式
	63	10	572700	ADN-63-10-I-PPS-A	572709	ADN-63-10-A-PPS-A
		15	572701	ADN-63-15-I-PPS-A	572710	ADN-63-15-A-PPS-A
		20	572702	ADN-63-20-I-PPS-A	572711	ADN-63-20-A-PPS-A
		25	572703	ADN-63-25-I-PPS-A	572712	ADN-63-25-A-PPS-A
		30	572704	ADN-63-30-I-PPS-A	572713	ADN-63-30-A-PPS-A
		40	572705	ADN-63-40-I-PPS-A	572714	ADN-63-40-A-PPS-A
		50	572706	ADN-63-50-I-PPS-A	572715	ADN-63-50-A-PPS-A
		60	572707	ADN-63-60-I-PPS-A	572716	ADN-63-60-A-PPS-A
	80	572708	ADN-63-80-I-PPS-A	572717	ADN-63-80-A-PPS-A	
	80	10	572718	ADN-80-10-I-PPS-A	572727	ADN-80-10-A-PPS-A
		15	572719	ADN-80-15-I-PPS-A	572728	ADN-80-15-A-PPS-A
		20	572720	ADN-80-20-I-PPS-A	572729	ADN-80-20-A-PPS-A
		25	572721	ADN-80-25-I-PPS-A	572730	ADN-80-25-A-PPS-A
		30	572722	ADN-80-30-I-PPS-A	572731	ADN-80-30-A-PPS-A
		40	572723	ADN-80-40-I-PPS-A	572732	ADN-80-40-A-PPS-A
		50	572724	ADN-80-50-I-PPS-A	572733	ADN-80-50-A-PPS-A
		60	572725	ADN-80-60-I-PPS-A	572734	ADN-80-60-A-PPS-A
	80	572726	ADN-80-80-I-PPS-A	572735	ADN-80-80-A-PPS-A	
	100	15	577191	ADN-100-15-I-PPS-A	577200	ADN-100-15-A-PPS-A
		20	577192	ADN-100-20-I-PPS-A	577201	ADN-100-20-A-PPS-A
		25	577193	ADN-100-25-I-PPS-A	577202	ADN-100-25-A-PPS-A
		30	577194	ADN-100-30-I-PPS-A	577203	ADN-100-30-A-PPS-A
		40	577195	ADN-100-40-I-PPS-A	577204	ADN-100-40-A-PPS-A
		50	577196	ADN-100-50-I-PPS-A	577205	ADN-100-50-A-PPS-A
		60	577197	ADN-100-60-I-PPS-A	577206	ADN-100-60-A-PPS-A
		80	577198	ADN-100-80-I-PPS-A	577207	ADN-100-80-A-PPS-A

ISO 21287規格 ADN

FESTO

型式データ - 各種バリエーション

型式コード：基本型式											
シリンダサイズ	Φ	12	16	20	25	32	40	条件	コード	入力コード	
M	製品番号	536203	536218	536233	536250	536267	536288				
	機能	ISO 21287 薄型シリンダ 複動								ADN	ADN
	シリンダサイズΦ [mm]	12	16	20	25	32	40		-		
	ストローク [mm]	1~300				1~400			-		
	ロッド先端ねじ	雄ねじ								-A	
		雌ねじ							[1]	-I	
	クッション	両端固定クッション								-P	
		-					両端自己調整式エアクッション		[8]	-PPS	
↓	スイッチ用マグネット	装 備								-A	-A

- [1] I S20 (貫通穴付両ロッド) 時不可
K2 (ロッド先端ねじ長さ延長) 時不可
- [8] PPS K10 (ロッド材質アルミ合金アルマイト処理) 時, S6 (高温仕様) 時, TT (低温仕様) 時
およびR8 (防塵仕様) 時不可
最小ストローク5mm

型式記入欄

ISO 21287規格 ADN

型式データ - 各種バリエーション

FESTO

型式コード：オプション型式										
シリンダサイズ	Φ	12	16	20	25	32	40	条件	コード	入力コード
□ ロッドのタイプ	両ロッド							[2]	-S2	
	貫通穴付両ロッド ストローク：1~300mm ストローク：1~400mm							[2]	-S20	
ロッド先端ねじ長さ延長	延長可能長さ 1~10mm			1~20mm					-_K2	
ロッド先端 雄ねじ ねじ径特殊	M6	M8	M10x1.25	M10x1.25	M10	M10		-_"K5		
			M10	M10	M12	M12				
雌ねじ	-	-	M5	M5	M6	M6				
ロッド出寸法延長	延長可能長さ 1~300mm					1~400mm		[3]	-_K8	
ロッド材質	アルミ合金アルマイト処理							[4]	-K10	
高温仕様	使用温度範囲max.120℃								-S6	
耐腐食処理	耐腐食性向上							[5]	-R3	
銘番	レーザーマーキング銘番								-TL	
低温仕様	使用温度範囲-40~+80℃							[6] [7]	-TT	
防塵仕様	ダストワイパ							[6]	-R8	

- **S2, S20** K10（ロッド材質：アルミアルマイト処理）時不可
R3（耐腐食処理）時不可
R8（防塵仕様）時不可
- **K8** シリンダストローク+出寸法延長長さが各サイズの
最大ストロークを超えないようご注意ください。
- **K10** K2（ロッド先端ねじ長さ延長）時不可
K5（ロッド先端ねじ径特殊）時不可
R3（耐腐食処理）時不可

- **R3** TL（レーザーマーキング銘番）時不可
R8（防塵仕様）時不可
- **TT, R8** K10（ロッド材質：アルミアルマイト処理）時不可
S6（高温仕様）時不可
- **TT** R8（防塵仕様）時不可

注意

R3, R3-K2/-K5/-K8には
食品用グリスNSF-H1を使用して
います。

型式記入欄

- [] - [] - [] - [] - [] - [] - [] - [] - [] - []

ISO 21287規格 ADN

FESTO

型式データ - 各種バリエーション

型式コード：基本型式										
シリンダサイズ	Φ	50	63	80	100	125	条件	コード	入力コード	
M	製品番号	536309	536330	536351	536372	536393				
	機能	ISO 21287 薄型シリンダ 複動						ADN	ADN	
	シリンダサイズΦ [mm]	50	63	80	100	125		-		
	ストローク [mm]	1~400		1~500				-		
	ロッド先端ねじ	雄ねじ						-A		
		雌ねじ					1	-I		
	クッション	両端固定クッション						-P		
		両端自己調整式エアクッション					-	8	-PPS	
↓	スイッチ用マグネット	装 備						-A	-A	

- ① I S20 (貫通穴付両ロッド) 時不可
K2 (ロッド先端ねじ長さ延長) 時不可
- ⑧ PPS K10 (ロッド材質アルミ合金アルマイト処理) 時, S6 (高温仕様) 時, TT (低温仕様) 時
およびR8 (防塵仕様) 時不可
最小ストローク5mm

型式記入欄

ISO 21287規格 ADN

型式データ - 各種バリエーション

型式コード：オプション型式									
シリンダサイズ	Φ	50	63	80	100	125	条件	コード	入力コード
□ ロッドのタイプ	両ロッド						[2]	-S2	
	貫通穴付両ロッド ストローク：1~400mm ストローク：1~500mm						[2]	-S20	
ロッド先端ねじ長さ延長	延長可能長さ 1~20mm		1~30mm		1~40mm			-_K2	
ロッド先端 雄ねじ ねじ径特殊	M12	M12	M16	M16	M20	M20		-"/_K5	
	M16	M16	M20x1.5	M20x1.5					
雌ねじ	M8	M8	M10	M10	-				
ロッド出寸法延長	延長可能長さ 1~400mm			1~500mm			[3]	-_K8	
ロッド材質	アルミ合金アルマイト処理 ストローク 2~400mm 5~400mm 5~500mm						[4]	-K10	
高温仕様	使用温度範囲max.120℃							-S6	
耐腐食処理	耐腐食性向上						[5]	-R3	
銘番	レーザーマーキング銘番							-TL	
低温仕様	使用温度範囲-40~+80℃					-	[6] [7]	-TT	
防塵仕様	ダストワイパ					-	[6]	-R8	

- [2] **S2, S20** K10 (ロッド材質：アルミアルマイト処理) 時不可
R3 (耐腐食処理) 時不可
R8 (防塵仕様) 時不可
- [3] **K8** シリンダストローク+出寸法延長長さが各サイズの最大ストロークを超えないようご注意ください。
- [4] **K10** K2 (ロッド先端ねじ長さ延長) 時不可
K5 (ロッド先端ねじ径特殊) 時不可
R3 (耐腐食処理) 時不可

- [5] **R3** TL (レーザーマーキング銘番) 時不可
R8 (防塵仕様) 時不可
- [6] **TT, R8** K10 (ロッド材質：アルミアルマイト処理) 時不可
S6 (高温仕様) 時不可
R8 (防塵仕様) 時不可
- [7] **TT** R8 (防塵仕様) 時不可

注意

R3, R3-K2/-K5/-K8には
食品用グリスNSF-H1を使用しています。

型式記入欄

- [] - [] - [] - [] - [] - [] - [] - [] - [] - []

ISO 21287規格 ADN

型式データ - S10 (低速仕様), S11 (低摩擦仕様)

FESTO

型式コード											
シリンダサイズ	Φ	12	16	20	25	32	40	条件	コード	入力コード	
M	製品番号	536203	536218	536233	536250	536267	536288				
	機能	ISO 21287 薄型シリンダ 複動							ADN	ADN	
	シリンダサイズΦ [mm]	12	16	20	25	32	40	-	-		
	ストローク [mm]	1~300					1~400		-	-	
	ロッド先端ねじ	雄ねじ							-A		
		雌ねじ							[1] -I		
	クッション	両端固定クッション							-P	-P	
	スイッチ用マグネット	装 備							-A	-A	
O	ロッド先端ねじ長さ延長	ロッド先端ねじ長さ延長延長可能長さ 1~10mm 1~20mm							-_K2		
	ロッド先端 ねじ径特殊	M6	M8	M10x1.25 M10	M10x1.25 M10	M10 M12	M10 M12	-"	"K5		
		-	-	M5	M5	M6	M6				
	ロッド出寸法延長	延長可能長さ 1~300mm					1~400mm		[2] -_K8		
	ロッド材質	-	-	アルミ合金アルマイト処理				[3] -K10			
	低速仕様	低速稼働時に動きが安定 ストローク範囲 20~300mm					20~400mm		[4] -S10		
	低摩擦仕様	低圧時稼働可能							[5] -S11		
	耐腐食処理	耐腐食性向上							[6] -R3		
	銘番	レーザーマーキング銘番							-TL		

- [1] I K2 (ロッド先端ねじ長さ延長) 時不可
- [2] K8 シリンダストローク+出寸法延長長さが各サイズの最大ストロークを超えないようご注意ください。
- [3] K10 K2 (ロッド先端ねじ長さ延長) 時不可
K5 (ロッド先端ねじ径特殊) 時不可
R3 (耐腐食処理) 時不可
- [4] S10 S11 (低摩擦仕様) 時不可
- [5] S11 S10 (低速仕様) 時不可
- [6] R3 TL (レーザーマーキング銘番) 時不可

- - 注意

R3, R3-K2/-K5/-K8には
食品用グリスNSF-H1を使用しています。

型式記入欄

ISO 21287規格 ADN

FESTO

型式データ - S10 (低速仕様), S11 (低摩擦仕様)

型式コード									
シリンダサイズ	Φ	50	63	80	100	125	条件	コード	入力コード
M 製品番号		536309	536330	536351	536372	536393			
機能	ISO 21287 薄型シリンダ 複動							ADN	ADN
シリンダサイズΦ [mm]	50	63	80	100	125		-		
ストローク [mm]	1~400		1~500				-		
ロッド先端ねじ	雄ねじ							-A	
	雌ねじ						[1]	-I	
クッション	両端固定クッション							-P	-P
スイッチ用マグネット	装 備							-A	-A
O ロッド先端ねじ長さ延長	延長可能長さ								
	1~20mm		1~30mm		1~40mm			-_K2	
ロッド先端 雄ねじ	M12	M12	M16	M16	M20		-"/_K5		
ねじ径特殊	M16	M16	M20	M20	M20				
			M20x1.5	M20x1.5					
	雌ねじ	M8	M8	M10	M10	-			
ロッド出寸法延長	延長可能長さ								
	1~400mm		1~500mm				[2]	-_K8	
ロッド材質	アルミ合金アルマイト処理							[3]	-K10
	ストローク範囲								
	2~400mm	5~400mm	5~500mm						
低速仕様	低速稼働時に動きが安定							[4]	-S10
	ストローク範囲								
	20~400mm		20~500mm						
低摩擦仕様	低圧時稼働可能							[5]	-S11
耐腐食処理	耐腐食性向上							[6]	-R3
銘番	レーザーマーキング銘番								-TL

- [1] **I** K2 (ロッド先端ねじ長さ延長) 時不可
- [2] **K8** シリンダストローク+出寸法延長長さが各サイズの最大ストロークを超えないようご注意ください。
- [3] **K10** K2 (ロッド先端ねじ長さ延長) 時不可
K5 (ロッド先端ねじ径特殊) 時不可
R3 (耐腐食処理) 時不可
- [4] **S10** S11 (低摩擦仕様) 時不可
- [5] **S11** S10 (低速仕様) 時不可
- [6] **R3** TL (レーザーマーキング銘番) 時不可

- 注意

R3, R3-K2/-K5/-K8には
食品用グリスNSF-H1を使用しています。

型式記入欄

ADN - [] - [] - [] - P - A - [] - [] - [] - [] - [] - [] - [] - []

ISO 21287規格 ADN

FESTO

型式データ - Q (回転レス: 角型ロッド)

型式コード										
シリンダサイズ	Φ	12	16	20	25	32	40	条件	コード	入力コード
M 製品番号		536203	536218	536233	536250	536267	536288			
機能	ISO 21287 薄型シリンダ 複動								ADN	ADN
シリンダサイズΦ [mm]	12	16	20	25	32	40		-		
ストローク [mm]	1~300					1~400			-	
ロッド先端ねじ	雄ねじ								-A	
	雌ねじ							[1]	-I	
クッション	両端固定クッション								-P	-P
スイッチ用マグネット	装 備								-A	-A
Q 回転レス	角型ロッド								-Q	-Q
ロッドのタイプ	両ロッド								-S2	
	-	貫通穴付両ロッド						-S20		
		ストローク範囲			1~200mm		1~300mm			
ロッド先端ねじ長さ延長	延長可能長さ			1~10mm		1~20mm			-_K2	
ロッド先端 雄ねじ	M6	M8	M10x1.25	M10x1.25	M10	M10		-_"K5		
ねじ径特殊			M10	M10						
ロッド出寸法延長	延長可能長さ					1~300mm		1~400mm	[2]	-_K8
高温仕様	使用温度範囲max.120℃								-S6	
耐腐食処理	耐腐食性向上							[3]	-R3	
銘番	レーザーマーキング銘番								-TL	

[1] **I** S20 (貫通穴付両ロッド) 時不可
K2 (ロッド先端ねじ長さ延長) 時不可

[2] **K8** シリンダストローク+出寸法延長長さが各サイズの最大ストロークを超えないようご注意ください。

[3] **R3** TL (レーザーマーキング銘番) 時不可

- 注意

R3, R3-K2/-K5/-K8には
食品用グリスNSF-H1を使用しています。

型式記入欄

ADN - [] - [] - [] - P - A - Q - [] - [] - [] - [] - [] - [] - []

ISO 21287規格 ADN

型式データ - Q (回転レス : 角型ロッド)

型式コード									
シリンダサイズ	Φ	50	63	80	100	125	条件	コード	入力コード
M 製品番号		536309	536330	536351	536372	536393			
機能	ISO 21287 薄型シリンダ 複動							ADN	ADN
シリンダサイズΦ [mm]	50	63	80	100	125		-		
ストローク [mm]	1~400		1~500				-		
ロッド先端ねじ	雄ねじ							-A	
	雌ねじ						[1]	-I	
クッション	両端固定クッション							-P	-P
スイッチ用マグネット	装 備							-A	-A
Q 回転レス	角型ロッド							-Q	-Q
ロッドのタイプ	両ロッド							-S2	
	貫通穴付両ロッド							-S20	
	ストローク範囲 1~300mm			1~400mm					
ロッド先端ねじ長さ延長	延長可能長さ 1~20mm			1~30mm		1~40mm		-_K2	
ロッド先端 雄ねじ ねじ径特殊	M12	M12	M16	M16	M20		-"_"K5		
ロッド出寸法延長	延長可能長さ 1~400mm			1~500mm			[2]	-_K8	
高温仕様	使用温度範囲max.120℃							-S6	
耐腐食処理	耐腐食性向上						[3]	-R3	
銘番	レーザーマーキング銘番							-TL	

[1] **I** S20 (貫通穴付両ロッド) 時不可
K2 (ロッド先端ねじ長さ延長) 時不可

[2] **K8** シリンダストローク+出寸法延長長さが各サイズの
最大ストロークを超えないようご注意ください。

[3] **R3** TL (レーザーマーキング銘番) 時不可

- 注意

R3, R3-K2/-K5/-K8には
食品用グリスNSF-H1を使用して
います。

型式記入欄

ADN - [] - [] - [] - P - A - Q - [] - [] - [] - [] - [] - [] - []

ISO 21287規格 ADN

FESTO

型式データ - S1 (強力型ピストンロッド)

型式コード								入力コード	
シリンダサイズ	Φ	25	40	63	100	条件	コード	入力コード	
M 製品番号		536250	536288	536330	536372				
機能	ISO 21287 薄型シリンダ 複動						ADN	ADN	
シリンダサイズΦ [mm]	25	40	63	100		-			
ストローク [mm]	5~300	10~400		10~500		-			
ロッド先端ねじ	雄ねじ							-A	
	雌ねじ						[1]	-I	
クッション	両端固定クッション							-P	-P
スイッチ用マグネット	装 備							-A	-A
O ロッド先端ねじ長さ延長	延長可能長さ 1~20mm				1~30mm			-_K2	
ロッド先端 ねじ径特殊	雄ねじ	M10x1.25	M10x1.25	M12x1.25	M16x1.5		-"_"K5		
	雌ねじ	M10	M12	M16	M20				
ロッド出寸法延長	延長可能長さ 1~300mm		1~400mm		1~500mm		[2]	-_K8	
高温仕様	使用温度範囲max.120℃							-S6	
耐腐食処理	耐腐食性向上							-S1	-S1
銘番	レーザーマーキング銘番							-TL	

[1] **I** K2 (ロッド先端ねじ長さ延長) 時不可

[2] **K8** シリンダストローク+出寸法延長長さが各サイズの最大ストロークを超えないようご注意ください。

型式記入欄

ADN - [] - [] - [] - P - A - [] - [] - [] - [] - S1 - []

クランプユニット付 ADN-KP

複動 - 型式

	ADN	-	20	-	50	-	KP	-	A	-	P	-	A	-	K2
シリーズ															
複動															
ADN	薄型シリンダ														
シリンダサイズΦ[mm]															
ストローク[mm]															
クランプユニット															
KP	内蔵														
ロッド先端ねじ															
A	雄ねじ														
I	雌ねじ														
クッション															
P	両端固定クッション														
スイッチ用マグネット															
A	装備														
バリエーション															
K2	ロッド先端ねじ長さ延長														
K5	ロッド先端ねじ径特殊														
K8	ロッド出寸法延長														
TL	レーザーマーキング銘板														

クランプユニット付 ADN-KP

複動 - テクニカルデータ

FESTO

機能

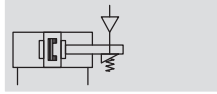

- \varnothing シリンダサイズ
Φ20~100
- | ストローク
10~500mm

バリエーション



K2



K5



K8



注意

ヨーロッパにおいては、EC機械指令に挙げられる追加処理がない限り、Safetyの用途にはご使用いただけません。追加処理がない場合、

この製品はSafety関連の制御システムへの採用には適していません。

基本仕様		Φ	20	25	32	40	50	63	80	100
シリンダサイズ		Φ	20	25	32	40	50	63	80	100
エア接続ポート径	シリンダ		M5	M5	G1/8	G1/8	G1/8	G1/8	G1/8	G1/8
	クランプユニット		M5	M5	M5	G1/8	G1/8	G1/8	G1/8	G1/8
ロッド先端ねじ径 (雌ねじ)			M6	M8			M10		M12	
	K5		M5	M6			M8		M10	
ロッド先端ねじ径 (雄ねじ)			M8	M10x1.25			M12x1.25		M16x1.5	
	K5		M10, M10x1.25	M10, M12			M12, M16		M16, M20, M20x1.5	
アキシャル方向遊び	[mm]		0.5				0.8			
主な構成部品			ピストン							
			ロッド							
			シリンダチューブ							
クッション機構		固定ゴムクッション								
位置検出		近接スイッチ								
取付方法			取付穴 (ソケットボルト)							
			取付ねじ (ソケットボルト)							
			取付金具							
取付姿勢		任意								
クランプの有効方向		両方向								

動作条件と使用環境	
作動流体	圧縮空気 (調質クラス : ISO 8573-1:2010 [7:4:4]) 給油または無給油 (給油の場合常時給油)
使用圧力範囲	[MPa] 0.15~1.0
クランプの最低解放圧力	[MPa] 0.3
使用周囲温度 ¹⁾	[°C] -10~+80
CRCクラス ²⁾	2

1) スイッチ使用時はスイッチの使用温度範囲にも注意のこと

2) = Corrosion Resistance Class (Festo standard FN 940070)

CRC2 : 中程度の保護、屋内使用で結露が発生する場合保護可能、周囲大気に晒される外部の部品には予備的な表面処理が要求される。

クランプユニット付 ADN-KP

複動 - テクニカルデータ

FESTO

許容衝突エネルギー[J]									
シリンダサイズ	Φ	20	25	32	40	50	63	80	100
終端位置への許容衝突エネルギー		0.2	0.3	0.4	0.7	1	1.3	1.8	2.5

許容衝突速度：

$$v_{perm.} = \sqrt{\frac{2 \times E_{perm.}}{m_{dead} + m_{load}}}$$

$v_{perm.}$ 許容衝突速度
 $E_{perm.}$ 許容衝突エネルギー
 m_{dead} 可動部質量
 m_{load} 有効負荷質量

許容負荷質量：

$$m_{load} = \frac{2 \times E_{perm.}}{v^2} - m_{dead}$$

 注意
 ここには全て最大値を示しています。
 許容衝突エネルギーに常にご注意ください。

推カ[N]									
シリンダサイズ	Φ	20	25	32	40	50	63	80	100
押し側理論推力 (使用圧力0.6MPa)		188	295	483	754	1178	1870	3016	4712
引き側理論推力 (使用圧力0.6MPa)		141	247	415	633	990	1682	2721	4418
クランプの静的保持力		350	350	600	1000	1400	2000	5000	5000

 注意
 ここに記載する値は静的負荷の保持力です。この値を超えるとロッドが滑り始めます。稼働中の動的負荷の値が静的保持力を超えないようにしてください。クランプユニットはロッドにかかる負荷に変動があるとバックラッシュフリーにはなりません。

安全について：
 クランプユニットはシリンダにかかる力が釣り合った時に解放されます。それ以外の場合はシリンダが突然動き出す危険性があります。
 シリンダの両側のエアをブロックする方法 (3ポジションのバルブなど) ではセーフティにはなりません。

ワーク重心までの距離x[mm]時の許容横荷重Fq[N]

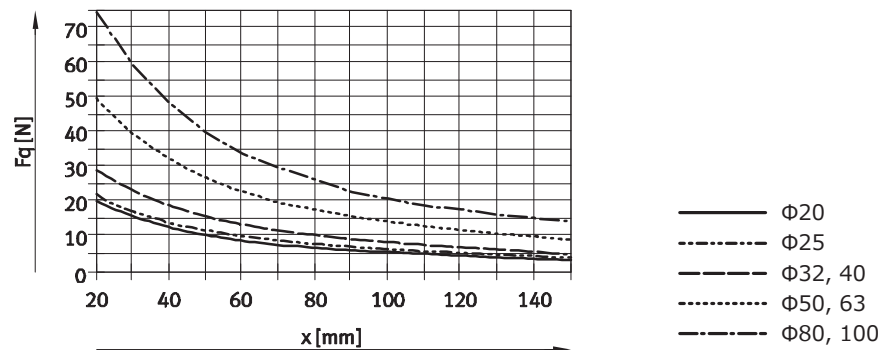

質量[g]									
シリンダサイズ	Φ	20	25	32	40	50	63	80	100
基本質量		282	344	503	789	1268	1894	3973	5497
ストローク10mmあたりの加算質量		22	26	29	45	60	68	93	112
可動部基本質量		53	63	100	173	296	368	755	932
ストローク10mmあたりの可動部加算質量		6	6	9	16	25	25	39	39

クランプユニット付 ADN-KP

複動 - テクニカルデータ

FESTO

材質

断面構造図

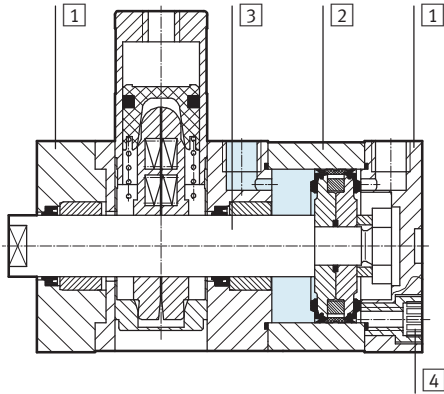

1	カバー		アルミアルマイト処理
2	チューブ		アルミアルマイト処理
3	ロッド		ステンレス
4	ソケットボルト	Φ20~63	めっき鋼
		Φ80, 100	めっき鋼
-	パッキン類		ポリウレタン, ニトリル
	RoHS		対応

クランプユニット付 ADN-KP

複動 - テクニカルデータ

FESTO

外形寸法図 (基本タイプ)

CADデータダウンロード → www.festo.jp

Φ20~63

Φ20, 25

Φ32~63

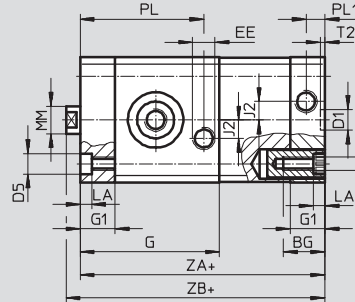
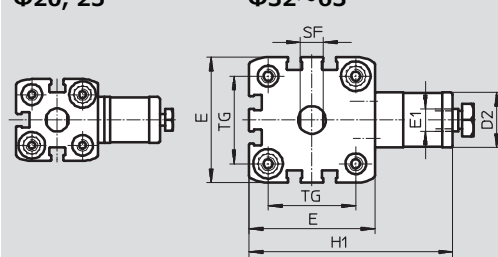

このタイプでは直接取付のみ有効です。

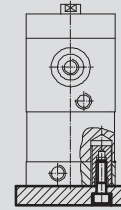

+ = ストローク長さを加算

Φ80, 100

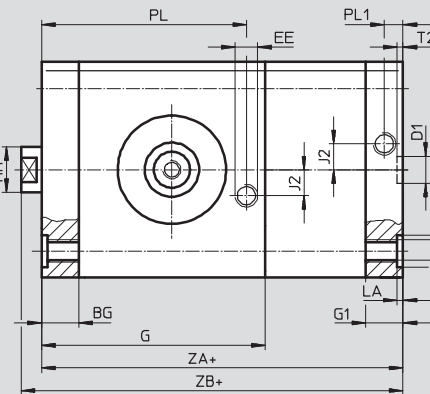
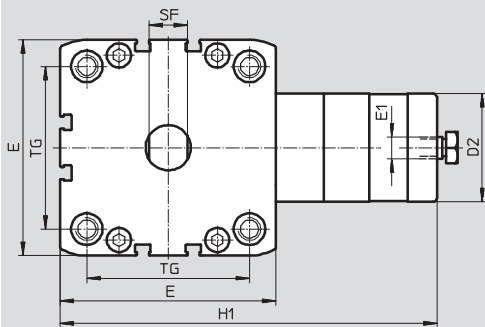

このタイプでは直接取付のみ有効です。

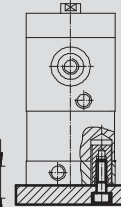

+ = ストローク長さを加算

シリンダ サイズ [mm]	BG	D1 Φ H9	D2 Φ	D5 Φ F9	E	E1	EE	G	G1	H1	J2
20	19.5	9	20	9	35.5 ^{+0.3}	M5	M5	49.8	12	63	2.6
25					39.5 ^{+0.3}			50.6		65	
32	26	9	24	9	47 ^{+0.3}	G1/8	G1/8	56.4	15	68	6
40					54.5 ^{+0.3}			60.4		89	
50	27	12	30	12	65.5 ^{+0.3}	G1/8	G1/8	67.4	15	108	8
63					75.5 ^{+0.3}			76.8		120	
80	17	12	48	15	95.5 ^{+0.6}	G1/8	G1/8	99	16.5	167	11.5
100	21.5				99.6			21.5	176	20	

シリンダ サイズ [mm]	LA	MM Φ	PL	PL1	RT	SF	T2	TG	ZA	ZB
20	+0.2	10	42.8	6	M5	9	2.1	22	74.8	80.8
25			44.6					77.6	83.1	
32	5	12	49.6	8.2	M6	10	2.6	32.5	85.4	91.4
40			53.6					90.4	96.5	
50	20	20	60.6	8.2	M8	17	2.6	46.5	97.4	105.6
63			70					110.8	118.9	
80	2.6	25	90.7	10.5	M10	21	2.6	72	136.5	145.4
100			88.6					145.1	154.1	

クランプユニット付 ADN-KP

複動 - テクニカルデータ

FESTO

外形寸法図 (各バリエーション)

CADデータダウンロード → www.festo.jp

基本タイプ

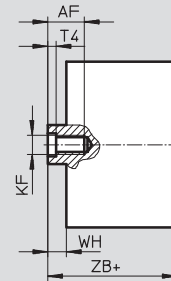
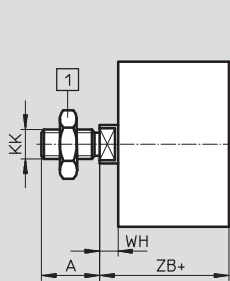

① 先端ナット (DIN 439-B)
Φ32以上にのみ1個付属

+ = ストローク長さを加算

K2 : ロッド先端ねじ長さ延長

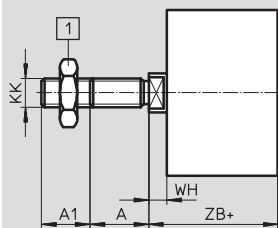

① 先端ナット (DIN 439-B)
Φ32以上にのみ1個付属

+ = ストローク長さを加算

K5 : ロッド先端ねじ径特殊

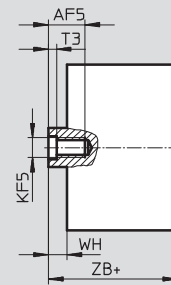
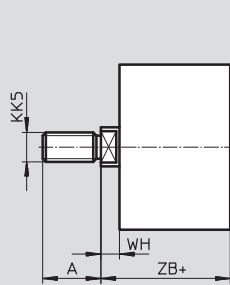

+ = ストローク長さを加算

K8 : ロッド出寸法延長

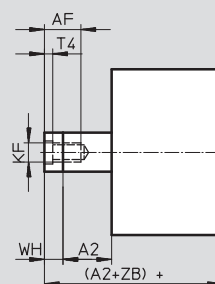
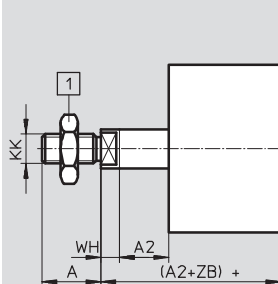

① 先端ナット (DIN 439-B)
Φ32以上にのみ1個付属

+ = ストローク長さを加算

クランプユニット付 ADN-KP

複動 - テクニカルデータ

FESTO

シリンダ サイズ [mm]	A	A1	A2	AF	AF5	KF	KF5					
	-0.5			min.	min.							
20	16	1~20	1~300	14	12	M6	M5					
25	19		1~400	16	14	M8	M6					
32												
40	22		20	1~500	20	16	M10	M8				
50	28	1~30							20	16	M12	M10
63												
80												
100												

シリンダ サイズ [mm]	KK	KK5	T3	T4	WH	ZB
					+1.3	+1.2
20	M8	M10x1.25	2	2.6	5.5	80.8
25		M10				83.1
32	M10x1.25	M10	2.6	3.3	6	91.4
40		M12				96.5
50	M12x1.25	M12	3.3	4.7	8.2	105.6
63		M16				118.9
80	M16x1.5	M16	4.7	6.1	8.9	145.4
100		M20x1.5 M20				154.1

クランプユニット付 ADN-KP

型式データ - 各種バリエーション

FESTO

型式コード								
シリンダサイズ	Φ	20	25	32	40	条件	コード	入力コード
M 製品番号		548206	548207	548208	548209			
機能	クランプユニット付複動型薄型シリンダ, ポートパターンISO規格						ADN	ADN
シリンダサイズΦ [mm]	20	25	32	40		-		
ストローク [mm]	10~300		10~400			-		
クランプユニット	組み込み型						-KP	-KP
ロッド先端ねじ	雄ねじ						-A	
	雌ねじ					[1]	-I	
クッション	両端固定クッション						-P	-P
スイッチ用マグネット	装 備						-A	-A
Q ロッド先端ねじ長さ延長	延長可能長さ 1~20mm						-_K2	
ロッド先端 ねじ径特殊	雄ねじ	M10x1.25	M10x1.25	M10	M10		-" _K5	
	雌ねじ	M5	M5	M6	M6			
ロッド出寸法延長	延長可能長さ 1~300mm			1~400mm		[2]	-_K8	
銘番	レーザーマーキング銘番						-TL	

- [1] **I** K2 (ロッド先端ねじ長さ延長) 時不可
 [2] **K8** シリンダストローク+出寸法延長長さが各サイズの最大ストロークを超えないようご注意ください。

型式記入欄

クランプユニット付 ADN-KP

型式データ - 各種バリエーション

型式コード								
シリンダサイズ	Φ	50	63	80	100	条件	コード	入力コード
M 製品番号		548210	548211	548212	548213			
機能	クランプユニット付複動型薄型シリンダ, ポートパターンISO規格						ADN	ADN
シリンダサイズΦ [mm]	50	63	80	100		-		
ストローク [mm]	10~400mm		10~500mm			-		
クランプユニット	組み込み型						-KP	-KP
ロッド先端ねじ	雄ねじ						-A	
	雌ねじ					[1]	-I	
クッション	両端固定クッション						-P	-P
スイッチ用マグネット	装 備						-A	-A
Q ロッド先端ねじ長さ延長	延長可能長さ 1~20mm		1~30mm				-_K2	
ロッド先端 雄ねじ	M12	M12	M16	M16			-"_"K5	
ねじ径特殊	M16	M16	M20	M20				
雌ねじ	M8	M8	M10	M10				
ロッド出寸法延長	延長可能長さ 1~400mm		1~500mm			[2]	-_K8	
銘板	レーザーマーキング銘板						-TL	

- [1] **I** K2 (ロッド先端ねじ長さ延長) 時不可
- [2] **K8** シリンダストローク+出寸法延長長さが各サイズの最大ストロークを超えないようご注意ください。

型式記入欄

- - - -

エンドロック付 ADN-EL

FESTO

複動 - 型式

ADN - 20 - 100 - ELV - A - P - A - K2

シリーズ

複動	
ADN	薄型シリンダ

シリンダサイズΦ[mm]

ストローク[mm]

エンドロック位置

ELB	両側
ELV	押し側
ELH	引き側

ロッド先端ねじ

A	雄ねじ
I	雌ねじ

クッション

P	両端固定クッション
---	-----------

スイッチ用マグネット

A	装備
---	----

バリエーション

K2	ロッド先端ねじ長さ延長
K5	ロッド先端ねじ径特殊
K8	ロッド出寸法延長
TL	レーザーマーキング銘番

エンドロック付 ADN-EL

複動 - テクニカルデータ

FESTO

機能

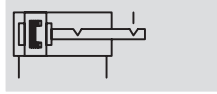

- \varnothing - シリンダサイズ
Φ20~100
- | - ストローク
10~500mm

バリエーション



K2



K5



K8



-  - 注意

ヨーロッパにおいては、EC機械指令に挙げられる追加処理がない限り、Safetyの用途にはご使用いただけません。追加処理がない場合、

この製品はSafety関連の制御システムへの採用には適していません。

基本仕様		Φ	20	25	32	40	50	63	80	100
シリンダサイズ	Φ		20	25	32	40	50	63	80	100
エア接続ポート径			M5	M5	G1/8	G1/8	G1/8	G1/8	G1/8	G1/8
ロッド先端ねじ径 (雌ねじ)	K5		M5	M6	M8	M10	M12	M16		
ロッド先端ねじ径 (雄ねじ)	K5		M8	M10	M10x1.25	M12x1.25	M16			
エンドロック時の アキシアル方向バックラッシュ	[mm]		1.3						2.1	
主な構成部品			ピストン ロッド シリンダチューブ							
エンドロック位置	ELB		両側							
	ELV		押し側							
	ELH		引き側							
クッション機構			固定ゴムクッション							
位置検出			近接スイッチ							
取付方法			取付ねじ (ソケットボルト) 取付金具							
取付姿勢			任意							

-  - 注意

- 頭なしのねじなどもエンドロックの代わりに使用することもできますが、この場合、深くねじ込んでしまうと故障の原因になることがあります。
- 排気ポートは塞がないでください。
- エンドロックはエアシリンダがエンドポジションに到達するとメカ的に (自動に) 機能します。
- エンドロックはエアの圧力が落ちた場合の負荷の落下を防止することを目的としています。
- このシリンダを3ポートのバルブ (特にクローズセンタでかつメタルシール) では使用しないでください。シリンダ内に圧力が残り、ロックが外れることがあります。
- このシリンダを外部ストッパ (ショックアブソーバ、バフア、油圧ブレーキなど) と併用しないでください。
 - 内部の終端位置に確実に到達しない場合があります。
 - エンドロック機構の摩耗時期を早めてしまう可能性があります (ロック側より逆側のチャンバー内の圧力が下がってしまふとロックピストンが解放され、シリンダが動いてしまいます)。

クランプユニット付 ADN-KP

複動 - テクニカルデータ

FESTO

動作条件と使用環境									
シリンダサイズ	Φ	20	25	32	40	50	63	80	100
作動流体		圧縮空気 (調質クラス : ISO 8573-1:2010 [7:4:4]) 給油または無給油 (給油の場合常時給油)							
使用圧力範囲	[MPa]	0.25~1.0				0.15~1.0			
使用周囲温度 ¹⁾	[°C]	-20~+80							
CRCクラス ²⁾		2							

1) スイッチ使用時はスイッチの使用温度範囲にも注意のこと

2) =Corrosion Resistance Class (Festo standard FN 940070)

CRC2 : 中程度の保護、屋内使用で結露が発生する場合保護可能、周囲大気に晒される外部の部品には予備的な表面処理が要求される。

推 力[N]									
シリンダサイズ	Φ	20	25	32	40	50	63	80	100
押し側理論推力 (使用圧力0.6MPa)		188	295	483	754	1178	1870	3016	4712
引き側理論推力 (使用圧力0.6MPa)		141	247	415	686	1057	1750	2827	4524
静的保持力		250	500			2000		5000	

サイズ選定例

注意

シリンダのサイズを決める際には、基本的には上表に示す推力に安全率として50%を見ていただくよう推奨します。

条件 :

取付姿勢 : 垂直 (上向き)
ワーク質量 = 44 kg
 $F = m \times g = 44 \text{ kg} \times 9.81 \text{ m/s}^2 = 431.6 \text{ N}$

計算により :

適切なシリンダサイズを選定

Φ32で見ると...

使用圧力0.6MPa時の理論推力 = 483 N
理論推力の50% = 241.5 N
Φ32の静的保持力 = 500 N
ワークの質量が44kg (431.6 N) の場合、静的保持力としては許容範囲ない (max.500 N) であるが、シリンダの推力としては89%に達している

結果 :

この条件下でのシリンダサイズはΦ40が適切である

許容衝突エネルギー[J]									
シリンダサイズ	Φ	20	25	32	40	50	63	80	100
終端位置への許容衝突エネルギー		0.2	0.3	0.4	0.7	1	1.3	1.8	2.5

$$\text{許容衝突速度 : } v_{\text{perm.}} = \sqrt{\frac{2 \times E_{\text{perm.}}}{m_{\text{dead}} + m_{\text{load}}}}$$

$$\text{許容負荷質量 : } m_{\text{load}} = \frac{2 \times E_{\text{perm.}}}{v^2} - m_{\text{dead}}$$

$v_{\text{perm.}}$ 許容衝突速度
 $E_{\text{perm.}}$ 許容衝突エネルギー
 m_{dead} 可動部質量
 m_{load} 有効負荷質量

注意

ここでは全て最大値を示しています。
許容衝突エネルギーに常にご注意ください。

ワーク重心までの距離x[mm]時の許容横荷重Fq[N]

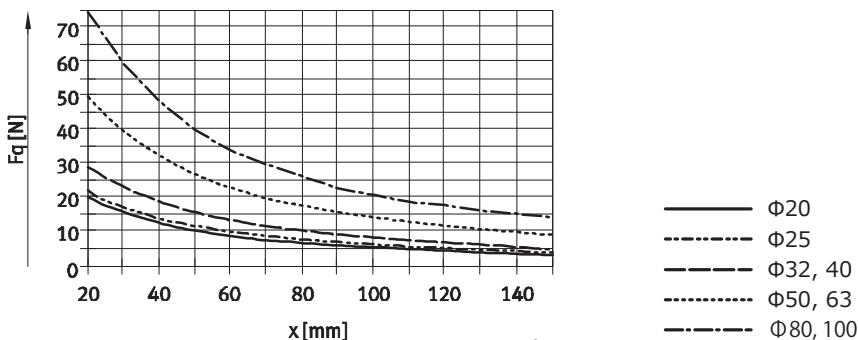

エンドロック付 ADN-EL

複動 - テクニカルデータ

質量[g]									
シリンダサイズ	Φ	20	25	32	40	50	63	80	100
両側エンドロック									
基本質量		234	339	518	665	1334	1734	3300	4735
ストローク10mmあたりの加算質量		22	26	29	38	51	59	79	98
可動部基本質量									
可動部基本質量		43	53	85	101	199	248	475	637
ストローク10mmあたりの可動部加算質量		6	6	9	9	16	16	25	25
押し側エンドロック									
基本質量		177	248	387	498	922	1228	2296	3448
ストローク10mmあたりの加算質量		22	26	29	38	51	59	79	98
可動部基本質量									
可動部基本質量		35	46	75	98	175	225	464	626
ストローク10mmあたりの可動部加算質量		6	6	9	9	16	16	25	25
引き側エンドロック									
基本質量		181	252	380	505	920	1217	2233	3409
ストローク10mmあたりの加算質量		22	26	29	38	51	59	79	98
可動部基本質量									
可動部基本質量		37	45	73	89	168	217	413	582
ストローク10mmあたりの可動部加算質量		6	6	9	9	16	16	25	25

材質

断面構造図

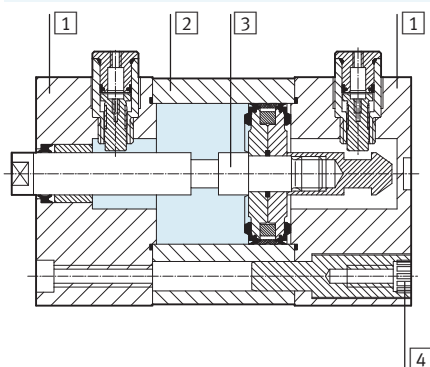

①	カバー	アルミアルマイト処理	
②	チューブ	アルミアルマイト処理	
③	ロッド	ステンレス	
④	ソケットボルト	Φ20~63	めっき鋼
		Φ80, 100	めっき鋼
-	パッキン類	ポリウレタン, ニトリル	
	RoHS	対応	

エンドロック付 ADN-EL

FESTO

複動 - テクニカルデータ

外形寸法図 (基本タイプ)

CADデータダウンロード → www.festo.jp

ELB : 両側エンドロック

Φ20~63

Φ20, 25

Φ32~63

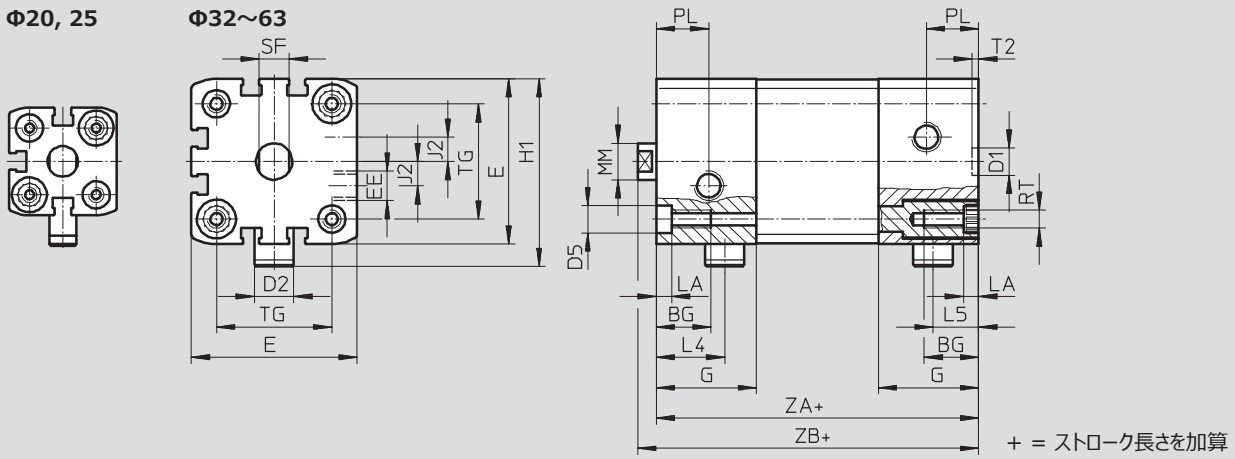

Φ80, 100

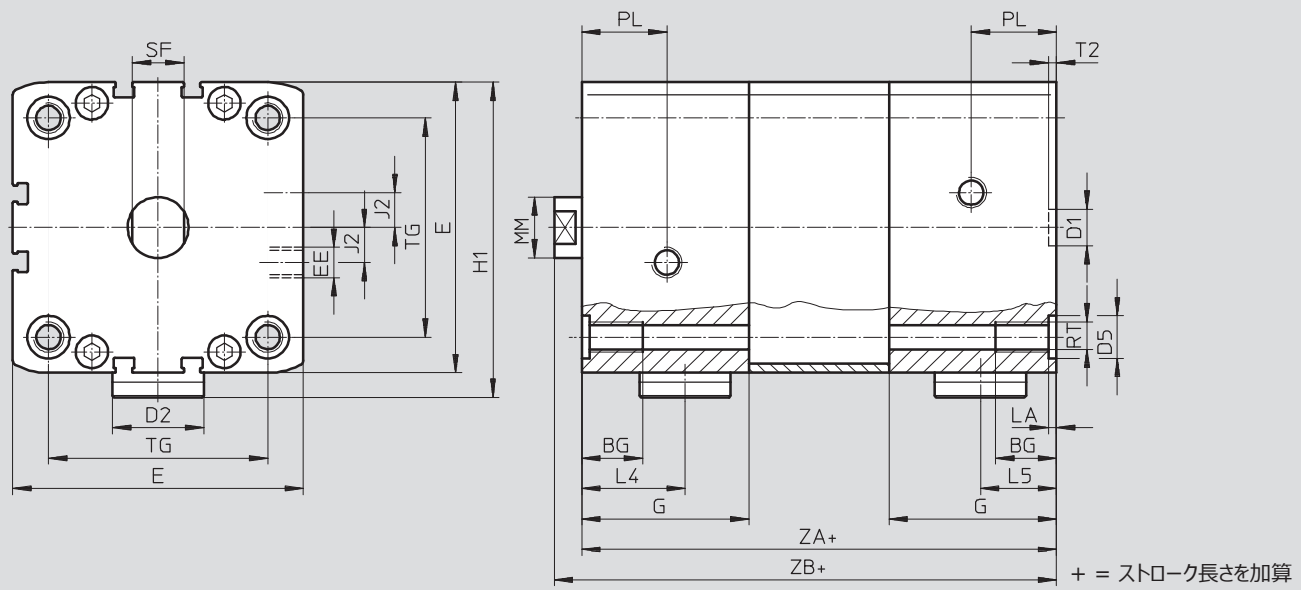

ELV : 押し側エンドロック

ELH : 引き側エンドロック

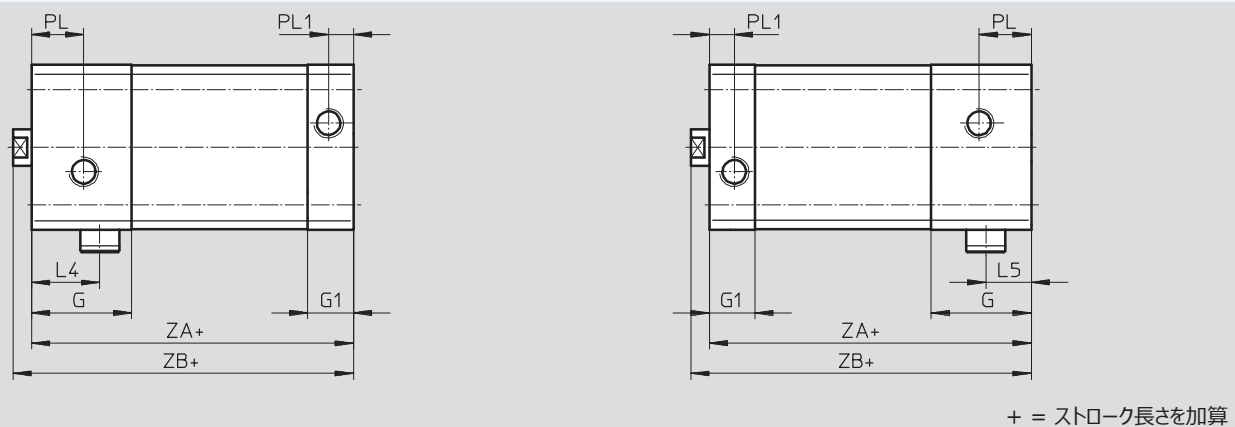

エンドロック付 ADN-EL

複動 - テクニカルデータ

FESTO

シリンダ サイズ [mm]	BG min.	D1 Φ H9	D2 Φ	D5 Φ F9	E	EE	G	G1	H1	J2	L4	L5	
20	18	9	9	9	35.5 ^{+0.3}	M5	25	12	45.5	2.6	18.5	12.5	
25					39.5 ^{+0.3}		29.5		53.3		20.8	14	
32			13		47 ^{+0.3}	33	15	58	6	22.5	15		
40					54.5 ^{+0.3}			77	8				
50	20	12	20	12	65.5 ^{+0.3}	G1/8	43	15	82	11.5	27.5	20.5	
63				75.5 ^{+0.3}	55				16.5		103.5	34	25
80			30	15	95.5 ^{+0.6}		57		21.5	113.5	20	35	27
100					113.5 ^{+0.6}								

シリンダ サイズ [mm]	LA +0.2	MM Φ	PL	PL1	RT	SF h13	T2 +0.1	TG ±0.2	ZA ±0.3		ZB +1.2						
									ELB	ELV, ELH	ELB	ELV, ELH					
20	5	10	6	6	M5	9	2.1	22	63	50	68.8	55.5					
25								26	74	56.5	79.5	62					
32								12	16	8.2	M6	10	32.5	80	62	86	68
40													38	81	63	87.1	69
50	16	21	M8	13	46.5	101	73	109.2	81.2								
63					56.5	105	77	113.1	85.1								
80	2.6	20	28	10.5	M10	17	72	131	92.5	139.9	101.4						
100							89	138	102.5	147	111.5						

エンドロック付 ADN-EL

複動 - テクニカルデータ

FESTO

外形寸法図 (各バリエーション)

CADデータダウンロード → www.festo.jp

基本タイプ

1 先端ナット (DIN 439-B)
Φ32以上にのみ1個付属

+ = ストローク長さを加算

K2 : ロッド先端ねじ長さ延長

1 先端ナット (DIN 439-B)
Φ32以上にのみ1個付属

+ = ストローク長さを加算

K5 : ロッド先端ねじ径特殊

+ = ストローク長さを加算

K8 : ロッド出寸法延長

1 先端ナット (DIN 439-B)
Φ32以上にのみ1個付属

+ = ストローク長さを加算

エンドロック付 ADN-EL

複動 - テクニカルデータ

FESTO

シリンダ サイズ [mm]	A	A1	A2	AF	AF5	KF	KF5
	-0.5			min.	min.		
20	16	1~20	1~300	14	12	M6	M5
25	19		1~400	16	14	M8	M6
32							
40							
50	22	1~30	1~500	20	16	M10	M8
63							
80							
100	28				20	M12	M10

シリンダ サイズ [mm]	KK	KK5	T3	T4	WH +1.3	ZB +1.2	
						ELB	ELV, ELH
20	M8	M10x1.25 M10	2	2.6	5.5	68.8	55.5
25						79.5	62
32	M10x1.25	M10 M12	2.6	3.3	6	86	68
40						87.1	69
50	M12x1.25	M12 M16	3.3	4.7	8.2	109.2	81.2
63						113.1	85.1
80	M16x1.5	M16 M20x1.5 M20	4.7	6.1	8.9	139.9	101.4
100						147	111.5

エンドロック付 ADN-EL

FESTO

型式データ - 各種バリエーション

型式コード									
シリンダサイズ	Φ	20	25	32	40	条件	コード	入力コード	
M	製品番号	548214	548215	548216	548217				
	機能	エンドロック付複動型薄型シリンダ, ポートパターンISO規格						ADN	ADN
	シリンダサイズΦ [mm]	20	25	32	40		-		
	ストローク [mm]	10~300		10~400			-		
	エンドロック位置	両側						-ELB	
		押し側						-ELV	
		引き側						-ELH	
	ロッド先端ねじ	雄ねじ						-A	
		雌ねじ					[1]	-I	
	クッション	両端固定クッション						-P	-P
	スイッチ用マグネット	装 備						-A	-A
Q	ロッド先端ねじ長さ延長	延長可能長さ 1~20mm						-_K2	
	ロッド先端 ねじ径特殊	雄ねじ	M10x1.25	M10x1.25	M10	M10		-_"K5	
		雌ねじ	M10	M10	M12	M12			
	ロッド出寸法延長	延長可能長さ 1~300mm			1~400mm		[2]	-_K8	
	銘板	レーザーマーキング銘板						-TL	

- [1] **I** K2 (ロッド先端ねじ長さ延長) 時不可
 [2] **K8** シリンダストローク+出寸法延長長さが各サイズの
 最大ストロークを超えないようご注意ください。

型式記入欄

エンドロック付 ADN-EL

FESTO

型式データ - 各種バリエーション

型式コード							
サイズ	50	63	80	100	条件	コード	入力コード
M 製品番号	548218	548219	548220	548221			
機能	エンドロック付複動型薄型シリンダ, ポートパターンISO規格					ADN	ADN
シリンダサイズΦ [mm]	50	63	80	100		-__	
ストローク [mm]	10~400		10~500			-__	
エンドロック位置	両側					-ELB	
	押し側					-ELV	
	引き側					-ELH	
ロッド先端ねじ	雄ねじ					-A	
	雌ねじ				[1]	-I	
クッション	両端固定クッション					-P	-P
スイッチ用マグネット	装 備					-A	-A
O ロッド先端ねじ長さ延長	延長可能長さ 1~20mm		1~30mm			-_K2	
ロッド先端 ねじ径特殊	雄ねじ	M12	M12	M16	M16	-_"K5	
	雌ねじ	M16	M16	M20	M20		
	雌ねじ	M8	M8	M20x1.5	M20x1.5		
	雌ねじ	M10	M10	M10	M10		
ロッド出寸法延長	延長可能長さ 1~400mm		1~500mm		[2]	-_K8	
銘板	レーザーマーキング銘板					-TL	

- [1] **I** K2 (ロッド先端ねじ長さ延長) 時不可
 [2] **K8** シリンダストローク+出寸法延長長さが各サイズの最大ストロークを超えないようご注意ください。

型式記入欄

- [] - [] - [] - []

ISO 21287規格 AEN

FESTO

単動 - 型式

AEN - 50 - 25 - A - P - A - Q

シリーズ	
単 動	
AEN	薄型シリンダ

シリンダサイズΦ [mm]	
----------------------	--

ストローク [mm]	
-------------------	--

ロッド先端ねじ	
A	雄ねじ
I	雌ねじ

クッション	
P	両端固定クッション

スイッチ用マグネット	
A	装 備

バリエーション	
Z	スプリングプッシュ
Q	回転レス (角型ロッド)
K2	ロッド先端ねじ長さ延長
K5	ロッド先端ねじ径特殊
K8	ロッド出寸法延長
K10	ロッド材質 = アルミ合金アルマイト処理
S6	高温仕様 (使用温度範囲max. 120℃)
TL	レーザーマーキング銘板

ISO 21287 AEN

単動 - テクニカルデータ

FESTO

機能

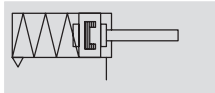

スプリングプッシュ

- シリンダサイズ
Φ12~100

- ストローク
1~25mm

- www.festo.jp

バリエーション



S6



K2



K5



K8



K10

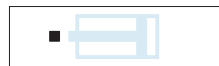

Q

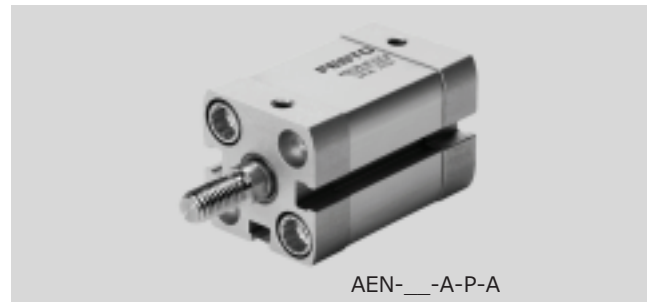

AEN-__-A-P-A

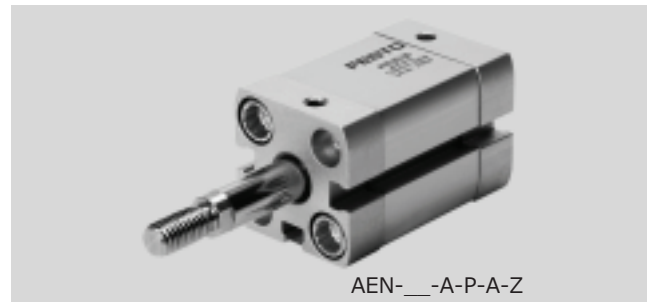

AEN-__-A-P-A-Z

基本仕様											
シリンダサイズ	Φ	12	16	20	25	32	40	50	63	80	100
エア接続ポート径		M5	M5	M5	M5	G1/8	G1/8	G1/8	G1/8	G1/8	G1/8
ロッド先端ねじ径											
雌ねじ		M3	M4	M6	M6	M8	M8	M10	M10	M12	M12
雄ねじ		M5	M6	M8	M8	M10x1.25	M10x1.25	M12x1.25	M12x1.25	M16x1.5	M16x1.5
主な構成部品		ピストン									
		ロッド									
		シリンダチューブ									
クッション機構		固定ゴムクッション									
位置検出		近接スイッチ									
取付方法		取付穴									
		取付ねじ									
		取付金具									
取付姿勢		任意									

動作条件と使用環境											
シリンダサイズ	Φ	12	16	20	25	32	40	50	63	80	100
作動流体		圧縮空気 (調質クラス: ISO 85731:2010 [7:4:4]) 給油または無給油 (給油の場合常時給油)									
使用圧力範囲 [MPa]											
-		0.15~1.0		0.1~1.0							
Z		0.17~1.0	0.22~1.0	0.13~1.0		0.07~1.0	0.06~1.0				
Q		0.15~1.0		0.1~1.0							
使用周囲温度 ¹⁾ [°C]											
-		-20~+80									
S6		0~+120									
CRCクラス ²⁾		2									

1) スイッチ使用時はスイッチの使用温度範囲にも注意のこと

2) =Corrosion Resistance Class (Festo standard FN 940070)

CRC2: 中程度の保護、屋内使用で結露が発生する場合保護可能、周囲大気に晒される外部の部品には予備的な表面処理が要求される。

ISO 21287規格 AEN

単動 - テクニカルデータ

FESTO

推力[N]と許容衝突エネルギー[J]											
シリンダサイズ	Φ	12	16	20	25	32	40	50	63	80	100
AEN											
押し側理論推力 (使用圧力0.6MPa)		56	95	162	259	441	702	1098	1783	2899	4511
AEN-_-Z (スプリングプッシュ)											
引き側理論推力 (使用圧力0.6MPa)		39	65	115	211	373	634	977	1663	2610	4323
終端位置への許容衝突エネルギー		0.04	0.04	0.04	0.08	0.1	0.15	0.18	0.28	0.35	0.7

許容衝突速度：
$$v_{perm.} = \sqrt{\frac{2 \times E_{perm.}}{m_{dead} + m_{load}}}$$

許容負荷質量：
$$m_{load} = \frac{2 \times E_{perm.}}{v^2} - m_{dead}$$

$v_{perm.}$ 許容衝突速度
 $E_{perm.}$ 許容衝突エネルギー
 m_{dead} 可動部質量
 m_{load} 有効負荷質量

 注意
 ここには全て最大値を示しています。
 許容衝突エネルギーに常にご注意ください。

ストローク[mm]時のスプリングの戻り力

Φ12~20

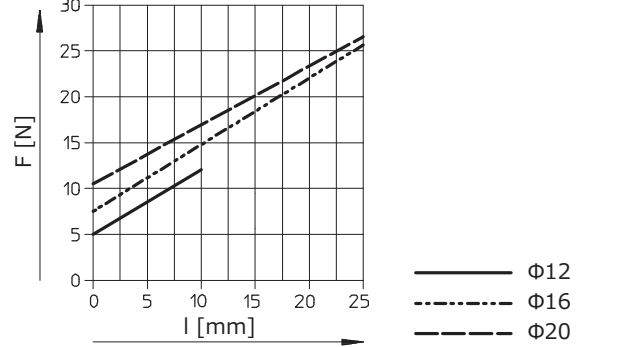

Φ25~100

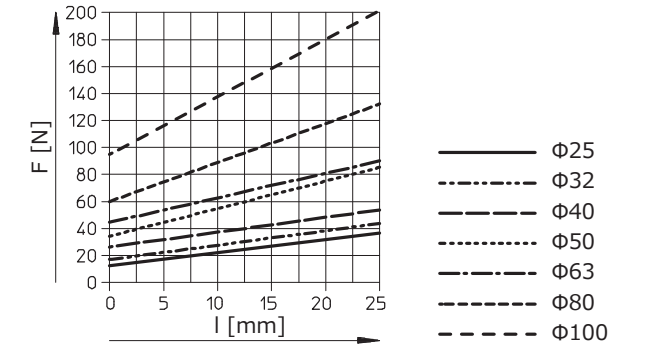

 注意
 摩擦力は取付姿勢や負荷の取り付け方法によって異なります。
 単動シリンダには、できる限り横荷重がかからないよう配慮してください。

ISO 21287規格 AEN

単動 - テクニカルデータ

質量 [g]											
シリンダサイズ	Φ	12	16	20	25	32	40	50	63	80	100
基本質量		77	79	131	156	265	346	540	722	1300	2154
ストローク10mmあたりの加算質量		12	14	21	23	30	37	51	59	79	98
可動部基本質量		9	15	30	50	60	80	140	180	400	570
ストローク10mmあたりの可動部加算質量		2	4	6	6	9	9	16	16	25	25

材質

断面構造図

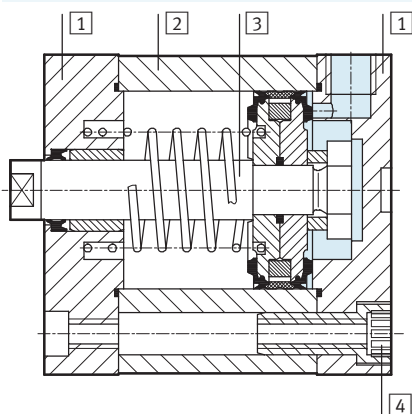

		基本タイプ	S6
①	カバー	Φ12~80 アルミアルマイト処理	
		Φ100 アルミダイカスト	
②	チューブ	アルミアルマイト処理	
③	ロッド	ステンレス	
④	ソケットボルト	Φ12~16 ステンレス	
		Φ20~63 めっき鋼	
		Φ80~100 めっき鋼	
-	パッキン類	ポリウレタン	フッ素
	RoHS	対応	

ISO 21287規格 AEN

単動 - テクニカルデータ

FESTO

外形寸法図 (基本タイプ)

CADデータダウンロード → www.festo.jp

Φ12~63

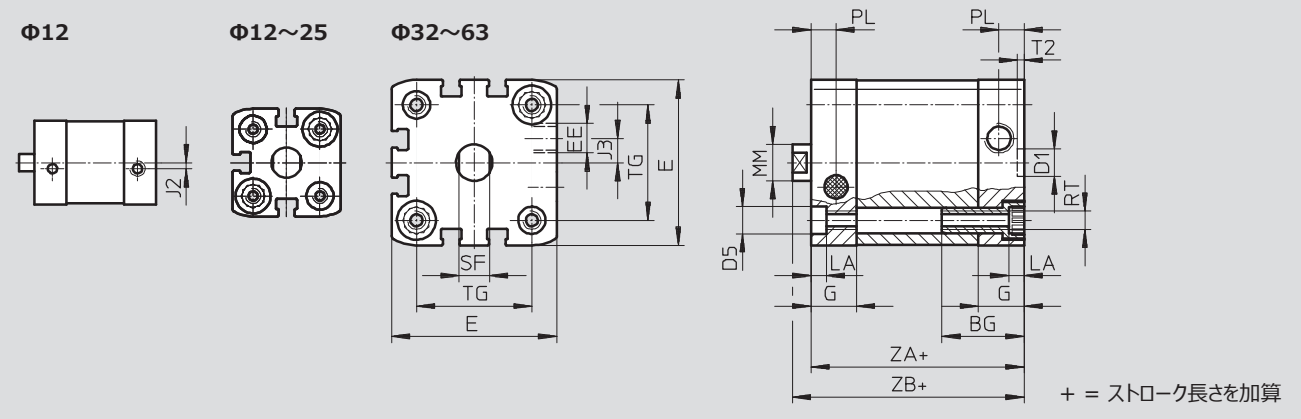

Φ80, 100

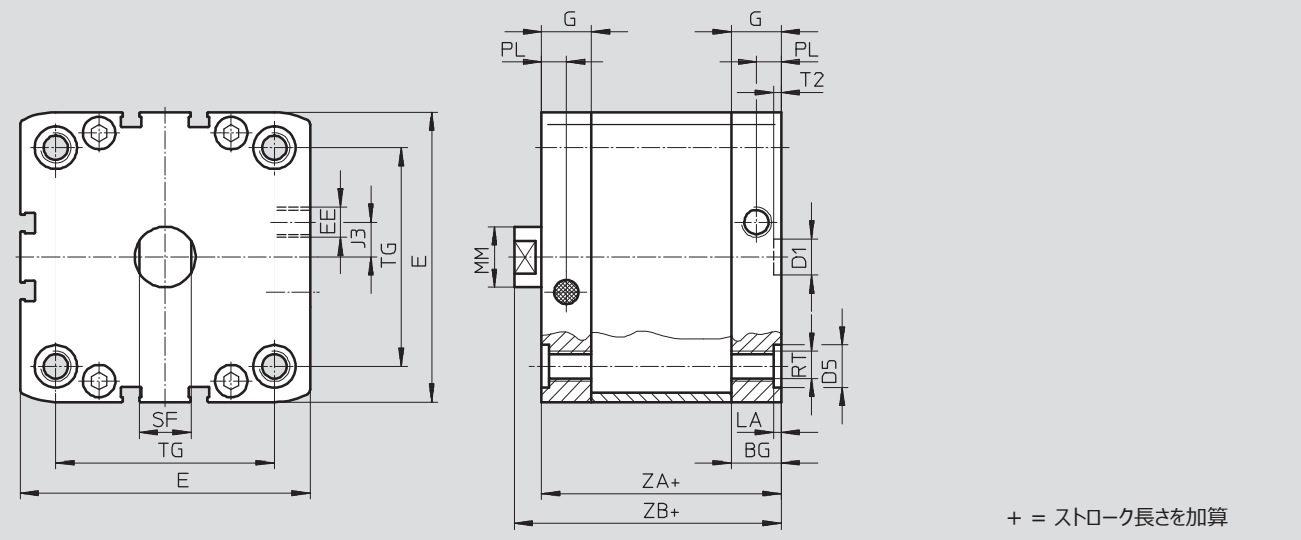

ISO 21287規格 AEN

単動 - テクニカルデータ

シリンダ サイズ [mm]	BG min.	D1 Φ H9	D5 Φ F9	E	EE	G	J2	J3	LA +0.2
12	17	9	6	27.5 ^{+0.3}	M5	10.5	2	-	3.5
16				29 ^{+0.3}		11			
20	19.5		9	35.5 ^{+0.3}		12	2.6		
25				39.5 ^{+0.3}					
32	26	12	9	47 ^{+0.3}	G1/8	15	6		5
40				54.5 ^{+0.3}			8		
50	27		12	65.5 ^{+0.3}		16.5	11.5		
63				75.5 ^{+0.3}					
80	17	15	95.5 ^{+0.6}	21.5	20		2.6		
100	21.5		113.5 ^{+0.6}						

シリンダ サイズ [mm]	MM Φ	PL +0.2	RT	SF h13	T2 +0.1	TG ±0.2	ZA ±0.3	ZB +1.2
12	6	6	M4	5	2.1	16	35	39.2
16	8			7		18		39.7
20	10		M5	9		22	37	42.5
25				26		39	44.5	
32	12	8.2	M6	10	2.6	32.5	44	50
40				38		45	51.1	
50	16		M8	13		46.5	49	53.2
63				56.5		57.1		
80	20	M10	17	72	54	62.9		
100				10.5	89	67	76	

ISO 21287規格 AEN

単動 - テクニカルデータ

FESTO

外形寸法図 (各バリエーション)

CADデータダウンロード → www.festo.jp

基本タイプ

1 先端ナット (DIN 439-B)
Φ32以上にのみ1個付属

+ = ストローク長さを加算

Z : スプリングプッシュ

1 先端ナット (DIN 439-B)
Φ32以上にのみ1個付属

+ = ストローク長さを加算
++ = ストローク長さx2を加算

K2 : ロッド先端ねじ長さ延長

1 先端ナット (DIN 439-B)
Φ32以上にのみ1個付属

+ = ストローク長さを加算

K5 : ロッド先端ねじ径特殊

+ = ストローク長さを加算

K8 : ロッド出寸法延長

1 先端ナット (DIN 439-B)
Φ32以上にのみ1個付属

+ = ストローク長さを加算

ISO 21287規格 AEN

単動 - テクニカルデータ

シリンダ サイズ [mm]	A	A1	A2	AF	AF5	KF	KF5	
	-0.5			min.	min.			
12	10	1~10	1~10	8	-	M3	-	
16	12			10		M4		
20	16	1~20	1~25	14	12	M6	M5	
25								
32	19			16	14	M8	M6	
40								
50	22						16	M10
63				20				
80	28	1~30			20	M12	M10	
100								

シリンダ サイズ [mm]	KK	KK5	T3	T4	WH	ZB
					+1.3	+1.2
12	M5	M6	-	1.5	4.2	39.2
16	M6	M8			4.7	39.7
20	M8	M10x1.25	2	2.6	5.5	42.5
25		M10				44.5
32	M10x1.25	M10	2.6	3.3	6	50
40		M12			6.1	51.1
50	M12x1.25	M12	3.3	4.7	8.2	53.2
63		M16			8.1	57.1
80	M16x1.5	M16	4.7	6.1	8.9	62.9
100		M20x1.5 M20			9	76

ISO 21287規格 AEN

単動 - テクニカルデータ

FESTO

外形寸法図 (各バリエーション)

CADデータダウンロード → www.festo.jp

Q : 回転レス (角型ロッド)

1 先端ナット (DIN 439-B)
Φ32以上にのみ1個付属

+ = ストローク長さを加算

Q-Z : 回転レス (角型ロッド) + スプリングプッシュ

1 先端ナット (DIN 439-B)
Φ32以上にのみ1個付属

+ = ストローク長さを加算
++ = ストローク長さx2を加算

Q-K2 : 回転レス (角型ロッド) + ロッド先端ねじ長さ延長

1 先端ナット (DIN 439-B)
Φ32以上にのみ1個付属

+ = ストローク長さを加算

Q-K5 : 回転レス (角型ロッド) + ロッド先端ねじ径特殊

+ = ストローク長さを加算

Q-K8 : 回転レス (角型ロッド) + ロッド出寸法延長

1 先端ナット (DIN 439-B)
Φ32以上にのみ1個付属

+ = ストローク長さを加算

ISO 21287規格 AEN

単動 - テクニカルデータ

シリンダ サイズ [mm]	A	A1	A2	AF3	B1 □	KF3
	-0.5			min.		
16	12	1~10	1~25	10	7	M4
20	16	1~20		12	9	M5
25				14	10	M6
32	19			16	12	M8
40	22			20	16	M10
50	28	1~30		20	16	M10
63						
80						
100						

シリンダ サイズ [mm]	KK	KK5	T2	WH +1.3	ZB +1.2
16	M6	M8	1.5	4.7	39.7
20	M8	M10x1.25	2	5.5	42.5
25		M10			44.5
32	M10x1.25	M10	2.6	6	50
40				6.1	51.1
50	M12x1.25	M16	3.3	8.2	53.2
63				8.1	57.1
80				8.9	62.9
100	M16x1.5	M16	4.7	9	76

ISO 21287規格 AEN

FESTO

型式データ - 各種バリエーション

型式コード									
シリンダサイズ	Φ	12	16	20	25	32	条件	コード	入力コード
M 製品番号		536414	536415	536416	536417	536418			
機能	ISO 21287 薄型シリンダ 単動							AEN	AEN
シリンダサイズΦ [mm]		12	16	20	25	32		-	
ストローク [mm]		1~10	1~25					-	
ロッド先端ねじ	雄ねじ								-A
	雌ねじ						[1]		-I
クッション	両端固定クッション								-P
スイッチ用マグネット	装 備								-A
O 単動の方向	スプリングプッシュ								-Z
ロッド先端ねじ長さ延長	延長可能長さ		1~10mm			1~20mm	[2]		-K2
ロッド先端 ねじ径特殊	雄ねじ	M6	M8	M10x1.25 M10	M10x1.25 M10	M10 M12	[2]		- "K5
	雌ねじ	-	-	M5	M5	M6			
ロッド出寸法延長	延長可能長さ		1~10mm			1~25mm	[3]		-K8
ロッド材質	-		-			アルミ合金アルマイト処理			-K10
高温仕様	使用温度範囲max.120℃								-S6
銘板	レーザーマーキング銘板								-TL

- [1] I K2 (ロッド先端ねじ長さ延長) 時不可
 [2] K2, K5 K10 (ロッド材質: アルミアルマイト処理) 時不可

- [3] K8 シリンダストローク+出寸法延長長さが各サイズの最大ストロークを超えないようご注意ください。

型式記入欄

ISO 21287規格 AEN

型式データ - 各種バリエーション

型式コード									
シリンダサイズ	Φ	40	50	63	80	100	条件	コード	入カコード
M 製品番号		536419	536420	536421	536422	536423			
機能	ISO 21287 薄型シリンダ 単動							AEN	AEN
シリンダサイズΦ [mm]	40	50	63	80	100		-		
ストローク [mm]	1~25							-	
ロッド先端ねじ	雄ねじ							-A	
	雌ねじ						[1]	-I	
クッション	両端固定クッション							-P	-P
スイッチ用マグネット	装 備							-A	-A
O 単動の方向	スプリングプッシュ							-Z	
ロッド先端ねじ長さ延長	延長可能長さ 1~20mm			1~30mm			[2]	-_K2	
	ロッド先端 ねじ径特殊	雄ねじ	M10	M12	M12	M16	M16	[2]	-_"K5
雌ねじ		M12	M16	M16	M20	M20			
		M6	M8	M8	M10	M10			
ロッド出寸法延長	延長可能長さ 1~25mm						[3]	-_K8	
ロッド材質	アルミ合金アルマイト処理							-K10	
高温仕様	使用温度範囲max.120℃							-S6	
銘板	レーザーマーキング銘板							-TL	

[1] I K2 (ロッド先端ねじ長さ延長) 時不可
[2] K2, K5 K10 (ロッド材質: アルミアルマイト処理) 時不可

[3] K8 シリンダストローク+出寸法延長長さが各サイズの最大ストロークを超えないようご注意ください。

型式記入欄

- [] - [] - [] - [] - [] - [] - []

ISO 21287規格 AEN

FESTO

型式データ - Q (回転レス: 角型ロッド)

型式コード								
シリンダサイズ	Φ	16	20	25	32	条件	コード	入力コード
M 製品番号		536415	536416	536417	536418			
機能	ISO 21287 薄型シリンダ 単動						AEN	AEN
シリンダサイズΦ [mm]	16	20	25	32		-		
ストローク [mm]	1~25						-	
ロッド先端ねじ	雄ねじ						-A	
	雌ねじ					[1]	-I	
クッション	両端固定クッション						-P	-P
スイッチ用マグネット	装 備						-A	-A
O 単動の方向	スプリングブッシュ						-Z	
回転レス	角型ロッド						-Q	-Q
ロッド先端ねじ長さ延長	延長可能長さ							
	1~10mm	1~20mm					-_K2	
ロッド先端 雄ねじ ねじ径特殊	M8	M10x1.25	M10x1.25	M10		-"_"K5		
		M10	M10					
ロッド出寸法延長	延長可能長さ							
	1~25mm					[2]	-_K8	
高温仕様	使用温度範囲max.120℃						-S6	
銘板	レーザーマーキング銘板						-TL	

[1] I K2 (ロッド先端ねじ長さ) 時不可

[2] K8 シリンダストローク+出寸法延長長さが各サイズの最大ストロークを超えないようご注意ください。

型式記入欄

ISO 21287規格 AEN

FESTO

型式データ - Q (回転レス: 角型ロッド)

型式コード									
シリンダサイズ	Φ	40	50	63	80	100	条件	コード	入カコード
M 製品番号		536419	536420	536421	536422	536423			
機能	ISO 21287 薄型シリンダ 単動							AEN	AEN
シリンダサイズΦ [mm]	40	50	63	80	100		-		
ストローク [mm]	1~25							-	
ロッド先端ねじ	雄ねじ							-A	
	雌ねじ						[1]	-I	
クッション	両端固定クッション							-P	-P
スイッチ用マグネット	装 備							-A	-A
O 単動の方向	スプリングプッシュ							-Z	
回転レス	角型ロッド							-Q	-Q
ロッド先端ねじ長さ延長	延長可能長さ 1~20mm				1~30mm			-_K2	
ロッド先端 雄ねじ ねじ径特殊	M10	M12	M12	M16	M16		-"_"K5		
ロッド出寸法延長	延長可能長さ 1~25mm						[2]	-_K8	
高温仕様	使用温度範囲max.120℃							-S6	
銘板	レーザーマーキング銘板							-TL	

[1] I K2 (ロッド先端ねじ長さ延長) 時不可

[2] K8 シリンダストローク+出寸法延長長さが各サイズの最大ストロークを超えないようご注意ください。

型式記入欄

- [] - Q [] - [] - [] - [] - [] - []

ISO 21287規格 ADNP : ポリマー製カバー

アクセサリの概要

FESTO

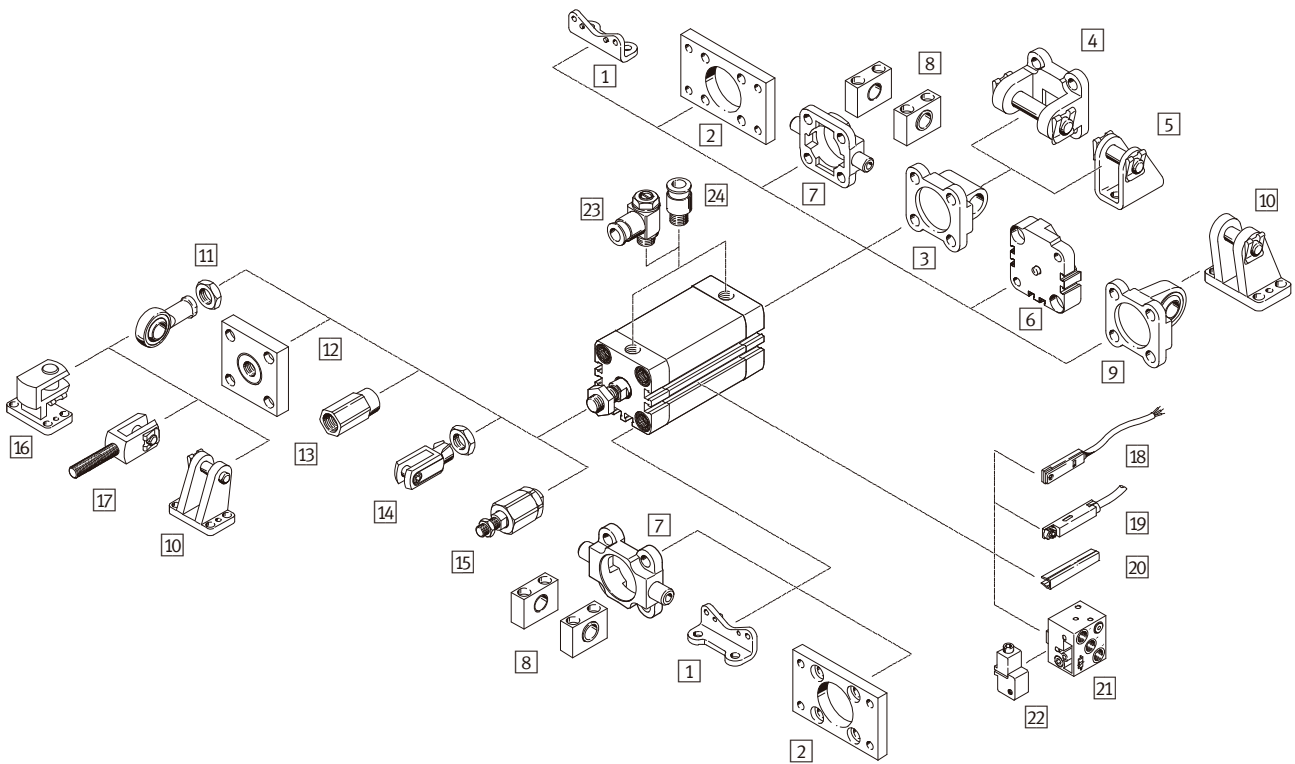

ISO 21287規格 ADNP : ポリマー製カバー

FESTO

アクセサリの概要

取付金具およびその他のアクセサリ		
	説明	→ P.または検索ワード
1	フート金具 HNA	両カバーに組み付け可能 79
2	フランジ金具 FNC	両カバーに組み付け可能 80
3	1山クレビス金具 SNCL	ヘッドカバーにのみ組み付け可能 81
4	2山クレビス金具 SNCB	1山クレビスSNCL用ブラケットとしても使用可能 85
5	1山クレビス用ブラケット LBN/CRLBN	1山クレビスSNCL用ブラケット (Φ12~25) 84
6	マルチポジションキット DPNA	同径のシリンダを背中合わせに組み付けマルチポジションシリンダを形成 83
7	トラニオン金具 ZNCF/CRZNG	両カバーに組み付け可能 86
8	トラニオンブラケット LNZG	トラニオン金具ZNCF/CRZNG用ブラケット 87
9	球面軸受付1山クレビス SNCS	ヘッドカバーにのみ組み付け可能 82
10	1山クレビス用ブラケット LBG	球面軸受付1山クレビスSNCS用ブラケット 82
11	ロッドアイ SGS/CRSGS	球面軸受付 88
12	フランジカバー KSG/KSZ	ラジアル方向のねじれを補正 88
13	アダプタ AD	中空穴付両ロッドに真空パッドを取り付ける場合などに 88
14	2山ナックル SG/CRSG	シリンダの旋廻運動が可能 88
15	フレキシコブラ FK	芯ずれ、偏芯を補正 88
16	クレビスフート LQG	ロッドアイSGS用 89
17	2山ナックル SGA	ロッド先端雌ねじ用 88
18	近接スイッチ SME/SMT-8	スイッチ取付溝に直接取付可能 91
19	近接スイッチ SME/SMT-8M	スイッチ取付溝に直接取付可能 91
20	溝カバー ABP-5-S	スイッチ取付溝・スイッチケーブルの保護 91
21	近接スイッチ SMPO-8E	空気圧信号を出力 91
22	スイッチブラケット SMB-8E	近接スイッチSMPO-8Eの取付用 91
23	スピードコントローラ GRLA/GRLZ	シリンダの速度調整 89
24	ワンタッチコネクタ QS	外径基準チューブの接続 quick star

注意

エア接続ポートに取り付ける継手や
スピードコントローラにはねじがストレート (MねじまたはGねじ) のものを
使用してください。
ねじがテーパになっているものを使うと
カバー部分が破損することがあります。

ISO 21287規格 ADNP : ポリマー製カバー

FESTO

複動 - 型式

		ADNP	-	20	-	50	-	A	-	P	-	A
シリーズ												
複動												
ADNP	薄型シリンダ											
シリンダサイズΦ [mm]												
ストローク [mm]												
ロッド先端ねじ												
A	雄ねじ											
I	雌ねじ											
クッション												
P	両端固定クッション											
スイッチ用マグネット												
A	装備											

ISO 21287規格 ADNP : ポリマー製カバー

FESTO

複動 - テクニカルデータ

機能

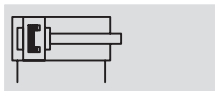

○ シリンダサイズ
Φ20~50

┆ ストローク
5~80mm

www.festo.jp



基本仕様		Φ 20	25	32	40	50
シリンダサイズ	Φ	20	25	32	40	50
エア接続ポート径		M5	M5	G1/8	G1/8	G1/8
ロッド先端ねじ径	雄ねじ	M6	M6	M8	M8	M10
	雌ねじ	M8	M8	M10x1.25	M10x1.25	M10x1.25
主な構成部品		ピストン ロッド シリンダチューブ				
クッション機構		固定ゴムクッション				
位置検出		近接スイッチ				
取付方法		取付穴 (ソケットボルト)				
		取付ねじ (ソケットボルト)				
		取付金具				
取付姿勢		任意				

動作条件と使用環境	
作動流体	圧縮空気 (調質クラス : ISO 8573-1:2010 [7:4:4]) 給油または無給油 (給油の場合常時給油)
使用圧力範囲 [MPa]	0.06~1.0
使用周囲温度 ¹⁾ [°C]	-10~+60
CRCクラス ²⁾	2

1) スイッチ使用時はスイッチの使用温度範囲にも注意のこと

2) = Corrosion Resistance Class (Festo standard FN 940070)

CRC2 : 中程度の保護、屋内使用で結露が発生する場合保護可能、周囲大気に晒される外部の部品には予備的な表面処理が要求される。

ISO 21287規格 ADNP : ポリマー製カバー

FESTO

複動 - テクニカルデータ

推力[N], 許容衝突エネルギー[J]						
シリンダサイズ	Φ	20	25	32	40	50
押し側理論推力 (使用圧力0.6MPa)		188	295	483	754	1178
引き側理論推力 (使用圧力0.6MPa)		141	247	415	686	1057
終端位置への許容衝突エネルギー		0.16	0.24	0.32	0.56	0.80

ワーク重心までの距離x[mm]時の許容横荷重Fq[N]

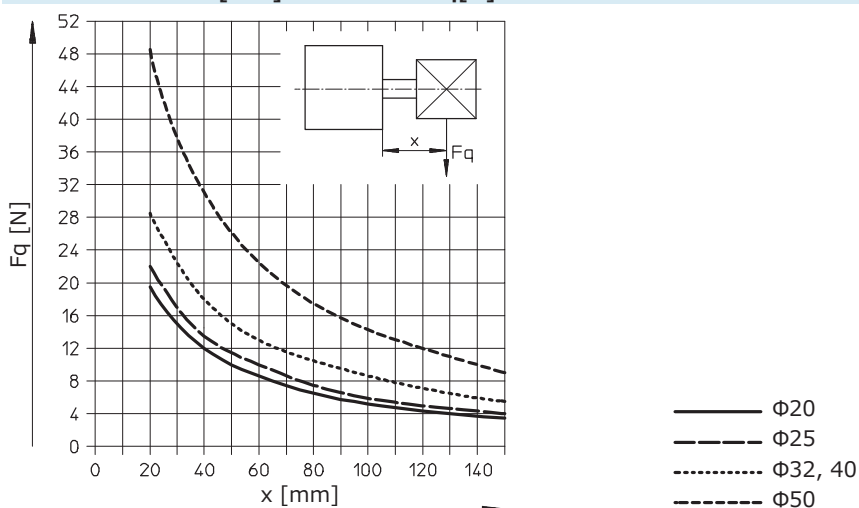

質量[g]						
シリンダサイズ	Φ	20	25	32	40	50
基本質量		115	116	204	240	380
ストローク10mmあたりの加算質量		17	19	24	32	41
可動部基本質量		20	20	45	55	94
ストローク10mmあたりの可動部加算質量		2	2	3	3	6

材質

断面構造図

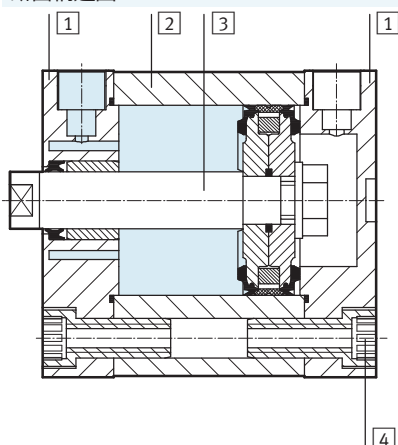

1	カバー	ポリアリルアミド
2	チューブ	アルミアルマイト処理
3	ロッド	アルミアルマイト処理 (先端雄ねじ時鋼インサート)
4	ソケットボルト	めっき鋼
-	パッキン類	ポリウレタン, ニトリル
	RoHS	対応

ISO 21287規格 ADNP : ポリマー製カバー

複動 - テクニカルデータ

外形寸法図 (基本タイプ)

CADデータダウンロード → www.festo.jp

Φ20~50

Φ20, 25

Φ32~63

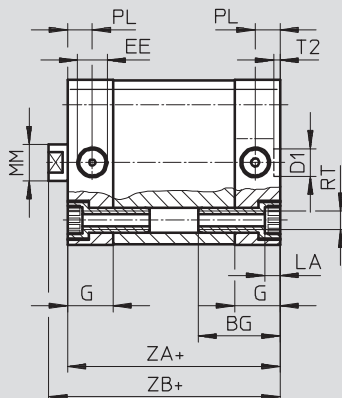
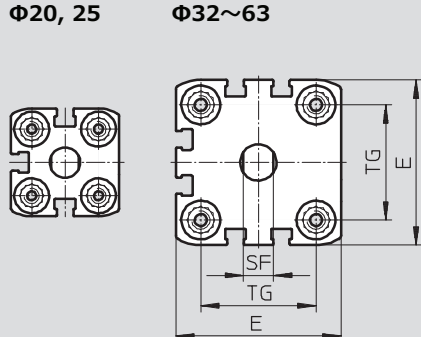

注意

エア接続ポートに取り付ける継手や
スピードコントローラにはねじがストレート
(MねじまたはGねじ) のものを使用してください。
ねじがテーパになっているものを使うと
カバー部分が破損することがあります。

+ = ストローク長さを加算

シリンダ サイズ [mm]	BG	D1 Φ H9	EE	E	G	LA	MM Φ	PL	RT	SF	T2	TG	ZA	ZB
	min.			+0.3		+0.2				h13	+0.1	±0.2	±0.3	+1.2
20	19.5	9	M5	35.5	12	5	10	6	M5	8	2.1	22	37	42.5
25			M5	39.5								26	39	44.5
32	26		G1/8	47	15		12	8.2	M6	10		32.5	44	50
40			G1/8	54.5								38	45	51.1
50	27	12	G1/8	65.5		16		M8	13		46.5		53.2	

外形寸法図 (各バリエーション)

CADデータダウンロード → www.festo.jp

基本タイプ

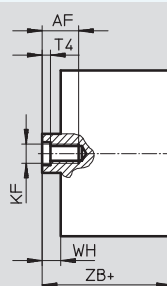
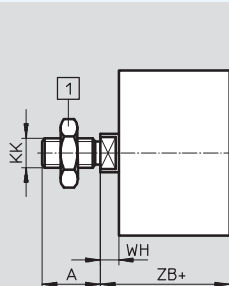

① 先端ナット (DIN 439-B)
Φ32以上にのみ1個付属

+ = ストローク長さを加算

シリンダ サイズ [mm]	A	AF	KF	KK	T4	WH	ZB
	-0.5	min.				+1.3	+1.2
20	16	14	M6	M8	2.6	5.5	42.5
25						44.5	
32	19	16	M8	M10x1.25	3.3	6	50
40						6.1	51.1
50						8.2	53.2

ISO 21287規格 ADNP : ポリマー製カバー

FESTO

複動 - テクニカルデータ

型式データ							
複動	シリンダサイズΦ [mm]	ストローク [mm]	ロッド先端雌ねじ		ロッド先端雄ねじ		
			製品番号	型式	製品番号	型式	
	20	5	571971	ADNP-20-5-I-P-A	571926	ADNP-20-5-A-P-A	
		10	571972	ADNP-20-10-I-P-A	571927	ADNP-20-10-A-P-A	
		15	571973	ADNP-20-15-I-P-A	571928	ADNP-20-15-A-P-A	
		20	571974	ADNP-20-20-I-P-A	571929	ADNP-20-20-A-P-A	
		25	571975	ADNP-20-25-I-P-A	571930	ADNP-20-25-A-P-A	
		30	571976	ADNP-20-30-I-P-A	571931	ADNP-20-30-A-P-A	
		40	571977	ADNP-20-40-I-P-A	571932	ADNP-20-40-A-P-A	
		50	571978	ADNP-20-50-I-P-A	571933	ADNP-20-50-A-P-A	
		60	571979	ADNP-20-60-I-P-A	571934	ADNP-20-60-A-P-A	
	25	25	5	571980	ADNP-25-5-I-P-A	571935	ADNP-25-5-A-P-A
			10	571981	ADNP-25-10-I-P-A	571936	ADNP-25-10-A-P-A
			15	571982	ADNP-25-15-I-P-A	571937	ADNP-25-15-A-P-A
			20	571983	ADNP-25-20-I-P-A	571938	ADNP-25-20-A-P-A
			25	571984	ADNP-25-25-I-P-A	571939	ADNP-25-25-A-P-A
			30	571985	ADNP-25-30-I-P-A	571940	ADNP-25-30-A-P-A
			40	571986	ADNP-25-40-I-P-A	571941	ADNP-25-40-A-P-A
			50	571987	ADNP-25-50-I-P-A	571942	ADNP-25-50-A-P-A
			60	571988	ADNP-25-60-I-P-A	571943	ADNP-25-60-A-P-A
	32	32	10	571989	ADNP-32-10-I-P-A	571944	ADNP-32-10-A-P-A
			15	571990	ADNP-32-15-I-P-A	571945	ADNP-32-15-A-P-A
			20	571991	ADNP-32-20-I-P-A	571946	ADNP-32-20-A-P-A
			25	571992	ADNP-32-25-I-P-A	571947	ADNP-32-25-A-P-A
			30	571993	ADNP-32-30-I-P-A	571948	ADNP-32-30-A-P-A
			40	571994	ADNP-32-40-I-P-A	571949	ADNP-32-40-A-P-A
			50	571995	ADNP-32-50-I-P-A	571950	ADNP-32-50-A-P-A
			60	571996	ADNP-32-60-I-P-A	571951	ADNP-32-60-A-P-A
			80	571997	ADNP-32-80-I-P-A	571952	ADNP-32-80-A-P-A
	40	40	10	571998	ADNP-40-10-I-P-A	571953	ADNP-40-10-A-P-A
			15	571999	ADNP-40-15-I-P-A	571954	ADNP-40-15-A-P-A
			20	572000	ADNP-40-20-I-P-A	571955	ADNP-40-20-A-P-A
			25	572001	ADNP-40-25-I-P-A	571956	ADNP-40-25-A-P-A
			30	572002	ADNP-40-30-I-P-A	571957	ADNP-40-30-A-P-A
			40	572003	ADNP-40-40-I-P-A	571958	ADNP-40-40-A-P-A
			50	572004	ADNP-40-50-I-P-A	571959	ADNP-40-50-A-P-A
			60	572005	ADNP-40-60-I-P-A	571960	ADNP-40-60-A-P-A
			80	572006	ADNP-40-80-I-P-A	571961	ADNP-40-80-A-P-A
	50	50	10	572007	ADNP-50-10-I-P-A	571962	ADNP-50-10-A-P-A
			15	572008	ADNP-50-15-I-P-A	571963	ADNP-50-15-A-P-A
			20	572009	ADNP-50-20-I-P-A	571964	ADNP-50-20-A-P-A
			25	572010	ADNP-50-25-I-P-A	571965	ADNP-50-25-A-P-A
			30	572011	ADNP-50-30-I-P-A	571966	ADNP-50-30-A-P-A
			40	572012	ADNP-50-40-I-P-A	571967	ADNP-50-40-A-P-A
			50	572013	ADNP-50-50-I-P-A	571968	ADNP-50-50-A-P-A
			60	572014	ADNP-50-60-I-P-A	571969	ADNP-50-60-A-P-A
			80	572015	ADNP-50-80-I-P-A	571970	ADNP-50-80-A-P-A

薄型シリンダ

アクセサリ

FESTO

フット金具 HNA-_/HNA-_-R3

材 質：

HNA：めっき鋼

HNA-_-R3：鋼（保護コーティング）

銅およびPTFE不使用

RoHS対応

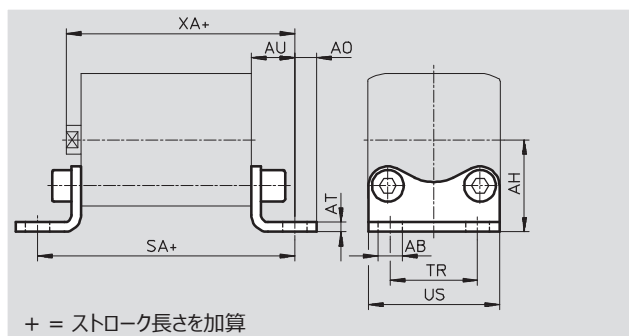

外形寸法と型式データ

シリンダ サイズ [mm]	AB Φ H14	AH JS14	AO	AT ±0.5	AU ±0.2	SA	TR ±0.2	US -0.5	XA
12	5.8	21	5	3	13	61	16	26	52.2
16		22	4.75				18	27.5	52.9
20	7	27	6.25	4	16	69	22	34.5	58.7
25		29					38.5	60.7	
32		33.5					7	46	66.2
40	10	38	9	5	18	81	36	54	69.2
50		45	8		21	87	45	64	74.2
63		50			91	50	75	78.2	
80	12	63	10.5	6	26	106	63	63	89
100	14.5	74	12.5		27	121	75	110	103

シリンダ サイズ [mm]	基本タイプ				R3：耐腐食タイプ			
	CRCクラス ¹⁾	質 量 [g]	製品番号	型 式	CRCクラス ¹⁾	質 量 [g]	製品番号	型 式
12	1	39	537237	HNA-12	3	39	537252	HNA-12-R3
16	1	42	537238	HNA-16	3	42	537253	HNA-16-R3
20	1	84	537239	HNA-20	3	84	537254	HNA-20-R3
25	1	90	537240	HNA-25	3	90	537255	HNA-25-R3
32	1	123	537241	HNA-32	3	123	537256	HNA-32-R3
40	1	157	537242	HNA-40	3	157	537257	HNA-40-R3
50	1	278	537243	HNA-50	3	278	537258	HNA-50-R3
63	1	328	537244	HNA-63	3	328	537259	HNA-63-R3
80	1	634	537249	HNA-80	3	634	537260	HNA-80-R3
100	1	814	537250	HNA-100	3	814	537261	HNA-100-R3

1) = Corrosion Resistance Class (Festo standard FN 940070)

CRC1：軽度の保護、乾燥した屋内使用または輸送・保管（カバーで覆われている部品、外部から目視できない箇所、稼働中は内部に収まっている部品に適用される）。

CRC3：高度の保護、屋外での使用の場合は中程度の腐食性まで保護可能、周囲大気に晒される外部の部品は更に機能的な表面処理を要求される。

薄型シリンダ

アクセサリ

FESTO

フランジ金具 FNC-

材 質：
めっき鋼
銅およびPTFE不使用
RoHS対応

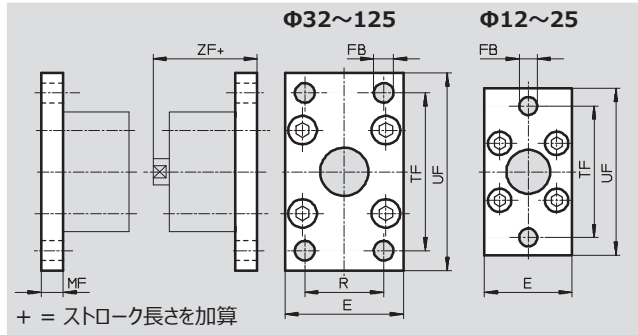

外形寸法と型式データ												
シリンダ サイズ [mm]	E	FB Φ	MF	R	TF	UF ±1	ZF	CRC ¹⁾	質 量 [g]	製品番号	型 式	
12	28	5.5	8	-	40	50	47.2	1	79	537245	FNC-12	
16	29				43	55	47.9	1	88	537246	FNC-16	
20	36	55			70	50.7	1	141	537247	FNC-20		
25	40	6.6			60	76	52.7	1	165	537248	FNC-25	
32	45	7	10	32	64	80	60.2	1	221	174376	FNC-32	
40	54	9		36	72	90	61.2	1	291	174377	FNC-40	
50	65	9	12	45	90	110	65.2	1	536	174378	FNC-50	
63	75			50	100	120	69.2	1	679	174379	FNC-63	
80	93	12	16	63	126	150	79	1	1495	174380	FNC-80	
100	110	14		75	150	175	92	1	2041	174381	FNC-100	
125	132	16	20	90	180	210	112	1	3775	174382	FNC-125	

1) = Corrosion Resistance Class (Festo standard FN 940070)

CRC1: 軽度の保護、乾燥した屋内使用または輸送・保管 (カバーで覆われている部品、外部から目視できない箇所、稼働中は内部に収まっている部品に適用される)。

薄型シリンダ

アクセサリ

FESTO

1山クレビス金具 SNCL-_/SNCL-_R3

材質:

SNCL-_: アルミダイカスト

SNCL-_-R3:

アルミダイカスト (保護コーティング)

銅およびPTFE不使用

RoHS対応

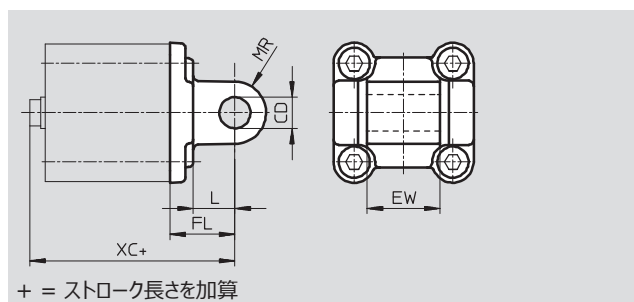
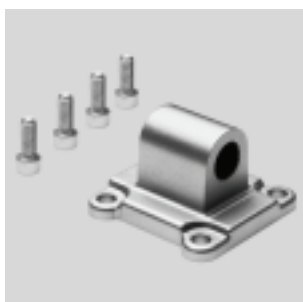

外形寸法と型式データ						
シリンダ サイズ [mm]	CD Φ	EW	FL ±0.2	L	MR	XC
12	6	12 _{h12}	16	10	6	55.2
16						55.9
20	8	16 _{h12}	20	14	8	62.7
25						64.7
32	10	26 ^{-0.2} _{-0.6}	22	13	10	72.2
40						28 ^{-0.2} _{-0.6}
50	32 ^{-0.2} _{-0.6}	27	80.2			
63	16	40 ^{-0.2} _{-0.6}	32	21	16	89.2
80						50 ^{-0.2} _{-0.6}
100	20	60 ^{-0.2} _{-0.6}	41	27	20	117
125	25	70 ^{-0.2} _{-0.6}	50	30	25	142

シリンダ サイズ [mm]	基本タイプ				R3: 耐腐食タイプ			
	CRCクラス ¹⁾	質量 [g]	製品番号	型式	CRCクラス ¹⁾	質量 [g]	製品番号	型式
12	2	20	537790	SNCL-12	3	20	537794	SNCL-12-R3
16	2	21	537791	SNCL-16	3	21	537795	SNCL-16-R3
20	2	38	537792	SNCL-20	3	38	537796	SNCL-20-R3
25	2	41	537793	SNCL-25	3	41	537797	SNCL-25-R3
32	2	71	174404	SNCL-32	-	-	-	-
40	2	95	174405	SNCL-40	-	-	-	-
50	2	158	174406	SNCL-50	-	-	-	-
63	2	225	174407	SNCL-63	-	-	-	-
80	2	436	174408	SNCL-80	-	-	-	-
100	2	606	174409	SNCL-100	-	-	-	-
125	2	1135	174410	SNCL-125	-	-	-	-

1) = Corrosion Resistance Class (Festo standard FN 940070)

CRC2: 中程度の保護、屋内使用で結露が発生する場合保護可能、周囲大気に晒される外部の部品には予備的な表面処理が要求される。

CRC3: 高度の保護、屋外での使用の場合は中程度の腐食性まで保護可能、周囲大気に晒される外部の部品は更に機能的な表面処理を要求される。

薄型シリンダ

アクセサリ

FESTO

球面軸受付 1山クレビス金具 SNCS-

材質:

SNCS-32~80: アルミダイカスト
SNCS-100, 125: 鍛造アルミ合金

銅およびPTFE不使用
RoHS対応

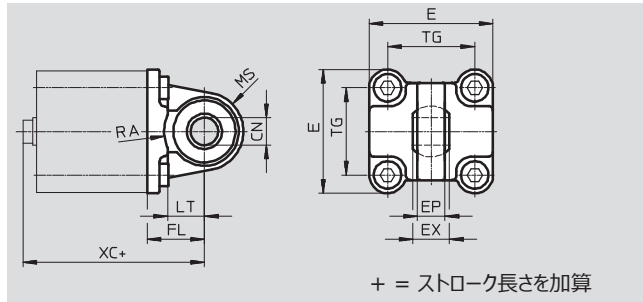
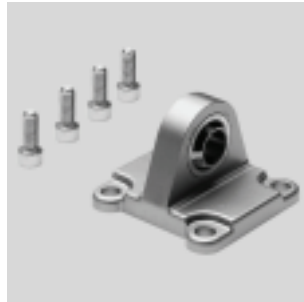

外形寸法と型式データ															
シリンダ サイズ [mm]	CN Φ	E	EP ±0.2	EX	FL ±0.2	LT	MS	RA +1	TG	XC	CRC ¹⁾	質量 [g]	製品番号	型式	
32	10 ^{+0.013}	45 ^{+0.2} _{-0.5}	10.5	14	22	13	15 ^{+0.5}	14.5	32.5	72.2	2	86	174397	SNCS-32	
40	12 ^{+0.015}	54 ^{-0.5}	12	16	25	16	17 ^{+0.5}	17.5	38	75.2	2	122	174398	SNCS-40	
50	16 ^{+0.015}	64 ^{-0.6}	15	21	27	16	20 ^{+0.5}	18.5	46.5	80.2	2	216	174399	SNCS-50	
63	16 ^{+0.015}	75 ^{-0.6}	15	21	32	21	23 ^{-0.5}	23	56.5	89.2	2	281	174400	SNCS-63	
80	20 ^{+0.018}	93 ^{-0.8}	18	25	36	22	28 ^{-0.5}	25	72	99	2	557	174401	SNCS-80	
100	20 ^{+0.018}	109 ^{+0.7}	18	25	41	27	30 ^{±0.5}	95	89	117	2	683	174402	SNCS-100	
125	30 ^{+0.018}	132 ^{+0.7}	25	37	50	30	39 ^{±0.5}	100	110	142	2	1369	174403	SNCS-125	

1) = Corrosion Resistance Class (Festo standard FN 940070)

CRC2: 中程度の保護、屋内使用で結露が発生する場合保護可能、周囲大気に晒される外部の部品には予備的な表面処理が要求される。

1山クレビス用ブラケット LBG

ピンはドウェルピンにより回転
しないようになっています。

材質:

LBG-32~63: 特殊鋳鉄
LBG-80~125: 球状黒鉛鋳鉄

銅およびPTFE不使用
RoHS対応

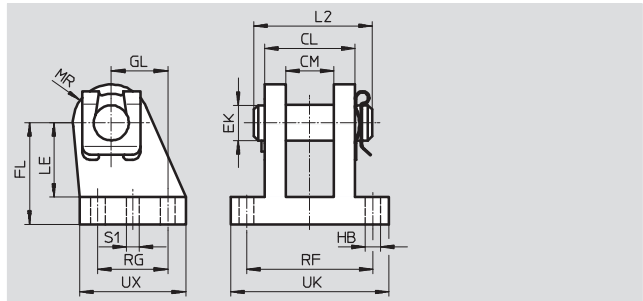

外形寸法と型式データ																		
シリンダ サイズ [mm]	CL ±0.2	CM	EK Φ	FL	GL	HB Φ	L2	LE	MR	RF	RG	S1 Φ	UK	UX	CRC ¹⁾	質量 [g]	製品番号	型式
32	28	14.1	10	32	16	6.8	35	24	12	42	20	4.8	56	36	2	220	31761	LBG-32
40	30	16.1	12	36	20	6.8	39	26	14	44	26	5.8	58	41.5	2	300	31762	LBG-40
50	40	21.1	16	45	25	9.2	50	33	15	56	31	5.8	70	47	2	540	31763	LBG-50
63	40	21.1	16	50	25	9	50	38	17	56	31	7.8	70	49	2	580	31764	LBG-63
80	50	25.1	20	63	30	11	60	49	18	70	36	7.8	89	55	2	1050	31765	LBG-80
100	50	25.1	20	71	41	11	60	56	22	70	46	9.8	89	65	2	1375	31766	LBG-100
125	80	37.2	30	90	60	14	89	70	26	106	70	11.8	128	96	2	4140	31767	LBG-125

1) = Corrosion Resistance Class (Festo standard FN 940070)

CRC2: 中程度の保護、屋内使用で結露が発生する場合保護可能、周囲大気に晒される外部の部品には予備的な表面処理が要求される。

薄型シリンダ

アクセサリ

FESTO

マルチポジションキット DPNA

材質：
 フランジ：アルミアルマイト処理
 ねじ：めっき鋼
 銅およびPTFE不使用
 RoHS対応

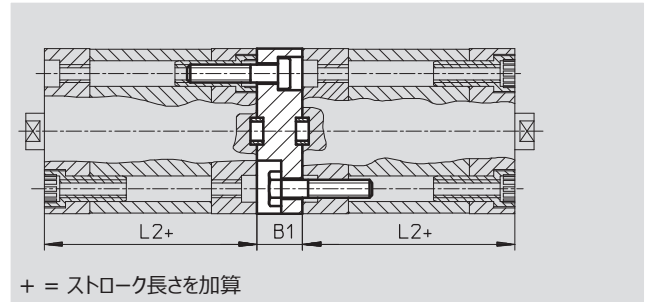

外形寸法と型式データ

シリンダ サイズ [mm]	L2	B1	最大トータル ストローク [mm]	CRC ¹⁾	質量 [g]	製品番号	型式
12	35	13	600	2	28	537263	DPNA-12
16					33	537264	DPNA-16
20					50	537265	DPNA-20
25					60	537266	DPNA-25
32	45	15	800		99	537267	DPNA-32
40					129	537268	DPNA-40
50					196	537269	DPNA-50
63					249	537270	DPNA-63
80	54	17	1000		474	537271	DPNA-80
100	67	19.5			712	537272	DPNA-100

注意

マルチポジションキットを使ってシリンダを組み合わせる場合、合計のストロークが右表の最大値を超えないよう配慮してください。

1) = Corrosion Resistance Class (Festo standard FN 940070)

CRC2 : 中程度の保護、屋内使用で結露が発生する場合保護可能、周囲大気に晒される外部の部品には予備的な表面処理が要求される。

薄型シリンダ

アクセサリ

FESTO

1山クレビス用ブラケット LBN

材 質：めっき鋼

銅およびPTFE不使用
RoHS対応

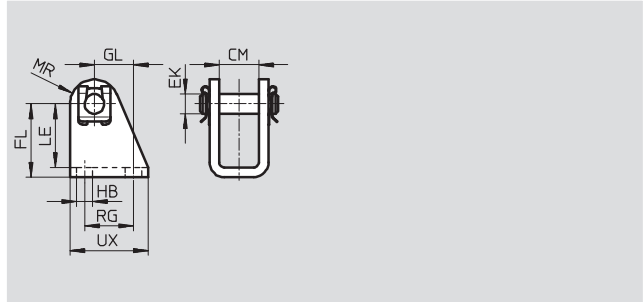

外形寸法と型式データ														
シリンダ サイズ [mm]	CM	EK Φ	FL	GL	HB Φ	LE	MR	RG	UX	CRC ¹⁾	質量 [g]	製品番号	型 式	
12, 16	12.1	6	27 ^{+0.3} _{-0.2}	13	5.5	24	7	15	25	1	40	6058	LBN-12/16	
20, 25	16.1	8	30 ^{+0.4} _{-0.2}	16	6.6	26	10	20	32	1	84	6059	LBN-20/25	

1) = Corrosion Resistance Class (Festo standard FN 940070)

CRC1：軽度の保護、乾燥した屋内使用または輸送・保管（カバーで覆われている部品、外部から目視できない箇所、稼働中は内部に収まっている部品に適用される）。

1山クレビス用ブラケット CRLBN

材 質：ステンレス

銅およびPTFE不使用
RoHS対応

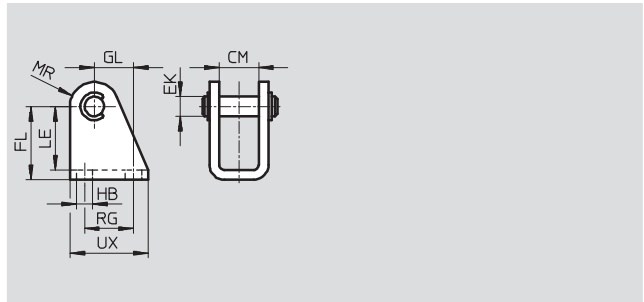

外形寸法と型式データ														
シリンダ サイズ [mm]	CM	EK Φ	FL	GL	HB	LE	MR	RG	UX	CRC ¹⁾	質量 [g]	製品番号	型 式	
12, 16	12.1	6	27 ^{+0.3} _{-0.2}	13	5.5	24	7	15	25	4	39	161862	CRLBN-12/16	
20, 25	16.1	8	30 ^{+0.4} _{-0.2}	16	6.6	26	10	20	32	4	82	161863	CRLBN-20/25	

1) = Corrosion Resistance Class (Festo standard FN 940070)

CRC4：最高度の保護、シビアな耐腐食性 極めて高い腐食性を伴う屋外での使用
食品や薬品製造など、浸透性の強いメディアを使用するエリアの部品に適用
これらのアプリケーションでは場合によっては同等のメディアを使った耐久テストを要求される（FN940082 も参照）

薄型シリンダ

アクセサリ

FESTO

2山クレビス金具

SNCB-_/SNCB-_R3

材質:

SNCB-_: アルミダイカスト

SNCB-_-R3:

アルミダイカスト (保護コーティング)

銅およびPTFE不使用

RoHS対応

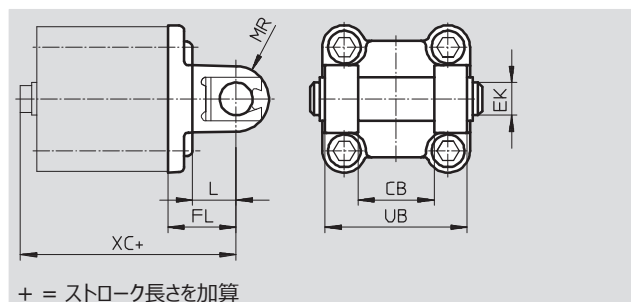

+ = ストローク長さを加算

外形寸法と型式データ

シリンダ サイズ [mm]	CB	EK Φ e8	FL ±0.2	L	MR	UB h14	XC
32	26	10	22	13	8.5	45	72
40	28	12	25	16	12	52	76
50	32	12	27	16	12	60	80
63	40	16	32	21	16	70	89
80	50	16	36	22	16	90	99
100	60	20	41	27	20	110	117
125	70	25	50	30	25	130	142

シリンダ サイズ [mm]	基本タイプ				R3: 耐腐食タイプ			
	CRCクラス ¹⁾	質量 [g]	製品番号	型式	CRCクラス ¹⁾	質量 [g]	製品番号	型式
32	2	103	174390	SNCB-32	3	100	176944	SNCB-32-R3
40	2	155	174391	SNCB-40	3	151	176945	SNCB-40-R3
50	2	232	174392	SNCB-50	3	228	176946	SNCB-50-R3
63	2	375	174393	SNCB-63	3	371	176947	SNCB-63-R3
80	2	636	174394	SNCB-80	3	632	176948	SNCB-80-R3
100	2	1035	174395	SNCB-100	3	986	176949	SNCB-100-R3
125	2	1860	174396	SNCB-125	3	1776	176950	SNCB-125-R3

1) = Corrosion Resistance Class (Festo standard FN 940070)

CRC2: 中程度の保護、屋内使用で結露が発生する場合保護可能、周囲大気に晒される外部の部品には予備的な表面処理が要求される。

CRC3: 高度の保護、屋外での使用の場合は中程度の腐食性まで保護可能、周囲大気に晒される外部の部品は更に機能的な表面処理を要求される。

薄型シリンダ

アクセサリ

FESTO

トランシオン金具

ZNCF-_/CRZNG-_

材質:

ZNCF-_: 特殊鋳鉄

CRZNG-_: 電解研磨特殊鋳鉄

銅およびPTFE不使用

RoHS対応

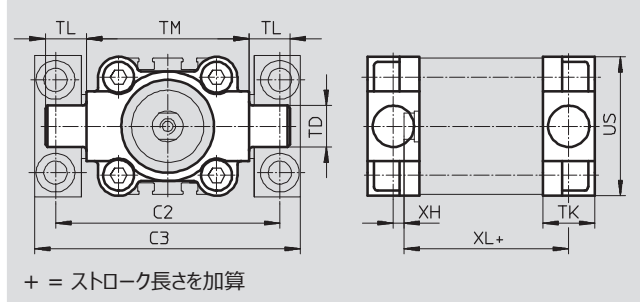

外形寸法と型式データ

シリンダ サイズ [mm]	C2	C3	TD Φ e9	TK	TL	TM	US	XH	XL
32	71	86	12	16	12	50	45	2	58
40	87	105	16	20	16	63	54	4	61.1
50	99	117	16	24	16	75	64	4	64.7
63	116	136	20	24	20	90	75	4	68.5
80	136	156	20	28	20	110	93	5	76.9
100	164	189	25	38	25	132	110	10	95
125	192	217	25	50	25	160	131	14	117

シリンダ サイズ [mm]	基本タイプ				R3: 耐腐食タイプ			
	CRCクラス ¹⁾	質量 [g]	製品番号	型式	CRCクラス ¹⁾	質量 [g]	製品番号	型式
32	2	150	174411	ZNCF-32	4	150	161852	CRZNG-32
40	2	285	174412	ZNCF-40	4	285	161853	CRZNG-40
50	2	473	174413	ZNCF-50	4	473	161854	CRZNG-50
63	2	687	174414	ZNCF-63	4	687	161855	CRZNG-63
80	2	1296	174415	ZNCF-80	4	1296	161856	CRZNG-80
100	2	2254	174416	ZNCF-100	4	2254	161857	CRZNG-100
125	2	3484	174417	ZNCF-125	4	3484	185362	CRZNG-125

1) = Corrosion Resistance Class (Festo standard FN 940070)

CRC2: 中程度の保護、屋内使用で結露が発生する場合保護可能、周囲大気に晒される外部の部品には予備的な表面処理が要求される。

CRC4: 最高度の保護、シビアな耐腐食性 極めて高い腐食性を伴う屋外での使用

食品や薬品製造など、浸透性の強いメディアを使用するエリアの部品に適用

これらのアプリケーションでは場合によっては同等のメディアを使った耐久テストを要求される (FN940082 も参照)

薄型シリンダ

アクセサリ

FESTO

トランシオンブラケット LNZG

材 質：
本 体：アルミアルマイト処理
ベアリング：樹脂

銅およびPTFE不使用
RoHS対応

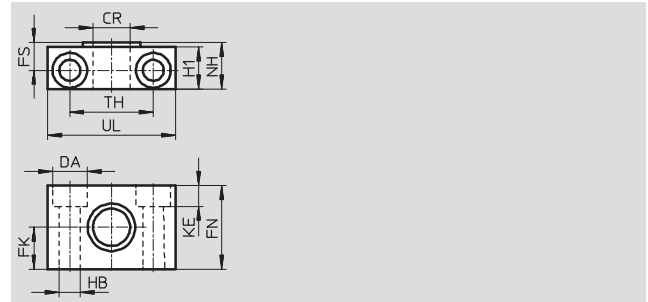

外形寸法と型式データ																
シリンダ サイズ	CR Φ	DA Φ	FK Φ	FN	FS	H1	HB Φ	KE	NH	TH	UL	CRCクラス ¹⁾	質 量	製品番号	型 式	
[mm]	D11	H13	±0.1				H13			±0.2			[g]			
32	12	11	15	30	10.5	15	6.6	6.8	18	32	46	2	83	32959	LNZG-32	
40, 50	16	15	18	36	12	18	9	9	21	36	55	2	129	32960	LNZG-40/50	
63, 80	20	18	20	40	13	20	11	11	23	42	65	2	178	32961	LNZG-63/80	
100, 125	25	20	25	50	16	24.5	14	13	28.5	50	75	2	306	32962	LNZG-100/125	







1) = Corrosion Resistance Class (Festo standard FN 940070)

CRC2：中程度の保護、屋内使用で結露が発生する場合保護可能、周囲大気に晒される外部の部品には予備的な表面処理が要求される。

薄型シリンダ

アクセサリ



FESTO

型式データ - ロッド先端金具				詳細仕様 → ホームページ : piston-rod attachment			
外観	シリンダサイズ	製品番号	型式	外観	シリンダサイズ	製品番号	型式
ロッドアイ SGS				2山ナックル SGA (ロッドアイSGSの受けとして)			
	12	-			12, 16, 20, 25	-	
	16	9254	SGS-M6		32, 40	32954	SGA-M10x1,25
	20, 25	9255	SGS-M8		50, 63	10767	SGA-M12x1,25
	32, 40	9261	SGS-M10x1,25		80, 100	10768	SGA-M16x1,25
	50, 63	9262	SGS-M12x1,25		125	10769	SGA-M20x1,25
	80, 100	9263	SGS-M16x1,5				
	125	9264	SGS-M20x1,5				
2山ナックル SG				フレキシコブラ FK			
	12	-			12	30984	FK-M5
	16	3110	SG-M6		16	2061	FK-M6
	20, 25	3111	SG-M8		20, 25	2062	FK-M8
	32, 40	6144	SG-M10x1,25		32, 40	6140	FK-M10x1,25
	50, 63	6145	SG-M12x1,25		50, 63	6141	FK-M12x1,25
	80, 100	6146	SG-M16x1,5		80, 100	6142	FK-M16x1,5
	125	6147	SG-M20x1,5		125	6143	FK-M20x1,5
フランジコブラ KSG				フランジコブラ KSZ (回転レス専用)			
	12, 16, 20, 25	-			12	-	
	32, 40	32963	KSG-M10x1,25		16	36123	KSZ-M6
	50, 63	32964	KSG-M12x1,25		20, 25	36124	KSZ-M8
	80, 100	32965	KSG-M16x1,5		32, 40	36125	KSZ-M10x1,25
	125	32966	KSG-M20x1,5		50, 63	36126	KSZ-M12x1,25
					80, 100	36127	KSZ-M16x1,5
アダプタ AD							
	12	-					
	16	157328	AD-M6-M5				
		157329	AD-M6-1/8				
		157330	AD-M6-1/4				
	20	157331	AD-M8-1/8				
	25	157332	AD-M8-1/4				
	32	157333	AD-M10x1,25-1/8				
	40	157334	AD-M10x1,25-1/4				
	50	160256	AD-M12x1,25-1/4				
	63	160257	AD-M12x1,25-3/8				

薄型シリンダ

アクセサリ

FESTO

型式データ - ロッド先端金具 (耐腐食)				詳細仕様 → Internet: crsg			
外 観	シリンダサイズ	製品番号	型 式	外 観	シリンダサイズ	製品番号	型 式
ロッドアイ CRSGS				2山ナックル CRSG			
	12	-			12	-	
	16	195580	CRSGS-M6		16, 20	13567	CRSG-M6
	20, 25	195581	CRSGS-M8		20, 25	13568	CRSG-M8
	32, 40	195582	CRSGS-M10x1,25		32, 40	13569	CRSG-M10x1,25
	50, 63	195583	CRSGS-M12x1,25		50, 63	13570	CRSG-M12x1,25
	80, 100	195584	CRSGS-M16x1,5		80, 100	13571	CRSG-M16x1,5
	125	195585	CRSGS-M20x1,5		125	13572	CRSG-M20x1,5
フレキシコブラ CRFK							
	32, 40	2305778	CRFK-M10x1,25				
	50, 63	2305779	CRFK-M12x1,25				
	80, 100	2490673	CRFK-M16x1,5				
	125	2545677	CRFK-M20x1,5				

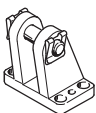
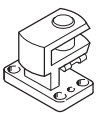
型式データ - ロッド先端金具				詳細仕様 → ホームページ : clevis foot			
外 観	シリンダサイズ	製品番号	型 式	外 観	シリンダサイズ	製品番号	型 式
1山クレビス用ブラケット LBG				クレビスフット LQG			
	32, 40	31761	LBG-32		32, 40	31768	LQG-32
	50, 63	31762	LBG-40		50, 63	31769	LQG-40
	80, 100	31763	LBG-50		80, 100	31770	LQG-50
		31764	LBG-63			31771	LQG-63
	125	31765	LBG-80		125	31772	LQG-80
31766		LBG-100	31773	LQG-100			

型式データ - スピードコントローラ				詳細仕様 → ホームページ : grla								
メータアウト	接 続	適用チューブ外径Φ	タイプ	製品番号	型 式							
	シリンダサイズ											
	12, 16, 20, 25	3	メタルタイプ	193137	GRLA-M5-QS-3-D							
	32, 40, 50, 63, 80, 100	3										
	125	6										

薄型シリンダ

アクセサリ

FESTO

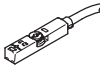
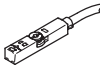

型式データ - スピードコントローラ				詳細仕様 → ホームページ : grlz	
接続 シリンダサイズ	適用チューブ外径φ	タイプ	製品番号 型式		
			メータイン		
	12, 16, 20, 25	3	メタルタイプ	193153	GRLZ-M5-QS-3-D
		4		193154	GRLZ-M5-QS-4-D
		6		193155	GRLZ-M5-QS-6-D
	32, 40, 50, 63, 80, 100	3		193156	GRLZ-1/8-QS-3-D
		4		193157	GRLZ-1/8-QS-4-D
		6		193158	GRLZ-1/8-QS-6-D
		8		193159	GRLZ-1/8-QS-8-D
	125	-		151195	GRLZ-1/4-B



型式データ - 無接点近接スイッチ					詳細仕様 → ホームページ : smt	
取付方法	スイッチング Output	配線方式	ケーブル長さ [m]	製品番号	型式	
ノーマルオープン						
	シリンダチューブのスイッチ取付溝に 上部よりインサート	PNP	3線ケーブル	2.5	574335	SMT-8M-A-PS-24V-E-2,5-OE
			3ピンM8x1プラグ	0.3	574334	SMT-8M-A-PS-24V-E-0,3-M8D
			3ピンM12x1プラグ	0.3	574337	SMT-8M-A-PS-24V-E-0,3-M12
		NPN	3線ケーブル	2.5	574338	SMT-8M-A-NS-24V-E-2,5-OE
			3ピンM8x1プラグ	0.3	574339	SMT-8M-A-NS-24V-E-0,3-M8D
ノーマルクローズ						
	シリンダチューブのスイッチ取付溝に 上部よりインサート	PNP	3線ケーブル	7.5	574340	SMT-8M-A-PO-24V-E-7,5-OE

薄型シリンダ

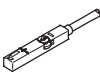
アクセサリ

FESTO

型式データ - 有接点近接スイッチ					詳細仕様 → ホームページ : sme	
	取付方法	スイッチング Output	配線方式	ケーブル長さ [m]	製品番号	型式
ノーマルオープン						
	シリンダチューブのスイッチ取付溝に上部よりインサート	接点	3線ケーブル	2.5	543862	SME-8M-DS-24V-K-2,5-OE
				5.0	543863	SME-8M-DS-24V-K-5,0-OE
			2線ケーブル	2.5	543872	SME-8M-ZS-24V-K-2,5-OE
			3ピンM8x1プラグ	0.3	543861	SME-8M-DS-24V-K-0,3-M8D
	シリンダチューブのスイッチ取付溝端よりスライド	接点	3線ケーブル	2.5	150855	SME-8-K-LED-24
				3ピンM8x1プラグ	0.3	150857
ノーマルクローズ						
	シリンダチューブのスイッチ取付溝端よりスライド	接点	3線ケーブル	7.5	160251	SME-8-O-K-LED-24

型式データ - ケーブル付ソケット					詳細仕様 → ホームページ : nebu	
	スイッチ側配線方式	逆側配線方式	ケーブル長さ [m]	製品番号	型式	
	3ピンM8x1ストレートソケット	3線ケーブル, バラ	2.5	541333	NEBU-M8G3-K-2,5-LE3	
			5	541334	NEBU-M8G3-K-5-LE3	
	5ピンM12x1ストレートソケット	3線ケーブル, バラ	2.5	541363	NEBU-M12G5-K-2,5-LE3	
			5	541364	NEBU-M12G5-K-5-LE3	
	3ピンM8x1アングルソケット	3線ケーブル, バラ	2.5	541338	NEBU-M8W3-K-2,5-LE3	
			5	541341	NEBU-M8W3-K-5-LE3	
	5ピンM12x1アングルソケット	3線ケーブル, バラ	2.5	541367	NEBU-M12W5-K-2,5-LE3	
			5	541370	NEBU-M12W5-K-5-LE3	

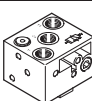
型式データ - 空気圧式近接スイッチ			詳細仕様 → ホームページ : smpo	
	接続ポート径	製品番号	型式	
3ポートノーマルクローズ				
	M5ねじ	178563	SMPO-8E	

型式データ - スイッチ取付金具			詳細仕様 → ホームページ : smb	
	取付方法	製品番号	型式	
	T溝にクランプ	178230	SMB-8E	

型式データ - 溝カバー				
	取付方法	販売単位	製品番号	型式
	溝内にインサート	0.5mx2本	151680	ABP-5-S

.com.ar
.at
.com.au
.be
.bg
.com.br
.by
.ca
.ch
.cl
.cn
.co
.cz
.de
.dk
.ee
.es
.fi
.fr
.gr
.hk
.hr
.hu
.co.id
.ie
.co.il
.in
.ir
.it
.jp
.kr
.lt
.lv
.mx

FESTO

Festo worldwide
www.festo.jp

.com.my
.nl
.no
.co.nz
.pe
.ph
.pl
.pt
.ro
.ru
.se
.sg
.si
.sk
.co.th
.com.tr
.tw
.ua
.co.uk
.us
.co.ve
.vn
.co.za

フェスト株式会社

本社 :
〒224-0025
横浜市都筑区早濑1-26-10

横浜営業所
TEL: 045-593-5611
FAX: 045-593-5678

名古屋営業所
TEL: 052-325-8383
FAX: 052-325-8384

大阪営業所
TEL: 06-4807-4540
FAX: 06-4807-4560

URL : www.festo.jp
E-mail : info_jp@festo.com