

Distributeurs proportionnels VPWP

FESTO



Distributeurs proportionnels VPWP

Désignations

		VPWP	6	L	5	Q6	10	E	F
Série									
VPWP	Distributeur proportionnel								
Diamètre nominal									
Type de distributeur									
L	Distributeur à raccordement direct								
Fonction d'acheminement									
5	Distributeur 5/3								
Raccord pneumatique									
Q6	Raccord enfichable 6 mm								
Q8	Raccord enfichable 8 mm								
Q10	Raccord enfichable 10 mm								
Q	Taraudage sans raccord à vis								
Plage de pression									
10	0 ... 10 bar								
Type d'indication									
E	LED uniquement								
Echappement									
D	Echappement canalisé								
F	Silencieux plat								
G	Taraudage sans raccord à vis								

Distributeurs proportionnels VPWP

Périphérie

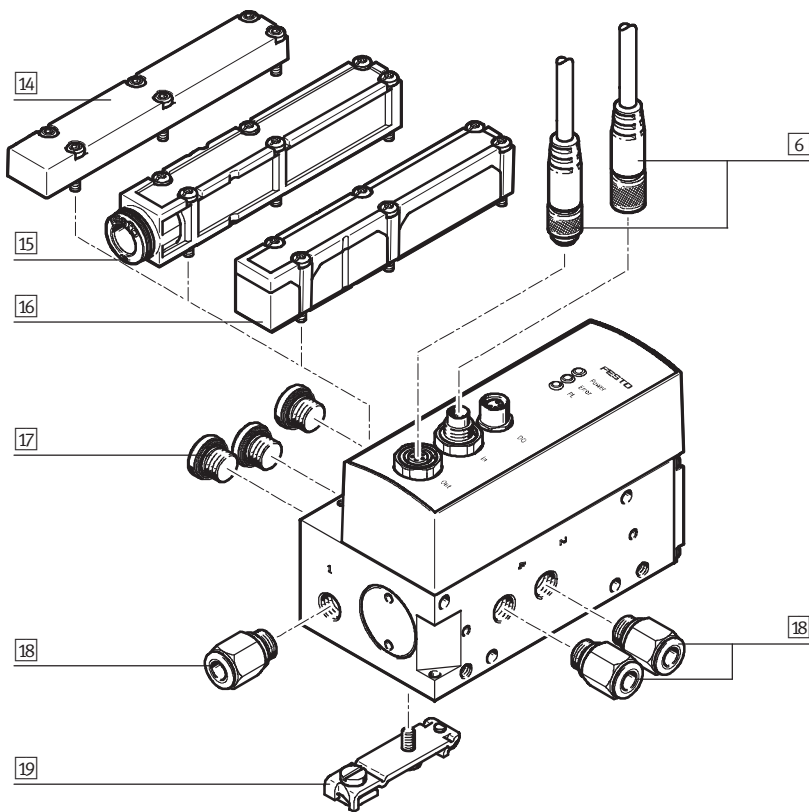





Accessoires			
	Description	→ Page/Internet	
6	Câble de liaison KVI-CP-3	Pour le raccordement du distributeur proportionnel VPWP au régulateur de fin de course CPX-CMPX/contrôleur d'axe CPX-CMAX ou à l'interface de capteur CASM	13
14	Plaque d'obturation VABB-P3-1	Permet l'utilisation des raccords sur la plaque	13
15	Plaque VMPA-AP	Pour la mise en commun de l'échappement	13
16	Plaque VMPA-APU	Avec silencieux plat	13
17	Bouchon B	Pour l'obturation des raccords d'échappement sur la plaque	Bouchons
18	Raccord enfichable QS	<ul style="list-style-type: none"> ■ Raccords enfichables codés par couleur pour un raccordement par tuyaux simple et exempt d'erreur ■ Pour le raccordement de tuyaux pneumatiques à diamètre extérieur calibré 	13
19	Fixation CPASC1-BG, CPV10/14-VI-BG	Pour la fixation à un rail	13

Distributeurs proportionnels VPWP

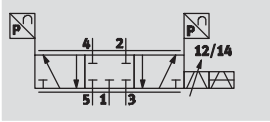
Fiche de données techniques

Fonction



-  - Tension
24 V CC
-  - Débit
350 ... 1 400 l/min
-  - Pression
0 ... 10 bar



Caractéristiques techniques générales				
Diamètre nominal		4	6	8
Raccord pneumatique		G1/8		G1/4
Diamètre nominal	[mm]	4	6	8
Débit nominal normal	[l/min]	350	700	1 400
Fonction de distributeur		Distributeur proportionnel 5/3, fermé		
Conception		Distributeur à tiroir avec capteurs de pression intégrés		
Principe d'étanchéité		Dur		
Type de commande		Electrique		
Type de rappel		Ressort magnétique		
Type de pilotage		Direct		
Sens d'écoulement		Irréversible		
Type de fixation		- Fixation directe sur trou traversant - Sur rail		
Position de montage ¹⁾		Couché de préférence (éléments d'affichage vers le haut)		
Poids du produit	[g]	780	780	1 060
Capteurs de pression				
Reproductibilité FS	[%]	< 1		
Résolution de pression	[bar]	0,01		
Erreur de linéarité FS ²⁾	[%]	< 1,5		
Diagnostic				
Affichage par voyants	Vert	Tension de service nominale		
	Rouge	Erreur		
	Jaune	Tension de charge		
Diagnostic spécifique des appareils via l'interface de commande		- Sous-tension (tension de service ou tension sous charge) - Surveillance de température - Distributeur bloqué - Surveillance de court-circuit - Données matérielles		
Interface de commande				
Données		Bus CAN avec protocole Festo		
		Numérique		
		Résistance de terminaison intégrée		
Connexion électrique		5 pôles		
		M9		
		Connecteur mâle		

1) Si le distributeur proportionnel risque de bouger en cours de fonctionnement, il doit être monté perpendiculairement au sens de déplacement

2) Par rapport à 6 bar

Distributeurs proportionnels VPWP

Fiche de données techniques

FESTO

Caractéristiques électriques		
Alimentation de puissance		
Plage de tensions de service	[V CC]	18 ... 30
Tension de service nominale	[V CC]	24
Plage de la tension de charge	[V CC]	18 ... 30
Tension de charge nominale	[V CC]	24
Ondulation résiduelle	[V _{ss}]	4
Courant absorbé max. (logique)	[A]	0,15
Courant absorbé max. (commande du vérin)	[A]	1,2
Exigence en matière d'alimentation électrique		PELV
Consigne de sécurité		Si l'interface de commande est dérégulée, le distributeur adopte la position médiane fermée
Sortie numérique (connecteur D0, PIN2)		
Tension d'alimentation	[V CC]	24 (provenant de la tension sous charge)
Courant de charge max.	[mA]	500
Caractéristiques		<ul style="list-style-type: none"> - Logique positive (PNP) selon CEI 61131-2 - Pas de séparation galvanique - Protection contre les courts-circuits - Renvoi d'alimentation sans destruction
Sortie de tension (connecteur D0, PIN4)		
Tension d'alimentation	[V CC]	24 (provenant de la tension sous charge)
Courant de charge max.	[mA]	500
Caractéristiques		<ul style="list-style-type: none"> - Logique positive (PNP) selon CEI 61131-2 - Pas de séparation galvanique - Protection contre les courts-circuits - Renvoi d'alimentation sans destruction

Conditions de fonctionnement et d'environnement	
Fluide de service	Air comprimé filtré, non lubrifié, finesse du filtre 5 µm
Pression de service	[bar] 0 ... 10
Pression de service nominale	[bar] 6
Température ambiante	[°C] 0 ... 50
Température du fluide	[°C] 0 ... 50
Température de stockage	[°C] -20 ... +70
Marque CE (voir la déclaration de conformité)	Selon la directive européenne en matière de compatibilité électromagnétique
Protection ¹⁾	IP65
Résistance aux vibrations selon DIN/CEI 68 partie 2-6	Pour la fixation sur panneau : testée selon la sensibilité 2 Pour le montage sur rail : testée selon la sensibilité 1
Résistance aux chocs continus selon DIN/CEI 68 partie 2-27	Pour la fixation sur panneau : testée selon la sensibilité 2 Pour le montage sur rail : testée selon la sensibilité 1

1) Après montage, avec connecteur, avec pression nominale et tuyauterie

2) Pour frein ou unité de blocage

Affectation des broches

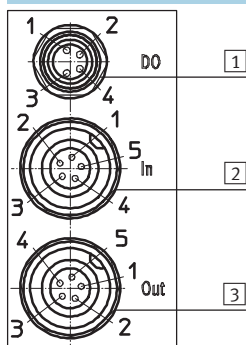

[1] D0, connecteur femelle M8 4 pôles	
Broche	Fonction
1	-
2	Sortie numérique
3	0 V
4	Sortie en tension de 24 V
-	
-	

[2] IN, connecteur mâle M9 5 pôles	
Broche	Fonction
1	Tension de service de 24 V
4	Tension sous charge de 24 V
3	0 V
4	CAN_H
5	CAN_L
-	FE

[3] OUT, connecteur femelle M9 5 pôles	
Broche	Fonction
1	24 V Tension de service
2	24 V Tension de puissance
3	0 V
4	CAN_H
5	CAN_L
-	FE

Distributeurs proportionnels VPWP

Fiche de données techniques

Débit q_{nN} en fonction du pilotage numérique v_c * [100 %]

Diamètre nominal 4

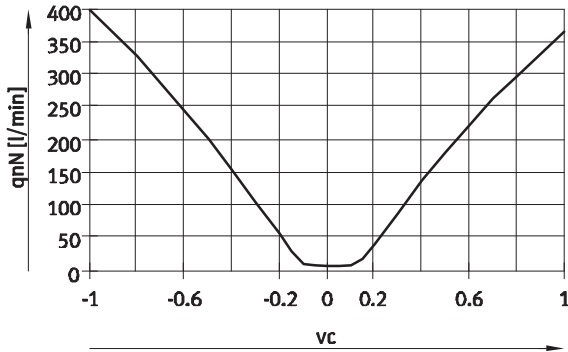

Diamètre nominal 6

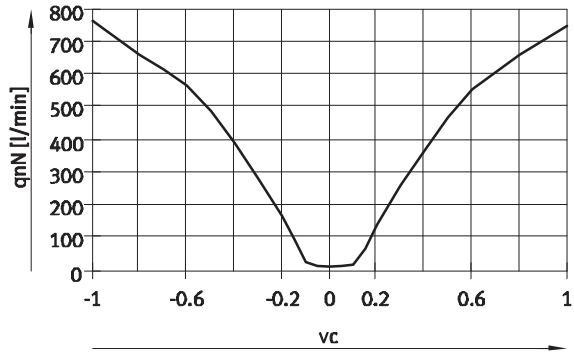

Diamètre nominal 8

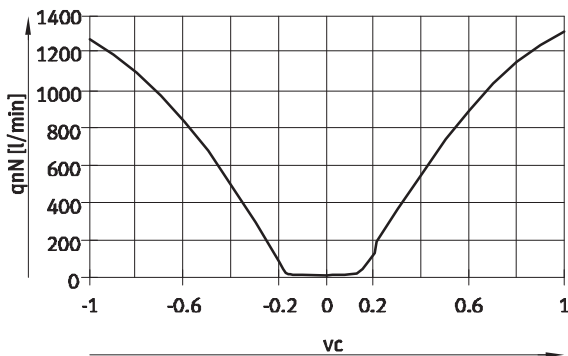

Matériaux

Coupe fonctionnelle

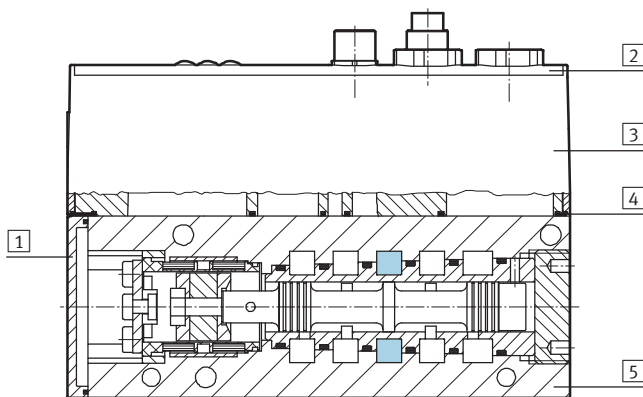

Distributeur proportionnel

1	Culasse	Polyamide renforcé
2	Feuilles d'étiquetage	Polyester
3	Boîtier électronique	Polyamide renforcé
4	Joints	Caoutchouc nitrile
5	Boîtier de distributeur	Alliage d'aluminium anodisé

Distributeurs proportionnels VPWP

Fiche de données techniques

Dimensions

Téléchargement des données de CAO → www.festo.fr/engineering

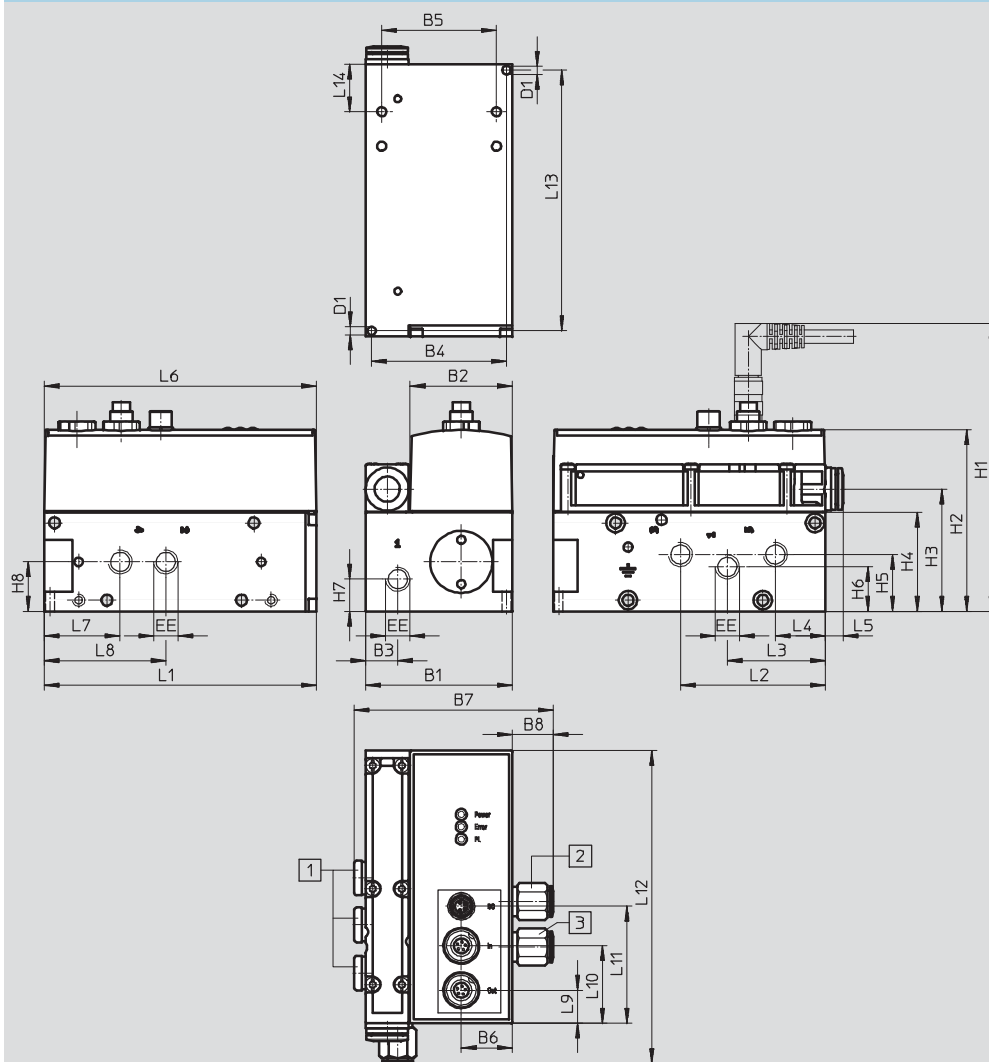

- 1 Les raccords 1, 3, 5 sont obturés avec les codes de commande D (échappement commun) et F (silencieux plat).
- 2 Avec les codes de commande Q6, Q8, Q10 (raccord pneumatique) ; le raccord à vis comporte une bague de déverrouillage bleue.
- 3 Avec les codes de commande Q6, Q8, Q10 (raccord pneumatique) ; le raccord à vis comporte une bague de déverrouillage noire.

Diamètre nominal	B1	B2	B3	B4	B5	B6	B7		B8		D1 Ø
							Q6	Q8	Q6	Q8	
4	59,5	41,5	13	54,7	46,5	20,75	80,4	85,6	16,4	21,6	3,4
6				85,6			85,6	21,6	21,6		
8				69,5			64,5	56,5	98,6	98,6	

Diamètre nominal	EE	H1 ¹⁾	H2	H3 ²⁾	H4	H5	H6	H7	H8	L1	L2
4	G ¹ / ₈	env. 116/124	73,5	50	40	23	18	13	20	110,4	58,8
6			81,5	58	48	28	22	15,5	24	122,3	67,6
8			env. 124/132	81,5	58	48	28	22	15,5	24	122,3

Diamètre nominal	L3	L4	L5 ²⁾	L6	L7	L8	L9	L10	L11	L12	L13	L14
4	39,8	20,3	7,2	110,4	30,8	49,3	13,3	31,3	47,3	132	105,6	19,3
6					34	56,4						
8					45,2	22,8						

1) Connecteur mâle coudé/droit
 2) Seulement avec la variante D

Distributeurs proportionnels VPWP

Références – Éléments modulaires

Tableau des références						
Taille	4	6	8	Conditions	Code	Entrée du code
M Code du système modulaire	550170	550171	550172			
Série	Distributeur proportionnel				VPWP	VPWP
Diamètre nominal	4	–	–		-4	
	–	6	–		-6	
	–	–	8		-8	
Type de distributeur	Distributeur à raccordement direct				-L	-L
Fonction d'acheminement	Distributeur 5/3				-5	-5
Raccord pneumatique	Raccord enfichable 6 mm	–	–		-Q6	
	Raccord enfichable 8 mm	–	–		-Q8	
	–	–	Raccord enfichable 10 mm		-Q10	
	Taroudage sans raccord à vis G $\frac{1}{8}$	G $\frac{1}{8}$	G $\frac{1}{4}$		-Q	
Plage de pression	0 ... 10 bar				-10	-10
Type d'affichage	LED uniquement				-E	-E
Echappement	Echappement canalisé				-D	
	QSIK-S-10	QSIK-S-10	QSIK-S-10			
	Silencieux plat				-F	
Echappement	Taroudage sans raccord à vis G $\frac{1}{8}$				-G	
	G $\frac{1}{8}$	G $\frac{1}{8}$	G $\frac{1}{4}$			

Report des références

VPWP – – **L** – – **5** – – **10** – **E** –

Distributeurs proportionnels VPWP

Accessoires

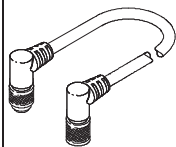
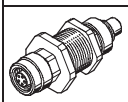
Références – Câbles de liaison				
	Description	Longueur de câble [m]	N° pièce	Type
Liaison entre le contrôleur d'axe CPX-CMAX/régulateur de fin de course CPX-CMPX et le distributeur proportionnel VPWP ou entre le distributeur proportionnel VPWP et l'interface de capteur CASM				
	Connecteur mâle coudé et connecteur femelle coudé	0,25	540 327	KVI-CP-3-WS-WD-0,25
		0,5	540 328	KVI-CP-3-WS-WD-0,5
		2	540 329	KVI-CP-3-WS-WD-2
		5	540 330	KVI-CP-3-WS-WD-5
		8	540 331	KVI-CP-3-WS-WD-8
	Connecteur mâle droit et connecteur femelle droit	2	540 332	KVI-CP-3-GS-GD-2
5		540 333	KVI-CP-3-GS-GD-5	
8		540 334	KVI-CP-3-GS-GD-8	
	Pièce de liaison pour montage en armoire de commande	-	543 252	KVI-CP-3-SSD

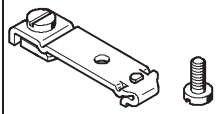
Références – Fixations				
	Description	N° pièce	Type	
	Pour diamètres nominaux 4 et 6	527 392	CPASC1-BG-NGH	
	Pour diamètre nominal 8	162 556	CPV10/14-VI-BG-RH-35	

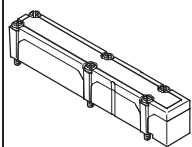
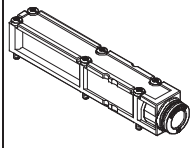
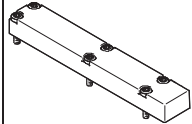
Références – Variantes d'échappement				
	Description	N° pièce	Type	
	Plaque avec silencieux plat	533 374	VMPA-APU	
	Plaque pour échappement commun	533 375	VMPA-AP	
	Plaque d'obturation permettant d'utiliser directement les raccords du terminal de distributeurs, par exemple pour un silencieux	563 896	VABB-P3-1	

Références – Raccords enfichables				
	Diamètre nominal	N° pièce	Type	
	Raccords 2 et 4			
	4	186 096	QS-G $\frac{1}{8}$ -6	
	4, 6	186 098	QS-G $\frac{1}{8}$ -8	
	8	186 101	QS-G $\frac{1}{4}$ -10	
	Raccord 1			
	4, 6	186 098	QS-G $\frac{1}{8}$ -8	
	8	186 101	QS-G $\frac{1}{4}$ -10	