

Filtres détendeurs LFR-EX4, série D, métalliques

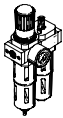
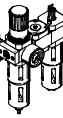
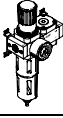
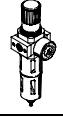
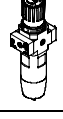
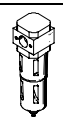
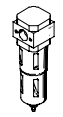
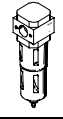
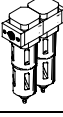
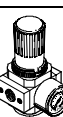

Factres détendeurs LFR-EX4, série D, métalliques

Récapitulatif des unités de conditionnement, série D, métalliques

Type	Taille	Raccord pneumatique	Plage de réglage de la pression [bar]				Finesse de filtre [µm]				Protection de la cuve		
			0,5 ... 7	0,5 ... 12	2,5 ... 12	0,5 ... 16	0,01	1	5	40	Cage de protection métallique	Cuve en plastique	
Unités de conditionnement													
FRC/FRCS 	Micro	M5, M7, G1/8, QS4, QS6	■	—	—	—	—	—	■	—	—	—	■
	Mini	G1/8, G1/4, G3/8	■	■	—	—	—	—	■	■	■	—	—
	Midi	G1/4, G3/8, G1/2, G3/4	■	■	—	—	—	—	■	■	■	—	—
	Maxi	G1/2, G3/4, G1	■	■	—	—	—	—	■	■	■	—	—
Combinaisons d'unités de conditionnement													
FRC-K 	Micro	—	—	—	—	—	—	—	—	—	—	—	—
	Mini	G1/8, G1/4	—	■	■	—	—	—	—	—	■	■	—
	Midi	G1/4, G3/8, G1/2	—	■	■	—	—	—	—	—	■	■	—
	Maxi	G1/2, G3/4	—	■	■	—	—	—	—	—	■	■	—
LFR-K LFRS-K 	Micro	—	—	—	—	—	—	—	—	—	—	—	—
	Mini	G1/8, G1/4	—	■	■	—	—	—	—	—	■	■	—
	Midi	G1/4, G3/8, G1/2	—	■	■	—	—	—	—	—	■	■	—
	Maxi	G1/2, G3/4	—	■	■	—	—	—	—	—	■	■	—
Appareils indépendants													
Filtres détendeurs LFR/LFRS 	Micro	M5, M7, G1/8, QS4, QS6	■	—	—	—	—	—	■	—	—	—	■
	Mini	G1/8, G1/4, G3/8	■	■	—	—	—	—	■	■	■	—	—
	Midi	G1/4, G3/8, G1/2, G3/4	■	■	—	—	—	—	■	■	■	—	—
	Maxi	G1/2, G3/4, G1	■	■	—	—	—	—	■	■	■	—	—
Filtres détendeurs LFR-EX4 	Micro	—	—	—	—	—	—	—	—	—	—	—	—
	Mini	—	—	—	—	—	—	—	—	—	—	—	—
	Midi	G1/4, G1/2, NPT1/4, NPT1/2	—	■	—	■	—	—	—	■	■	■	—
	Maxi	—	—	—	—	—	—	—	—	—	—	—	—
Filtre LF 	Micro	M5, M7, G1/8, QS4, QS6	—	—	—	—	—	—	—	—	■	—	—
	Mini	G1/8, G1/4, G3/8	—	—	—	—	—	—	—	—	■	■	—
	Midi	G1/4, G3/8, G1/2, G3/4	—	—	—	—	—	—	—	—	■	■	—
	Maxi	G1/2, G3/4, G1	—	—	—	—	—	—	—	—	■	■	—
Filtre fin/ultra-fin LFMA/LFMB 	Micro	—	—	—	—	—	—	—	—	—	—	—	—
	Mini	G1/8, G1/4, G3/8	—	—	—	—	—	■	■	—	—	—	—
	Midi	G1/4, G3/8, G1/2, G3/4	—	—	—	—	—	■	■	—	—	—	—
	Maxi	G1/2, G3/4, G1	—	—	—	—	—	■	■	—	—	—	—
Filtre à charbon actif LFX 	Micro	—	—	—	—	—	—	—	—	—	—	—	—
	Mini	G1/8, G1/4, G3/8	—	—	—	—	—	—	—	—	—	■	—
	Midi	G1/4, G3/8, G1/2, G3/4	—	—	—	—	—	—	—	—	—	■	—
	Maxi	G1/2, G3/4, G1	—	—	—	—	—	—	—	—	—	■	—
Filtres combinés LFMB 	Micro	—	—	—	—	—	—	—	—	—	—	—	—
	Mini	G1/8, G1/4, G3/8	—	—	—	—	—	■	■	—	—	—	—
	Midi	G1/4, G3/8, G1/2, G3/4	—	—	—	—	—	■	■	—	—	—	—
	Maxi	G1/2, G3/4, G1	—	—	—	—	—	■	■	—	—	—	—
Manodétendeurs LR/LRS 	Micro	M5, M7, G1/8, QS4, QS6	■	—	—	—	—	—	—	—	—	—	—
	Mini	G1/8, G1/4, G3/8	■	■	—	—	—	—	—	—	—	—	—
	Midi	G1/4, G3/8, G1/2, G3/4	■	■	—	—	—	—	—	—	—	—	—
	Maxi	G1/2, G3/4, G1	■	■	—	—	—	—	—	—	—	—	—





Factes détendeurs LFR-EX4, série D, métalliques

Récapitulatif des unités de conditionnement, série D, métalliques

Type	Taille	Purgeur de condensats			Indicateur de pression		Sécurité anti-déclenchement		Options			Homolog. UE	→ Page/ Internet
		Manuel par rotation	Semi-automatique	Automatique	Par manomètre	sans manomètre	Bouton avec blocage	Bouton avec serrure intégrée	Manodétendeur à commande directe avec fonction de retour intégrée	Manodétendeur à commande indirecte avec fonction de retour intégrée	Indicateur de pression différentielle		
Unités de conditionnement													
FRC/FRCS	Micro	■	■	—	■	■	■	—	—	—	—	—	frc
	Mini	■	—	■	■	■	■	■	—	—	—	—	
	Midi	■	—	■	■	■	■	■	—	—	—	—	
	Maxi	■	—	■	■	■	■	■	■	■	—	—	
Combinaisons d'unités de conditionnement													
FRC-K	Micro	—	—	—	—	—	—	—	—	—	—	—	frc
	Mini	■	—	■	■	—	■	—	—	—	—	—	
	Midi	■	—	■	■	—	■	—	—	—	—	—	
	Maxi	■	—	■	■	—	■	—	■	■	—	—	
LFR-K LFRS-K	Micro	—	—	—	—	—	—	—	—	—	—	—	lfr
	Mini	■	—	■	■	—	■	■	—	—	—	—	
	Midi	■	—	■	■	—	■	■	—	—	—	—	
	Maxi	■	—	■	■	—	■	■	■	■	—	—	
Appareils indépendants													
Factes détendeurs LFR/LFRS	Micro	■	■	—	■	■	■	—	—	—	—	—	lfr
	Mini	■	—	■	■	■	■	■	—	—	—	—	
	Midi	■	—	■	■	■	■	■	—	—	—	—	
	Maxi	■	—	■	■	■	■	■	■	■	—	—	
Factes détendeurs LFR-EX4	Micro	—	—	—	—	—	—	—	—	—	—	—	6
	Mini	—	—	—	—	—	—	—	—	—	—	—	
	Midi	■	—	—	—	■	■	—	—	—	—	■	
	Maxi	—	—	—	—	—	—	—	—	—	—	—	
Filtre LF	Micro	■	■	—	—	—	—	—	—	—	—	—	lf
	Mini	■	—	■	—	—	—	—	—	—	—	—	
	Midi	■	—	■	—	—	—	—	—	—	—	—	
	Maxi	■	—	■	—	—	—	—	—	—	—	—	
Filtre fin/ ultra-fin LFMA/LFMB	Micro	—	—	—	—	—	—	—	—	—	—	—	lfma, lfmb
	Mini	■	—	■	—	—	—	—	—	—	■	—	
	Midi	■	—	■	—	—	—	—	—	—	■	—	
	Maxi	■	—	■	—	—	—	—	—	—	■	—	
Filtre à charbon actif LFX	Micro	—	—	—	—	—	—	—	—	—	—	—	lfx
	Mini	—	—	—	—	—	—	—	—	—	—	—	
	Midi	—	—	—	—	—	—	—	—	—	—	—	
	Maxi	—	—	—	—	—	—	—	—	—	—	—	
Factes combinés LFMBA	Micro	—	—	—	—	—	—	—	—	—	—	—	lfmba
	Mini	■	—	■	—	—	—	—	—	—	■	—	
	Midi	■	—	■	—	—	—	—	—	—	■	—	
	Maxi	■	—	■	—	—	—	—	—	—	■	—	
Mano- détendeurs LR/LRS	Micro	—	—	—	■	■	■	—	—	—	—	—	lr
	Mini	—	—	—	■	■	■	■	■	—	—	—	
	Midi	—	—	—	■	■	■	■	■	—	—	—	
	Maxi	—	—	—	■	■	■	■	■	■	—	—	

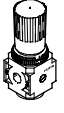
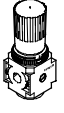
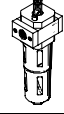
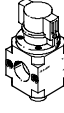
Factres détendeurs LFR-EX4, série D, métalliques

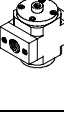
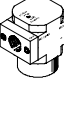
Récapitulatif des unités de conditionnement, série D, métalliques

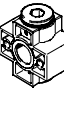
Type	Taille	Raccord pneumatique	Plage de réglage de la pression		Protection de la cuve	
			[bar]	[bar]	Cage de protection métallique	Cuve en plastique
			0,5 ... 7	0,5 ... 12		
Appareils indépendants						
Mano-détendeurs LRB/LRBS		Micro	—			
		Mini	G ¹ / ₄	■	■	—
		Midi	G ³ / ₈	■	■	—
		Maxi	—			
Combinaisons de détendeurs LRB-K		Micro	—			
		Mini	G ¹ / ₄ , G ³ / ₈	■	■	—
		Midi	G ³ / ₈ , G ¹ / ₂	■	■	—
		Maxi	—			
Lubrificateurs LOE		Micro	M5, M7, G ¹ / ₈ , QS4, QS6	—	—	—
		Mini	G ¹ / ₈ , G ¹ / ₄ , G ³ / ₈	—	—	■
		Midi	G ¹ / ₄ , G ³ / ₈ , G ¹ / ₂ , G ³ / ₄	—	—	■
		Maxi	G ¹ / ₂ , G ³ / ₄ , G1	—	—	■
Distributeurs de mise en circuit HE		Micro	—			
		Mini	G ¹ / ₈ , G ¹ / ₄ , G ³ / ₈	—	—	—
		Midi	G ¹ / ₄ , G ³ / ₈ , G ¹ / ₂ , G ³ / ₄	—	—	—
		Maxi	G ¹ / ₂ , G ³ / ₄ , G1	—	—	—
Distributeurs de mise en circuit HEE		Micro	—			
		Mini	G ¹ / ₈ , G ¹ / ₄ , G ³ / ₈	—	—	—
		Midi	G ¹ / ₄ , G ³ / ₈ , G ¹ / ₂ , G ³ / ₄	—	—	—
		Maxi	G ¹ / ₂ , G ³ / ₄ , G1	—	—	—
Distributeurs de mise en circuit HEP		Micro	—			
		Mini	G ¹ / ₈ , G ¹ / ₄ , G ³ / ₈	—	—	—
		Midi	G ¹ / ₄ , G ³ / ₈ , G ¹ / ₂ , G ³ / ₄	—	—	—
		Maxi	G ¹ / ₂ , G ³ / ₄ , G1	—	—	—
Distributeurs de mise en pression progressive HEL		Micro	—			
		Mini	G ¹ / ₈ , G ¹ / ₄ , G ³ / ₈	—	—	—
		Midi	G ¹ / ₄ , G ³ / ₈ , G ¹ / ₂ , G ³ / ₄	—	—	—
		Maxi	G ¹ / ₂ , G ³ / ₄ , G1	—	—	—
Déshydrateur à membrane LDM1		Micro	—			
		Mini	—			
		Midi	—			
		Maxi	G ¹ / ₂ , G ³ / ₄ , G1	—	—	■
Modules de dérivation FRM		Micro	—			
		Mini	G ¹ / ₈ , G ¹ / ₄ , G ³ / ₈	—	—	—
		Midi	G ¹ / ₄ , G ³ / ₈ , G ¹ / ₂ , G ³ / ₄	—	—	—
		Maxi	G ¹ / ₂ , G ³ / ₄ , G1	—	—	—
Bloc de distribution FRZ		Micro	—			
		Mini	—			
		Midi	—			
		Maxi	—			

Filtres détendeurs LFR-EX4, série D, métalliques

Récapitulatif des unités de conditionnement, série D, métalliques

Type	Taille	Indicateur de pression		Sécurité anti-déclenchement		Tension d'alimentation			Options		→ Page / Internet
		Par manomètre	Sans manomètre	Bouton avec blocage	Bouton avec serrure intégrée	24 V CC	110 V CA	230 V CA	Fonction anti-retour	Manocontact	
Appareils indépendants											
Mano-détendeurs LRB/LRBS	Micro	—				—	—	—	—	—	lrb
	Mini	—	■	■	■	—	—	—	—	—	
	Midi	—	■	■	■	—	—	—	—	—	
	Maxi	—				—	—	—	—	—	
Combinaisons de détendeurs LRB-K	Micro	—				—	—	—	—	—	lrb
	Mini	—	■	■	—	—	—	—	—	—	
	Midi	—	■	■	—	—	—	—	—	—	
	Maxi	—				—	—	—	—	—	
Lubrificateurs LOE	Micro	—	■	—	—	—	—	—	—	—	loe
	Mini	—	■	—	—	—	—	—	—	—	
	Midi	—	■	—	—	—	—	—	—	—	
	Maxi	—	■	—	—	—	—	—	—	—	
Distributeurs de mise en circuit HE	Micro	—				—	—	—	—	—	he
	Mini	—	■	■	—	—	—	—	—	—	
	Midi	—	■	■	—	—	—	—	—	—	
	Maxi	—	■	■	—	—	—	—	—	—	
Distributeurs de mise en circuit HEE	Micro	—				■	■	■	—	—	hee
	Mini	—	■	—	—	■	■	■	—	—	
	Midi	—	■	—	—	■	■	■	—	—	
	Maxi	—	■	—	—	■	■	■	—	—	
Distributeurs de mise en circuit HEP	Micro	—				—	—	—	—	—	hep
	Mini	—	■	—	—	—	—	—	—	—	
	Midi	—	■	—	—	—	—	—	—	—	
	Maxi	—	■	—	—	—	—	—	—	—	
Distributeurs de mise en pression progressive	Micro	—				—	—	—	—	—	hel
	Mini	—	■	—	—	—	—	—	—	—	
	Midi	—	■	—	—	—	—	—	—	—	
	Maxi	—	■	—	—	—	—	—	—	—	
Déshydrateur à membrane LDM1	Micro	—				—	—	—	—	—	ldm1
	Mini	—				—	—	—	—	—	
	Midi	—				—	—	—	—	—	
	Maxi	—	■	—	—	—	—	—	—	—	
Modules de dérivation FRM	Micro	—				—	—	—	■	■	frm
	Mini	—	■	—	—	—	—	—	■	■	
	Midi	—	■	—	—	—	—	—	■	■	
	Maxi	—	■	—	—	—	—	—	■	■	
Bloc de distribution FRZ	Micro	—	■	—	—	—	—	—	—	—	frz
	Mini	—	■	—	—	—	—	—	—	—	
	Midi	—	■	—	—	—	—	—	—	—	
	Maxi	—	■	—	—	—	—	—	—	—	

Filtres détenteurs LFR-EX4, série D, métalliques

Périphérie

Midi

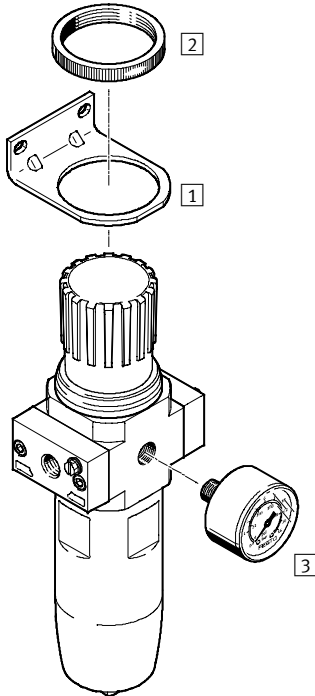

Éléments de fixation et accessoires

Éléments de fixation et accessoires		→ Page/Internet
1	Équerre de fixation HR-D-R3	12
2	Ecoule moleté (compris dans la fourniture) HMR	—
3	Manomètre MA	12

Factes détendeurs LFR-EX4, série D, métalliques

Désignations

LFR - 1/2 - D - 16 - 5M - O - MIDI - T3 - EX4

Fonction de base

LFR	Facte détendeur
-----	-----------------

Raccord pneumatique

1/4	Embases avec raccord fileté G1/4
1/2	Embases avec raccord fileté G1/2
N1/4	Embases avec raccord fileté NPT1/4
N1/2	Embases avec raccord fileté NPT1/2

Série

D	Série
---	-------

Plage de réglage de la pression

	0,5 ... 12 bar
16	0,5 ... 16 bar

Finesse de filtre

	40 µm
5M	5 µm

Manomètre

O	sans manomètre
---	----------------

Taille

MIDI	Dimension modulaire 55 mm (sans embase)
------	---

Plage de température [°C]

T18	-20 ... +80
T3	-40 ... +80

Homologation UE



EX4	ATEX II 2GD
-----	-------------

Factres déteudeurs LFR-EX4, série D, métalliques

Fiche de données techniques

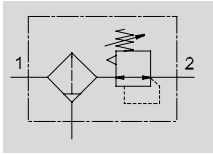
Fonction



-  Débit
1150 ... 3400 l/min
-  Plage de températures
-40 ... +80 °C
-  Pression de service
1 ... 20 bar



- Fonctions filtre et réglage réunies au sein d'un même appareil peu encombrant
- Séparation des particules efficace et débit élevé
- Bonne régulation avec faible hystérésis de pression
- Boîtier robuste pour les exigences spécifiques en matière d'automatisation des process
- Convient pour une utilisation en extérieur et à basses températures jusqu'à -40 °C
- Résistance aux rayons UV et à l'environnement corrosif
- Deux plages de réglage de pression : 0,5 ... 12 bar et 0,5 ... 16 bar
- Deux raccords pour manomètre pour montage au choix
- Maintien du réglage par verrouillage du bouton
- Convient pour une utilisation dans des atmosphères explosibles des zones 1 et 21
- Nouvelles cartouches filtrantes → 12

Caractéristiques techniques générales				
Taille	Midi			
Raccord pneumatique 1, 2 ¹⁾	G¼	G½	NPT¼-18	NPT½-14
Conception	Filtre-manodétendeur sans manomètre			
Type de fixation	Par accessoires			
	Montage en ligne			
Position de montage	Verticale ± 5°			
Finesse de filtre [µm]	5			
	40			
Classe de pureté de l'air en sortie	Air comprimé selon ISO 8573-1:2010 [6:8:4] (finesse de filtre 5 µm)			
	Air comprimé selon ISO 8573-1:2010 [7:8:4] (finesse de filtre 40 µm)			
	Gaz inertes			
Protection de la cuve	Intégrée sous la forme d'une cuve métallique			
Purgeur de condensats	Manuel par rotation			
Sécurité anti-déclenchement	Bouton avec blocage			
Plage de réglage de la pression [bar]	0,5 ... 12			
	0,5 ... 16 (0,5 ... 12 dans la plage de température +60 ... +80 °C)			
Hystérésis de pression max. [bar]	0,2			
Indicateur de pression	G¼ préparé			
Volume max. de condensats [cm ³]	42			

1) Embases taraudées

Débit nominal normal q _{nN} ¹⁾ [l/min]				
Type	LFR...-T18		LFR...-T3	
Raccord pneumatique 1, 2	G¼, NPT¼-18	G½, NPT½-14	G¼, NPT¼-18	G½, NPT½-14
Plage de réglage de pression 0,5 ... 12 bar				
Finesse de filtre	40 µm	2000	3400	2000
	5 µm	1600	2600	1600
Plage de réglage de pression 0,5 ... 16 bar				
Finesse de filtre	40 µm	1475	1970	1190
	5 µm	1370	1665	1150

1) Mesuré pour p₁ = 10 bar, p₂ = 6 bar, Δp = 1 bar.

Factores de expansión LFR-EX4, serie D, metalicos

Ficha de datos técnicos

Condiciones de servicio y entorno		
Type	LFR-...-T18	LFR-...-T3
Presión de servicio [bar]	1 ... 20	
Fluido de servicio	Air comprimé selon ISO 8573-1:2010 [—:9:—]	
	Gaz inertes	
Temperatura ambiente [°C]	-20 ... +80	-40 ... +80
Temperatura del fluido [°C]	-20 ... +80	-40 ... +80
Temperatura de almacenamiento [°C]	-20 ... +80	-40 ... +80
Resistencia a la corrosión CRC ¹⁾	3	

1) Clase de resistencia a la corrosión KBK 3 según la norma Festo FN 940 070
 Severa exposición a la corrosión. Resistencia a las intemperias exteriores en condiciones de corrosión moderadas. Piezas visibles desde el exterior y en contacto directo con la atmósfera ambiental corriente en un entorno industrial, que imponen exigencias esencialmente funcionales a las superficies.

ATEX		
Type	LFR-...-T18-EX4	LFR-...-T3-EX4
Categoría ATEX Gaz	II 2G	
Modo de protección Ex gaz	c TX X	
Categoría ATEX Poussière	II 2D	
Modo de protección Ex poussière	c TX X	
Ex— Temperatura ambiente	−20 °C ≤ Ta ≤ +80 °C	−40 °C ≤ Ta ≤ +80 °C
Marquage CE (ver la declaración de conformidad)	Conforme a la directiva UE relativa a la protección Ex (ATEX)	

Poids [g]	
Taille	Midi
Filtro de expansión LFR-...-EX4	1400

Materiales	
Corps	Zinc moulé sous pression
Embases	Zinc moulé sous pression/aluminium
Bouton de réglage	Polyoxyméthylène
Écrou moleté	Aluminium
Cuve	Alliage d'aluminium corroyé
Joint	Perbunan
Note relative aux matériaux	Conformes RoHS

Filtres détenteurs LFR-EX4, série D, métalliques

Fiche de données techniques

Dimensions

Téléchargement des données CAO → www.festo.com

Midi

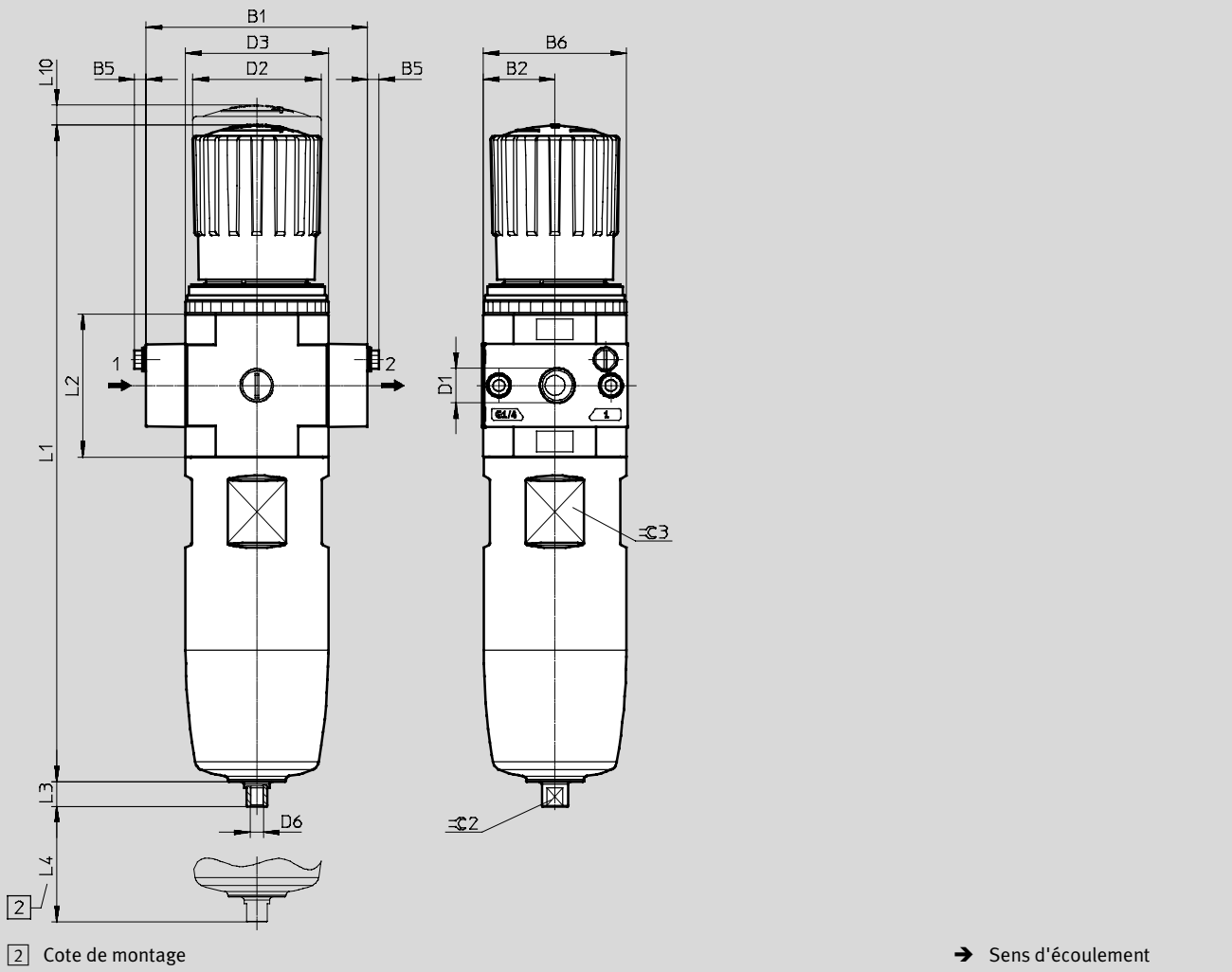

Type	B1	B2	B5	B6	D1	D2 Ø	D3	D6
LFR-1/4-...-MIDI	85	27,5	~4,5	55	G 1/4	49	M52x1,5	M5
LFR-1/2-...-MIDI					G 1/2			
LFR-N1/4-...-MIDI					NPT 1/4-18			
LFR-N1/2-...-MIDI					NPT 1/2-14			

Type	L1	L2	L3	L4 min.	L10	Ø 2	Ø 3
LFR-1/4-...-MIDI	252,5	55	9,5	80	2,5	8	50
LFR-1/2-...-MIDI							
LFR-N1/4-...-MIDI							
LFR-N1/2-...-MIDI							

– | – Note : Ce produit est conforme aux normes ISO 1179-1 et ISO 228-1.

Factres déteudeurs LFR-EX4, série D, métalliques

Fiche de données techniques

Dimensions — Accessoires

Téléchargement des données CAO → www.festo.com

Avec équerre de fixation HR-D-R3

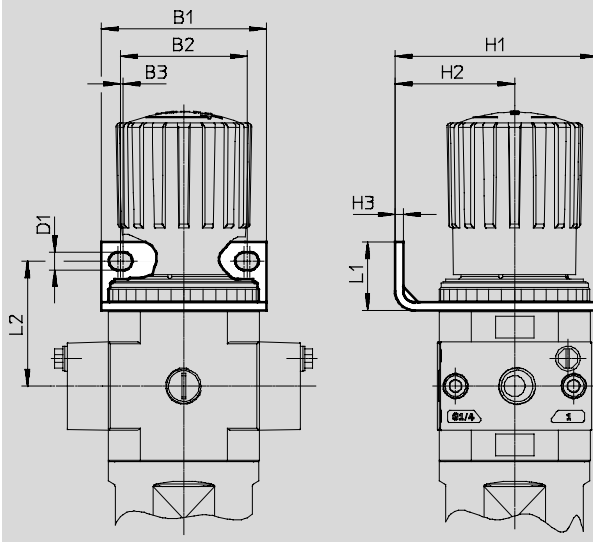

Équerre de fixation HR-D-R3
→ page 12

B1	B2	B3	D1	H1	H2	H3	L1	L2
60	46	1	6,5	73,5	43,5	3	25	45,5

Références

Plage de température —20 ... +80 °C, bouton de réglage avec verrou, embases avec raccord fileté

Taille	Raccord	Finesse de filtre 5 µm		Finesse de filtre 40 µm	
		Références	Type	Références	Type
Plage de réglage de pression 0,5 ... 12 bar					
Midi	G¼	4772764	LFR-1/4-D-5M-O-MIDI-T18-EX4	4772765	LFR-1/4-D-O-MIDI-T18-EX4
	G½	4772768	LFR-1/2-D-5M-O-MIDI-T18-EX4	4772769	LFR-1/2-D-O-MIDI-T18-EX4
	NPT¼-18	4772772	LFR-N1/4-D-5M-O-MIDI-T18-EX4	4772773	LFR-N1/4-D-O-MIDI-T18-EX4
	NPT½-14	4772776	LFR-N1/2-D-5M-O-MIDI-T18-EX4	4772777	LFR-N1/2-D-O-MIDI-T18-EX4
Plage de réglage de pression 0,5 ... 16 bar					
Midi	G¼	4772766	LFR-1/4-D-16-5M-O-MIDI-T18-EX4	4772767	LFR-1/4-D-16-O-MIDI-T18-EX4
	G½	4772770	LFR-1/2-D-16-5M-O-MIDI-T18-EX4	4772771	LFR-1/2-D-16-O-MIDI-T18-EX4
	NPT¼-18	4772774	LFR-N1/4-D-16-5M-O-MIDI-T18-EX4	4772775	LFR-N1/4-D-16-O-MIDI-T18-EX4
	NPT½-14	4772778	LFR-N1/2-D-16-5M-O-MIDI-T18-EX4	4772779	LFR-N1/2-D-16-O-MIDI-T18-EX4

Références

Plage de température -40 ... +80 °C, bouton de réglage avec verrou, embases avec raccord fileté

Taille	Raccord	Finesse de filtre 5 µm		Finesse de filtre 40 µm	
		Références	Type	Références	Type
Plage de réglage de pression 0,5 ... 12 bar					
Midi	G¼	5271792	LFR-1/4-D-5M-O-MIDI-T3-EX4	5271793	LFR-1/4-D-O-MIDI-T3-EX4
	G½	5271796	LFR-1/2-D-5M-O-MIDI-T3-EX4	5271797	LFR-1/2-D-O-MIDI-T3-EX4
	NPT¼-18	5271800	LFR-N1/4-D-5M-O-MIDI-T3-EX4	5271801	LFR-N1/4-D-O-MIDI-T3-EX4
	NPT½-14	5271804	LFR-N1/2-D-5M-O-MIDI-T3-EX4	5271805	LFR-N1/2-D-O-MIDI-T3-EX4
Plage de réglage de pression 0,5 ... 16 bar					
Midi	G¼	5271794	LFR-1/4-D-16-5M-O-MIDI-T3-EX4	5271795	LFR-1/4-D-16-O-MIDI-T3-EX4
	G½	5271798	LFR-1/2-D-16-5M-O-MIDI-T3-EX4	5271799	LFR-1/2-D-16-O-MIDI-T3-EX4
	NPT¼-18	5271802	LFR-N1/4-D-16-5M-O-MIDI-T3-EX4	5271803	LFR-N1/4-D-16-O-MIDI-T3-EX4
	NPT½-14	5271806	LFR-N1/2-D-16-5M-O-MIDI-T3-EX4	5271807	LFR-N1/2-D-16-O-MIDI-T3-EX4

Factres déteueurs LFR-EX4, série D, métalliques

Accessoires

Équerre de fixation HR-D-R3

- Pour le montage sur panneau d'un appareil individuel

Matériau :
Acier

Note relative aux matériaux :
Conformes RoHS

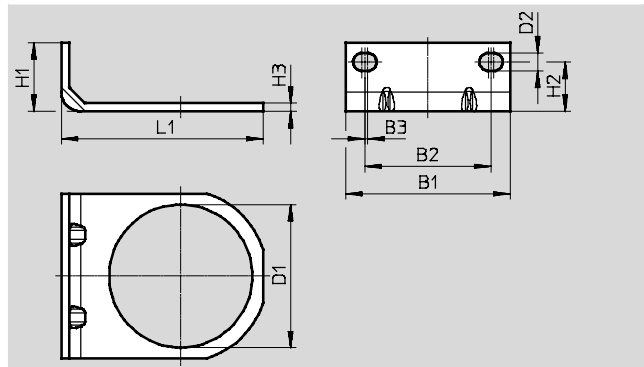

Dimensions								
B1	B2	B3	D1	D2	H1	H2	H3	L1
60	46	1	52,1	6,5	25	18	3	73,5

Références			
Taille	CRC ¹⁾	Poids [g]	Références Type
Midi	3	73	4650310 HR-D-R3

1) Classe de résistance à la corrosion KBK 3 selon la norme Festo FN 940 070
Sévère exposition à la corrosion. Résistance aux intempéries extérieures dans des conditions de corrosion modérées. Pièces visibles depuis l'extérieur et en contact direct avec une atmosphère enviroonante courante dans un environnement industriel, qui posent exigences essentiellement fonctionnelles aux surfaces.

Cartouches filtrantes, série D, métalliques



Références			
Taille	Finesse de filtre [µm]	Références	Type
Midi	5 (couleur : bleu)	159594	LFP-D-MIDI-5M
	40 (couleur : blanc)	363667	LFP-D-MIDI-40M

Références — Manomètre MA				Fiches de données techniques → Internet: ma	
	Taille nominale	Raccord pneumatique	Plage d'affichage		Références Type
			[bar]	[psi]	
DIN EN 837-1					
	40	G ¹ / ₄ "	0 ... 16	0 ... 230	183901 MA-40-16-G1/4-EN
			0 ... 25	0 ... 360	183902 MA-40-25-G1/4-EN