



- **Forme compacte**
- **Pour une détection de position sans contact**
- **Forme flexible grâce à diverses culasses arrière**
- **Gamme de fixation pratique**

Vérins cylindriques DSEU/ESEU

Caractéristiques

FESTO



DSEU-50/63



DSEU-8 ... 40



DSEU-...-MQ



DSEU-...-MA



Description sommaire

- Forme compacte
- Avec bagues d'amortissement élastiques aux fins de course
- Culasse avant avec filetage de flasque
- Forme flexible grâce à diverses culasses arrière
- Pour une détection de position sans contact
- Culasse arrière avec tenon fileté et palier orientable
- Gamme de fixation pratique

Généralités

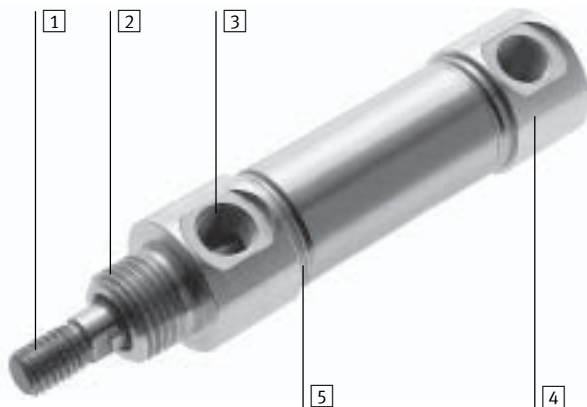

- 1 Filetage standard
- 2 Filetage de flasque
- 3 Raccords d'air avec surface plate du plan d'étanchéité
- 4 Trois culasses arrière différentes disponibles
- 5 Rainure de sertissage facile à nettoyer

Vérins cylindriques DSEU/ESEU

Fourniture

FESTO

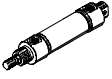
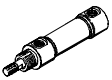
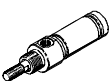
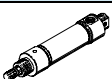
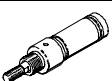
Fonction	Version	Piston \varnothing [mm]	Course [mm]	Amortissement fixe P	Détection de position A	→ Page	
A double effet	Type de base						
		8, 10	10, 25, 40, 50, 80, 100		■	■	1 / 2.4-53
		12, 16	10, 25, 40, 50, 80, 100, 125, 160, 200				
		20, 25	10, 25, 40, 50, 80, 100, 125, 160, 200, 250, 320				
		32, 40, 50, 63	25, 40, 50, 80, 100, 125, 160, 200, 250, 320				
	Raccordement transversal de l'air comprimé						
		8, 10	10, 25, 40, 50, 80, 100		■	■	1 / 2.4-53
		12, 16	10, 25, 40, 50, 80, 100, 125, 160, 200				
		20, 25	10, 25, 40, 50, 80, 100, 125, 160, 200, 250, 320				
		32, 40	25, 40, 50, 80, 100, 125, 160, 200, 250, 320				
	Raccordement axial de l'air comprimé						
		8, 10	10, 25, 40, 50, 80, 100		■	■	1 / 2.4-53
12, 16		10, 25, 40, 50, 80, 100, 125, 160, 200					
20, 25		10, 25, 40, 50, 80, 100, 125, 160, 200, 250, 320					
32, 40		25, 40, 50, 80, 100, 125, 160, 200, 250, 320					
A simple effet	Type de base						
		8, 10, 12, 16, 20, 25, 32, 40	10, 25, 50		■	■	1 / 2.4-57
		Raccordement axial de l'air comprimé					
		8, 10, 12, 16, 20, 25, 32, 40	10, 25, 50		■	■	1 / 2.4-57

Vérins à tige de piston
Vérins cylindriques

2.4

Vérins cylindriques DSEU/ESEU

Périphérie

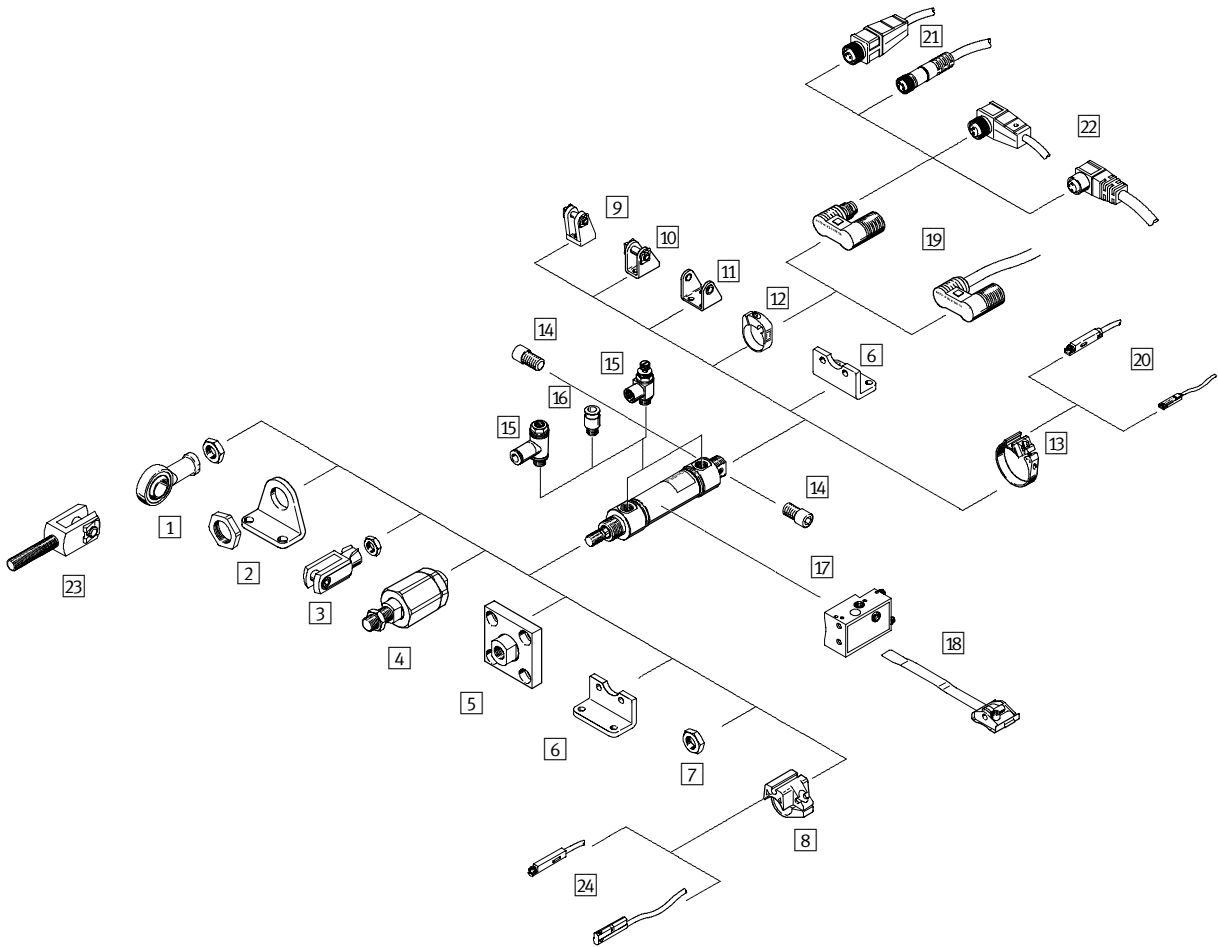

Vérins à tige de piston
Vérins cylindriques

2.4

Vérins cylindriques DSEU/ESEU

Périphérie

FESTO

Éléments de fixation et accessoires					
	Description sommaire	DSEU Type de base/MA/MQ	ESEU Type de base/MA	→ Page	
1	Chape à rotule SGS	à palier sphérique	■	■	1 / 2.4-66
2	Fixation par pattes HBE	pour culasse avant ou arrière	■ Ø 8 ... 40	■ Ø 8 ... 40	1 / 2.4-63
3	Chape de tige SG	permet au vérin d'osciller dans un plan	■	■	1 / 2.4-66
4	Accouplement articulé FK	pour la compensation des écarts radiaux et angulaires	■	■	1 / 2.4-66
5	Pièce d'accouplement KSG	pour la compensation des écarts radiaux	■	■	1 / 2.4-66
6	Fixation par pattes HBE	pour culasse avant ou arrière	■ Ø 50/63	-	1 / 2.4-63
7	Ecrou hexagonal MSK	-	■	■	1 / 2.4-65
8	Kit de fixation SMBR-10	pour capteurs de proximité SME/SMT-10	■	■	1 / 2.4-68
9	Chape de pied LBE	pour culasse arrière	■ Ø 32/40	■ Ø 32/40	1 / 2.4-64
10	Chape de pied LBN	pour culasse arrière	■ Ø 8 ... 25	■ Ø 8 ... 25	1 / 2.4-64
11	Chape de pied LBE	pour culasse arrière	■ Ø 50/63	-	1 / 2.4-64
12	Kit de fixation CRSMBR	pour capteurs de proximité SMEO-/SMTO-4U	■	■	1 / 2.4-69
13	Kit de fixation SMBR-8	pour capteurs de proximité SME/SMT-8	■	■	1 / 2.4-67
14	Goujons d'assemblage GBS	pour fixation oscillante	■	■	1 / 2.4-65
15	Limiteur de débit unidirectionnel GRLA/GRLZ	pour le réglage de la vitesse	■	■	1 / 2.4-70
16	Raccord enfichable QS	pour le raccordement de tuyaux pneumatiques à diamètre extérieur calibré selon CETOP RP54 P	■	■	Tome 3 www.festo.fr
17	Capteurs de proximité SMPO-1	-	■	■	1 / 2.4-70
18	Kit de fixation SMBS	pour capteurs de proximité SMPO-1	■	■	1 / 2.4-70
19	Capteurs de proximité SMEO-/SMTO-4U	-	■	■	1 / 2.4-69
20	Capteurs de proximité SME/SMT-8	-	■	■	1 / 2.4-67
21	Câble de connexion avec prise, droit SIM-M8/SIM-12	-	■	■	1 / 2.4-69
22	Câble de connexion avec prise, coudé SIM-M8/SIM-12	-	■	■	1 / 2.4-69
23	Chape de tige SGA	avec filetage	■	■	1 / 2.4-66
24	Capteurs de proximité SME/SMT-10	-	■	■	1 / 2.4-68

Vérins cylindriques DSEU/ESEU

Désignation

FESTO

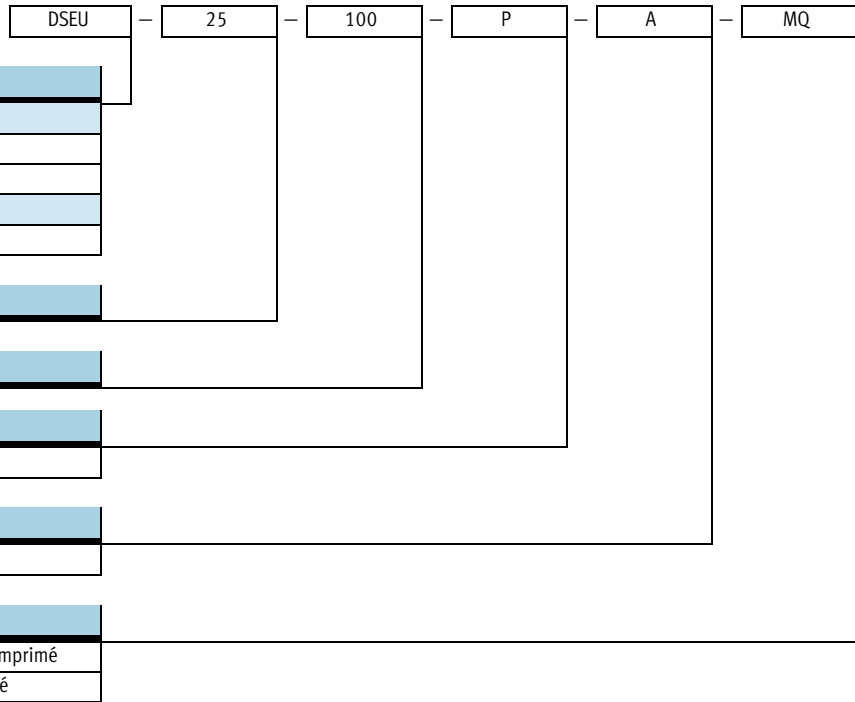

Vérins à tige de piston
Vérins cylindriques

Vérins cylindriques DSEU

Fiche de données techniques

FESTO

Fonction

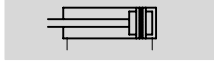

⊘ - Diamètre
8 ... 63 mm

┆ - Course
10 ... 320 mm

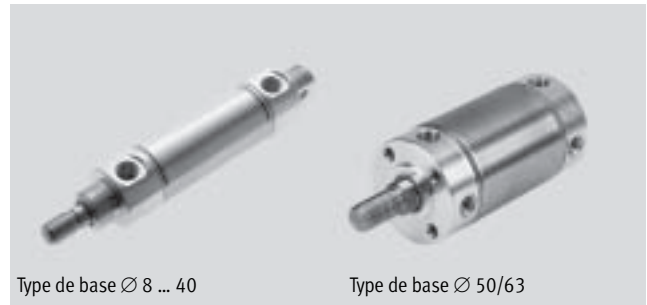

Type de base \varnothing 8 ... 40

Type de base \varnothing 50/63

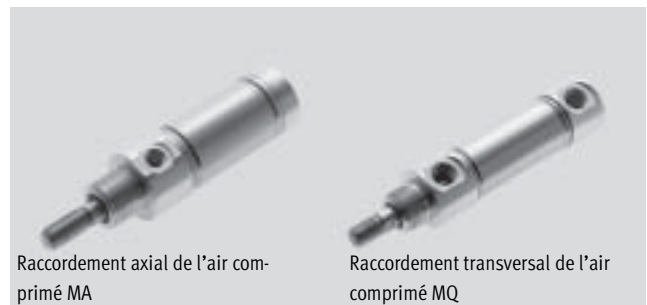

Raccordement axial de l'air comprimé MA

Raccordement transversal de l'air comprimé MQ

Caractéristiques techniques générales										
Piston \varnothing [mm]	8	10	12	16	20	25	32	40	50	63
Raccord pneumatique	M3	M5	M5	M5	G $\frac{1}{8}$	G $\frac{1}{8}$	G $\frac{1}{8}$	G $\frac{1}{8}$	G $\frac{1}{4}$	G $\frac{1}{4}$
Filetage de tige de piston	M4	M4	M6	M6	M8	M10x1,25	M10x1,25	M12x1,25	M16x1,5	M16x1,5
Conception	Piston									
	Tige de piston									
	Tube de vérin									
Amortissement	non réglable des deux côtés									
Détection de position	par capteur de proximité									
Mode de fixation	directe ou par accessoires									
Position de montage	indifférente									

Pression de service [bar]										
Piston \varnothing	8	10	12	16	20	25	32	40	50	63
Fluide de service	Air comprimé filtré, lubrifié ou non lubrifié									
Pression de service [bar]	1,5 ... 10									

Conditions d'environnement		
Température ambiante ¹⁾ [°C]	0 ... +80	
Résistance à la corrosion ²⁾	1	

1) Tenir compte de la plage d'utilisation des capteurs de proximité

2) Classe de protection anti-corrosion 1 selon la norme Festo 940 070

Pièces peu soumises à la corrosion. Protection pour le transport et le stockage. Pièces dont la surface ne doit pas répondre essentiellement à des critères d'apparence, pièces non visibles ou sous capotage p. ex.

Vérins cylindriques DSEU

Fiche de données techniques

FESTO

Force [N] et énergie d'impact [J]										
Piston \varnothing [mm]	8	10	12	16	20	25	32	40	50	63
Poussée théorique sous 6 bars, avance	30	47	68	121	189	295	483	754	1 178	1 870
Poussée théorique sous 6 bars, recul	23	40	51	104	158	247	415	633	990	1 682
Energie d'impact max. aux fins de course	0,02	0,03	0,06	0,10	0,14	0,18	0,26	0,36	0,60	0,64

Poids [g]										
Piston \varnothing	8	10	12	16	20	25	32	40	50	63
Poids du produit pour 0 mm de course	16,7	21,4	38,1	52,7	115	144	237	396	660	984
Poids additionnel par 10 mm de course	2,3	2,5	4,4	5,0	7,4	11,2	15,5	24	40	43,9
Masse déplacée pour 0 mm de course	5,3	6,5	16,5	18,4	35,3	53,1	88	165	265	312
Masse additionnelle par 10 mm de course	1	1	2,2	2,2	4	6,2	8,9	15,9	24,8	24,8

Matériaux

Coupe fonctionnelle

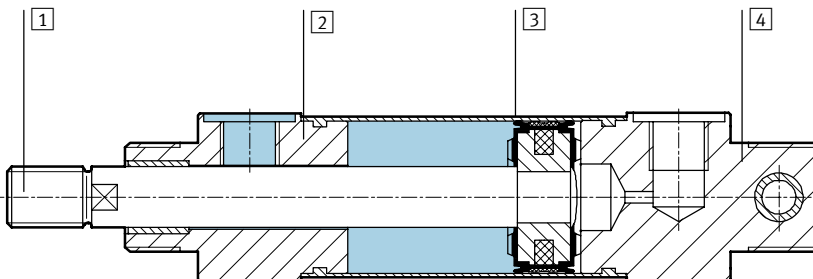

Vérin cylindrique	
1	Tige de piston Acier, inoxydable
2	Culasse avant Aluminium anodisé
3	Tube de vérin Acier inoxydable
4	Culasse arrière Aluminium anodisé
-	Joints Polyuréthane, Perbunan

Vérins cylindriques DSEU

Fiche de données techniques



Dimensions

Téléchargement des données de CAO → www.festo.fr/engineering

DSEU-8...40-...

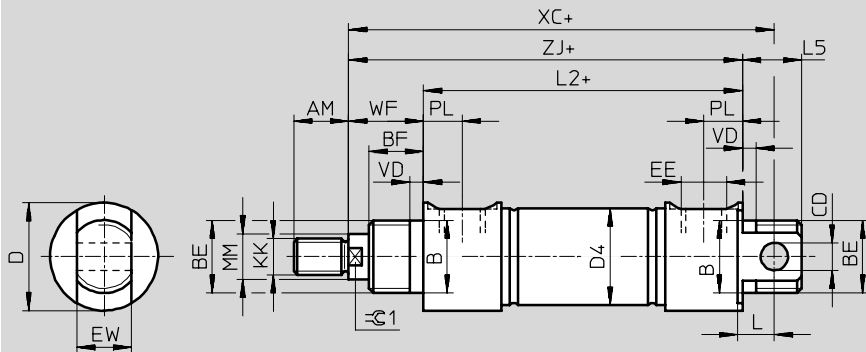

+ = plus la course

DSEU-8...40-...-MA

DSEU-8...40-...-MQ

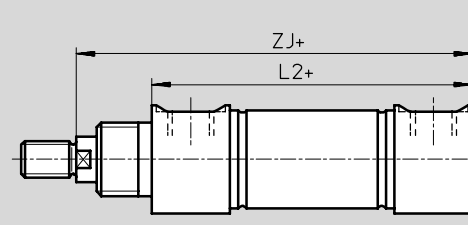
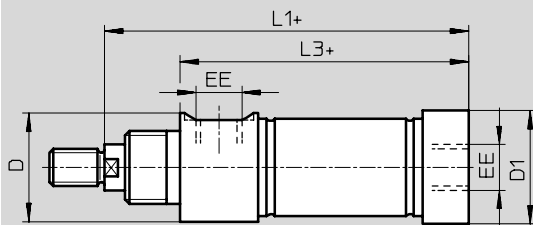

+ = plus la course

∅	AM	B ∅ h9	BE	BF	CD ∅ E10	D ∅	D1 ∅	D4 ∅	EE	EW -0,2	KK	L	L1 ±1
8	8	10	M10x1	7,5	4	12,5	10,5	9,27	M3	8	M4	5,5	40,5
10	8	10	M10x1	8	4	15,5	12,5	11,27	M5	8	M4	5,5	47,5
12	12	12	M12x1,25	8	4	16,8	14,5	13,27	M5	8	M6	6	51,5
16	12	12	M12x1,25	10	4	18,8	17,5	17,27	M5	8	M6	-	57
20	16	16	M16x1,5	12	6	23,7	21,5	21,27	G1/8	12	M8	8	69
25	16	18	M18x1,5	12	6	27,7	26,7	26,52	G1/8	12	M10x1,25	-	72
32	16	22	M22x1,5	15	10	34	34	33,6	G1/8	16	M10x1,25	12	80
40	18	30	M30x1,5	15	10	42	42	41,6	G1/8	16	M12x1,25	14	87

∅	L2	L3	L5	MM ∅	PL	VD	WF	XC	ZJ	∅C1
[mm]	±0,8	±0,8					±1,4	±1	±1	
8	35,5	32	7,5	4	3,3	1,5	8	47,5	44	-
10	42,5	37	8	4	5,5	1,5	10	57,5	53	-
12	44,5	39,5	9	6	5,3	1,5	11,5	61,5	56,5	5
16	49	43	10	6	5,5	3	13,5	69	63	5
20	60,5	53,5	13	8	8,5	3	16	83,5	76	7
25	61,5	55	15	10	8,5	3	17	87	78,5	9
32	67	59	15	12	9	3	21	95	88	10
40	71,5	65,5	15	16	9,5	3	22	98,5	93	13

Vérins cylindriques DSEU

Fiche de données techniques



Dimensions

Téléchargement des données de CAO → www.festo.fr/engineering

DSEU-50/63

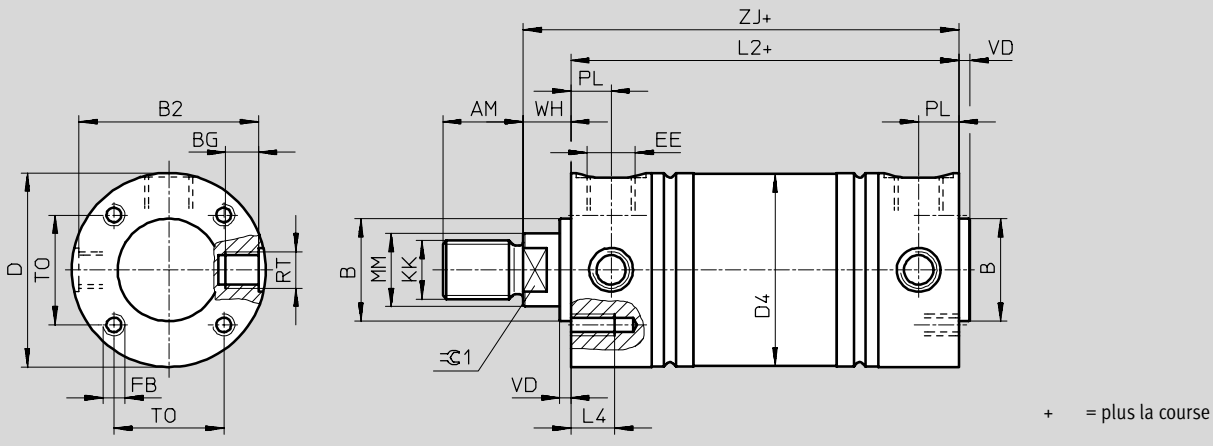

∅	AM	B	B2	BG	D	D4	EE	FB	KK	L2
[mm]		∅		∅	∅	∅				±0,8
50	22	30	49,5	9	53	52,4	G1/4	M6	M16x1,5	81,5
63	22	30	63	12	66	65,4	G1/4	M6	M16x1,5	87,5

∅	L4	MM	PL	RT	T0	VD	WH	ZJ	∅1
[mm]		∅					±1,4	±1	
50	12	20	11	M10x1	30	3	12	94	17
63	12	20	13	M12x1,5	30	3	12	99,5	17

Vérins à tige de piston
Vérins cylindriques

2.4

Vérins cylindriques ESEU

Fiche de données techniques

FESTO

Fonction

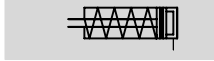

- \varnothing - Diamètre
8 ... 40 mm

- | - Course
10 ... 50 mm



Type de base



Raccordement axial de l'air comprimé MA

Caractéristiques techniques générales								
Piston \varnothing [mm]	8	10	12	16	20	25	32	40
Raccord pneumatique	M3	M5	M5	M5	G $\frac{1}{8}$	G $\frac{1}{8}$	G $\frac{1}{8}$	G $\frac{1}{8}$
Filetage de tige de piston	M4	M4	M6	M6	M8	M10x1,25	M10x1,25	M12x1,25
Conception	Piston							
	Tige de piston							
	Tube de vérin							
Amortissement	non réglable des deux côtés							
Détection de position	par capteur de proximité							
Mode de fixation	directe ou par accessoires							
Position de montage	indifférente							

Pression de service [bar]								
Piston \varnothing	8	10	12	16	20	25	32	40
Fluide de service	Air comprimé filtré, lubrifié ou non lubrifié							
Pression de service [bar]	2 ... 10							

Conditions d'environnement		Type de base
Température ambiante ¹⁾ [°C]		0 ... +80
Résistance à la corrosion ²⁾		1

1) Tenir compte de la plage d'utilisation des capteurs de proximité

2) Classe de protection anti-corrosion 1 selon la norme Festo 940 070

Pièces peu soumises à la corrosion. Protection pour le transport et le stockage. Pièces dont la surface ne doit pas répondre essentiellement à des critères d'apparence, pièces non visibles ou sous capotage p. ex.

Vérins cylindriques ESEU

Fiche de données techniques



Force [N] et énergie d'impact [J]								
Piston Ø	8	10	12	16	20	25	32	40
Poussée théorique sous 6 bars, avance, course 10)... 50 mm	24,6	41,6	61	106,5	169	271	413	631
Poussée théorique sous 6 bars, Recul, course 10 mm	4,9	4,9	6,3	13,2	18,3	22,9	62,5	109,3
Poussée théorique sous 6 bars, Recul, course 25 mm	4,1	4,1	5,4	11,9	16,5	21,2	56,6	95,8
Poussée théorique sous 6 bars, Recul, course 50 mm	2,8	2,8	3,9	9,8	13,6	18,5	46,8	73,4
Energie d'impact max. aux fins de course ¹⁾	0,02	0,03	0,06	0,10	0,14	0,18	0,26	0,36

1) L'énergie admissible $E = \frac{1}{2}mv^2$ ne doit en aucun cas être dépassée lorsque la tige de piston rentre. Il convient de prévoir des distributeurs de réglage de l'alimentation pour la pression de service de > 6 bars et une masse supplémentaire sur la tige de piston. En cas de limitation de la course externe, une pression de pilotage sans étranglement est admise jusqu'à 6 bars.

Vitesse d'impact admissible

$$v_{\max} = \sqrt{\frac{2 \times E_{\max.}}{m_{\text{tige}} + m_{\text{charge}}}}$$

Masse maximale admissible

$$m_{\text{charge}} = \frac{2 \times E_{\max.}}{v^2} - m_{\text{tige}}$$

Matériaux

Coupe fonctionnelle

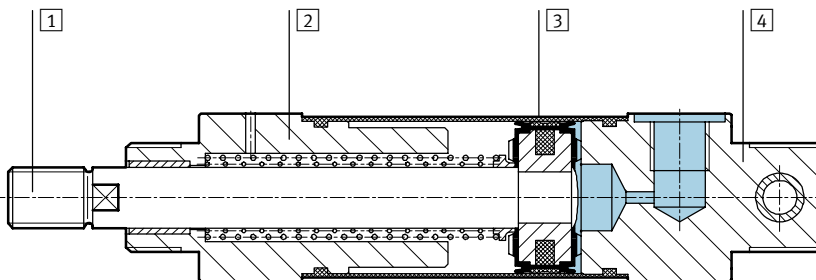

Vérin cylindrique

1	Tige de piston	Acier, inoxydable
2	Culasse avant	Aluminium anodisé
3	Tube de vérin	Acier, inoxydable
4	Culasse arrière	Aluminium anodisé
-	Joints	Polyuréthane, Perbunan

Force de rappel du ressort F en fonction de la course l

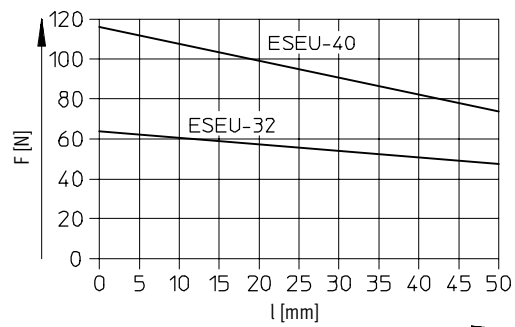
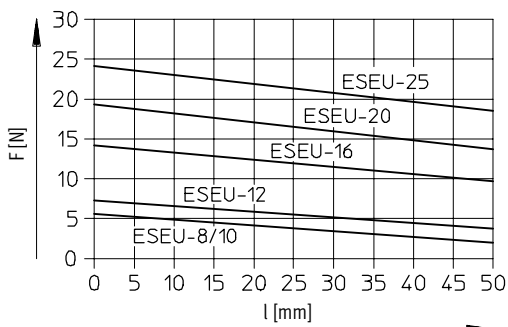

Vérins cylindriques ESEU

Fiche de données techniques

FESTO

Dimensions

Téléchargement des données de CAO → www.festo.fr/engineering

ESEU-8... 40

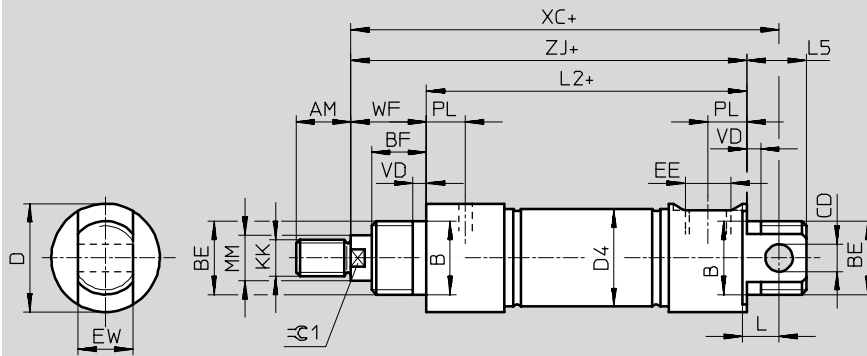

+ = plus la course

ESEU... MA

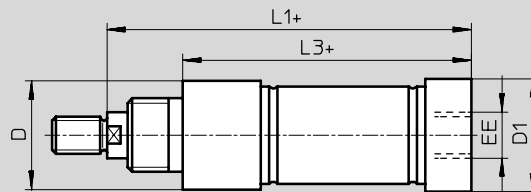

+ = plus la course

\varnothing [mm]	AM	B \varnothing h9	BE	BF	CD \varnothing E10	D \varnothing	D1 \varnothing	D4 \varnothing	EE	EW -0,2	KK	L	L1 ± 1
8	8	10	M10x1	7,5	4	12,5	10,5	9,27	M3	8	M4	5,5	52
10	8	10	M10x1	8	4	15,5	12,5	11,27	M5	8	M4	5,5	55
12	12	12	M12x1,25	8	4	16,8	14,5	13,27	M5	8	M6	6	60
16	12	12	M12x1,25	10	4	18,8	17,5	17,27	M5	8	M6	-	72
20	16	16	M16x1,5	12	6	23,7	21,5	21,27	G1/8	12	M8	8	83
25	16	18	M18x1,5	12	6	27,7	26,7	26,52	G1/8	12	M10x1,25	-	88,5
32	16	22	M22x1,5	15	10	34	34	33,6	G1/8	16	M10x1,25	12	84
40	18	30	M30x1,5	15	10	42	42	41,6	G1/8	16	M12x1,25	14	103

\varnothing [mm]	L2 $\pm 0,8$	L3 $\pm 0,8$	L5	MM \varnothing	PL	VD	WF $\pm 1,4$	XC ± 1	ZJ ± 1	$\approx \varnothing 1$
8	47	43,5	7,5	4	3,3	1,5	8	59	55,5	-
10	50	44,5	8	4	5,5	1,5	10	65	60,5	-
12	53	48	9	6	5,3	1,5	11,5	70	65	5
16	64	58	10	6	5,5	3	13,5	84	78	5
20	74,5	67,5	13	8	8,5	3	16	97,5	90	7
25	78	71,5	15	10	8,5	3	17	103,5	95	9
32	71	63	15	12	9	3	21	99	92	10
40	87,5	81,5	15	16	9,5	3	22	114,5	109	13

Vérins à tige de piston
Vérins cylindriques

2.4

Vérins cylindriques DSEU/ESEU

Fiche de données techniques

FESTO

Vérins à tige de piston
Vérins cylindriques

2.4

Références						
Course [mm]	Piston Ø 8 [mm]		Piston Ø 10 [mm]		Piston Ø 12 [mm]	
	N° pièce	Type	N° pièce	Type	N° pièce	Type
Vérin à double effet						
Type de base						
10	188 772	DSEU-8-10-P-A	188 779	DSEU-10-10-P-A	188 785	DSEU-12-10-P-A
25	188 773	DSEU-8-25-P-A	188 780	DSEU-10-25-P-A	188 786	DSEU-12-25-P-A
40	188 774	DSEU-8-40-P-A	188 781	DSEU-10-40-P-A	188 787	DSEU-12-40-P-A
50	188 775	DSEU-8-50-P-A	188 782	DSEU-10-50-P-A	188 788	DSEU-12-50-P-A
80	188 776	DSEU-8-80-P-A	188 783	DSEU-10-80-P-A	188 789	DSEU-12-80-P-A
100	188 777	DSEU-8-100-P-A	188 784	DSEU-10-100-P-A	188 790	DSEU-12-100-P-A
125	–	–	–	–	188 791	DSEU-12-125-P-A
160	–	–	–	–	188 792	DSEU-12-160-P-A
200	–	–	–	–	188 793	DSEU-12-200-P-A
250	–	–	–	–	–	–
320	–	–	–	–	–	–
Raccordement axial de l'air comprimé - MA						
10	188 623	DSEU-8-10-P-A-MA	188 630	DSEU-10-10-P-A-MA	188 636	DSEU-12-10-P-A-MA
25	188 624	DSEU-8-25-P-A-MA	188 631	DSEU-10-25-P-A-MA	188 637	DSEU-12-25-P-A-MA
40	188 625	DSEU-8-40-P-A-MA	188 632	DSEU-10-40-P-A-MA	188 638	DSEU-12-40-P-A-MA
50	188 626	DSEU-8-50-P-A-MA	188 633	DSEU-10-50-P-A-MA	188 639	DSEU-12-50-P-A-MA
80	188 627	DSEU-8-80-P-A-MA	188 634	DSEU-10-80-P-A-MA	188 640	DSEU-12-80-P-A-MA
100	188 628	DSEU-8-100-P-A-MA	188 635	DSEU-10-100-P-A-MA	188 641	DSEU-12-100-P-A-MA
125	–	–	–	–	188 642	DSEU-12-125-P-A-MA
160	–	–	–	–	188 643	DSEU-12-160-P-A-MA
200	–	–	–	–	188 644	DSEU-12-200-P-A-MA
250	–	–	–	–	–	–
320	–	–	–	–	–	–
Raccordement transversal de l'air comprimé - MQ						
10	188 740	DSEU-8-10-P-A-MQ	188 747	DSEU-10-10-P-A-MQ	188 753	DSEU-12-10-P-A-MQ
25	188 741	DSEU-8-25-P-A-MQ	188 748	DSEU-10-25-P-A-MQ	188 754	DSEU-12-25-P-A-MQ
40	188 742	DSEU-8-40-P-A-MQ	188 749	DSEU-10-40-P-A-MQ	188 755	DSEU-12-40-P-A-MQ
50	188 743	DSEU-8-50-P-A-MQ	188 750	DSEU-10-50-P-A-MQ	188 756	DSEU-12-50-P-A-MQ
80	188 744	DSEU-8-80-P-A-MQ	188 751	DSEU-10-80-P-A-MQ	188 757	DSEU-12-80-P-A-MQ
100	188 745	DSEU-8-100-P-A-MQ	188 752	DSEU-10-100-P-A-MQ	188 758	DSEU-12-100-P-A-MQ
125	–	–	–	–	188 759	DSEU-12-125-P-A-MQ
160	–	–	–	–	188 760	DSEU-12-160-P-A-MQ
200	–	–	–	–	188 761	DSEU-12-200-P-A-MQ
250	–	–	–	–	–	–
320	–	–	–	–	–	–
Vérin à simple effet						
Type de base						
10	191 127	ESEU-8-10-P-A	191 133	ESEU-10-10-P-A	191 139	ESEU-12-10-P-A
25	191 128	ESEU-8-25-P-A	191 134	ESEU-10-25-P-A	191 140	ESEU-12-25-P-A
50	191 129	ESEU-8-50-P-A	191 135	ESEU-10-50-P-A	191 141	ESEU-12-50-P-A
Raccordement axial de l'air comprimé - MA						
10	191 130	ESEU-8-10-P-A-MA	191 136	ESEU-10-10-P-A-MA	191 142	ESEU-12-10-P-A-MA
25	191 131	ESEU-8-25-P-A-MA	191 137	ESEU-10-25-P-A-MA	191 143	ESEU-12-25-P-A-MA
50	191 132	ESEU-8-50-P-A-MA	191 138	ESEU-10-50-P-A-MA	191 144	ESEU-12-50-P-A-MA

Vérins cylindriques DSEU/ESEU

Fiche de données techniques

FESTO

Références						
Course [mm]	Piston Ø 16 [mm]		Piston Ø 20 [mm]		Piston Ø 25 [mm]	
	N° pièce	Type	N° pièce	Type	N° pièce	Type
Vérin à double effet						
Type de base						
10	188 794	DSEU-16-10-P-A	188 560	DSEU-20-10-P-A	188 572	DSEU-25-10-P-A
25	188 795	DSEU-16-25-P-A	188 561	DSEU-20-25-P-A	188 573	DSEU-25-25-P-A
40	188 796	DSEU-16-40-P-A	188 562	DSEU-20-40-P-A	188 574	DSEU-25-40-P-A
50	188 797	DSEU-16-50-P-A	188 563	DSEU-20-50-P-A	188 575	DSEU-25-50-P-A
80	188 798	DSEU-16-80-P-A	188 564	DSEU-20-80-P-A	188 576	DSEU-25-80-P-A
100	188 799	DSEU-16-100-P-A	188 565	DSEU-20-100-P-A	188 577	DSEU-25-100-P-A
125	188 800	DSEU-16-125-P-A	188 566	DSEU-20-125-P-A	188 578	DSEU-25-125-P-A
160	188 801	DSEU-16-160-P-A	188 567	DSEU-20-160-P-A	188 579	DSEU-25-160-P-A
200	188 802	DSEU-16-200-P-A	188 568	DSEU-20-200-P-A	188 580	DSEU-25-200-P-A
250	–		188 569	DSEU-20-250-P-A	188 581	DSEU-25-250-P-A
320	–		188 570	DSEU-20-320-P-A	188 582	DSEU-25-320-P-A
Raccordement axial de l'air comprimé - MA						
10	188 645	DSEU-16-10-P-A-MA	188 654	DSEU-20-10-P-A-MA	188 666	DSEU-25-10-P-A-MA
25	188 646	DSEU-16-25-P-A-MA	188 655	DSEU-20-25-P-A-MA	188 667	DSEU-25-25-P-A-MA
40	188 647	DSEU-16-40-P-A-MA	188 656	DSEU-20-40-P-A-MA	188 668	DSEU-25-40-P-A-MA
50	188 648	DSEU-16-50-P-A-MA	188 657	DSEU-20-50-P-A-MA	188 669	DSEU-25-50-P-A-MA
80	188 649	DSEU-16-80-P-A-MA	188 658	DSEU-20-80-P-A-MA	188 670	DSEU-25-80-P-A-MA
100	188 650	DSEU-16-100-P-A-MA	188 659	DSEU-20-100-P-A-MA	188 671	DSEU-25-100-P-A-MA
125	188 651	DSEU-16-125-P-A-MA	188 660	DSEU-20-125-P-A-MA	188 672	DSEU-25-125-P-A-MA
160	188 652	DSEU-16-160-P-A-MA	188 661	DSEU-20-160-P-A-MA	188 673	DSEU-25-160-P-A-MA
200	188 653	DSEU-16-200-P-A-MA	188 662	DSEU-20-200-P-A-MA	188 674	DSEU-25-200-P-A-MA
250	–		188 663	DSEU-20-250-P-A-MA	188 675	DSEU-25-250-P-A-MA
320	–		188 664	DSEU-20-320-P-A-MA	188 676	DSEU-25-320-P-A-MA
Raccordement transversal de l'air comprimé - MQ						
10	188 762	DSEU-16-10-P-A-MQ	188 697	DSEU-20-10-P-A-MQ	188 709	DSEU-25-10-P-A-MQ
25	188 763	DSEU-16-25-P-A-MQ	188 698	DSEU-20-25-P-A-MQ	188 710	DSEU-25-25-P-A-MQ
40	188 764	DSEU-16-40-P-A-MQ	188 699	DSEU-20-40-P-A-MQ	188 711	DSEU-25-40-P-A-MQ
50	188 765	DSEU-16-50-P-A-MQ	188 700	DSEU-20-50-P-A-MQ	188 712	DSEU-25-50-P-A-MQ
80	188 766	DSEU-16-80-P-A-MQ	188 701	DSEU-20-80-P-A-MQ	188 713	DSEU-25-80-P-A-MQ
100	188 767	DSEU-16-100-P-A-MQ	188 702	DSEU-20-100-P-A-MQ	188 714	DSEU-25-100-P-A-MQ
125	188 768	DSEU-16-125-P-A-MQ	188 703	DSEU-20-125-P-A-MQ	188 715	DSEU-25-125-P-A-MQ
160	188 769	DSEU-16-160-P-A-MQ	188 704	DSEU-20-160-P-A-MQ	188 716	DSEU-25-160-P-A-MQ
200	188 770	DSEU-16-200-P-A-MQ	188 705	DSEU-20-200-P-A-MQ	188 717	DSEU-25-200-P-A-MQ
250	–		188 706	DSEU-20-250-P-A-MQ	188 718	DSEU-25-250-P-A-MQ
320	–		188 707	DSEU-20-320-P-A-MQ	188 719	DSEU-25-320-P-A-MQ
Vérin à simple effet						
Type de base						
10	191 145	ESEU-16-10-P-A	191 151	ESEU-20-10-P-A	191 157	ESEU-25-10-P-A
25	191 146	ESEU-16-25-P-A	191 152	ESEU-20-25-P-A	191 158	ESEU-25-25-P-A
50	191 147	ESEU-16-50-P-A	191 153	ESEU-20-50-P-A	191 159	ESEU-25-50-P-A
Raccordement axial de l'air comprimé - MA						
10	191 148	ESEU-16-10-P-A-MA	191 154	ESEU-20-10-P-A-MA	191 160	ESEU-25-10-P-A-MA
25	191 149	ESEU-16-25-P-A-MA	191 155	ESEU-20-25-P-A-MA	191 161	ESEU-25-25-P-A-MA
50	191 150	ESEU-16-50-P-A-MA	191 156	ESEU-20-50-P-A-MA	191 162	ESEU-25-50-P-A-MA

Vérins à tige de piston
Vérins cylindriques

2.4

Vérins cylindriques DSEU/ESEU

Fiche de données techniques

FESTO

Vérins à tige de piston
Vérins cylindriques

2.4

Références								
Course [mm]	Piston Ø 32 [mm]		Piston Ø 40 [mm]		Piston Ø 50 [mm]		Piston Ø 63 [mm]	
	N° pièce	Type	N° pièce	Type	N° pièce	Type	N° pièce	Type
Vérin à double effet								
Type de base								
10	–		–		–		–	
25	188 583	DSEU-32-25-P-A	188 593	DSEU-40-25-P-A	188 603	DSEU-50-25-P-A	188 613	DSEU-63-25-P-A
40	188 584	DSEU-32-40-P-A	188 594	DSEU-40-40-P-A	188 604	DSEU-50-40-P-A	188 614	DSEU-63-40-P-A
50	188 585	DSEU-32-50-P-A	188 595	DSEU-40-50-P-A	188 605	DSEU-50-50-P-A	188 615	DSEU-63-50-P-A
80	188 586	DSEU-32-80-P-A	188 596	DSEU-40-80-P-A	188 606	DSEU-50-80-P-A	188 616	DSEU-63-80-P-A
100	188 587	DSEU-32-100-P-A	188 597	DSEU-40-100-P-A	188 607	DSEU-50-100-P-A	188 617	DSEU-63-100-P-A
125	188 588	DSEU-32-125-P-A	188 598	DSEU-40-125-P-A	188 608	DSEU-50-125-P-A	188 618	DSEU-63-125-P-A
160	188 589	DSEU-32-160-P-A	188 599	DSEU-40-160-P-A	188 609	DSEU-50-160-P-A	188 619	DSEU-63-160-P-A
200	188 590	DSEU-32-200-P-A	188 600	DSEU-40-200-P-A	188 610	DSEU-50-200-P-A	188 620	DSEU-63-200-P-A
250	188 591	DSEU-32-250-P-A	188 601	DSEU-40-250-P-A	188 611	DSEU-50-250-P-A	188 621	DSEU-63-250-P-A
320	188 592	DSEU-32-320-P-A	188 602	DSEU-40-320-P-A	188 612	DSEU-50-320-P-A	188 622	DSEU-63-320-P-A
Raccordement axial de l'air comprimé - MA								
10	–		–		–		–	
25	188 677	DSEU-32-25-P-A-MA	188 687	DSEU-40-25-P-A-MA				
40	188 678	DSEU-32-40-P-A-MA	188 688	DSEU-40-40-P-A-MA				
50	188 679	DSEU-32-50-P-A-MA	188 689	DSEU-40-50-P-A-MA				
80	188 680	DSEU-32-80-P-A-MA	188 690	DSEU-40-80-P-A-MA				
100	188 681	DSEU-32-100-P-A-MA	188 691	DSEU-40-100-P-A-MA				
125	188 682	DSEU-32-125-P-A-MA	188 692	DSEU-40-125-P-A-MA				
160	188 683	DSEU-32-160-P-A-MA	188 693	DSEU-40-160-P-A-MA				
200	188 684	DSEU-32-200-P-A-MA	188 694	DSEU-40-200-P-A-MA				
250	188 685	DSEU-32-250-P-A-MA	188 695	DSEU-40-250-P-A-MA				
320	188 686	DSEU-32-320-P-A-MA	188 696	DSEU-40-320-P-A-MA				
Raccordement transversal de l'air comprimé - MQ								
10	–		–		–		–	
25	188 720	DSEU-32-25-P-A-MQ	188 730	DSEU-40-25-P-A-MQ				
40	188 721	DSEU-32-40-P-A-MQ	188 731	DSEU-40-40-P-A-MQ				
50	188 722	DSEU-32-50-P-A-MQ	188 732	DSEU-40-50-P-A-MQ				
80	188 723	DSEU-32-80-P-A-MQ	188 733	DSEU-40-80-P-A-MQ				
100	188 724	DSEU-32-100-P-A-MQ	188 734	DSEU-40-100-P-A-MQ				
125	188 725	DSEU-32-125-P-A-MQ	188 735	DSEU-40-125-P-A-MQ				
160	188 726	DSEU-32-160-P-A-MQ	188 736	DSEU-40-160-P-A-MQ				
200	188 727	DSEU-32-200-P-A-MQ	188 737	DSEU-40-200-P-A-MQ				
250	188 728	DSEU-32-250-P-A-MQ	188 738	DSEU-40-250-P-A-MQ				
320	188 729	DSEU-32-320-P-A-MQ	188 739	DSEU-40-320-P-A-MQ				
Vérin à simple effet								
Type de base								
10	191 163	ESEU-32-10-P-A	191 169	ESEU-40-10-P-A	–		–	
25	191 164	ESEU-32-25-P-A	191 170	ESEU-40-25-P-A				
50	191 165	ESEU-32-50-P-A	191 171	ESEU-40-50-P-A				
Raccordement axial de l'air comprimé - MA								
10	191 166	ESEU-32-10-P-A-MA	191 172	ESEU-40-10-P-A-MA	–		–	
25	191 167	ESEU-32-25-P-A-MA	191 173	ESEU-40-25-P-A-MA				
50	191 168	ESEU-32-50-P-A-MA	191 174	ESEU-40-50-P-A-MA				

Vérins cylindriques DSEU/ESEU



Accessoires

Fixation par pattes HBE
pour piston de \varnothing 8 ... 40 mm

Matériau :
Acier, zingué
Exempt de cuivre et de PTFE

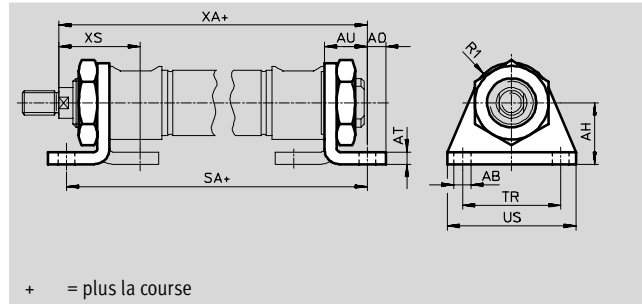

Fixation par pattes HBE
pour piston \varnothing 50, 63 mm

Matériau :
Acier, zingué
Exempt de cuivre et de PTFE

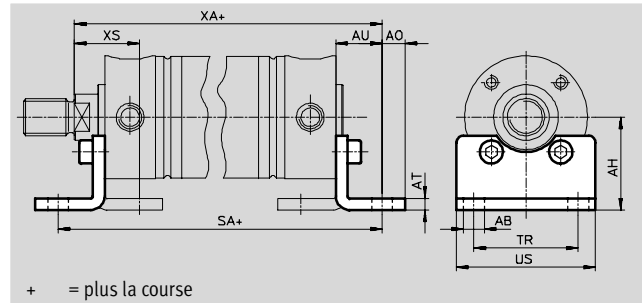

Dimensions et références																
pour \varnothing [mm]	AB \varnothing	AH	AO	AT	AU	R1	SA		TR	US	XA		XS	Protection anti-corrosion ¹⁾	N° pièce	Type
							ESEU	DSEU			ESEU	DSEU				
8	3,4	15	4	2,5	8	9	63	51,5	16	24	63,5	52	13,5	2	188 987	HBE-8/10
10	3,4	15	4	2,5	8	9	66	58,5	16	24	68,5	61	15,5	2	188 987	HBE-8/10
12	4,5	16	5	3	11	10	75	66,5	25	35	76	67,5	19,5	2	188 988	HBE-12/16
16	4,5	16	5	3	11	10	86	71	25	35	89	74	21,5	2	188 988	HBE-12/16
20	5,5	20	6	4	14	13	102,5	88,5	32	42	104	90	26	2	188 989	HBE-20
25	5,5	25	6	4	14	15	106	89,5	30	42	109	92,5	27	2	188 990	HBE-25
32	6,6	25	8	5	17	20	105	101	40	54	109	105	33	2	188 991	HBE-32
40	6,6	35	8	4	17	23	121,5	105,5	45	60	126	110	35	2	188 992	HBE-40
50	9	40	10	5	20	-	-	121,5	45	60	-	114	27	2	188 993	HBE-50/63
63	9	40	10	5	20	-	-	127,5	45	60	-	119,5	27	2	188 993	HBE-50/63

1) Classe de protection anti-corrosion 2 selon la norme Festo 940 070
Pièces modérément soumises à la corrosion. Pièces externes visibles dont la surface répond essentiellement à des critères d'apparence, en contact direct avec une atmosphère industrielle courante ou des fluides tels que des huiles de coupe ou lubrifiants.

Vérins cylindriques DSEU/ESEU

Accessoires



Chape de pied LBN

pour piston de Ø 8 ... 25 mm

Matériau :
Acier, zingué
Exempt de cuivre et de PTFE

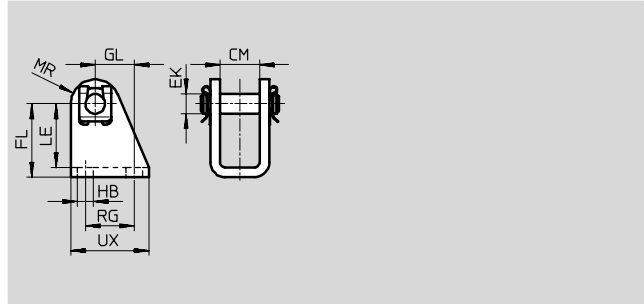

Chape de pied LBE

pour piston Ø 32, 40 mm

Matériau :
Acier, zingué
Exempt de cuivre et de PTFE

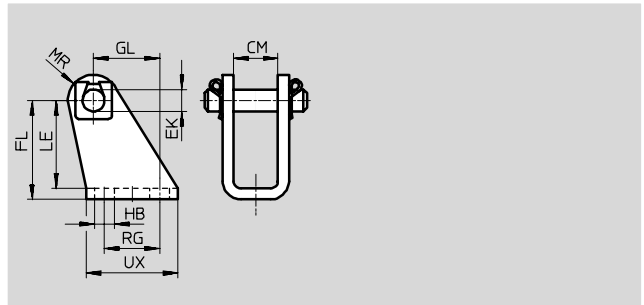

Chape de pied LBE

pour piston Ø 50, 63 mm

Matériau :
Acier, zingué
Exempt de cuivre et de PTFE

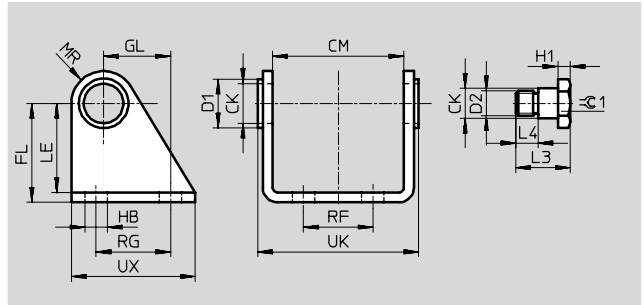

Dimensions et références											
pour Ø	CK	CM	D1	D2	EK	FL	GL	H1	HB	L3	L4
[mm]	Ø		Ø		Ø				Ø		±0,1
8 ... 16	-	8,1	-	-	4	24 +0,3/-0,2	13,8	-	4,5	-	-
20/25	-	12,1	-	-	6	27 +0,3/-0,2	13	-	5,5	-	-
32/40	-	16,1	-	-	10	34 +0,4/-0,2	16	-	6,6	-	-
50	12	53,1	20	M10x1	-	40 +0,4/-0,2	27	5	9	22	9
63	14	66,1	23	M12x1,5	-	45 +0,4/-0,2	30	6	9	27,5	12

pour Ø	LE	MR	RF	RG	UK	UX	≅1	Protection anti-corrosion ¹⁾	N° pièce	Type
[mm]			±0,2	±0,2						
8 ... 16	21,5	5	-	12,5	-	20	-	2	6 057	LBN-8/10
20/25	24	7	-	15	-	25	-	2	6 058	LBN-12/16
32/40	30	11	-	20	-	34	-	2	188 994	LBE-32/40
50	36	13	28	30	65,1	50	17	2	188 995	LBE-50
63	40	14	36	34	81,1	54	19	2	188 996	LBE-63

1) Classe de protection anti-corrosion 2 selon la norme Festo 940 070
Pièces modérément soumises à la corrosion. Pièces externes visibles dont la surface répond essentiellement à des critères d'apparence, en contact direct avec une atmosphère industrielle courante ou des fluides tels que des huiles de coupe ou lubrifiants.

Programme standard

Vérins cylindriques DSEU/ESEU



Accessoires

Goujons d'assemblage GBS
pour fixation oscillante d'entraînements disposés en conséquence.

Matériau :
Acier cémenté
Exempt de cuivre et de PTFE

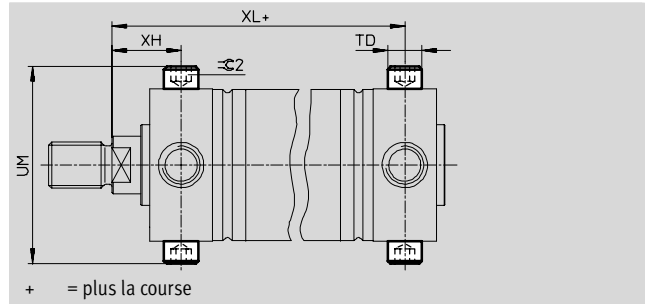

Dimensions et références									
pour \varnothing	TD	UM	XH	XL	$\pm 0,2$	Protection anti-corrosion ¹⁾	Poids	N° pièce	Type
[mm]	\varnothing						[g]		
50	12	68,5	23	83	6	2	20	9 237	GBS-40
63	14	85	25	86,5	6	2	40	9 238	GBS-50

1) Classe de protection anti-corrosion 2 selon la norme Festo 940 070
Pièces modérément soumises à la corrosion. Pièces externes visibles dont la surface répond essentiellement à des critères d'apparence, en contact direct avec une atmosphère industrielle courante ou des fluides tels que des huiles de coupe ou lubrifiants.

Ecrou hexagonal MSK

Matériau :
Acier, zingué

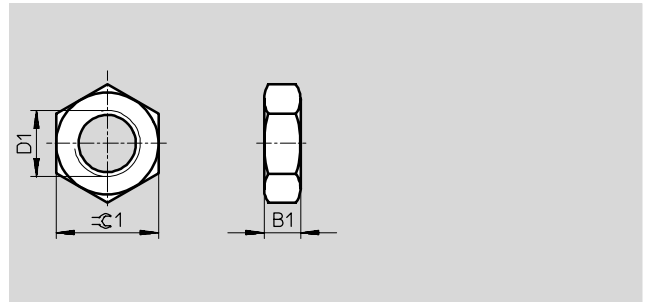
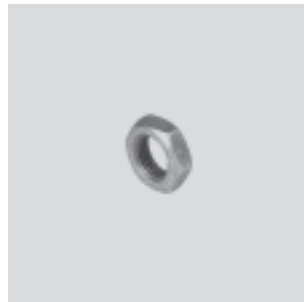

Dimensions et références										
pour \varnothing	D1	B1	$\pm 0,1$	conforme à DIN EN ISO 8675	basé sur DIN EN ISO 8675	Protection anti-corrosion ¹⁾	Poids	N° pièce	Type	PE ²⁾
[mm]							[g]			
Ecrou pour tige de piston										
25/32	M10x1,25	5	17	–	■	2	7	189 005	MSK-M10x1,25	10
40	M12x1,25	6	19	–	■	2	9	189 006	MSK-M12x1,25	10
50/63	M16x1,5	8	24	■	–	2	18	189 007	MSK-M16x1,5	10
Ecrou pour culasse avant										
8/10	M10x1	5	17	–	■	2	15	189 004	MSK-M10x1	10
12/16	M12x1,25	6	19	–	■	2	9	189 006	MSK-M12x1,25	10
20	M16x1,5	8	24	■	–	2	18	189 007	MSK-M16x1,5	10
25	M18x1,5	6	24	–	■	2	24	189 008	MSK-M18x1,5	1
32	M22x1,5	11	32	–	■	2	40	189 009	MSK-M22x1,5	1
40	M30x1,5	10,5	36	–	■	2	36	189 010	MSK-M30x1,5	1

1) Classe de protection anti-corrosion 2 selon la norme Festo 940 070
Pièces modérément soumises à la corrosion. Pièces externes visibles dont la surface répond essentiellement à des critères d'apparence, en contact direct avec une atmosphère industrielle courante ou des fluides tels que des huiles de coupe ou lubrifiants.
2) Quantité par paquet





Vérins cylindriques DSEU/ESEU

Accessoires

FESTO

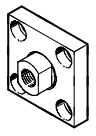
Vérins à tige de piston
Vérins cylindriques

2.4











Références – Kits de tiges de piston				Fiche de données techniques → 1 / 10.3-2			
Désignation	pour Ø	N° pièce	Type	Désignation	pour Ø	N° pièce	Type
Chape à rotule SGS				Accouplement KSG			
	8	9 253	SGS-M4		8	-	-
	10				10		
	12	9 254	SGS-M6		12		
	16				16		
	20	9 255	SGS-M8		20		
	25	9 261	SGS-M10x1,25		25	32 963	KSG-M10x1,25
	32				32		
	40	9 262	SGS-M12x1,25		40	32 964	KSG-M12x1,25
	50	9 263	SGS-M16x1,5		50	32 965	KSG-M16x1,5
63			63				
Chape de tige SGA				Chape de tige SG			
	8	-			8	6 532	SG-M4
	10				10		
	12				12	3 110	SG-M6
	16				16		
	20				20	3 111	SG-M8
	25	32 954	SGA-M10x1,25		25	6 144	SG-M10x1,25
	32				32		
	40	10 767	SGA-M12x1,25		40	6 145	SG-M12x1,25
	50	10 768	SGA-M16x1,5		50	6 146	SG-M16x1,5
63			63				
Accouplement articulé FK							
	8	6 528	FK-M4				
	10						
	12	2 061	FK-M6				
	16						
	20	2 062	FK-M8				
	25	6 140	FK-M10x1,25				
	32						
	40	6 141	FK-M12x1,25				
	50	6 142	FK-M16x1,5				
63							











Programme standard

Vérins cylindriques DSEU/ESEU

Accessoires

FESTO

Références – Capteur de proximité pour rainure 8, magnéto-résistif							Fiches de données techniques → 1/ 10.2-13		
	Montage	Sortie de commutation	Connexion électrique			Longueur de câble [m]	N° pièce	Type	
			Câble	Connecteur M8	Connecteur M12				
Contact à fermeture									
	par accessoires	PNP	3 conducteurs	–	–	2,5	525 898	SMT-8F-PS-24V-K2,5-OE	
		NPN		–	–		525 909	SMT-8F-NS-24V-K2,5-OE	
		–	2 conducteurs	–	–	2,5	525 908	SMT-8F-ZS-24V-K2,5-OE	
		PNP	–	3 pôles	–	0,3	525 899	SMT-8F-PS-24V-K0,3-M8D	
		NPN	–	–	–	0,3	525 910	SMT-8F-NS-24V-K0,3-M8D	
	par accessoires	PNP	3 conducteurs	–	–	2,5	175 436	SMT-8-PS-K-LED-24-B	
		–	–	3 pôles	–	0,3	175 484	SMT-8-PS-S-LED-24-B	
Contact à ouverture									
	par accessoires	PNP	3 conducteurs	–	–	7,5	525 911	SMT-8F-PO-24V-K7,5-OE	

Références – Capteur de proximité pour rainure 8, contact Reed							Fiches de données techniques → 1/ 10.2-16		
	Montage	Connexion électrique			Longueur de câble [m]	N° pièce	Type		
		Câble	Connecteur M8						
Contact à fermeture									
	par accessoires	3 conducteurs		–	2,5	525 895	SME-8F-DS-24V-K2,5-OE		
		2 conducteurs		–	5,0	525 897	SME-8F-DS-24V-K5,0-OE		
		–		3 pôles	–	2,5	525 907	SME-8F-ZS-24V-K2,5-OE	
		–		–	–	0,3	525 896	SME-8F-DS-24V-K0,3-M8D	
	par accessoires	3 conducteurs		–	2,5	150 855	SME-8-K-LED-24		
		–		3 pôles	–	0,3	150 857	SME-8-S-LED-24	
Contact à ouverture									
	par accessoires	3 conducteurs		–	7,5	525 906	SME-8F-DO-24V-K7,5-OE		





Références – Kit de fixation pour capteur de proximité SME/SMT-8				Fiches de données techniques → 1/ 10.2-40	
Désignation	pour Ø	Montage		N° pièce	Type
	8	directement sur le tube du vérin		175 091	SMBR-8-8
	10			175 092	SMBR-8-10
	12			175 093	SMBR-8-12
	16			175 094	SMBR-8-16
	20			175 095	SMBR-8-20
	25			175 096	SMBR-8-25
	32			175 097	SMBR-8-32
	40			175 098	SMBR-8-40
	50			175 099	SMBR-8-50
	63			175 100	SMBR-8-63





 Programme standard

Vérins cylindriques DSEU/ESEU

Accessoires

FESTO

Références – Capteur de proximité pour rainure 10, magnéto-résistif							Fiches de données techniques → 1/ 10.2-47		
	Montage	Sortie de commutation	Connexion électrique		Longueur de câble [m]	Départ connecteur	N° pièce	Type	
			Câble	Connecteur M8					
Contact à fermeture									
	par accessoires	PNP	3 conducteurs	–	2,5	longitudinal	525 915	SMT-10F-PS-24V-K2,5L-OE	
			–	3 pôles	0,3	longitudinal	525 916	SMT-10F-PS-24V-K0,3L-M8D	
			–	3 pôles	0,3	transversal	526 675	SMT-10F-PS-24V-K0,3Q-M8D	
	par accessoires	PNP	–	3 pôles	0,3	longitudinal	173 220	SMT-10-PS-SL-LED-24	
			3 conducteurs	–	2,5		173 218	SMT-10-PS-KL-LED-24	

Références – Capteur de proximité pour rainure 10, contact Reed							Fiches de données techniques → 1/ 10.2-50	
	Montage	Connexion électrique		Longueur de câble [m]	Départ connecteur	N° pièce	Type	
		Câble	Connecteur M8					
Contact à fermeture								
	par accessoires	–	3 pôles	0,3	longitudinal	525 914	SME-10F-DS-24V-K0,3L-M8D	
		3 conducteurs	–	2,5	longitudinal	525 913	SME-10F-DS-24V-K2,5L-OE	
		2 conducteurs	–	2,5		526 672	SME-10F-ZS-24V-K2,5L-OE	
	par accessoires	3 conducteurs	–	0,3	longitudinal	173 212	SME-10-SL-LED-24	
		–	3 pôles	2,5		173 210	SME-10-KL-LED-24	

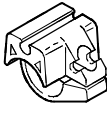
Références – Kit de fixation pour capteur de proximité SME/SMT-10				Fiches de données techniques → 1/ 10.2-57	
Désignation	pour Ø	Montage	N° pièce	Type	
	8	directement sur le tube du vérin	175 101	SMBR-10-8	
	10		173 227	SMBR-10-10	
	12		175 102	SMBR-10-12	
	16		173 228	SMBR-10-16	
	20		175 103	SMBR-10-20	
	25		175 104	SMBR-10-25	
	32		175 105	SMBR-10-32	
	40		175 106	SMBR-10-40	
	50		175 107	SMBR-10-50	
	63		175 108	SMBR-10-63	

 Programme standard

Vérins cylindriques DSEU/ESEU





Accessoires

FESTO

Références – Capteurs de proximité, ronds, magnéto-résistifs							Fiches de données techniques → 1/ 10.2-63	
	Montage	Sortie de commutation	Connexion électrique		Longueur de câble [m]	Départ connecteur	N° pièce	Type
			Câble	Connecteur M8				
Contact à fermeture								
	par accessoires	PNP	3 conducteurs	–	2,5	longitudinal	152 836	SMT0-4U-PS-K-LED-24
			–	3 pôles	–	longitudinal	152 742	SMT0-4U-PS-S-LED-24
		NPN	3 conducteurs	–	2,5	longitudinal	152 837	SMT0-4U-NS-K-LED-24
			–	3 pôles	–	longitudinal	152 743	SMT0-4U-NS-S-LED-24

Références – Capteurs de proximité, ronds, contact Reed							Fiches de données techniques → 1/ 10.2-65	
	Montage	Connexion électrique		Longueur de câble [m]	Départ connecteur	N° pièce	Type	
		Câble	Connecteur M8					
Contact à fermeture								
	par accessoires	3 conducteurs	–	2,5	longitudinal	36 198	SME0-4U-K-LED-24	
			–	5	longitudinal	175 401	SME0-4U-K5-LED-24	
		–	3 pôles	–	longitudinal	151 526	SME0-4U-S-LED-24-B	

Références – Kit de fixation pour capteur de proximité SME0/SMT0-4				Fiches de données techniques → 1/ 10.2-70	
	pour Ø	Montage		N° pièce	Type
	8	directement sur le tube du vérin		19 272	SMBR-8
	10			19 273	SMBR-10
	12			19 274	SMBR-12
	16			19 275	SMBR-16
	20			19 276	SMBR-20
	25			19 277	SMBR-25
	Résistant aux acides et à la corrosion				
		directement sur le tube du vérin		163 888	CRSMBR-32
				163 889	CRSMBR-40
				163 890	CRSMBR-50
				163 891	CRSMBR-63

Références – Connecteurs femelles						Fiches de données techniques → 1/ 10.2-100		
	Montage	Sortie de commutation		Raccord	Longueur de câble [m]	N° pièce	Type	
		PNP	NPN					
Connecteur femelle droit								
	Ecrou-raccord M8	■	■	3 pôles	2,5	159 420	SIM-M8-3GD-2,5-PU	
		■	■		5	159 421	SIM-M8-3GD-5-PU	
	Ecrou-raccord M12	■	■	3 pôles	2,5	159 428	SIM-M12-3GD-2,5-PU	
		■	■		5	159 429	SIM-M12-3GD-5-PU	
Connecteur femelle coudé								
	Ecrou-raccord M8	■	■	3 pôles	2,5	159 422	SIM-M8-3WD-2,5-PU	
		■	■		5	159 423	SIM-M8-3WD-5-PU	
	Ecrou-raccord M12	■	■	3 pôles	2,5	159 430	SIM-M12-3WD-2,5-PU	
		■	■		5	159 431	SIM-M12-3WD-5-PU	

 Programme standard



Vérins cylindriques DSEU/ESEU

Accessoires

FESTO

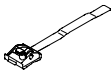
Références – Capteurs de proximité parallélépipédiques, pneumatiques			Fiches de données techniques → 1/ 10.2-73	
	Montage	Raccord pneumatique	N° pièce	Type
Distributeur 3/2, fermé en position de repos				
	par accessoires	Raccord cannelé pour tuyau de Ø intérieur 3 mm	31 008	SMPO-1-H-B

Références – Kit de fixation pour capteur de proximité SMPO-1			Fiches de données techniques → 1/ 10.2-88	
	pour Ø	Montage	N° pièce	Type
	8 ... 25 mm	avec collier de serrage sur le tube profilé du vérin	151 225	SMBS-1
	32 ... 63 mm		151 226	SMBS-2

Références – Limiteurs de débit unidirectionnels				Fiches de données techniques → Tome 2	
	Raccord		Matériau	N° pièce	Type
	Filetage	pour extérieur de tuyau Ø			
pour échappement					
	M5	3	Modèle en métal	193 137	GRLA-1/4-QS-3-D
		4		193 138	GRLA-1/4-QS-4-D
	G1/8	4		193 143	GRLA-1/8-QS-4-D
		6		193 144	GRLA-1/8-QS-6-D
pour alimentation					
	M5	3	Modèle en métal	193 153	GRLZ-M5-QS-3-D
		4		193 154	GRLZ-M5-QS-4-D
	G1/8	4		193 157	GRLZ-1/8-QS-4-D
		6		193 158	GRLZ-1/8-QS-6-D

Vérins à tige de piston
Vérins cylindriques

2.4