

## Conjuntos de sujeción axial EAMM-A

**FESTO**



Programa básico de Festo  
Cubre el 80 % de sus tareas de automatización

En todo el mundo:

Siempre en almacén

Convincente:

Calidad Festo a un precio atractivo

Sencillo:

Adquisición y almacenamiento simplificados

★ Generalmente, listo para envío desde fábrica en 24 h  
Disponible en todo el mundo en 13 centros de servicio  
Más de 2200 productos

★ Generalmente, listo para envío desde fábrica en 5 días  
Se lo montamos en 4 centros de servicio en todo el mundo  
Hasta  $6 \times 10^{12}$  variantes por familia de productos

¡Busque  
la  
estrella!

## Características

### Información resumida

Los siguientes conjuntos se emplean para el acoplamiento directo de motores y ejes. Aquí, la energía motriz del motor se transfiere a los ejes a través de un acoplamiento.

Es posible la conexión con motores de Festo o motores de otras marcas.

La selección le ofrece un resumen de las combinaciones posibles.

La herramienta de planificación "Electric Motion Sizing" le ayuda a buscar la combinación adecuada.

### Electric Motion Sizing

Diseño de actuadores electromecánicos



La forma rápida y segura de conseguir el conjunto de accionamiento óptimo: a partir de unos pocos datos de la aplicación, Electric Motion Sizing calcula las combinaciones adecuadas de eje eléctrico, motor eléctrico y regulador de servoaccionamiento. De esta forma obtendrá todos los datos relevantes para la combinación seleccionada, incluidas la lista de piezas y la documentación. Así se evitan configuraciones erróneas y se consigue una mejor eficiencia energética del sistema.

Además, la compatibilidad con Festo Automation Suite le facilita la puesta en funcionamiento.

Más información en [www.festo.com/ems](http://www.festo.com/ems)

### Encuentre rápidamente la combinación perfecta de eje y motor con un motor de otra marca

Seleccionar el eje deseado y anotar el código en la columna "Interfaz del motor"

Buscar el código de la interfaz en la tabla de interfaces para motores de otras marcas (→ a partir de la página 60) y comprobar si el motor de otra marca deseado está incluido en la lista

Zulässige Achs-/Motor-Kombinationen mit Elektrozyliner ESMF

Schrittmotoren für Fremdmarken  
 → ab Seite 67  
 Technischer Daten für Antriebsblätter  
 → ab Seite 72

| Motor/Antriebsart         | Technische Daten | Abmessungen                 |
|---------------------------|------------------|-----------------------------|
| Typ                       | Motor            | Stator-Ø                    |
| ESMF 32                   |                  |                             |
| mit Servomotoren          |                  |                             |
| ESMF 45-60                | mit              | Ø 48/60/80 (SAMB 6-020-40P) |
|                           |                  | Ø 67/72 (SAMB 6-020-40P-67) |
| ESMF 45-60 - Fremdbremsen | mit              | Ø 67/72 (SAMB 6-020-40P)    |
|                           |                  | Ø 82/90 (SAMB 6-020-40A-82) |

| Technische Daten  | Motor                       | Typ                         |
|-------------------|-----------------------------|-----------------------------|
| <b>Interfacen</b> |                             |                             |
| ESMF              | ESMF 32                     | ESMF 32                     |
|                   | ESMF 45-60                  | ESMF 45-60                  |
|                   | ESMF 45-60 - Fremdbremsen   | ESMF 45-60 - Fremdbremsen   |
|                   | ESMF 60-80                  | ESMF 60-80                  |
|                   | ESMF 60-80 - Fremdbremsen   | ESMF 60-80 - Fremdbremsen   |
|                   | ESMF 80-100                 | ESMF 80-100                 |
|                   | ESMF 80-100 - Fremdbremsen  | ESMF 80-100 - Fremdbremsen  |
|                   | ESMF 100-125                | ESMF 100-125                |
|                   | ESMF 100-125 - Fremdbremsen | ESMF 100-125 - Fremdbremsen |
|                   | ESMF 125-160                | ESMF 125-160                |
|                   | ESMF 125-160 - Fremdbremsen | ESMF 125-160 - Fremdbremsen |

## Sumario de interfaces

| Interfaz de la mecánica del eje |  |
|---------------------------------|--|
| D19                             | EGSL-35  |
| D32                             | ESBF-32, EGSL-45, ERMB-20, EHMB-20                 |
| D32-35A                         | ERMB-20, EHMB-20                                   |
| D40                             | ESBF-40, EGSL-55, ERMB-25, EHMB-25                 |
| D50                             | ESBF-50  |
| D60                             | ESBF-63, EGSL-75, ERMB-32, EHMB-32                 |
| D80                             | ESBF-80  |
| D100                            | ESBF-100   |
| L27                             | EGC-50-...-TB                                      |
| L38                             | EGC-70-...-TB                                      |
| L48                             | EGC-80-...-TB                                      |
| L62                             | EGC-120-...-TB                                     |
| L95                             | EGC-185-...-TB                                     |
| M43                             | EGC-HD-125-...-TB                                  |
| M48                             | EGC-HD-160-...-TB                                  |
| M80                             | EGC-HD-220-...-TB                                  |
| N38                             | ELGA-TB-...-70                                     |
| N48                             | ELGA-TB-...-80, ELCC-TB-...-60, ELCC-TB-...-70     |
| N80                             | ELGA-TB-...-120, ELCC-TB-...-90                    |
| L95                             | ELGA-TB-...-150, ELCC-TB-...-110                   |
| P3-28D                          | EGSK-15  |
| P4-28B                          | EGSK-20  |
| P5-28B                          | EGSK-26  |
| P6-38A                          | EGSK-33  |
| P8-38A                          | EGSK-46  |
| R27                             | ELGG-...-35, ELGR-...-35                           |
| R38                             | ELGG-...-45, ELGR-...-45                           |
| R48                             | ELGG-...-55, ELGR-...-55                           |
| S38                             | EGC-70-...-BS, EGC-HD-125-...-BS, ELGA-BS-...-70   |
| S48                             | EGC-80-...-BS, EGC-HD-160-...-BS, ELGA-BS-...-80   |
| S62                             | EGC-120-...-BS, EGC-HD-220-...-BS, ELGA-BS-...-120 |
| S95                             | EGC-185-...-BS, ELGA-BS-...-150                    |
| V20                             | EPCC-25, EGSC-25                                   |
| V25                             | EPCC-32, EGSC-32, ELGC-BS-32                       |
| V32                             | EPCC-45, EGSC-45, ELGC-BS-45, ELGC-TB-45           |
| T42                             | EPCC-60, EGSC-60, ELGC-BS-60, ELGC-TB-60           |
| T46                             | ELGC-BS-80, ELGC-TB-80, ELGT-BS-90/-120/-160       |
| X48                             | EXCM-40, EXCH-40                                   |
| X62                             | EXCH-60  |
| Y62                             | EXCT-30  |

| Interfaz del motor |                              |
|--------------------|------------------------------|
| 28A                | Motor paso a paso EMMS-ST-28 |
| 28AA               | Motor de otra marca          |
| 38AA               | Motor de otra marca          |

|      |  |
|------|--|
| 40A  | Motor de otra marca                                      |
| 40G  | Reductor EMGA-40, EMGC-40, reductor de otra marca        |
| 40P  | Servomotor EMME-AS-40, motor de otra marca               |
| 40R  | Motor de otra marca                                      |
| 40RA | Motor de otra marca                                      |
| 42A  | Motor paso a paso EMMS-ST-42, motor de otra marca        |
| 42AB | Motor de otra marca                                      |
| 50GA | Motor de otra marca                                      |
| 55A  | Motor de otra marca                                      |
| 57A  | Motor paso a paso EMMS-ST-57                             |
| 57AA | Motor de otra marca                                      |
| 58AA | Motor de otra marca                                      |
| 60AA | Motor de otra marca                                      |
| 60AB | Motor de otra marca                                      |
| 60G  | Reductor EMGA-60-...-SAS/SST                             |
| 60H  | Reductor EMGA-60-...-EAS, EMGC-60, motor de otra marca   |
| 60P  | Servomotor EMMT-AS-60, EMME-AS-60, motor de otra marca   |
| 60PA | Motor de otra marca                                      |
| 60R  | Motor de otra marca                                      |
| 60RA | Motor de otra marca                                      |
| 67A  | Actuador integrado EMCA-EC-67                            |
| 70A  | Motor de otra marca                                      |
| 70AA | Motor de otra marca                                      |
| 70GA | Reductor de otra marca                                   |
| 80G  | Reductor EMGA-80, reductor de otra marca                 |
| 80P  | Servomotor EMMT-AS-80, EMME-AS-80, motor de otra marca   |
| 80PA | Motor de otra marca                                      |
| 80PB | Motor de otra marca                                      |
| 82AA | Motor de otra marca                                      |
| 84AA | Motor de otra marca                                      |
| 85AA | Motor de otra marca                                      |
| 87A  | Motor paso a paso EMMS-ST-87                             |
| 90GA | Motor de otra marca                                      |
| 100A | Servomotor EMMT-AS-100, EMME-AS-100, motor de otra marca |
| 120G | Reductor EMGA-120-...-SAS, reductor de otra marca        |
| 140A | Servomotor EMMS-AS-140                                   |
| 150A | Servomotor EMMS-AS-150                                   |
| 160G | Reductor EMGA-160-...-SAS, reductor de otra marca        |
| 190A | Servomotor EMMT-AS-190                                   |

## Cuadro general del producto

### Combinaciones admisibles de eje y motor con cilindro eléctrico EPCC



Tabla de interfaces para motores de otras marcas

→ a partir de la página 60

Especificaciones técnicas para conjuntos de sujeción axial

→ a partir de la página 64

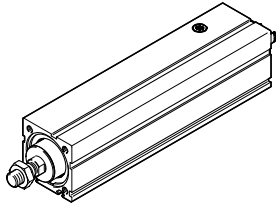
| Motor <sup>1)</sup><br>Código de producto           | Interfaz del motor | Conjunto de sujeción axial |                    |
|---|--------------------|----------------------------|--------------------|
|   |                    | N.º art.                   | Código de producto |
| <b>EPCC-25</b>                                      |                    |                            |                    |
| <b>Con motor paso a paso</b>                        |                    |                            |                    |
| EMMS-ST-28-...                                      | 28A                | 4505258                    | EAMM-A-V20-28A     |
| Motor de otra marca                                 | 28AA               | 8093016                    | EAMM-A-V20-28AA    |
| <b>EPCC-32</b>                                      |                    |                            |                    |
| <b>Con servomotor</b>                               |                    |                            |                    |
| Motor de otra marca                                 | 38AA               | 8093162                    | EAMM-A-V25-38AA    |
| EMME-AS-40-...                                      | 40P                | 4491059                    | EAMM-A-V25-40P     |
| Motor de otra marca                                 | 40R                | 8087062                    | EAMM-A-V25-40R     |
| Motor de otra marca                                 | 40RA               | 8094100                    | EAMM-A-V25-40RA    |
| <b>Con motor paso a paso</b>                        |                    |                            |                    |
| Motor de otra marca                                 | 35A, 35AB          | 8093255                    | EAMM-A-V25-35A     |
| EMMS-ST-42-..., motor de otra marca                 | 42A                | 4582608                    | EAMM-A-V25-42A     |
| Motor de otra marca                                 | 42AB               | 8094108                    | EAMM-A-V25-42AB    |
| <b>EPCC-45</b>                                      |                    |                            |                    |
| <b>Con servomotor</b>                               |                    |                            |                    |
| Motor de otra marca                                 | 38AA               | 8093023                    | EAMM-A-V32-38AA    |
| EMME-AS-40-...                                      | 40P                | 4595742                    | EAMM-A-V32-40P     |
| Motor de otra marca                                 | 40R                | 8087090                    | EAMM-A-V32-40R     |
| Motor de otra marca                                 | 40RA               | 8094180                    | EAMM-A-V32-40RA    |
| Motor de otra marca                                 | 58AA               | 8098982                    | EAMM-A-V32-58AA    |
| EMMT-AS-60-..., EMME-AS-60-..., motor de otra marca | 60P                | 4608750                    | EAMM-A-V32-60P     |
| Motor de otra marca                                 | 60PA               | 8091053                    | EAMM-A-V32-60PA    |
| Motor de otra marca                                 | 60RA               | 8093041                    | EAMM-A-V32-60RA    |
| <b>Con motor paso a paso</b>                        |                    |                            |                    |
| EMMS-ST-42-..., motor de otra marca                 | 42A                | 4281142                    | EAMM-A-V32-42A     |
| Motor de otra marca                                 | 42AB               | 8094200                    | EAMM-A-V32-42AB    |
| EMMS-ST-57-...                                      | 57A                | 4597016                    | EAMM-A-V32-57A     |
| Motor de otra marca                                 | 60AA               | 8092271                    | EAMM-A-V32-60AA    |
| <b>EPCC-60</b>                                      |                    |                            |                    |
| <b>Con servomotor</b>                               |                    |                            |                    |
| Motor de otra marca                                 | 55A                | 8082614                    | EAMM-A-T42-55A     |
| Motor de otra marca                                 | 58AA               | 8094935                    | EAMM-A-T42-58AA    |
| EMMT-AS-60-..., EMME-AS-60-..., motor de otra marca | 60P, 60 PA         | 4133487                    | EAMM-A-T42-60P     |
| Motor de otra marca                                 | 60R                | 8093289                    | EAMM-A-T42-60R     |
| Motor de otra marca                                 | 60RA               | 8092264                    | EAMM-A-T42-60RA    |
| EMMT-AS-80-..., EMME-AS-80-..., motor de otra marca | 80P                | 4623788                    | EAMM-A-T42-80P     |
| <b>Con motor paso a paso</b>                        |                    |                            |                    |
| EMMS-ST-57-...                                      | 57A                | 4327034                    | EAMM-A-T42-57A     |
| Motor de otra marca                                 | 60AA               | 8092255                    | EAMM-A-T42-60AA    |
| Motor de otra marca                                 | 60AB               | 8094949                    | EAMM-A-T42-60AB    |
| EMMS-ST-87-...                                      | 87A                | 4610008                    | EAMM-A-T42-87A     |
| <b>Con actuador integrado</b>                       |                    |                            |                    |
| EMCA-EC-67-...                                      | 67A                | 8084497                    | EAMM-A-T42-67A     |
| <b>Con actuador integrado y reductor angular</b>    |                    |                            |                    |
| EMCA-EC-67-...<br>EMGC-67-A-G1-SEC-67               | 67A                | 8084497                    | EAMM-A-T42-67A     |

1) El momento de giro de entrada no puede superar el momento de giro máximo admisible que pueda transmitir el conjunto de sujeción axial.

## Cuadro general del producto

## Combinaciones admisibles de eje y motor con cilindro eléctrico ESBF



Tabla de interfaces para motores de otras marcas

→ a partir de la página 60

Especificaciones técnicas para conjuntos de sujeción axial

→ a partir de la página 64

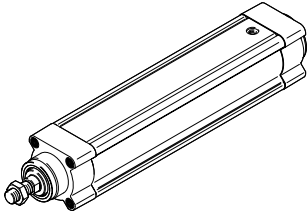
| Motor/reductor <sup>1)</sup><br>Código de producto      | Interfaz del motor | Conjunto de sujeción axial |   |
|---|--------------------|----------------------------|---|
|   |                    | N.º art.                   | Código de producto                                |
| <b>ESBF-32</b>  |                    |                            |   |
| <b>Con servomotor</b>                                   |                    |                            |   |
| EMME-AS-40-...  | 40P                | ★ 1976465<br>2207372       | EAMM-A-D32-40P<br>EAMM-A-D32-40P-S1 <sup>2)</sup> |
| Motor de otra marca                                     | 40A                | 543147<br>1322178          | EAMM-A-D32-40A<br>EAMM-A-D32-40A-S1 <sup>2)</sup> |
| Motor de otra marca                                     | 40R                | 8105826                    | EAMM-A-D32-40R                                    |
| Motor de otra marca                                     | 40RA               | 8125610                    | EAMM-A-D32-40RA                                   |
| Motor de otra marca                                     | 55A                | 550979<br>1322180          | EAMM-A-D32-55A<br>EAMM-A-D32-55A-S1 <sup>2)</sup> |
| Motor de otra marca                                     | 58AA               | 8105884                    | EAMM-A-D32-58AA                                   |
| EMMT-AS-60-..., EMME-AS-60-..., motor de otra marca     | 60P                | ★ 1956054<br>2234020       | EAMM-A-D32-60P<br>EAMM-A-D32-60P-S1 <sup>2)</sup> |
| Motor de otra marca                                     | 60R                | 8105918                    | EAMM-A-D32-60R                                    |
| Motor de otra marca                                     | 60RA               | 8105889                    | EAMM-A-D32-60RA                                   |
| <b>Con servomotor y reductor</b>                        |                    |                            |   |
| EMME-AS-40-...<br>EMGA-40-P-G...-EAS-40                 | 40G                | 1454238<br>2256396         | EAMM-A-D32-40G<br>EAMM-A-D32-40G-S1 <sup>2)</sup> |
| EMMT-AS-60-..., EMME-AS-60-...<br>EMGA-60-P-G...-EAS-60 | 60H                | 2946760<br>2946761         | EAMM-A-D32-60H<br>EAMM-A-D32-60H-S1 <sup>2)</sup> |
| <b>Con servomotor y reductor angular</b>                |                    |                            |   |
| EMME-AS-40-...<br>EMGA-40-A-G...-40P                    | 40G                | 1454238<br>2256396         | EAMM-A-D32-40G<br>EAMM-A-D32-40G-S1 <sup>2)</sup> |
| EMMT-AS-60-..., EMME-AS-60-...<br>EMGA-60-A-G...-60P    | 60H                | 2946760<br>2946761         | EAMM-A-D32-60H<br>EAMM-A-D32-60H-S1 <sup>2)</sup> |
| <b>Con motor paso a paso</b>                            |                    |                            |   |
| Motor de otra marca                                     | 60AA               | 8105887                    | EAMM-A-D32-60AA                                   |

1) El momento de giro de entrada no puede superar el momento de giro máximo admisible que pueda transmitir el conjunto de sujeción axial.

2) Grado de protección incrementado IP65



## Cuadro general del producto

### Combinaciones admisibles de eje y motor con cilindro eléctrico ESBF



Tabla de interfaces para motores de otras marcas

→ a partir de la página 60

Especificaciones técnicas para conjuntos de sujeción axial

→ a partir de la página 64

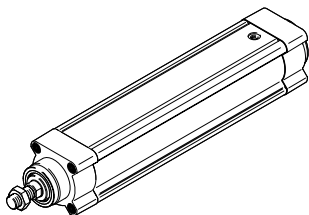
| Motor/reductor <sup>1)</sup><br>Código de producto | Interfaz del motor | Conjunto de sujeción axial |                                 |
|--|--------------------|----------------------------|---------------------------------|
|  |                    | N.º art.                   | Código de producto              |
| <b>ESBF-32</b>                                     |                    |                            |                                 |
| <b>Con motor paso a paso</b>                       |                    |                            |                                 |
| EMMS-ST-42-..., motor de otra marca                | 42A                | ★ 543148                   | EAMM-A-D32-42A                  |
|  |                    | 1322179                    | EAMM-A-D32-42A-S1 <sup>2)</sup> |
| EMMS-ST-57-..., motor de otra marca                | 57A                | ★ 550980                   | EAMM-A-D32-57A                  |
|  |                    | 1322181                    | EAMM-A-D32-57A-S1 <sup>2)</sup> |
| Motor de otra marca                                | 60AA               | 8105887                    | EAMM-A-D32-60AA                 |
| <b>Con motor paso a paso y reductor</b>            |                    |                            |                                 |
| EMMS-ST-42-...<br>EMGA-40-P-G...-SST-42            | 40G                | 1454238                    | EAMM-A-D32-40G                  |
|  |                    | 2256396                    | EAMM-A-D32-40G-S1 <sup>2)</sup> |
| EMMS-ST-57-...<br>EMGA-60-P-G...-SST-57            | 60G                | 2946758                    | EAMM-A-D32-60G                  |
|  |                    | 2946759                    | EAMM-A-D32-60G-S1 <sup>2)</sup> |
| <b>Con actuador integrado</b>                      |                    |                            |                                 |
| EMCA-EC-67-...                                     | 67A                | 1454239                    | EAMM-A-D32-67A                  |
|  |                    | 2256397                    | EAMM-A-D32-67A-S1 <sup>2)</sup> |
| <b>Con actuador integrado y reductor</b>           |                    |                            |                                 |
| EMCA-EC-67-...<br>EMGC-40-...                      | 40G                | 1454238                    | EAMM-A-D32-40G                  |
|  |                    | 2256396                    | EAMM-A-D32-40G-S1 <sup>2)</sup> |
| EMCA-EC-67-...<br>EMGC-60-...                      | 60H                | 2946760                    | EAMM-A-D32-60H                  |
|  |                    | 2946761                    | EAMM-A-D32-60H-S1 <sup>2)</sup> |
| <b>Con actuador integrado y reductor angular</b>   |                    |                            |                                 |
| EMCA-EC-67-...<br>EMGC-67-A-G1-SEC-67              | 67A                | 1454239                    | EAMM-A-D32-67A                  |
|  |                    | 2256397                    | EAMM-A-D32-67A-S1 <sup>2)</sup> |
| <b>Con reductor de otra marca</b>                  |                    |                            |                                 |
| Reductor de otra marca                             | 40G                | 1454238                    | EAMM-A-D32-40G                  |
|  |                    | 2256396                    | EAMM-A-D32-40G-S1 <sup>2)</sup> |
| Reductor de otra marca                             | 50GA               | 8117072                    | EAMM-A-D32-50GA                 |
| Reductor de otra marca                             | 60H                | 2946760                    | EAMM-A-D32-60H                  |
|  |                    | 2946761                    | EAMM-A-D32-60H-S1 <sup>2)</sup> |

1) El momento de giro de entrada no puede superar el momento de giro máximo admisible que pueda transmitir el conjunto de sujeción axial.

2) Grado de protección incrementado IP65



## Cuadro general del producto

## Combinaciones admisibles de eje y motor con cilindro eléctrico ESBF



Tabla de interfaces para motores de otras marcas

→ a partir de la página 60

Especificaciones técnicas para conjuntos de sujeción axial

→ a partir de la página 64

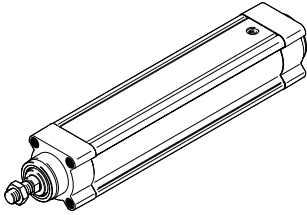
| Motor/reductor <sup>1)</sup><br>Código de producto      | Interfaz del motor | Conjunto de sujeción axial     |  |
|---|--------------------|--------------------------------|--|
|   |                    | N.º art.                       | Código de producto   |
| <b>ESBF-40</b>  |                    |                                |  |
| <b>Con servomotor</b>                                   |                    |                                |  |
| Motor de otra marca                                     | 55A                | 543153<br>1322182              | EAMM-A-D40-55A<br>EAMM-A-D40-55A-S1 <sup>2)</sup>                                    |
| Motor de otra marca                                     | 58AA               | 8105928                        | EAMM-A-D40-58AA  |
| EMMT-AS-60-..., EMME-AS-60-..., motor de otra marca     | 60P                | ★ 1977000<br>2151519           | EAMM-A-D40-60P<br>EAMM-A-D40-60P-S1 <sup>2)</sup>                                    |
| Motor de otra marca                                     | 60R                | 8117079                        | EAMM-A-D40-60R   |
| Motor de otra marca                                     | 60RA               | 8117078                        | EAMM-A-D40-60RA  |
| Motor de otra marca                                     | 70A                | 550981<br>1322185              | EAMM-A-D40-70A<br>EAMM-A-D40-70A-S1 <sup>2)</sup>                                    |
| Motor de otra marca                                     | 70AA, 70AB         | 8105952                        | EAMM-A-D40-70AA  |
| <b>Con servomotor y reductor</b>                        |                    |                                |  |
| EMME-AS-40-...<br>EMGA-40-P-G...-EAS-40                 | 40G                | ★ 560282<br>2256398<br>2256399 | EAMM-A-D40-40G<br>EAMM-A-D40-40G-G2 <sup>3)</sup><br>EAMM-A-D40-40G-S1 <sup>2)</sup> |
| EMMT-AS-60-..., EMME-AS-60-...<br>EMGA-60-P-G...-EAS-60 | 60H                | 1454242<br>2256401             | EAMM-A-D40-60H<br>EAMM-A-D40-60H-S1 <sup>2)</sup>                                    |
| <b>Con servomotor y reductor angular</b>                |                    |                                |  |
| EMME-AS-40-...<br>EMGA-40-A-G...-40P                    | 40G                | ★ 560282<br>2256398<br>2256399 | EAMM-A-D40-40G<br>EAMM-A-D40-40G-G2 <sup>3)</sup><br>EAMM-A-D40-40G-S1 <sup>2)</sup> |
| EMMT-AS-60-..., EMME-AS-60-...<br>EMGA-60-A-G...-60P    | 60H                | 1454242<br>2256401             | EAMM-A-D40-60H<br>EAMM-A-D40-60H-S1 <sup>2)</sup>                                    |
| <b>Con motor paso a paso</b>                            |                    |                                |  |
| EMMS-ST-57-...  | 57A                | 543154<br>1322183              | EAMM-A-D40-57A<br>EAMM-A-D40-57A-S1 <sup>2)</sup>                                    |
| Motor de otra marca                                     | 60AA               | 8105929                        | EAMM-A-D40-60AA  |
| EMMS-ST-87-...  | 87A                | ★ 550982<br>1322186            | EAMM-A-D40-87A<br>EAMM-A-D40-87A-S1 <sup>2)</sup>                                    |
| <b>Con motor paso a paso y reductor</b>                 |                    |                                |  |
| EMMS-ST-42-...<br>EMGA-40-P-G...-SST-42                 | 40G                | ★ 560282<br>2256398<br>2256399 | EAMM-A-D40-40G<br>EAMM-A-D40-40G-G2 <sup>3)</sup><br>EAMM-A-D40-40G-S1 <sup>2)</sup> |
| EMMS-ST-57-...<br>EMGA-60-P-G...-SST-57                 | 60G                | 2256400<br>2256409             | EAMM-A-D40-60G<br>EAMM-A-D40-60G-S1 <sup>2)</sup>                                    |

1) El momento de giro de entrada no puede superar el momento de giro máximo admisible que pueda transmitir el conjunto de sujeción axial.

2) Grado de protección incrementado IP65

3) Con un juego de juntas EADS-F → página 57, el conjunto de sujeción axial IP40 puede alcanzar IP65.

Programa básico de Festo



Generalmente, listo para envío desde fábrica en 24 h

Generalmente, listo para envío desde fábrica en 5 días

## Cuadro general del producto

### Combinaciones admisibles de eje y motor con cilindro eléctrico ESBF



Tabla de interfaces para motores de otras marcas

→ a partir de la página 60

Especificaciones técnicas para conjuntos de sujeción axial

→ a partir de la página 64

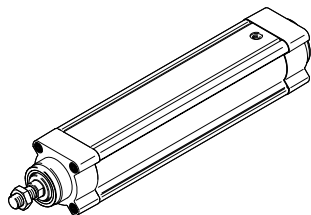
| Motor/reductor <sup>1)</sup><br>Código de producto | Interfaz del motor | Conjunto de sujeción axial |                                 |
|--|--------------------|----------------------------|---------------------------------|
|  |                    | N.º art.                   | Código de producto              |
| <b>ESBF-40</b>                                     |                    |                            |                                 |
| <b>Con actuador integrado</b>                      |                    |                            |                                 |
| EMCA-EC-67-...                                     | 67A                | 1454243                    | EAMM-A-D40-67A                  |
|  |                    | 2256695                    | EAMM-A-D40-67A-S1 <sup>2)</sup> |
| <b>Con actuador integrado y reductor</b>           |                    |                            |                                 |
| EMCA-EC-67-...<br>EMGC-40-...                      | 40G                | ★ 560282                   | EAMM-A-D40-40G                  |
|  |                    | 2256398                    | EAMM-A-D40-40G-G2 <sup>3)</sup> |
|  |                    | 2256399                    | EAMM-A-D40-40G-S1 <sup>2)</sup> |
| EMCA-EC-67-...<br>EMGC-60-...                      | 60H                | 1454242                    | EAMM-A-D40-60H                  |
|  |                    | 2256401                    | EAMM-A-D40-60H-S1 <sup>2)</sup> |
| <b>Con actuador integrado y reductor angular</b>   |                    |                            |                                 |
| EMCA-EC-67-...<br>EMGC-67-A-G1-SEC-67              | 67A                | 1454243                    | EAMM-A-D40-67A                  |
|  |                    | 2256695                    | EAMM-A-D40-67A-S1 <sup>2)</sup> |
| <b>Con reductor de otra marca</b>                  |                    |                            |                                 |
| Reductor de otra marca                             | 40G                | ★ 560282                   | EAMM-A-D40-40G                  |
|  |                    | 2256398                    | EAMM-A-D40-40G-G2 <sup>3)</sup> |
|  |                    | 2256399                    | EAMM-A-D40-40G-S1 <sup>2)</sup> |
| Reductor de otra marca                             | 50GA               | 8117076                    | EAMM-A-D40-50GA                 |
| Reductor de otra marca                             | 60H                | 1454242                    | EAMM-A-D40-60H                  |
|  |                    | 2256401                    | EAMM-A-D40-60H-S1 <sup>2)</sup> |

1) El momento de giro de entrada no puede superar el momento de giro máximo admisible que pueda transmitir el conjunto de sujeción axial.

2) Grado de protección incrementado IP65

3) Con un juego de juntas EADS-F → página 108, el conjunto de sujeción axial IP40 puede alcanzar IP65.





## Cuadro general del producto

## Combinaciones admisibles de eje y motor con cilindro eléctrico ESBF



Tabla de interfaces para motores de otras marcas

→ a partir de la página 60

Especificaciones técnicas para conjuntos de sujeción axial

→ a partir de la página 64

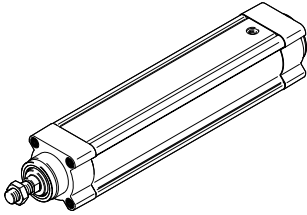
| Motor/reductor <sup>1)</sup><br>Código de producto         | Interfaz del motor | Conjunto de sujeción axial |                                  |
|--|--------------------|----------------------------|----------------------------------|
|  |                    | N.º art.                   | Código de producto               |
| <b>ESBF-50</b>   |                    |                            |                                  |
| <b>Con servomotor</b>                                      |                    |                            |                                  |
| Motor de otra marca  | 70A                | 2733783                    | EAMM-A-D50-70A                   |
|  |                    | 2734287                    | EAMM-A-D50-70A-S1 <sup>2)</sup>  |
| EMMT-AS-80-..., EMME-AS-80-..., motor de otra marca        | 80P                | ★ 2733785                  | EAMM-A-D50-80P                   |
|  |                    | 2734289                    | EAMM-A-D50-80P-S1 <sup>2)</sup>  |
| Motor de otra marca  | 80PB, 80R          | 8123493                    | EAMM-A-D50-80PB                  |
| Motor de otra marca  | 82AA               | 8123491                    | EAMM-A-D50-82AA                  |
| Motor de otra marca  | 84AA               | 8123490                    | EAMM-A-D50-84AA                  |
| EMMT-AS-100-..., EMME-AS-100-..., motor de otra marca      | 100A               | ★ 2733784                  | EAMM-A-D50-100A                  |
|  |                    | 2734288                    | EAMM-A-D50-100A-S1 <sup>2)</sup> |
| <b>Con servomotor y reductor</b>                           |                    |                            |                                  |
| EMMT-AS-60-..., EMME-AS-60-...<br>EMGA-60-P-G...-EAS-60    | 60H                | 2733796                    | EAMM-A-D50-60H                   |
|  |                    | 2907418                    | EAMM-A-D50-60H-S1 <sup>2)</sup>  |
| EMMT-AS-80-..., EMME-AS-80-...<br>EMGA-80-P-G...-EAS-80    | 80G                | 2733787                    | EAMM-A-D50-80G                   |
|  |                    | 2734291                    | EAMM-A-D50-80G-S1 <sup>2)</sup>  |
| EMMT-AS-100-..., EMME-AS-100-...<br>EMGA-80-P-G...-SAS-100 | 80G                | 2733787                    | EAMM-A-D50-80G                   |
|  |                    | 2734291                    | EAMM-A-D50-80G-S1 <sup>2)</sup>  |
| <b>Con servomotor y reductor angular</b>                   |                    |                            |                                  |
| EMMT-AS-60-..., EMME-AS-60-...<br>EMGA-60-A-G...-60P       | 60H                | 2733796                    | EAMM-A-D50-60H                   |
|  |                    | 2907418                    | EAMM-A-D50-60H-S1 <sup>2)</sup>  |
| EMMT-AS-80-..., EMME-AS-80-...<br>EMGA-80-A-G...-80P       | 80G                | 2733787                    | EAMM-A-D50-80G                   |
|  |                    | 2734291                    | EAMM-A-D50-80G-S1 <sup>2)</sup>  |
| EMMT-AS-100-..., EMME-AS-100-...<br>EMGA-80-A-G...-100A    | 80G                | 2733787                    | EAMM-A-D50-80G                   |
|  |                    | 2734291                    | EAMM-A-D50-80G-S1 <sup>2)</sup>  |
| <b>Con reductor de otra marca</b>                          |                    |                            |                                  |
| Reductor de otra marca                                     | 70GA               | 8123492                    | EAMM-A-D50-70GA                  |

1) El momento de giro de entrada no puede superar el momento de giro máximo admisible que pueda transmitir el conjunto de sujeción axial.

2) Grado de protección incrementado IP65

Programa básico de Festo



Generalmente, listo para envío desde fábrica en 24 h

Generalmente, listo para envío desde fábrica en 5 días

## Cuadro general del producto

### Combinaciones admisibles de eje y motor con cilindro eléctrico ESBF



Tabla de interfaces para motores de otras marcas

→ a partir de la página 60

Especificaciones técnicas para conjuntos de sujeción axial

→ a partir de la página 64

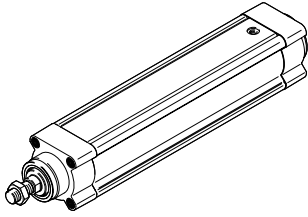
| Motor/reductor <sup>1)</sup><br>Código de producto | Interfaz del motor | Conjunto de sujeción axial |                                 |
|--|--------------------|----------------------------|---------------------------------|
|  |                    | N.º art.                   | Código de producto              |
| <b>ESBF-50</b>                                     |                    |                            |                                 |
| <b>Con motor paso a paso</b>                       |                    |                            |                                 |
| EMMS-ST-87-...                                     | 87A                | ★ 2733781                  | EAMM-A-D50-87A                  |
|  |                    | 2734286                    | EAMM-A-D50-87A-S1 <sup>2)</sup> |
| <b>Con motor paso a paso y reductor</b>            |                    |                            |                                 |
| EMMS-ST-57-...<br>EMGA-60-P-G...-SST-57            | 60G                | 2733786                    | EAMM-A-D50-60G                  |
|  |                    | 2734290                    | EAMM-A-D50-60G-S1 <sup>2)</sup> |
| EMMS-ST-87-...<br>EMGA-80-P-G...-SST-87            | 80G                | 2733787                    | EAMM-A-D50-80G                  |
|  |                    | 2734291                    | EAMM-A-D50-80G-S1 <sup>2)</sup> |
| <b>Con actuador integrado y reductor</b>           |                    |                            |                                 |
| EMCA-EC-67-...<br>EMGC-60-...                      | 60H                | 2733796                    | EAMM-A-D50-60H                  |
|  |                    | 2907418                    | EAMM-A-D50-60H-S1 <sup>2)</sup> |
| <b>Con reductor de otra marca</b>                  |                    |                            |                                 |
| Reductor de otra marca                             | 60G                | 2733786                    | EAMM-A-D50-60G                  |
|  |                    | 2734290                    | EAMM-A-D50-60G-S1 <sup>2)</sup> |
| Reductor de otra marca                             | 60H                | 2733796                    | EAMM-A-D50-60H                  |
|  |                    | 2907418                    | EAMM-A-D50-60H-S1 <sup>2)</sup> |
| Reductor de otra marca                             | 80G                | 2733787                    | EAMM-A-D50-80G                  |
|  |                    | 2734291                    | EAMM-A-D50-80G-S1 <sup>2)</sup> |

1) El momento de giro de entrada no puede superar el momento de giro máximo admisible que pueda transmitir el conjunto de sujeción axial.

2) Grado de protección incrementado IP65



## Cuadro general del producto

## Combinaciones admisibles de eje y motor con cilindro eléctrico ESBF



Tabla de interfaces para motores de otras marcas

→ a partir de la página 60

Especificaciones técnicas para conjuntos de sujeción axial

→ a partir de la página 64

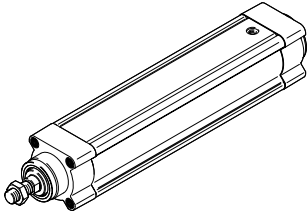
| Motor/reductor <sup>1)</sup><br>Código de producto         | Interfaz del motor | Conjunto de sujeción axial |   |
|--|--------------------|----------------------------|---|
|  |                    | N.º art.                   | Código de producto                                  |
| <b>ESBF-63</b>   |                    |                            |   |
| <b>Con servomotor</b>                                      |                    |                            |   |
| Motor de otra marca  | 70A                | 543161<br>2256699          | EAMM-A-D60-70A<br>EAMM-A-D60-70A-S1 <sup>2)</sup>   |
| EMMT-AS-80-..., EMME-AS-80-..., motor de otra marca        | 80P                | ★ 1977073<br>2218564       | EAMM-A-D60-80P<br>EAMM-A-D60-80P-S1 <sup>2)</sup>   |
| Motor de otra marca  | 80PB, 80R          | 8105937                    | EAMM-A-D60-80PB                                     |
| Motor de otra marca  | 84AA               | 8105945                    | EAMM-A-D60-84AA                                     |
| Motor de otra marca  | 92RA               | 8159834                    | EAMM-A-D60-92RA                                     |
| EMMT-AS-100-..., EMME-AS-100-..., motor de otra marca      | 100A               | ★ 550983<br>2256700        | EAMM-A-D60-100A<br>EAMM-A-D60-100A-S1 <sup>2)</sup> |
| <b>Con servomotor y reductor</b>                           |                    |                            |   |
| EMMT-AS-60-..., EMME-AS-60-...<br>EMGA-60-P-G...-EAS-60    | 60H                | 1454245<br>2256697         | EAMM-A-D60-60H<br>EAMM-A-D60-60H-S1 <sup>2)</sup>   |
| EMMT-AS-80-..., EMME-AS-80-...<br>EMGA-80-P-G...-EAS-80    | 80G                | 1499402<br>2946762         | EAMM-A-D60-80G<br>EAMM-A-D60-80G-S1 <sup>2)</sup>   |
| EMMT-AS-100-..., EMME-AS-100-...<br>EMGA-80-P-G...-SAS-100 | 80G                | 1499402<br>2946762         | EAMM-A-D60-80G<br>EAMM-A-D60-80G-S1 <sup>2)</sup>   |
| <b>Con servomotor y reductor angular</b>                   |                    |                            |   |
| EMMT-AS-60-..., EMME-AS-60-...<br>EMGA-60-A-G...-60P       | 60H                | 1454245<br>2256697         | EAMM-A-D60-60H<br>EAMM-A-D60-60H-S1 <sup>2)</sup>   |
| EMMT-AS-80-..., EMME-AS-80-...<br>EMGA-80-A-G...-80P       | 80G                | 1499402<br>2946762         | EAMM-A-D60-80G<br>EAMM-A-D60-80G-S1 <sup>2)</sup>   |
| EMMT-AS-100-..., EMME-AS-100-...<br>EMGA-80-A-G...-100A    | 80G                | 1499402<br>2946762         | EAMM-A-D60-80G<br>EAMM-A-D60-80G-S1 <sup>2)</sup>   |

1) El momento de giro de entrada no puede superar el momento de giro máximo admisible que pueda transmitir el conjunto de sujeción axial.

2) Grado de protección incrementado IP65

3) Con un juego de juntas EADS-F → página 108, el conjunto de sujeción axial IP40 puede alcanzar IP65.

Programa básico de Festo



Generalmente, listo para envío desde fábrica en 24 h

Generalmente, listo para envío desde fábrica en 5 días

## Cuadro general del producto

### Combinaciones admisibles de eje y motor con cilindro eléctrico ESBF



Tabla de interfaces para motores de otras marcas

→ a partir de la página 60

Especificaciones técnicas para conjuntos de sujeción axial

→ a partir de la página 64

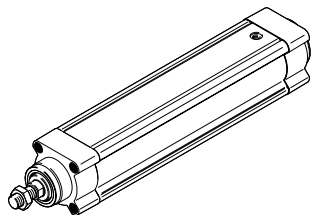
| Motor/reductor <sup>1)</sup><br>Código de producto | Interfaz del motor | Conjunto de sujeción axial |                                 |
|--|--------------------|----------------------------|---------------------------------|
|  |                    | N.º art.                   | Código de producto              |
| <b>ESBF-63</b>                                     |                    |                            |                                 |
| <b>Con motor paso a paso</b>                       |                    |                            |                                 |
| EMMS-ST-87-...                                     | 87A                | ★ 543162                   | EAMM-A-D60-87A                  |
|  |                    | 1322188                    | EAMM-A-D60-87A-S1 <sup>2)</sup> |
| <b>Con motor paso a paso y reductor</b>            |                    |                            |                                 |
| EMMS-ST-57-...<br>EMGA-60-P-G...-SST-57            | 60G                | ★ 560283                   | EAMM-A-D60-60G                  |
|  |                    | 2256696                    | EAMM-A-D60-60G-G2 <sup>3)</sup> |
|  |                    | 2256698                    | EAMM-A-D60-60G-S1 <sup>2)</sup> |
| EMMS-ST-87-...<br>EMGA-80-P-G...-SST-87            | 80G                | 1499402                    | EAMM-A-D60-80G                  |
|  |                    | 2946762                    | EAMM-A-D60-80G-S1 <sup>2)</sup> |
| <b>Con actuador integrado y reductor</b>           |                    |                            |                                 |
| EMCA-EC-67-...<br>EMGC-60-...                      | 60H                | 1454245                    | EAMM-A-D60-60H                  |
|  |                    | 2256697                    | EAMM-A-D60-60H-S1 <sup>2)</sup> |
| <b>Con reductor de otra marca</b>                  |                    |                            |                                 |
| Reductor de otra marca                             | 60H                | 1454245                    | EAMM-A-D60-60H                  |
|  |                    | 2256697                    | EAMM-A-D60-60H-S1 <sup>2)</sup> |
| Reductor de otra marca                             | 80G                | 1499402                    | EAMM-A-D60-80G                  |
|  |                    | 2946762                    | EAMM-A-D60-80G-S1 <sup>2)</sup> |
| Reductor de otra marca                             | 90GA               | 8105944                    | EAMM-A-D60-90GA                 |

1) El momento de giro de entrada no puede superar el momento de giro máximo admisible que pueda transmitir el conjunto de sujeción axial.

2) Grado de protección incrementado IP65

3) Con un juego de juntas EADS-F → página 108, el conjunto de sujeción axial IP40 puede alcanzar IP65.



## Cuadro general del producto

### Combinaciones admisibles de eje y motor con cilindro eléctrico ESBF



Tabla de interfaces para motores de otras marcas

→ a partir de la página 60

Especificaciones técnicas para conjuntos de sujeción axial

→ a partir de la página 64

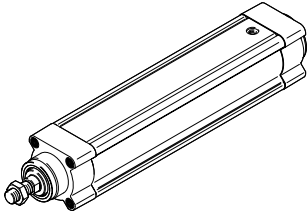
| Motor/reductor <sup>1)</sup><br>Código de producto          | Interfaz del motor | Conjunto de sujeción axial |                                   |
|---|--------------------|----------------------------|-----------------------------------|
|   |                    | N.º art.                   | Código de producto                |
| <b>ESBF-80</b>  |                    |                            |                                   |
| <b>Con servomotor</b>                                       |                    |                            |                                   |
| Motor de otra marca   | 84AA               | 8110055                    | EAMM-A-D80-84AA                   |
| EMMT-AS-100-..., EMME-AS-100-..., motor de otra marca       | 100A               | 1589665                    | EAMM-A-D80-100A                   |
|   |                    | 1600673                    | EAMM-A-D80-100A-S1 <sup>2)</sup>  |
| EMMS-AS-140-...   | 140A               | 1588299                    | EAMM-A-D80-140A                   |
|   |                    | 1600674                    | EAMM-A-D80-140A-S1 <sup>2)</sup>  |
| EMMT-AS-150   | 150A               | 8157273                    | EAMM-A-D80-150A                   |
|   |                    | 8157274                    | EAMM-A-D80-150A-S1 <sup>2)</sup>  |
| <b>Con servomotor y reductor</b>                            |                    |                            |                                   |
| EMMT-AS-80-..., EMME-AS-80-...<br>EMGA-80-P-G...-EAS-80     | 80G                | 2946763                    | EAMM-A-D80-80G                    |
|   |                    | 2946764                    | EAMM-A-D80-80G-S1 <sup>2)</sup>   |
| EMMT-AS-100-..., EMME-AS-100-...<br>EMGA-80-P-G...-SAS-100  | 80G                | 2946763                    | EAMM-A-D80-80G                    |
|   |                    | 2946764                    | EAMM-A-D80-80G-S1 <sup>2)</sup>   |
| <b>Con servomotor y reductor angular</b>                    |                    |                            |                                   |
| EMMT-AS-80-..., EMME-AS-80-...<br>EMGA-80-A-G...-80P        | 80G                | 2946763                    | EAMM-A-D80-80G                    |
|   |                    | 2946764                    | EAMM-A-D80-80G-S1 <sup>2)</sup>   |
| EMMT-AS-100-..., EMME-AS-100-...<br>EMGA-80-A-G...-100A     | 80G                | 2946763                    | EAMM-A-D80-80G                    |
|   |                    | 2946764                    | EAMM-A-D80-80G-S1 <sup>2)</sup>   |
| <b>Con motor paso a paso y reductor</b>                     |                    |                            |                                   |
| EMMS-ST-87-...<br>EMGA-80-P-G...-SST-87                     | 80G                | 2946763                    | EAMM-A-D80-80G                    |
|   |                    | 2946764                    | EAMM-A-D80-80G-S1 <sup>2)</sup>   |
| <b>Con reductor de otra marca</b>                           |                    |                            |                                   |
| Reductor de otra marca                                      | 80G                | 2946763                    | EAMM-A-D80-80G                    |
|   |                    | 2946764                    | EAMM-A-D80-80G-S1 <sup>2)</sup>   |
| Reductor de otra marca                                      | 90GA               | 8110063                    | EAMM-A-D80-90GA                   |
| <b>ESBF-100</b>   |                    |                            |                                   |
| <b>Con servomotor</b>                                       |                    |                            |                                   |
| EMMT-AS-100-..., EMME-AS-100-..., motor de otra marca       | 100A               | 3356796                    | EAMM-A-D100-100A                  |
|   |                    | 3356931                    | EAMM-A-D100-100A-S1 <sup>2)</sup> |
| EMMS-AS-140-...   | 140A               | 1588349                    | EAMM-A-D100-140A                  |
|   |                    | 1600675                    | EAMM-A-D100-140A-S1 <sup>2)</sup> |
| EMMT-AS-150   | 150A               | 8157275                    | EAMM-A-D100-150A                  |
|   |                    | 8157276                    | EAMM-A-D100-150A-S1 <sup>2)</sup> |
| <b>Con servomotor y reductor</b>                            |                    |                            |                                   |
| EMMT-AS-100-..., EMME-AS-100-...<br>EMGA-120-P-G...-SAS-100 | 120G               | 2449341                    | EAMM-A-D100-120G                  |
|   |                    | 2946765                    | EAMM-A-D100-120G-S1 <sup>2)</sup> |
| EMMS-AS-140-...<br>EMGA-120-P-G...-SAS-140                  | 120G               | 2449341                    | EAMM-A-D100-120G                  |
|   |                    | 2946765                    | EAMM-A-D100-120G-S1 <sup>2)</sup> |
| <b>Con reductor de otra marca</b>                           |                    |                            |                                   |
| Reductor de otra marca                                      | 120G               | 2449341                    | EAMM-A-D100-120G                  |
|   |                    | 2946765                    | EAMM-A-D100-120G-S1 <sup>2)</sup> |

1) El momento de giro de entrada no puede superar el momento de giro máximo admisible que pueda transmitir el conjunto de sujeción axial.

2) Grado de protección incrementado IP65

## Cuadro general del producto

### Combinaciones admisibles de eje y motor con eje de accionamiento por correa dentada EGC-TB



Tabla de interfaces para motores de otras marcas

→ a partir de la página 60

Especificaciones técnicas para conjuntos de sujeción axial

→ a partir de la página 64

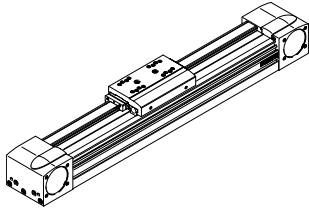
| Motor/reductor <sup>1)</sup><br>Código de producto | Interfaz<br>del motor | Conjunto de sujeción axial |                    |
|--|-----------------------|----------------------------|--------------------|
|  |                       | N.º art.                   | Código de producto |
| <b>EGC-50-...-TB</b>                               |                       |                            |                    |
| <b>Con servomotor</b>                              |                       |                            |                    |
| Motor de otra marca                                | 40A                   | 8063444                    | EAMM-A-L27-40A     |
| Motor de otra marca                                | 40R                   | 8063445                    | EAMM-A-L27-40R     |
| Motor de otra marca                                | 40RA                  | 8063446                    | EAMM-A-L27-40RA    |
| Motor de otra marca                                | 55A                   | 557975                     | EAMM-A-L27-55A     |
| Motor de otra marca                                | 58AA                  | 8063448                    | EAMM-A-L27-58AA    |
| Motor de otra marca                                | 60RA                  | 8063452                    | EAMM-A-L27-60RA    |
| Motor de otra marca                                | 60RB                  | 8063453                    | EAMM-A-L27-60RB    |
| <b>Con servomotor y reductor</b>                   |                       |                            |                    |
| EMME-AS-40-...<br>EMGA-40-P-G...-EAS-40            | 40G                   | ☆ 557974                   | EAMM-A-L27-40G     |
| <b>Con servomotor y reductor angular</b>           |                       |                            |                    |
| EMME-AS-40-...<br>EMGA-40-A-G...-40P               | 40G                   | ☆ 557974                   | EAMM-A-L27-40G     |
| <b>Con motor paso a paso</b>                       |                       |                            |                    |
| EMMS-ST-42-..., motor de otra marca                | 42A                   | 8063447                    | EAMM-A-L27-42A     |
| EMMS-ST-57-...                                     | 57A                   | ☆ 560678                   | EAMM-A-L27-57A     |
| Motor de otra marca                                | 57AA                  | 8063449                    | EAMM-A-L27-57AA    |
| Motor de otra marca                                | 57AB                  | 8063450                    | EAMM-A-L27-57AB    |
| Motor de otra marca                                | 57AC                  | 8063451                    | EAMM-A-L27-57AC    |
| <b>Con motor paso a paso y reductor</b>            |                       |                            |                    |
| EMMS-ST-42-...<br>EMGA-40-P-G...-SST-42            | 40G                   | ☆ 557974                   | EAMM-A-L27-40G     |
| EMMS-ST-57-...<br>EMGA-60-P-G...-SST-57            | 60G                   | 8063455                    | EAMM-A-L27-60G     |
| <b>Con actuador integrado</b>                      |                       |                            |                    |
| EMCA-EC-67-...                                     | 67A                   | 1454261                    | EAMM-A-L27-67A     |
| <b>Con actuador integrado y reductor</b>           |                       |                            |                    |
| EMCA-EC-67-...<br>EMGC-40                          | 40G                   | ☆ 557974                   | EAMM-A-L27-40G     |
| <b>Con reductor de otra marca</b>                  |                       |                            |                    |
| Reductor de otra marca                             | 50GA                  | 8063454                    | EAMM-A-L27-50GA    |
| Reductor de otra marca                             | 60G                   | 8063455                    | EAMM-A-L27-60G     |

1) El momento de giro de entrada no puede superar el momento de giro máximo admisible que pueda transmitir el conjunto de sujeción axial.



## Cuadro general del producto

## Combinaciones admisibles de eje y motor con eje de accionamiento por correa dentada EGC-TB



Tabla de interfaces para motores de otras marcas

→ a partir de la página 60

Especificaciones técnicas para conjuntos de sujeción axial

→ a partir de la página 64

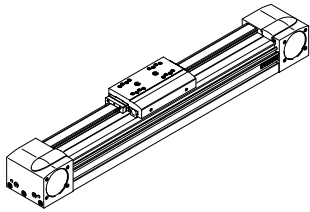
| Motor/reductor <sup>1)</sup><br>Código de producto      | Interfaz del motor | Conjunto de sujeción axial |                    |
|---|--------------------|----------------------------|--------------------|
|   |                    | N.º art.                   | Código de producto |
| <b>EGC-70-...-TB</b>                                    |                    |                            |                    |
| <b>Con servomotor</b>                                   |                    |                            |                    |
| Motor de otra marca                                     | 55A                | 3683331                    | EAMM-A-L38-55A     |
| Motor de otra marca                                     | 58AA               | 8063456                    | EAMM-A-L38-58AA    |
| EMMT-AS-60-..., EMME-AS-60-..., motor de otra marca     | 60P                | ★ 2037246                  | EAMM-A-L38-60P     |
| Motor de otra marca                                     | 60PA               | 8063459                    | EAMM-A-L38-60PA    |
| Motor de otra marca                                     | 60R                | 8107703                    | EAMM-A-L38-60R     |
| Motor de otra marca                                     | 60RB               | 8063460                    | EAMM-A-L38-60RB    |
| Motor de otra marca                                     | 70A                | 557979                     | EAMM-A-L38-70A     |
| Motor de otra marca                                     | 70AA, 70AB         | 8063461                    | EAMM-A-L38-70AA    |
| Motor de otra marca                                     | 84AA               | 8063464                    | EAMM-A-L38-84AA    |
| Motor de otra marca                                     | 88A                | 8063463                    | EAMM-A-L38-88A     |
| <b>Con servomotor y reductor</b>                        |                    |                            |                    |
| EMME-AS-40-...<br>EMGA-40-P-G...-EAS-40                 | 40G                | 8063465                    | EAMM-A-L38-40G     |
| EMMT-AS-60-..., EMME-AS-60-...<br>EMGA-60-P-G...-EAS-60 | 60H                | 1456610                    | EAMM-A-L38-60H     |
| <b>Con servomotor y reductor angular</b>                |                    |                            |                    |
| EMMT-AS-60-..., EMME-AS-60-...<br>EMGA-60-A-G...-60P    | 60H                | 1456610                    | EAMM-A-L38-60H     |
| <b>Con motor paso a paso</b>                            |                    |                            |                    |
| EMMS-ST-57-...<br>Motor de otra marca                   | 57A                | ★ 560679                   | EAMM-A-L38-57A     |
| Motor de otra marca                                     | 57AA               | 8063457                    | EAMM-A-L38-57AA    |
| Motor de otra marca                                     | 60AA               | 8107702                    | EAMM-A-L38-60AA    |
| EMMS-ST-87-...<br>Motor de otra marca                   | 87A                | ★ 560680                   | EAMM-A-L38-87A     |
| <b>Con motor paso a paso y reductor</b>                 |                    |                            |                    |
| EMMS-ST-42-...<br>EMGA-40-P-G...-SST-42                 | 40G                | 8063465                    | EAMM-A-L38-40G     |
| EMMS-ST-57-...<br>EMGA-60-P-G...-SST-57                 | 60G                | ★ 557978                   | EAMM-A-L38-60G     |
| <b>Con actuador integrado y reductor</b>                |                    |                            |                    |
| EMCA-EC-67-...<br>EMGC-60-...                           | 60H                | 1456610                    | EAMM-A-L38-60H     |
| <b>Con reductor de otra marca</b>                       |                    |                            |                    |
| Reductor de otra marca                                  | 40G                | 8063465                    | EAMM-A-L38-40G     |
| Reductor de otra marca                                  | 50GA               | 8063466                    | EAMM-A-L38-50GA    |
| Reductor de otra marca                                  | 56GA               | 8063467                    | EAMM-A-L38-56GA    |
| Reductor de otra marca                                  | 68GA               | 8063469                    | EAMM-A-L38-68GA    |
| Reductor de otra marca                                  | 70GA               | 8063468                    | EAMM-A-L38-70GA    |
| Reductor de otra marca                                  | 72GA               | 8063470                    | EAMM-A-L38-72GA    |

1) El momento de giro de entrada no puede superar el momento de giro máximo admisible que pueda transmitir el conjunto de sujeción axial.

Programa básico de Festo



Generalmente, listo para envío desde fábrica en 24 h

Generalmente, listo para envío desde fábrica en 5 días

## Cuadro general del producto

### Combinaciones admisibles de eje y motor con eje de accionamiento por correa dentada EGC-TB



Tabla de interfaces para motores de otras marcas

→ a partir de la página 60

Especificaciones técnicas para conjuntos de sujeción axial

→ a partir de la página 64

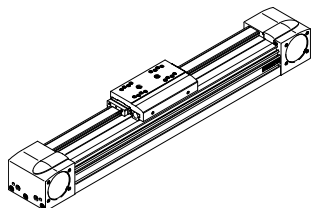
| Motor/reductor <sup>1)</sup><br>Código de producto         | Interfaz del motor | Conjunto de sujeción axial |                    |
|--|--------------------|----------------------------|--------------------|
|  |                    | N.º art.                   | Código de producto |
| <b>EGC-80-...-TB</b>                                       |                    |                            |                    |
| <b>Con servomotor</b>                                      |                    |                            |                    |
| Motor de otra marca  | 55A                | 8063471                    | EAMM-A-L48-55A     |
| Motor de otra marca  | 60PA               | 8063472                    | EAMM-A-L48-60PA    |
| Motor de otra marca  | 70A                | 557982                     | EAMM-A-L48-70A     |
| Motor de otra marca  | 70AA, 70AB         | 8063473                    | EAMM-A-L48-70AA    |
| EMMT-AS-80-..., EMME-AS-80-..., motor de otra marca        | 80P                | 8164277                    | EAMM-A-L48-80P-G2  |
| Motor de otra marca  | 80PB               | 8123168                    | EAMM-A-L48-80PB    |
| Motor de otra marca  | 82AA               | 8063475                    | EAMM-A-L48-82AA    |
| Motor de otra marca  | 84AA               | 8063479                    | EAMM-A-L48-84AA    |
| Motor de otra marca  | 88A                | 8063476                    | EAMM-A-L48-88A     |
| Motor de otra marca  | 90R                | 8063477                    | EAMM-A-L48-90R     |
| Motor de otra marca  | 92RA               | 8063478                    | EAMM-A-L48-92RA    |
| EMMT-AS-100-..., EMME-AS-100-..., motor de otra marca      | 100A               | 8164278                    | EAMM-A-L48-100A-G2 |
| <b>Con servomotor y reductor</b>                           |                    |                            |                    |
| EMME-AS-40-...<br>EMGA-40-P-G...-EAS-40                    | 40G                | 8063480                    | EAMM-A-L48-40G     |
| EMMT-AS-60-..., EMME-AS-60-...<br>EMGA-60-P-G...-EAS-60    | 60H                | 1456611                    | EAMM-A-L48-60H     |
| EMMT-AS-80-..., EMME-AS-80-...<br>EMGA-80-P-G...-EAS-80    | 80G                | 8063485                    | EAMM-A-L48-80G     |
| EMMT-AS-100-..., EMME-AS-100-...<br>EMGA-80-P-G...-SAS-100 | 80G                | 8063485                    | EAMM-A-L48-80G     |
| <b>Con servomotor y reductor angular</b>                   |                    |                            |                    |
| EMME-AS-40-...<br>EMGA-40-A-G...-40P                       | 40G                | 8063480                    | EAMM-A-L48-40G     |
| EMMT-AS-60-..., EMME-AS-60-...<br>EMGA-60-A-G...-60P       | 60H                | 1456611                    | EAMM-A-L48-60H     |
| EMMT-AS-80-..., EMME-AS-80-...<br>EMGA-80-A-G...-80P       | 80G                | 8063485                    | EAMM-A-L48-80G     |
| EMMT-AS-100-..., EMME-AS-100-...<br>EMGA-80-A-G...-100A    | 80G                | 8063485                    | EAMM-A-L48-80G     |

1) El momento de giro de entrada no puede superar el momento de giro máximo admisible que pueda transmitir el conjunto de sujeción axial.





## Cuadro general del producto

## Combinaciones admisibles de eje y motor con eje de accionamiento por correa dentada EGC-TB



Tabla de interfaces para motores de otras marcas

→ a partir de la página 60

Especificaciones técnicas para conjuntos de sujeción axial

→ a partir de la página 64

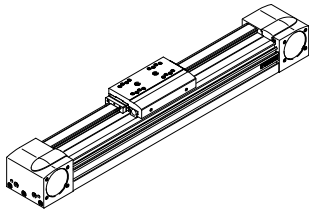
| Motor/reductor <sup>1)</sup><br>Código de producto | Interfaz del motor | Conjunto de sujeción axial |                    |
|--|--------------------|----------------------------|--------------------|
|  |                    | N.º art.                   | Código de producto |
| <b>Con motor paso a paso</b>                       |                    |                            |                    |
| EMMS-ST-87-...                                     | 87A                | ★ 560683                   | EAMM-A-L48-87A     |
| <b>Con motor paso a paso y reductor</b>            |                    |                            |                    |
| EMMS-ST-57-...<br>EMGA-60-P-G...-SST-57            | 60G                | ★ 557983                   | EAMM-A-L48-60G     |
| EMMS-ST-87-...<br>EMGA-80-P-G...-SST-87            | 80G                | 8063485                    | EAMM-A-L48-80G     |
| <b>Con actuador integrado y reductor</b>           |                    |                            |                    |
| EMCA-EC-67-...<br>EMGC-60-...                      | 60H                | 1456611                    | EAMM-A-L48-60H     |
| <b>Con reductor de otra marca</b>                  |                    |                            |                    |
| Reductor de otra marca                             | 40G                | 8063480                    | EAMM-A-L48-40G     |
| Reductor de otra marca                             | 50GA               | 8063481                    | EAMM-A-L48-50GA    |
| Reductor de otra marca                             | 56GA               | 8063482                    | EAMM-A-L48-56GA    |
| Reductor de otra marca                             | 68GA               | 8063486                    | EAMM-A-L48-68GA    |
| Reductor de otra marca                             | 70GA               | 8063483                    | EAMM-A-L48-70GA    |
| Reductor de otra marca                             | 72GA               | 8063487                    | EAMM-A-L48-72GA    |
| Reductor de otra marca                             | 75GA               | 8063484                    | EAMM-A-L48-75GA    |
| Reductor de otra marca                             | 80G                | 8063485                    | EAMM-A-L48-80G     |
| Reductor de otra marca                             | 90GA               | 8063489                    | EAMM-A-L48-90GA    |
| Reductor de otra marca                             | 90GB               | 8063488                    | EAMM-A-L48-90GB    |
| Reductor de otra marca                             | 120GA              | 8063490                    | EAMM-A-L48-120GA   |

1) El momento de giro de entrada no puede superar el momento de giro máximo admisible que pueda transmitir el conjunto de sujeción axial.

Programa básico de Festo



Generalmente, listo para envío desde fábrica en 24 h

Generalmente, listo para envío desde fábrica en 5 días

## Cuadro general del producto

### Combinaciones admisibles de eje y motor con eje de accionamiento por correa dentada EGC-TB



Tabla de interfaces para motores de otras marcas

→ a partir de la página 60

Especificaciones técnicas para conjuntos de sujeción axial

→ a partir de la página 64

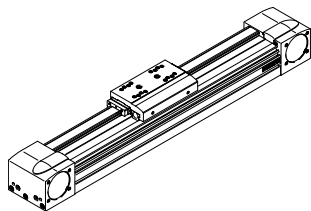
| Motor/reductor <sup>1)</sup><br>Código de producto         | Interfaz del motor | Conjunto de sujeción axial |                    |
|--|--------------------|----------------------------|--------------------|
|  |                    | N.º art.                   | Código de producto |
| <b>EGC-120-...-TB</b>                                      |                    |                            |                    |
| <b>Con servomotor</b>                                      |                    |                            |                    |
| Motor de otra marca  | 84AA               | 8063493                    | EAMM-A-L62-84AA    |
| Motor de otra marca  | 88A                | 8063492                    | EAMM-A-L62-88A     |
| EMMT-AS-100-..., EMME-AS-100-..., motor de otra marca      | 100A               | 8164276                    | EAMM-A-L62-100A-G2 |
| Motor de otra marca  | 108AA              | 8063494                    | EAMM-A-L62-108AA   |
| EMMS-AS-140-...  | 140A               | 557990                     | EAMM-A-L62-140A    |
| EMMT-AS-150-...  | 150A               | 8157270                    | EAMM-A-L62-150A    |
| <b>Con servomotor y reductor</b>                           |                    |                            |                    |
| EMMT-AS-60-..., EMME-AS-60-...<br>EMGA-60-P-G...-EAS-60    | 60H                | 8063498                    | EAMM-A-L62-60H     |
| EMMT-AS-80-..., EMME-AS-80-...<br>EMGA-80-P-G...-EAS-80    | 80G                | ★ 557989                   | EAMM-A-L62-80G     |
| EMMT-AS-100-..., EMME-AS-100-...<br>EMGA-80-P-G...-SAS-100 | 80G                | ★ 557989                   | EAMM-A-L62-80G     |
| <b>Con servomotor y reductor angular</b>                   |                    |                            |                    |
| EMMT-AS-60-..., EMME-AS-60-...<br>EMGA-60-A-G...-60P       | 60H                | 8063498                    | EAMM-A-L62-60H     |
| EMMT-AS-80-..., EMME-AS-80-...<br>EMGA-80-A-G...-80P       | 80G                | ★ 557989                   | EAMM-A-L62-80G     |
| EMMT-AS-100-..., EMME-AS-100-...<br>EMGA-80-A-G...-100A    | 80G                | ★ 557989                   | EAMM-A-L62-80G     |
| <b>Con motor paso a paso y reductor</b>                    |                    |                            |                    |
| EMMS-ST-87-...<br>EMGA-80-P-G...-SST-87                    | 80G                | ★ 557989                   | EAMM-A-L62-80G     |
| <b>Con reductor de otra marca</b>                          |                    |                            |                    |
| Reductor de otra marca                                     | 56GA               | 8063497                    | EAMM-A-L62-56GA    |
| Reductor de otra marca                                     | 60H                | 8063498                    | EAMM-A-L62-60H     |
| Reductor de otra marca                                     | 68GA               | 8063502                    | EAMM-A-L62-68GA    |
| Reductor de otra marca                                     | 70GA               | 8063499                    | EAMM-A-L62-70GA    |
| Reductor de otra marca                                     | 72GA               | 8063503                    | EAMM-A-L62-72GA    |
| Reductor de otra marca                                     | 75GA               | 8063500                    | EAMM-A-L62-75GA    |
| Reductor de otra marca                                     | 80G                | ★ 557989                   | EAMM-A-L62-80G     |
| Reductor de otra marca                                     | 90GA               | 8063505                    | EAMM-A-L62-90GA    |
| Reductor de otra marca                                     | 90GB               | 8063504                    | EAMM-A-L62-90GB    |
| Reductor de otra marca                                     | 115GA              | 8063506                    | EAMM-A-L62-115GA   |
| Reductor de otra marca                                     | 120G               | 8063507                    | EAMM-A-L62-120G    |
| Reductor de otra marca                                     | 120GA              | 8063508                    | EAMM-A-L62-120GA   |
| Reductor de otra marca                                     | 120GB              | 8063509                    | EAMM-A-L62-120GB   |
| Reductor de otra marca                                     | 120GC              | 8063510                    | EAMM-A-L62-120GC   |

1) El momento de giro de entrada no puede superar el momento de giro máximo admisible que pueda transmitir el conjunto de sujeción axial.

Programa básico de Festo



★ Generalmente, listo para envío desde fábrica en 24 h

★ Generalmente, listo para envío desde fábrica en 5 días

## Cuadro general del producto

## Combinaciones admisibles de eje y motor con eje de accionamiento por correa dentada EGC-TB



Tabla de interfaces para motores de otras marcas

→ a partir de la página 60

Especificaciones técnicas para conjuntos de sujeción axial

→ a partir de la página 64

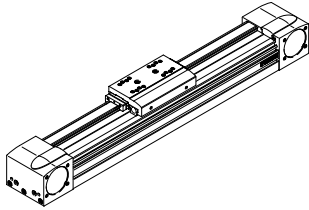
| Motor/reductor <sup>1)</sup><br>Código de producto          | Interfaz del motor | Conjunto de sujeción axial |                    |
|---|--------------------|----------------------------|--------------------|
|   |                    | N.º art.                   | Código de producto |
| <b>EGC-185-...-TB</b>                                       |                    |                            |                    |
| <b>Con servomotor</b>                                       |                    |                            |                    |
| EMMS-AS-140-...   | 140A               | 3657226                    | EAMM-A-L95-140A-G2 |
| EMMT-AS-150-...   | 150A               | 8157280                    | EAMM-A-L95-150A-G2 |
| EMMS-AS-190-...   | 190A               | 3659562                    | EAMM-A-L95-190A-G2 |
| EMMT-AS-190-...   | 190B               | 8157282                    | EAMM-A-L95-190B-G2 |
| <b>Con servomotor y reductor</b>                            |                    |                            |                    |
| EMMT-AS-80-..., EMME-AS-80-...<br>EMGA-80-P-G...-EAS-80     | 80G                | 3660191                    | EAMM-A-L95-80G-G2  |
| EMMT-AS-100-..., EMME-AS-100-...<br>EMGA-80-P-G...-SAS-100  | 80G                | 3660191                    | EAMM-A-L95-80G-G2  |
| EMMT-AS-100-..., EMME-AS-100-...<br>EMGA-120-P-G...-SAS-100 | 120G               | ★ 3659941                  | EAMM-A-L95-120G-G2 |
| EMMS-AS-140-...<br>EMGA-120-P-G...-SAS-140                  | 120G               | ★ 3659941                  | EAMM-A-L95-120G-G2 |
| <b>Con servomotor y reductor angular</b>                    |                    |                            |                    |
| EMMT-AS-80-..., EMME-AS-80-...<br>EMGA-80-A-G...-80P        | 80G                | 3660191                    | EAMM-A-L95-80G-G2  |
| EMMT-AS-100-..., EMME-AS-100-...<br>EMGA-80-A-G...-100A     | 80G                | 3660191                    | EAMM-A-L95-80G-G2  |
| <b>Con reductor de otra marca</b>                           |                    |                            |                    |
| Reductor de otra marca                                      | 68GA               | 8063524                    | EAMM-A-L95-68GA    |
| Reductor de otra marca                                      | 72GA               | 8063525                    | EAMM-A-L95-72GA    |
| Reductor de otra marca                                      | 75GA               | 8063522                    | EAMM-A-L95-75GA    |
| Reductor de otra marca                                      | 80G                | 3660191                    | EAMM-A-L95-80G-G2  |
| Reductor de otra marca                                      | 90GA               | 8063526                    | EAMM-A-L95-90GA    |
| Reductor de otra marca                                      | 115GA              | 8063527                    | EAMM-A-L95-115GA   |
| Reductor de otra marca                                      | 120G               | ★ 3659941                  | EAMM-A-L95-120G-G2 |
| Reductor de otra marca                                      | 120GA              | 8063529                    | EAMM-A-L95-120GA   |
| Reductor de otra marca                                      | 120GB              | 8063530                    | EAMM-A-L95-120GB   |
| Reductor de otra marca                                      | 120GC              | 8063531                    | EAMM-A-L95-120GC   |
| Reductor de otra marca                                      | 160G               | 8063532                    | EAMM-A-L95-160G    |

1) El momento de giro de entrada no puede superar el momento de giro máximo admisible que pueda transmitir el conjunto de sujeción axial.

Programa básico de Festo



Generalmente, listo para envío desde fábrica en 24 h

Generalmente, listo para envío desde fábrica en 5 días

## Cuadro general del producto

### Combinaciones admisibles de eje y motor con eje de accionamiento por husillo EGC-BS



Tabla de interfaces para motores de otras marcas

→ a partir de la página 60

Especificaciones técnicas para conjuntos de sujeción axial

→ a partir de la página 64

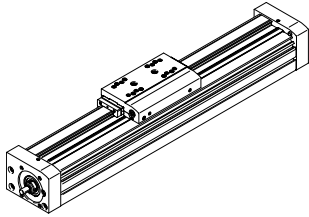
| Motor/reductor <sup>1)</sup><br>Código de producto  | Interfaz del motor | Conjunto de sujeción axial |                    |
|---|--------------------|----------------------------|--------------------|
|   |                    | N.º art.                   | Código de producto |
| <b>EGC-70-...-BS</b>                                |                    |                            |                    |
| <b>Con servomotor</b>                               |                    |                            |                    |
| EMME-AS-40-...                                      | 40P                | ★ 3637972                  | EAMM-A-S38-40P-G2  |
| Motor de otra marca                                 | 40A                | 3637971                    | EAMM-A-S38-40A-G2  |
| Motor de otra marca                                 | 55A                | 3637967                    | EAMM-A-S38-55A-G2  |
| Motor de otra marca                                 | 58AA               | 8105927                    | EAMM-A-S38-58AA    |
| EMMT-AS-60-..., EMME-AS-60-..., motor de otra marca | 60P                | ★ 3637958                  | EAMM-A-S38-60P-G2  |
| Motor de otra marca                                 | 60R                | 8105923                    | EAMM-A-S38-60R     |
| Motor de otra marca                                 | 60RA               | 8105924                    | EAMM-A-S38-60RA    |
| <b>Con servomotor y reductor</b>                    |                    |                            |                    |
| EMME-AS-40-...<br>EMGA-40-P-G...-EAS-40             | 40G                | 1456647                    | EAMM-A-S38-40G-G2  |
| <b>Con servomotor y reductor angular</b>            |                    |                            |                    |
| EMME-AS-40-...<br>EMGA-40-A-G...-40P                | 40G                | 1456647                    | EAMM-A-S38-40G-G2  |
| <b>Con motor paso a paso</b>                        |                    |                            |                    |
| EMMS-ST-42-..., motor de otra marca                 | 42A                | ★ 3637965                  | EAMM-A-S38-42A-G2  |
| EMMS-ST-57-...                                      | 57A                | ★ 3637956                  | EAMM-A-S38-57A-G2  |
| Motor de otra marca                                 | 60AA               | 8105926                    | EAMM-A-S38-60AA    |
| <b>Con motor paso a paso y reductor</b>             |                    |                            |                    |
| EMMS-ST-42-...<br>EMGA-40-P-G...-SST-42             | 40G                | 1456647                    | EAMM-A-S38-40G-G2  |
| <b>Con actuador integrado</b>                       |                    |                            |                    |
| EMCA-EC-67-...                                      | 67A                | 1456638                    | EAMM-A-S38-67A-G2  |
| <b>Con actuador integrado y reductor</b>            |                    |                            |                    |
| EMCA-EC-67-...<br>EMGC-40-...                       | 40G                | 1456647                    | EAMM-A-S38-40G-G2  |
| <b>Con reductor de otra marca</b>                   |                    |                            |                    |
| Reductor de otra marca                              | 40G                | 1456647                    | EAMM-A-S38-40G-G2  |
| Reductor de otra marca                              | 50GA               | 8105922                    | EAMM-A-S38-50GA    |

1) El momento de giro de entrada no puede superar el momento de giro máximo admisible que pueda transmitir el conjunto de sujeción axial.



## Cuadro general del producto

## Combinaciones admisibles de eje y motor con eje de accionamiento por husillo EGC-BS



Tabla de interfaces para motores de otras marcas

→ a partir de la página 60

Especificaciones técnicas para conjuntos de sujeción axial

→ a partir de la página 64

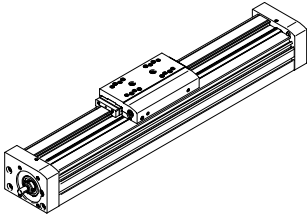
| Motor/reductor <sup>1)</sup><br>Código de producto      | Interfaz del motor | Conjunto de sujeción axial |                    |
|---|--------------------|----------------------------|--------------------|
|   |                    | N.º art.                   | Código de producto |
| <b>EGC-80-...-BS</b>                                    |                    |                            |                    |
| <b>Con servomotor</b>                                   |                    |                            |                    |
| Motor de otra marca                                     | 55A                | 3637961                    | EAMM-A-S48-55A-G2  |
| Motor de otra marca                                     | 58AA               | 8105933                    | EAMM-A-S48-58AA    |
| EMMT-AS-60-..., EMME-AS-60-..., motor de otra marca     | 60P                | ★ 3637964                  | EAMM-A-S48-60P-G2  |
| Motor de otra marca                                     | 60R                | 8105939                    | EAMM-A-S48-60R     |
| Motor de otra marca                                     | 60RA               | 8105941                    | EAMM-A-S48-60RA    |
| Motor de otra marca                                     | 70A                | 3637957                    | EAMM-A-S48-70A-G2  |
| Motor de otra marca                                     | 70AA, 70AB         | 8105942                    | EAMM-A-S48-70AA    |
| <b>Con servomotor y reductor</b>                        |                    |                            |                    |
| EMME-AS-40-...<br>EMGA-40-P-G...-EAS-40                 | 40G                | 1456650                    | EAMM-A-S48-40G-G2  |
| EMMT-AS-60-..., EMME-AS-60-...<br>EMGA-60-P-G...-EAS-60 | 60H                | 1456652                    | EAMM-A-S48-60H-G2  |
| <b>Con servomotor y reductor angular</b>                |                    |                            |                    |
| EMME-AS-40-...<br>EMGA-40-A-G...-40P                    | 40G                | 1456650                    | EAMM-A-S48-40G-G2  |
| EMMT-AS-60-..., EMME-AS-60-...<br>EMGA-60-A-G...-60P    | 60H                | 1456652                    | EAMM-A-S48-60H-G2  |
| <b>Con motor paso a paso</b>                            |                    |                            |                    |
| EMMS-ST-57-...  | 57A                | ★ 3637963                  | EAMM-A-S48-57A-G2  |
| Motor de otra marca                                     | 60AA               | 8105935                    | EAMM-A-S48-60AA    |
| EMMS-ST-87-...  | 87A                | ★ 3637962                  | EAMM-A-S48-87A-G2  |
| <b>Con motor paso a paso y reductor</b>                 |                    |                            |                    |
| EMMS-ST-42-...<br>EMGA-40-P-G...-SST-42                 | 40G                | 1456650                    | EAMM-A-S48-40G-G2  |
| EMMS-ST-57-...<br>EMGA-60-P-G...-SST-57                 | 60G                | 2256701                    | EAMM-A-S48-60G-G2  |
| <b>Con actuador integrado y reductor</b>                |                    |                            |                    |
| EMCA-EC-67-...<br>EMGC-40                               | 40G                | 1456650                    | EAMM-A-S48-40G-G2  |
| EMCA-EC-67-...<br>EMGC-60-...                           | 60H                | 1456652                    | EAMM-A-S48-60H-G2  |
| <b>Con reductor de otra marca</b>                       |                    |                            |                    |
| Reductor de otra marca                                  | 40G                | 1456650                    | EAMM-A-S48-40G-G2  |
| Reductor de otra marca                                  | 50GA               | 8105930                    | EAMM-A-S48-50GA    |
| Reductor de otra marca                                  | 60H                | 1456652                    | EAMM-A-S48-60H-G2  |

1) El momento de giro de entrada no puede superar el momento de giro máximo admisible que pueda transmitir el conjunto de sujeción axial.

Programa básico de Festo



Generalmente, listo para envío desde fábrica en 24 h

Generalmente, listo para envío desde fábrica en 5 días

## Cuadro general del producto

### Combinaciones admisibles de eje y motor con eje de accionamiento por husillo EGC-BS



Tabla de interfaces para motores de otras marcas

→ a partir de la página 60

Especificaciones técnicas para conjuntos de sujeción axial

→ a partir de la página 64

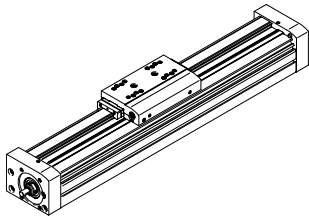
| Motor/reductor <sup>1)</sup><br>Código de producto         | Interfaz del motor | Conjunto de sujeción axial |                    |
|--|--------------------|----------------------------|--------------------|
|  |                    | N.º art.                   | Código de producto |
| <b>EGC-120-...-BS</b>                                      |                    |                            |                    |
| <b>Con servomotor</b>                                      |                    |                            |                    |
| Motor de otra marca  | 70A                | 3637959                    | EAMM-A-S62-70A-G2  |
| EMMT-AS-80-..., EMME-AS-80-..., motor de otra marca        | 80P                | ★ 3637970                  | EAMM-A-S62-80P-G2  |
| Motor de otra marca  | 80PB, 80R          | 8110208                    | EAMM-A-S62-80PB    |
| Motor de otra marca  | 82AA               | 8110211                    | EAMM-A-S62-82AA    |
| Motor de otra marca  | 84AA               | 8110226                    | EAMM-A-S62-84AA    |
| EMMT-AS-100-..., EMME-AS-100-..., motor de otra marca      | 100A               | ★ 3637960                  | EAMM-A-S62-100A-G2 |
| EMMS-AS-140-...  | 140A               | 3637969                    | EAMM-A-S62-140A-G2 |
| EMMT-AS-150  | 150A               | 8157272                    | EAMM-A-S62-150A-G2 |
| <b>Con servomotor y reductor</b>                           |                    |                            |                    |
| EMMT-AS-60-..., EMME-AS-60-...<br>EMGA-60-P-G...-EAS-60    | 60H                | 1456654                    | EAMM-A-S62-60H-G2  |
| EMMT-AS-80-..., EMME-AS-80-...<br>EMGA-80-P-G...-EAS-80    | 80G                | 1972530                    | EAMM-A-S62-80G-G2  |
| EMMT-AS-100-..., EMME-AS-100-...<br>EMGA-80-P-G...-SAS-100 | 80G                | 1972530                    | EAMM-A-S62-80G-G2  |
| <b>Con servomotor y reductor angular</b>                   |                    |                            |                    |
| EMMT-AS-60-..., EMME-AS-60-...<br>EMGA-60-A-G...-60P       | 60H                | 1456654                    | EAMM-A-S62-60H-G2  |
| EMMT-AS-80-..., EMME-AS-80-...<br>EMGA-80-A-G...-80P       | 80G                | 1972530                    | EAMM-A-S62-80G-G2  |
| EMMT-AS-100-..., EMME-AS-100-...<br>EMGA-80-A-G...-100A    | 80G                | 1972530                    | EAMM-A-S62-80G-G2  |

1) El momento de giro de entrada no puede superar el momento de giro máximo admisible que pueda transmitir el conjunto de sujeción axial.

Programa básico de Festo



Generalmente, listo para envío desde fábrica en 24 h

Generalmente, listo para envío desde fábrica en 5 días

## Cuadro general del producto

## Combinaciones admisibles de eje y motor con eje de accionamiento por husillo EGC-BS



Tabla de interfaces para motores de otras marcas

→ a partir de la página 60

Especificaciones técnicas para conjuntos de sujeción axial

→ a partir de la página 64

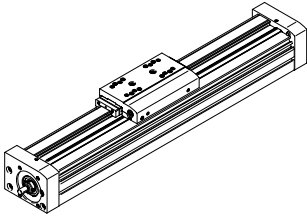
| Motor/reductor <sup>1)</sup><br>Código de producto    | Interfaz del motor | Conjunto de sujeción axial |                    |
|---|--------------------|----------------------------|--------------------|
|   |                    | N.º art.                   | Código de producto |
| <b>EGC-120-...-BS</b>                                 |                    |                            |                    |
| <b>Con motor paso a paso</b>                          |                    |                            |                    |
| EMMS-ST-87-...  | 87A                | ★ 3637966                  | EAMM-A-S62-87A-G2  |
| <b>Con motor paso a paso y reductor</b>               |                    |                            |                    |
| EMMS-ST-57-...<br>EMGA-60-P-G-...-SST-57              | 60G                | 2297649                    | EAMM-A-S62-60G-G2  |
| EMMS-ST-87-...<br>EMGA-80-P-G-...-SST-87              | 80G                | 1972530                    | EAMM-A-S62-80G-G2  |
| <b>Con actuador integrado y reductor</b>              |                    |                            |                    |
| EMCA-EC-67-...<br>EMGC-60-...                         | 60H                | 1456654                    | EAMM-A-S62-60H-G2  |
| <b>Con reductor de otra marca</b>                     |                    |                            |                    |
| Reductor de otra marca                                | 60H                | 1456654                    | EAMM-A-S62-60H-G2  |
| Reductor de otra marca                                | 70GA               | 8110082                    | EAMM-A-S62-70GA    |
| Reductor de otra marca                                | 80G                | 1972530                    | EAMM-A-S62-80G-G2  |
| <b>EGC-185-...-BS</b>                                 |                    |                            |                    |
| <b>Con servomotor</b>                                 |                    |                            |                    |
| Motor de otra marca                                   | 84AA               | 8107720                    | EAMM-A-S95-84AA    |
| EMMT-AS-100-..., EMME-AS-100-..., motor de otra marca | 100A               | 3637955                    | EAMM-A-S95-100A-G2 |
| EMMS-AS-140-...                                       | 140A               | 3637954                    | EAMM-A-S95-140A-G2 |
| EMMT-AS-150   | 150A               | 8157279                    | EAMM-A-S95-150A-G2 |
| <b>Con reductor de otra marca</b>                     |                    |                            |                    |
| Reductor de otra marca                                | 90GA               | 8110066                    | EAMM-A-S95-90GA    |

1) El momento de giro de entrada no puede superar el momento de giro máximo admisible que pueda transmitir el conjunto de sujeción axial.

Programa básico de Festo



Generalmente, listo para envío desde fábrica en 24 h

Generalmente, listo para envío desde fábrica en 5 días

## Cuadro general del producto

### Combinaciones admisibles de eje y motor con eje de accionamiento por correa dentada ELGA-TB-...



Tabla de interfaces para motores de otras marcas

→ a partir de la página 60

Especificaciones técnicas para conjuntos de sujeción axial

→ a partir de la página 64

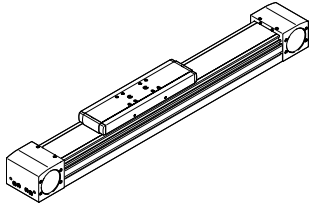
| Motor/reductor <sup>1)</sup><br>Código de producto       | Interfaz del motor | Conjunto de sujeción axial |                    |
|--|--------------------|----------------------------|--------------------|
|  |                    | N.º art.                   | Código de producto |
| <b>ELGA-TB-...-70</b>                                    |                    |                            |                    |
| <b>Con servomotor</b>                                    |                    |                            |                    |
| Motor de otra marca                                      | 60PA               | 8063574                    | EAMM-A-N38-60PA    |
| Reductor de otra marca                                   | 60RA               | 8063575                    | EAMM-A-N38-60RA    |
| Motor de otra marca                                      | 70A                | 1202331                    | EAMM-A-N38-70A     |
| Motor de otra marca                                      | 70AA, 70AB         | 8063576                    | EAMM-A-N38-70AA    |
| Motor de otra marca                                      | 88A                | 8063579                    | EAMM-A-N38-88A     |
| Motor de otra marca                                      | 90R                | 8063580                    | EAMM-A-N38-90R     |
| Motor de otra marca                                      | 92RA               | 8063581                    | EAMM-A-N38-92RA    |
| <b>Con servomotor y reductor</b>                         |                    |                            |                    |
| EMME-AS-40-...<br>EMGA-40-P-G-...-EAS-40                 | 40G                | 8063583                    | EAMM-A-N38-40G     |
| EMMT-AS-60-..., EMME-AS-60-...<br>EMGA-60-P-G-...-EAS-60 | 60H                | 1456616                    | EAMM-A-N38-60H     |
| <b>Con servomotor y reductor angular</b>                 |                    |                            |                    |
| EMME-AS-40-...<br>EMGA-40-A-G-...-40P                    | 40G                | 8063583                    | EAMM-A-N38-40G     |
| EMMT-AS-60-..., EMME-AS-60-...<br>EMGA-60-A-G-...-60P    | 60H                | 1456616                    | EAMM-A-N38-60H     |
| <b>Con motor paso a paso</b>                             |                    |                            |                    |
| EMMS-ST-87-...   | 87A                | ☆ 3324111                  | EAMM-A-N38-87A     |
| <b>Con motor paso a paso y reductor</b>                  |                    |                            |                    |
| EMMS-ST-57-...<br>EMGA-60-P-G-...-SST-57                 | 60G                | ☆ 1202253                  | EAMM-A-N38-60G     |
| <b>Con actuador integrado y reductor</b>                 |                    |                            |                    |
| EMCA-EC-67-...<br>EMGC-60-...                            | 60H                | 1456616                    | EAMM-A-N38-60H     |
| <b>Con reductor de otra marca</b>                        |                    |                            |                    |
| Reductor de otra marca                                   | 40G                | 8063583                    | EAMM-A-N38-40G     |
| Reductor de otra marca                                   | 50GA               | 8063584                    | EAMM-A-N38-50GA    |
| Reductor de otra marca                                   | 56GA               | 8063585                    | EAMM-A-N38-56GA    |
| Reductor de otra marca                                   | 60H                | 1456616                    | EAMM-A-N38-60H     |
| Reductor de otra marca                                   | 68GA               | 8063587                    | EAMM-A-N38-68GA    |
| Reductor de otra marca                                   | 70GA               | 8063586                    | EAMM-A-N38-70GA    |
| Reductor de otra marca                                   | 72GA               | 8063588                    | EAMM-A-N38-72GA    |

1) El momento de giro de entrada no puede superar el momento de giro máximo admisible que pueda transmitir el conjunto de sujeción axial.





## Cuadro general del producto

## Combinaciones admisibles de eje y motor con eje de accionamiento por correa dentada ELGA-TB-...



Tabla de interfaces para motores de otras marcas

→ a partir de la página 60

Especificaciones técnicas para conjuntos de sujeción axial

→ a partir de la página 64

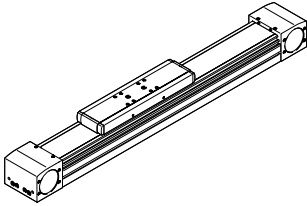
| Motor/reductor <sup>1)</sup><br>Código de producto         | Interfaz del motor | Conjunto de sujeción axial |                    |
|--|--------------------|----------------------------|--------------------|
|  |                    | N.º art.                   | Código de producto |
| <b>ELGA-TB-...-80</b>                                      |                    |                            |                    |
| <b>Con servomotor</b>                                      |                    |                            |                    |
| Motor de otra marca  | 60PA               | 8063590                    | EAMM-A-N48-60PA    |
| Motor de otra marca  | 70AA               | 8063591                    | EAMM-A-N48-70AA    |
| EMMT-AS-80-..., EMME-AS-80-..., motor de otra marca        | 80P                | 8063592                    | EAMM-A-N48-80P     |
| Motor de otra marca  | 80PB               | 8107714                    | EAMM-A-N48-80PB    |
| Motor de otra marca  | 84AA               | 8063594                    | EAMM-A-N48-84AA    |
| Motor de otra marca  | 88A                | 8063593                    | EAMM-A-N48-88A     |
| EMMT-AS-100-..., EMME-AS-100-..., motor de otra marca      | 100A               | 1201894                    | EAMM-A-N48-100A    |
| <b>Con servomotor y reductor</b>                           |                    |                            |                    |
| EMMT-AS-60-..., EMME-AS-60-...<br>EMGA-60-P-G...-EAS-60    | 60H                | 1456618                    | EAMM-A-N48-60H     |
| EMMT-AS-80-..., EMME-AS-80-...<br>EMGA-80-P-G...-EAS-80    | 80G                | ★ 1258793                  | EAMM-A-N48-80G     |
| EMMT-AS-100-..., EMME-AS-100-...<br>EMGA-80-P-G...-SAS-100 | 80G                | ★ 1258793                  | EAMM-A-N48-80G     |
| <b>Con servomotor y reductor angular</b>                   |                    |                            |                    |
| EMMT-AS-60-..., EMME-AS-60-...<br>EMGA-60-A-G...-60P       | 60H                | 1456618                    | EAMM-A-N48-60H     |
| EMMT-AS-80-..., EMME-AS-80-...<br>EMGA-80-A-G...-80P       | 80G                | ★ 1258793                  | EAMM-A-N48-80G     |
| EMMT-AS-100-..., EMME-AS-100-...<br>EMGA-80-A-G...-100A    | 80G                | ★ 1258793                  | EAMM-A-N48-80G     |

1) El momento de giro de entrada no puede superar el momento de giro máximo admisible que pueda transmitir el conjunto de sujeción axial.

Programa básico de Festo



★ Generalmente, listo para envío desde fábrica en 24 h

★ Generalmente, listo para envío desde fábrica en 5 días

## Cuadro general del producto

### Combinaciones admisibles de eje y motor con eje de accionamiento por correa dentada ELGA-TB-...



Tabla de interfaces para motores de otras marcas

→ a partir de la página 60

Especificaciones técnicas para conjuntos de sujeción axial

→ a partir de la página 64

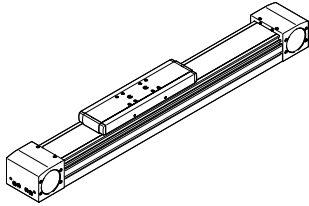
| Motor/reductor <sup>1)</sup><br>Código de producto | Interfaz del motor | Conjunto de sujeción axial |                    |
|--|--------------------|----------------------------|--------------------|
|  |                    | N.º art.                   | Código de producto |
| <b>ELGA-TB-...-80</b>                              |                    |                            |                    |
| <b>Con motor paso a paso y reductor</b>            |                    |                            |                    |
| EMMS-ST-57-...<br>EMGA-60-P-G...-SST-57            | 60G                | ★ 1972527                  | EAMM-A-N48-60G     |
| EMMS-ST-87-...<br>EMGA-80-P-G...-SST-87            | 80G                | ★ 1258793                  | EAMM-A-N48-80G     |
| <b>Con actuador integrado y reductor</b>           |                    |                            |                    |
| EMCA-EC-67-...<br>EMGC-60-...                      | 60H                | 1456618                    | EAMM-A-N48-60H     |
| <b>Con reductor de otra marca</b>                  |                    |                            |                    |
| Reductor de otra marca                             | 50GA               | 8063595                    | EAMM-A-N48-50GA    |
| Reductor de otra marca                             | 56GA               | 8063596                    | EAMM-A-N48-56GA    |
| Reductor de otra marca                             | 60H                | 1456618                    | EAMM-A-N48-60H     |
| Reductor de otra marca                             | 68GA               | 8063600                    | EAMM-A-N48-68GA    |
| Reductor de otra marca                             | 70GA               | 8063597                    | EAMM-A-N48-70GA    |
| Reductor de otra marca                             | 72GA               | 8063601                    | EAMM-A-N48-72GA    |
| Reductor de otra marca                             | 75GA               | 8063598                    | EAMM-A-N48-75GA    |
| Reductor de otra marca                             | 80G                | ★ 1258793                  | EAMM-A-N48-80G     |
| Reductor de otra marca                             | 90GA               | 8063603                    | EAMM-A-N48-90GA    |
| Reductor de otra marca                             | 90GB               | 8063602                    | EAMM-A-N48-90GB    |
| Reductor de otra marca                             | 120GA              | 8063605                    | EAMM-A-N48-120GA   |

1) El momento de giro de entrada no puede superar el momento de giro máximo admisible que pueda transmitir el conjunto de sujeción axial.



## Cuadro general del producto

## Combinaciones admisibles de eje y motor con eje de accionamiento por correa dentada ELGA-TB-...



Tabla de interfaces para motores de otras marcas

→ a partir de la página 60

Especificaciones técnicas para conjuntos de sujeción axial

→ a partir de la página 64

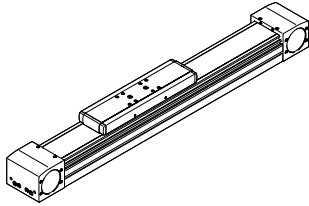
| Motor/reductor <sup>1)</sup><br>Código de producto          | Interfaz del motor | Conjunto de sujeción axial |                    |
|---|--------------------|----------------------------|--------------------|
|   |                    | N.º art.                   | Código de producto |
| <b>ELGA-TB-...-120</b>                                      |                    |                            |                    |
| <b>Con servomotor</b>                                       |                    |                            |                    |
| Motor de otra marca   | 84AA               | 8063606                    | EAMM-A-N80-84AA    |
| Motor de otra marca   | 100A               | 8063607                    | EAMM-A-N80-100A    |
| EMMS-AS-140-...   | 140A               | 1201691                    | EAMM-A-N80-140A    |
| EMMT-AS-150-...   | 150A               | 8157277                    | EAMM-A-N80-150A    |
| <b>Con servomotor y reductor</b>                            |                    |                            |                    |
| EMMT-AS-80-..., EMME-AS-80-...<br>EMGA-80-P-G...-EAS-80     | 80G                | ★ 2372096                  | EAMM-A-N80-80G     |
| EMMT-AS-100-..., EMME-AS-100-...<br>EMGA-80-P-G...-SAS-100  | 80G                | ★ 2372096                  | EAMM-A-N80-80G     |
| EMMT-AS-100-..., EMME-AS-100-...<br>EMGA-120-P-G...-SAS-100 | 120G               | ★ 1201695                  | EAMM-A-N80-120G    |
| EMMS-AS-140-...<br>EMGA-120-P-G...-SAS-140                  | 120G               | ★ 1201695                  | EAMM-A-N80-120G    |
| <b>Con servomotor y reductor angular</b>                    |                    |                            |                    |
| EMMT-AS-80-..., EMME-AS-80-...<br>EMGA-80-A-G...-80P        | 80G                | ★ 2372096                  | EAMM-A-N80-80G     |
| EMMT-AS-100-..., EMME-AS-100-...<br>EMGA-80-A-G...-100A     | 80G                | ★ 2372096                  | EAMM-A-N80-80G     |
| <b>Con motor paso a paso y reductor</b>                     |                    |                            |                    |
| EMMS-ST-87-...<br>EMGA-80-P-G...-SST-87                     | 80G                | ★ 2372096                  | EAMM-A-N80-80G     |
| <b>Con reductor de otra marca</b>                           |                    |                            |                    |
| Reductor de otra marca                                      | 68GA               | 8063611                    | EAMM-A-N80-68GA    |
| Reductor de otra marca                                      | 70GA               | 8063608                    | EAMM-A-N80-70GA    |
| Reductor de otra marca                                      | 72GA               | 8063612                    | EAMM-A-N80-72GA    |
| Reductor de otra marca                                      | 75GA               | 8063609                    | EAMM-A-N80-75GA    |
| Reductor de otra marca                                      | 80G                | ★ 2372096                  | EAMM-A-N80-80G     |
| Reductor de otra marca                                      | 90GA               | 8063614                    | EAMM-A-N80-90GA    |
| Reductor de otra marca                                      | 90GB               | 8063613                    | EAMM-A-N80-90GB    |
| Reductor de otra marca                                      | 115GA              | 8063615                    | EAMM-A-N80-115GA   |
| Reductor de otra marca                                      | 120GA              | 8063617                    | EAMM-A-N80-120GA   |
| Reductor de otra marca                                      | 120GB              | 8063618                    | EAMM-A-N80-120GB   |
| Reductor de otra marca                                      | 120GC              | 8063619                    | EAMM-A-N80-120GC   |

1) El momento de giro de entrada no puede superar el momento de giro máximo admisible que pueda transmitir el conjunto de sujeción axial.

Programa básico de Festo



Generalmente, listo para envío desde fábrica en 24 h

Generalmente, listo para envío desde fábrica en 5 días

## Cuadro general del producto

### Combinaciones admisibles de eje y motor con eje de accionamiento por correa dentada ELGA-TB-...



Tabla de interfaces para motores de otras marcas

→ a partir de la página 60

Especificaciones técnicas para conjuntos de sujeción axial

→ a partir de la página 64

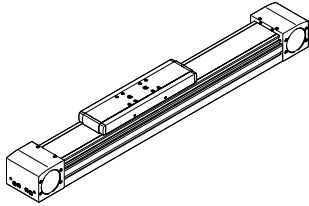
| Motor/reductor <sup>1)</sup><br>Código de producto          | Interfaz del motor | Conjunto de sujeción axial |                    |
|---|--------------------|----------------------------|--------------------|
|   |                    | N.º art.                   | Código de producto |
| <b>ELGA-TB-...-150</b>                                      |                    |                            |                    |
| <b>Con servomotor</b>                                       |                    |                            |                    |
| EMMS-AS-140-...   | 140A               | 3657226                    | EAMM-A-L95-140A-G2 |
| EMMT-AS-150-...   | 150A               | 8157280                    | EAMM-A-L95-150A-G2 |
| EMMS-AS-190-...   | 190A               | 3659562                    | EAMM-A-L95-190A-G2 |
| EMMT-AS-190-...   | 190B               | 8157282                    | EAMM-A-L95-190B-G2 |
| <b>Con servomotor y reductor</b>                            |                    |                            |                    |
| EMMT-AS-80-..., EMME-AS-80-...<br>EMGA-80-P-G...-EAS-80     | 80G                | 3660191                    | EAMM-A-L95-80G-G2  |
| EMMT-AS-100-..., EMME-AS-100-...<br>EMGA-80-P-G...-SAS-100  | 80G                | 3660191                    | EAMM-A-L95-80G-G2  |
| EMMT-AS-100-..., EMME-AS-100-...<br>EMGA-120-P-G...-SAS-100 | 120G               | ★ 3659941                  | EAMM-A-L95-120G-G2 |
| EMMS-AS-140-...<br>EMGA-120-P-G...-SAS-140                  | 120G               | ★ 3659941                  | EAMM-A-L95-120G-G2 |
| <b>Con servomotor y reductor angular</b>                    |                    |                            |                    |
| EMMT-AS-80-..., EMME-AS-80-...<br>EMGA-80-A-G...-80P        | 80G                | 3660191                    | EAMM-A-L95-80G-G2  |
| EMMT-AS-100-..., EMME-AS-100-...<br>EMGA-80-A-G...-100A     | 80G                | 3660191                    | EAMM-A-L95-80G-G2  |
| <b>Con reductor de otra marca</b>                           |                    |                            |                    |
| Reductor de otra marca                                      | 68GA               | 8063524                    | EAMM-A-L95-68GA    |
| Reductor de otra marca                                      | 72GA               | 8063525                    | EAMM-A-L95-72GA    |
| Reductor de otra marca                                      | 75GA               | 8063522                    | EAMM-A-L95-75GA    |
| Reductor de otra marca                                      | 80G                | 3660191                    | EAMM-A-L95-80G-G2  |
| Reductor de otra marca                                      | 90GA               | 8063526                    | EAMM-A-L95-90GA    |
| Reductor de otra marca                                      | 115GA              | 8063527                    | EAMM-A-L95-115GA   |
| Reductor de otra marca                                      | 120G               | ★ 3659941                  | EAMM-A-L95-120G-G2 |
| Reductor de otra marca                                      | 120GA              | 8063529                    | EAMM-A-L95-120GA   |
| Reductor de otra marca                                      | 120GB              | 8063530                    | EAMM-A-L95-120GB   |
| Reductor de otra marca                                      | 120GC              | 8063531                    | EAMM-A-L95-120GC   |
| Reductor de otra marca                                      | 160G               | 8063532                    | EAMM-A-L95-160G    |

1) El momento de giro de entrada no puede superar el momento de giro máximo admisible que pueda transmitir el conjunto de sujeción axial.



## Cuadro general del producto

## Combinaciones admisibles de eje y motor con eje de accionamiento por husillo ELGA-BS-...



Tabla de interfaces para motores de otras marcas

→ a partir de la página 60

Especificaciones técnicas para conjuntos de sujeción axial

→ a partir de la página 64

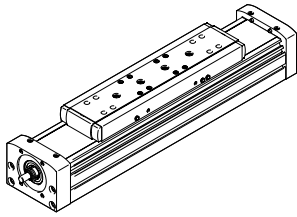
| Motor/reductor <sup>1)</sup><br>Código de producto  | Interfaz del motor | Conjunto de sujeción axial |                    |
|---|--------------------|----------------------------|--------------------|
|   |                    | N.º art.                   | Código de producto |
| <b>ELGA-BS-...-70</b>                               |                    |                            |                    |
| <b>Con servomotor</b>                               |                    |                            |                    |
| EMME-AS-40-...                                      | 40P                | ★ 3637972                  | EAMM-A-S38-40P-G2  |
| Motor de otra marca                                 | 40A                | 3637971                    | EAMM-A-S38-40A-G2  |
| Motor de otra marca                                 | 55A                | 3637967                    | EAMM-A-S38-55A-G2  |
| Motor de otra marca                                 | 58AA               | 8105927                    | EAMM-A-S38-58AA    |
| EMMT-AS-60-..., EMME-AS-60-..., motor de otra marca | 60P                | ★ 3637958                  | EAMM-A-S38-60P-G2  |
| Motor de otra marca                                 | 60R                | 8105923                    | EAMM-A-S38-60R     |
| Motor de otra marca                                 | 60RA               | 8105924                    | EAMM-A-S38-60RA    |
| <b>Con servomotor y reductor</b>                    |                    |                            |                    |
| EMME-AS-40-...<br>EMGA-40-P-G-...-EAS-40            | 40G                | 1456647                    | EAMM-A-S38-40G-G2  |
| <b>Con servomotor y reductor angular</b>            |                    |                            |                    |
| EMME-AS-40-...<br>EMGA-40-A-G-...-40P               | 40G                | 1456647                    | EAMM-A-S38-40G-G2  |
| <b>Con motor paso a paso</b>                        |                    |                            |                    |
| EMMS-ST-42-..., motor de otra marca                 | 42A                | ★ 3637965                  | EAMM-A-S38-42A-G2  |
| EMMS-ST-57-...                                      | 57A                | ★ 3637956                  | EAMM-A-S38-57A-G2  |
| Motor de otra marca                                 | 60AA               | 8105926                    | EAMM-A-S38-60AA    |
| <b>Con motor paso a paso y reductor</b>             |                    |                            |                    |
| EMMS-ST-42-...<br>EMGA-40-P-G-...-SST-42            | 40G                | 1456647                    | EAMM-A-S38-40G-G2  |
| <b>Con actuador integrado</b>                       |                    |                            |                    |
| EMCA-EC-67-...                                      | 67A                | 1456638                    | EAMM-A-S38-67A-G2  |
| <b>Con actuador integrado y reductor</b>            |                    |                            |                    |
| EMCA-EC-67-...<br>EMGC-40-...                       | 40G                | 1456647                    | EAMM-A-S38-40G-G2  |
| <b>Con reductor de otra marca</b>                   |                    |                            |                    |
| Reductor de otra marca                              | 40G                | 1456647                    | EAMM-A-S38-40G-G2  |
| Reductor de otra marca                              | 50GA               | 8105922                    | EAMM-A-S38-50GA    |

1) El momento de giro de entrada no puede superar el momento de giro máximo admisible que pueda transmitir el conjunto de sujeción axial.

Programa básico de Festo



Generalmente, listo para envío desde fábrica en 24 h

Generalmente, listo para envío desde fábrica en 5 días

## Cuadro general del producto

### Combinaciones admisibles de eje y motor con eje de accionamiento por husillo ELGA-BS-...



Tabla de interfaces para motores de otras marcas

→ a partir de la página 60

Especificaciones técnicas para conjuntos de sujeción axial

→ a partir de la página 64

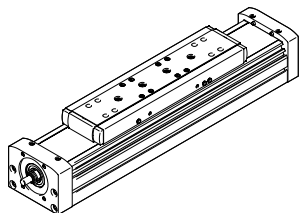
| Motor/reductor <sup>1)</sup><br>Código de producto       | Interfaz del motor | Conjunto de sujeción axial |                    |
|--|--------------------|----------------------------|--------------------|
|  |                    | N.º art.                   | Código de producto |
| <b>ELGA-BS-...-80</b>                                    |                    |                            |                    |
| <b>Con servomotor</b>                                    |                    |                            |                    |
| Motor de otra marca                                      | 55A                | 3637961                    | EAMM-A-S48-55A-G2  |
| Motor de otra marca                                      | 58AA               | 8105933                    | EAMM-A-S48-58AA    |
| EMMT-AS-60-..., EMME-AS-60-..., motor de otra marca      | 60P                | ★ 3637964                  | EAMM-A-S48-60P-G2  |
| Motor de otra marca                                      | 60R                | 8105939                    | EAMM-A-S48-60R     |
| Motor de otra marca                                      | 60RA               | 8105941                    | EAMM-A-S48-60RA    |
| Motor de otra marca                                      | 70A                | 3637957                    | EAMM-A-S48-70A-G2  |
| Motor de otra marca                                      | 70AA, 70AB         | 8105942                    | EAMM-A-S48-70AA    |
| <b>Con servomotor y reductor</b>                         |                    |                            |                    |
| EMME-AS-40-...<br>EMGA-40-P-G-...-EAS-40                 | 40G                | 1456650                    | EAMM-A-S48-40G-G2  |
| EMMT-AS-60-..., EMME-AS-60-...<br>EMGA-60-P-G-...-EAS-60 | 60H                | 1456652                    | EAMM-A-S48-60H-G2  |
| <b>Con servomotor y reductor angular</b>                 |                    |                            |                    |
| EMME-AS-40-...<br>EMGA-40-A-G-...-40P                    | 40G                | 1456650                    | EAMM-A-S48-40G-G2  |
| EMMT-AS-60-..., EMME-AS-60-...<br>EMGA-60-A-G-...-60P    | 60H                | 1456652                    | EAMM-A-S48-60H-G2  |
| <b>Con motor paso a paso</b>                             |                    |                            |                    |
| EMMS-ST-57-...   | 57A                | ★ 3637963                  | EAMM-A-S48-57A-G2  |
| Motor de otra marca                                      | 60AA               | 8105935                    | EAMM-A-S48-60AA    |
| EMMS-ST-87-...   | 87A                | ★ 3637962                  | EAMM-A-S48-87A-G2  |
| <b>Con motor paso a paso y reductor</b>                  |                    |                            |                    |
| EMMS-ST-42-...<br>EMGA-40-P-G-...-SST-42                 | 40G                | 1456650                    | EAMM-A-S48-40G-G2  |
| EMMS-ST-57-...<br>EMGA-60-P-G-...-SST-57                 | 60G                | 2256701                    | EAMM-A-S48-60G-G2  |
| <b>Con actuador integrado y reductor</b>                 |                    |                            |                    |
| EMCA-EC-67-...<br>EMGC-40                                | 40G                | 1456650                    | EAMM-A-S48-40G-G2  |
| EMCA-EC-67-...<br>EMGC-60-...                            | 60H                | 1456652                    | EAMM-A-S48-60H-G2  |
| <b>Con reductor de otra marca</b>                        |                    |                            |                    |
| Reductor de otra marca                                   | 40G                | 1456650                    | EAMM-A-S48-40G-G2  |
| Reductor de otra marca                                   | 50GA               | 8105930                    | EAMM-A-S48-50GA    |
| Reductor de otra marca                                   | 60H                | 1456652                    | EAMM-A-S48-60H-G2  |

1) El momento de giro de entrada no puede superar el momento de giro máximo admisible que pueda transmitir el conjunto de sujeción axial.



## Cuadro general del producto

### Combinaciones admisibles de eje y motor con eje de accionamiento por husillo ELGA-BS-...



Tabla de interfaces para motores de otras marcas

→ a partir de la página 60

Especificaciones técnicas para conjuntos de sujeción axial

→ a partir de la página 64

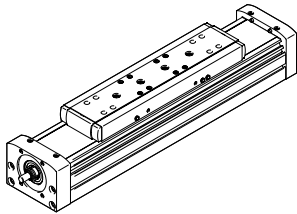
| Motor/reductor <sup>1)</sup><br>Código de producto         | Interfaz del motor | Conjunto de sujeción axial |                    |
|--|--------------------|----------------------------|--------------------|
|  |                    | N.º art.                   | Código de producto |
| <b>ELGA-BS-...-120</b>                                     |                    |                            |                    |
| <b>Con servomotor</b>                                      |                    |                            |                    |
| Motor de otra marca  | 70A                | 3637959                    | EAMM-A-S62-70A-G2  |
| EMMT-AS-80-..., EMME-AS-80-..., motor de otra marca        | 80P                | ★ 3637970                  | EAMM-A-S62-80P-G2  |
| Motor de otra marca  | 80PB, 80R          | 8110208                    | EAMM-A-S62-80PB    |
| Motor de otra marca  | 82AA               | 8110211                    | EAMM-A-S62-82AA    |
| Motor de otra marca  | 84AA               | 8110226                    | EAMM-A-S62-84AA    |
| EMMT-AS-100-..., EMME-AS-100-..., motor de otra marca      | 100A               | ★ 3637960                  | EAMM-A-S62-100A-G2 |
| EMMS-AS-140-...  | 140A               | 3637969                    | EAMM-A-S62-140A-G2 |
| EMMT-AS-150-...  | 150A               | 8157272                    | EAMM-A-S62-150A-G2 |
| <b>Con servomotor y reductor</b>                           |                    |                            |                    |
| EMMT-AS-60-..., EMME-AS-60-...<br>EMGA-60-P-G...-EAS-60    | 60H                | 1456654                    | EAMM-A-S62-60H-G2  |
| EMMT-AS-80-..., EMME-AS-80-...<br>EMGA-80-P-G...-EAS-80    | 80G                | 1972530                    | EAMM-A-S62-80G-G2  |
| EMMT-AS-100-..., EMME-AS-100-...<br>EMGA-80-P-G...-SAS-100 | 80G                | 1972530                    | EAMM-A-S62-80G-G2  |
| <b>Con servomotor y reductor angular</b>                   |                    |                            |                    |
| EMMT-AS-60-..., EMME-AS-60-...<br>EMGA-60-A-G...-60P       | 60H                | 1456654                    | EAMM-A-S62-60H-G2  |
| EMMT-AS-80-..., EMME-AS-80-...<br>EMGA-80-A-G...-80P       | 80G                | 1972530                    | EAMM-A-S62-80G-G2  |
| EMMT-AS-100-..., EMME-AS-100-...<br>EMGA-80-A-G...-100A    | 80G                | 1972530                    | EAMM-A-S62-80G-G2  |

1) El momento de giro de entrada no puede superar el momento de giro máximo admisible que pueda transmitir el conjunto de sujeción axial.

Programa básico de Festo



Generalmente, listo para envío desde fábrica en 24 h

Generalmente, listo para envío desde fábrica en 5 días

## Cuadro general del producto

### Combinaciones admisibles de eje y motor con eje de accionamiento por husillo ELGA-BS-...



Tabla de interfaces para motores de otras marcas  
 → a partir de la página 60  
 Especificaciones técnicas para conjuntos de sujeción axial  
 → a partir de la página 64

| Motor/reductor <sup>1)</sup><br>Código de producto    | Interfaz del motor | Conjunto de sujeción axial |                    |
|---|--------------------|----------------------------|--------------------|
|   |                    | N.º art.                   | Código de producto |
| <b>ELGA-BS-...-120</b>                                |                    |                            |                    |
| <b>Con motor paso a paso</b>                          |                    |                            |                    |
| EMMS-ST-87-...  | 87A                | ★ 3637966                  | EAMM-A-S62-87A-G2  |
| <b>Con motor paso a paso y reductor</b>               |                    |                            |                    |
| EMMS-ST-57-...<br>EMGA-60-P-G-...-SST-57              | 60G                | 2297649                    | EAMM-A-S62-60G-G2  |
| EMMS-ST-87-...<br>EMGA-80-P-G-...-SST-87              | 80G                | 1972530                    | EAMM-A-S62-80G-G2  |
| <b>Con actuador integrado y reductor</b>              |                    |                            |                    |
| EMCA-EC-67-...<br>EMGC-60-...                         | 60H                | 1456654                    | EAMM-A-S62-60H-G2  |
| <b>Con reductor de otra marca</b>                     |                    |                            |                    |
| Reductor de otra marca                                | 60H                | 1456654                    | EAMM-A-S62-60H-G2  |
| Reductor de otra marca                                | 70GA               | 8110082                    | EAMM-A-S62-70GA    |
| Reductor de otra marca                                | 80G                | 1972530                    | EAMM-A-S62-80G-G2  |
| <b>ELGA-BS-...-150</b>                                |                    |                            |                    |
| <b>Con servomotor</b>                                 |                    |                            |                    |
| Motor de otra marca                                   | 84AA               | 8107720                    | EAMM-A-S95-84AA    |
| EMMT-AS-100-..., EMME-AS-100-..., motor de otra marca | 100A               | 3637955                    | EAMM-A-S95-100A-G2 |
| EMMS-AS-140-...                                       | 140A               | 3637954                    | EAMM-A-S95-140A-G2 |
| EMMT-AS-150-...                                       | 150A               | 8157279                    | EAMM-A-S95-150A-G2 |
| <b>Con reductor de otra marca</b>                     |                    |                            |                    |
| Reductor de otra marca                                | 90GA               | 8110066                    | EAMM-A-S95-90GA    |

1) El momento de giro de entrada no puede superar el momento de giro máximo admisible que pueda transmitir el conjunto de sujeción axial.



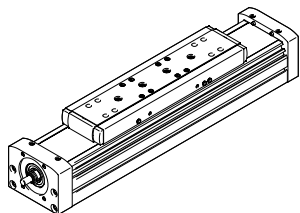

## Cuadro general del producto

## Combinaciones admisibles de eje y motor con eje de accionamiento por husillo ELGT-BS-...



Tabla de interfaces para motores de otras marcas

→ a partir de la página 60

Especificaciones técnicas para conjuntos de sujeción axial

→ a partir de la página 64

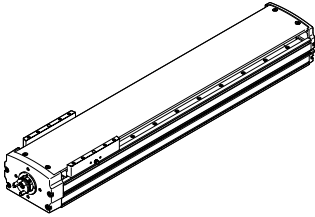
| Motor <sup>1)</sup><br>Código de producto                    | Interfaz del motor | Conjunto de sujeción axial |                        |
|--|--------------------|----------------------------|------------------------|
|  |                    | N.º art.                   | Código de producto     |
| <b>ELGT-BS-...-90/-120/-160</b>                              |                    |                            |                        |
| <b>Con servomotor</b>  |                    |                            |                        |
| <b>EMMT-AS-60-..., EMME-AS-60-..., motor de otra marca</b>   | 60P, 60PA          | <b>4824833</b>             | <b>EAMM-A-T46-60P</b>  |
| <b>Motor de otra marca</b>                                   | 60R                | <b>8126174</b>             | <b>EAMM-A-T46-60R</b>  |
| <b>Motor de otra marca</b>                                   | 60RA               | <b>8126174</b>             | <b>EAMM-A-T46-60RA</b> |
| <b>Motor de otra marca</b>                                   | 70A                | <b>8092674</b>             | <b>EAMM-A-T46-70A</b>  |
| <b>Motor de otra marca</b>                                   | 70AA, 70AB         | <b>8096057</b>             | <b>EAMM-A-T46-70AA</b> |
| <b>EMMT-AS-80-..., EMME-AS-80-..., motor de otra marca</b>   | 80P                | <b>4624170</b>             | <b>EAMM-A-T46-80P</b>  |
| <b>Motor de otra marca</b>                                   | 80PA, 80RA         | <b>8091047</b>             | <b>EAMM-A-T46-80PA</b> |
| <b>Motor de otra marca</b>                                   | 80PB, 80R          | <b>8096175</b>             | <b>EAMM-A-T46-80PB</b> |
| <b>EMMT-AS-100-..., EMME-AS-100-..., motor de otra marca</b> | 100A               | <b>4624227</b>             | <b>EAMM-A-T46-100A</b> |
| <b>Con motor paso a paso</b>                                 |                    |                            |                        |
| <b>Motor de otra marca</b>                                   | 85AA               | <b>8096186</b>             | <b>EAMM-A-T46-85AA</b> |
| <b>EMMS-ST-57-...</b>  | 57A                | <b>8169409</b>             | <b>EAMM-A-T46-57A</b>  |
| <b>EMMS-ST-87-...</b>  | 87A                | <b>4048771</b>             | <b>EAMM-A-T46-87A</b>  |
| <b>Con actuador integrado</b>                                |                    |                            |                        |
| <b>EMCA-EC-67-...</b>  | 67A                | <b>8084495</b>             | <b>EAMM-A-T46-67A</b>  |

1) El momento de giro de entrada no puede superar el momento de giro máximo admisible que pueda transmitir el conjunto de sujeción axial.

## Cuadro general del producto

### Combinaciones admisibles de eje y motor con eje de accionamiento por correa dentada ELGC-TB-...



Tabla de interfaces para motores de otras marcas

→ a partir de la página 60

Especificaciones técnicas para conjuntos de sujeción axial

→ a partir de la página 64

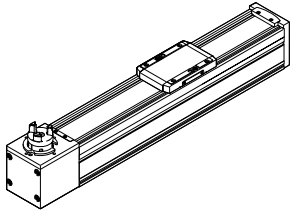
| Motor <sup>1)</sup><br>Código de producto           | Interfaz del motor | Conjunto de sujeción axial |                    |
|---|--------------------|----------------------------|--------------------|
|   |                    | N.º art.                   | Código de producto |
| <b>ELGC-TB-...-45</b>                               |                    |                            |                    |
| <b>Con servomotor</b>                               |                    |                            |                    |
| Motor de otra marca                                 | 38AA               | 8093023                    | EAMM-A-V32-38AA    |
| EMME-AS-40-...                                      | 40P                | 4595742                    | EAMM-A-V32-40P     |
| Motor de otra marca                                 | 40R                | 8087090                    | EAMM-A-V32-40R     |
| Motor de otra marca                                 | 40RA               | 8094180                    | EAMM-A-V32-40RA    |
| Motor de otra marca                                 | 58AA               | 8098982                    | EAMM-A-V32-58AA    |
| EMMT-AS-60-..., EMME-AS-60-..., motor de otra marca | 60P                | 4608750                    | EAMM-A-V32-60P     |
| Motor de otra marca                                 | 60PA               | 8091053                    | EAMM-A-V32-60PA    |
| Motor de otra marca                                 | 60RA               | 8093041                    | EAMM-A-V32-60RA    |
| <b>Con motor paso a paso</b>                        |                    |                            |                    |
| EMMS-ST-42-..., motor de otra marca                 | 42A                | 4281142                    | EAMM-A-V32-42A     |
| Motor de otra marca                                 | 42AB               | 8094200                    | EAMM-A-V32-42AB    |
| EMMS-ST-57-...                                      | 57A                | 4597016                    | EAMM-A-V32-57A     |
| Motor de otra marca                                 | 60AA               | 8092271                    | EAMM-A-V32-60AA    |
| <b>ELGC-TB-...-60</b>                               |                    |                            |                    |
| <b>Con servomotor</b>                               |                    |                            |                    |
| Motor de otra marca                                 | 55A                | 8082614                    | EAMM-A-T42-55A     |
| Motor de otra marca                                 | 58AA               | 8094935                    | EAMM-A-T42-58AA    |
| EMMT-AS-60-..., EMME-AS-60-..., motor de otra marca | 60P, 60PA          | 4133487                    | EAMM-A-T42-60P     |
| Motor de otra marca                                 | 60R                | 8093289                    | EAMM-A-T42-60R     |
| Motor de otra marca                                 | 60RA               | 8092264                    | EAMM-A-T42-60RA    |
| EMMT-AS-80-..., EMME-AS-80-...                      | 80P                | 4623788                    | EAMM-A-T42-80P     |
| <b>Con motor paso a paso</b>                        |                    |                            |                    |
| EMMS-ST-57-...                                      | 57A                | 4327034                    | EAMM-A-T42-57A     |
| Motor de otra marca                                 | 60AA               | 8092255                    | EAMM-A-T42-60AA    |
| Motor de otra marca                                 | 60AB               | 8094949                    | EAMM-A-T42-60AB    |
| EMMS-ST-87-...                                      | 87A                | 4610008                    | EAMM-A-T42-87A     |
| <b>Con actuador integrado</b>                       |                    |                            |                    |
| EMCA-EC-67-...                                      | 67A                | 8084497                    | EAMM-A-T42-67A     |
| <b>Con actuador integrado y reductor angular</b>    |                    |                            |                    |
| EMCA-EC-67-...<br>EMGC-67-A-G1-SEC-67               | 67A                | 8084497                    | EAMM-A-T42-67A     |

1) El momento de giro de entrada no puede superar el momento de giro máximo admisible que pueda transmitir el conjunto de sujeción axial.

## Cuadro general del producto

## Combinaciones admisibles de eje y motor con eje de accionamiento por correa dentada ELGC-TB-...



Tabla de interfaces para motores de otras marcas

→ a partir de la página 60

Especificaciones técnicas para conjuntos de sujeción axial

→ a partir de la página 64

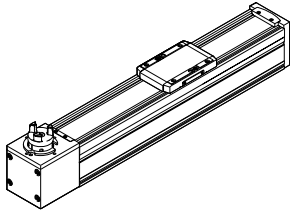
| Motor <sup>1)</sup><br>Código de producto                    | Interfaz del motor | Conjunto de sujeción axial |                        |
|--|--------------------|----------------------------|------------------------|
|  |                    | N.º art.                   | Código de producto     |
| <b>ELGC-TB-...-80</b>  |                    |                            |                        |
| <b>Con servomotor</b>  |                    |                            |                        |
| <b>EMMT-AS-60-..., EMME-AS-60-..., motor de otra marca</b>   | 60P, 60PA          | <b>4824833</b>             | <b>EAMM-A-T46-60P</b>  |
| Motor de otra marca  | 60R                | <b>8126174</b>             | <b>EAMM-A-T46-60R</b>  |
| Motor de otra marca  | 60RA               | <b>8126174</b>             | <b>EAMM-A-T46-60RA</b> |
| Motor de otra marca  | 70A                | <b>8092674</b>             | <b>EAMM-A-T46-70A</b>  |
| Motor de otra marca  | 70AA, 70AB         | <b>8096057</b>             | <b>EAMM-A-T46-70AA</b> |
| <b>EMMT-AS-80-..., EMME-AS-80-..., motor de otra marca</b>   | 80P                | <b>4624170</b>             | <b>EAMM-A-T46-80P</b>  |
| Motor de otra marca  | 80PA, 80RA         | <b>8091047</b>             | <b>EAMM-A-T46-80PA</b> |
| Motor de otra marca  | 80PB, 80R          | <b>8096175</b>             | <b>EAMM-A-T46-80PB</b> |
| <b>EMMT-AS-100-..., EMME-AS-100-..., motor de otra marca</b> | 100A               | <b>4624227</b>             | <b>EAMM-A-T46-100A</b> |
| <b>Con motor paso a paso</b>                                 |                    |                            |                        |
| Motor de otra marca  | 85AA               | <b>8096186</b>             | <b>EAMM-A-T46-85AA</b> |
| <b>EMMS-ST-57-...</b>  | 57A                | <b>8169409</b>             | <b>EAMM-A-T46-57A</b>  |
| <b>EMMS-ST-87-...</b>  | 87A                | <b>4048771</b>             | <b>EAMM-A-T46-87A</b>  |
| <b>Con actuador integrado</b>                                |                    |                            |                        |
| <b>EMCA-EC-67-...</b>  | 67A                | <b>8084495</b>             | <b>EAMM-A-T46-67A</b>  |

1) El momento de giro de entrada no puede superar el momento de giro máximo admisible que pueda transmitir el conjunto de sujeción axial.

## Cuadro general del producto

### Combinaciones admisibles de eje y motor con eje de accionamiento por husillo ELGC-BS-...



Tabla de interfaces para motores de otras marcas

→ a partir de la página 60

Especificaciones técnicas para conjuntos de sujeción axial

→ a partir de la página 64

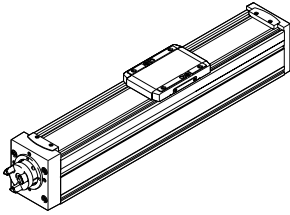
| Motor <sup>1)</sup><br>Código de producto           | Interfaz del motor | Conjunto de sujeción axial |                    |
|---|--------------------|----------------------------|--------------------|
|   |                    | N.º art.                   | Código de producto |
| <b>ELGC-BS-...-32</b>                               |                    |                            |                    |
| <b>Con servomotor</b>                               |                    |                            |                    |
| Motor de otra marca                                 | 38AA               | 8093162                    | EAMM-A-V25-38AA    |
| EMME-AS-40-..., motor de otra marca                 | 40P                | 4491059                    | EAMM-A-V25-40P     |
| Motor de otra marca                                 | 40R                | 8087062                    | EAMM-A-V25-40R     |
| Motor de otra marca                                 | 40RA               | 8094100                    | EAMM-A-V25-40RA    |
| <b>Con motor paso a paso</b>                        |                    |                            |                    |
| Motor de otra marca                                 | 35A                | 8093255                    | EAMM-A-V25-35A     |
| EMMS-ST-42-..., motor de otra marca                 | 42A                | 4582608                    | EAMM-A-V25-42A     |
| Motor de otra marca                                 | 42AB               | 8094108                    | EAMM-A-V25-42AB    |
| <b>ELGC-BS-...-45</b>                               |                    |                            |                    |
| <b>Con servomotor</b>                               |                    |                            |                    |
| Motor de otra marca                                 | 38AA               | 8093023                    | EAMM-A-V32-38AA    |
| EMME-AS-40-...                                      | 40P                | 4595742                    | EAMM-A-V32-40P     |
| Motor de otra marca                                 | 40R                | 8087090                    | EAMM-A-V32-40R     |
| Motor de otra marca                                 | 40RA               | 8094180                    | EAMM-A-V32-40RA    |
| Motor de otra marca                                 | 58AA               | 8098982                    | EAMM-A-V32-58AA    |
| EMMT-AS-60-..., EMME-AS-60-..., motor de otra marca | 60P                | 4608750                    | EAMM-A-V32-60P     |
| Motor de otra marca                                 | 60PA               | 8091053                    | EAMM-A-V32-60PA    |
| Motor de otra marca                                 | 60RA               | 8093041                    | EAMM-A-V32-60RA    |
| <b>Con motor paso a paso</b>                        |                    |                            |                    |
| EMMS-ST-42-..., motor de otra marca                 | 42A                | 4281142                    | EAMM-A-V32-42A     |
| Motor de otra marca                                 | 42AB               | 8094200                    | EAMM-A-V32-42AB    |
| EMMS-ST-57-...                                      | 57A                | 4597016                    | EAMM-A-V32-57A     |
| Motor de otra marca                                 | 60AA               | 8092271                    | EAMM-A-V32-60AA    |
| <b>ELGC-BS-...-60</b>                               |                    |                            |                    |
| <b>Con servomotor</b>                               |                    |                            |                    |
| Motor de otra marca                                 | 55A                | 8082614                    | EAMM-A-T42-55A     |
| Motor de otra marca                                 | 58AA               | 8094935                    | EAMM-A-T42-58AA    |
| EMMT-AS-60-..., EMME-AS-60-..., motor de otra marca | 60P, 60PA          | 4133487                    | EAMM-A-T42-60P     |
| Motor de otra marca                                 | 60R                | 8093289                    | EAMM-A-T42-60R     |
| Motor de otra marca                                 | 60RA               | 8092264                    | EAMM-A-T42-60RA    |
| EMMT-AS-80-..., EMME-AS-80-..., motor de otra marca | 80P                | 4623788                    | EAMM-A-T42-80P     |
| <b>Con motor paso a paso</b>                        |                    |                            |                    |
| EMMS-ST-57-...                                      | 57A                | 4327034                    | EAMM-A-T42-57A     |
| Motor de otra marca                                 | 60AA               | 8092255                    | EAMM-A-T42-60AA    |
| Motor de otra marca                                 | 60AB               | 8094949                    | EAMM-A-T42-60AB    |
| EMMS-ST-87-...                                      | 87A                | 4610008                    | EAMM-A-T42-87A     |
| <b>Con actuador integrado</b>                       |                    |                            |                    |
| EMCA-EC-67-...                                      | 67A                | 8084497                    | EAMM-A-T42-67A     |
| <b>Con actuador integrado y reductor angular</b>    |                    |                            |                    |
| EMCA-EC-67-...                                      | 67A                | 8084497                    | EAMM-A-T42-67A     |
| EMGC-67-A-G1-SEC-67                                 |                    |                            |                    |

1) El momento de giro de entrada no puede superar el momento de giro máximo admisible que pueda transmitir el conjunto de sujeción axial.

## Cuadro general del producto

## Combinaciones admisibles de eje y motor con eje de accionamiento por husillo ELGC-BS-...



Tabla de interfaces para motores de otras marcas

→ a partir de la página 60

Especificaciones técnicas para conjuntos de sujeción axial

→ a partir de la página 64

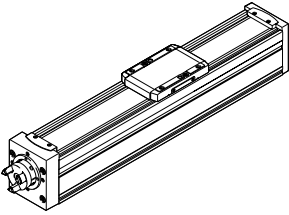
| Motor <sup>1)</sup><br>Código de producto                    | Interfaz del motor | Conjunto de sujeción axial |                        |
|--|--------------------|----------------------------|------------------------|
|  |                    | N.º art.                   | Código de producto     |
| <b>ELGC-BS-...-80</b>  |                    |                            |                        |
| <b>Con servomotor</b>  |                    |                            |                        |
| <b>EMMT-AS-60-..., EMME-AS-60-..., motor de otra marca</b>   | 60P, 60PA          | <b>4824833</b>             | <b>EAMM-A-T46-60P</b>  |
| Motor de otra marca  | 60R                | <b>8126174</b>             | <b>EAMM-A-T46-60R</b>  |
| Motor de otra marca  | 60RA               | <b>8126174</b>             | <b>EAMM-A-T46-60RA</b> |
| Motor de otra marca  | 70A                | <b>8092674</b>             | <b>EAMM-A-T46-70A</b>  |
| Motor de otra marca  | 70AA, 70AB         | <b>8096057</b>             | <b>EAMM-A-T46-70AA</b> |
| <b>EMMT-AS-80-..., EMME-AS-80-..., motor de otra marca</b>   | 80P                | <b>4624170</b>             | <b>EAMM-A-T46-80P</b>  |
| Motor de otra marca  | 80PA, 80RA         | <b>8091047</b>             | <b>EAMM-A-T46-80PA</b> |
| Motor de otra marca  | 80PB, 80R          | <b>8096175</b>             | <b>EAMM-A-T46-80PB</b> |
| <b>EMMT-AS-100-..., EMME-AS-100-..., motor de otra marca</b> | 100A               | <b>4624227</b>             | <b>EAMM-A-T46-100A</b> |
| <b>Con motor paso a paso</b>                                 |                    |                            |                        |
| Motor de otra marca  | 85AA               | <b>8096186</b>             | <b>EAMM-A-T46-85AA</b> |
| EMMS-ST-57-...   | 57A                | <b>8169409</b>             | <b>EAMM-A-T46-57A</b>  |
| EMMS-ST-87-...   | 87A                | <b>4048771</b>             | <b>EAMM-A-T46-87A</b>  |
| <b>Con actuador integrado</b>                                |                    |                            |                        |
| EMCA-EC-67-...   | 67A                | <b>8084495</b>             | <b>EAMM-A-T46-67A</b>  |

1) El momento de giro de entrada no puede superar el momento de giro máximo admisible que pueda transmitir el conjunto de sujeción axial.

## Cuadro general del producto

### Combinaciones admisibles de eje y motor con eje de accionamiento por correa dentada EGC-HD-TB



Tabla de interfaces para motores de otras marcas

→ a partir de la página 60

Especificaciones técnicas para conjuntos de sujeción axial

→ a partir de la página 64

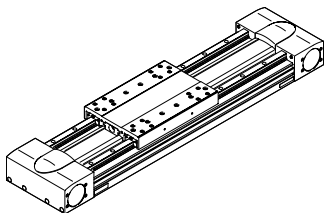
| Motor/reductor <sup>1)</sup><br>Código de producto      | Interfaz del motor | Conjunto de sujeción axial |                    |
|---|--------------------|----------------------------|--------------------|
|   |                    | N.º art.                   | Código de producto |
| <b>EGC-HD-125-...-TB</b>                                |                    |                            |                    |
| <b>Con servomotor</b>                                   |                    |                            |                    |
| Motor de otra marca                                     | 55A                | 8063533                    | EAMM-A-M43-55A     |
| Motor de otra marca                                     | 70A                | 8063534                    | EAMM-A-M43-70A     |
| Motor de otra marca                                     | 70AA, 70AB         | 8063535                    | EAMM-A-M43-70AA    |
| Motor de otra marca                                     | 90R                | 8063537                    | EAMM-A-M43-90R     |
| Motor de otra marca                                     | 92RA               | 8063538                    | EAMM-A-M43-92RA    |
| <b>Con servomotor y reductor</b>                        |                    |                            |                    |
| EMME-AS-40-...<br>EMGA-40-P-G...-EAS-40                 | 40G                | 8063539                    | EAMM-A-M43-40G     |
| EMMT-AS-60-..., EMME-AS-60-...<br>EMGA-60-P-G...-EAS-60 | 60H                | 1456612                    | EAMM-A-M43-60H     |
| <b>Con servomotor y reductor angular</b>                |                    |                            |                    |
| EMME-AS-40-...<br>EMGA-40-A-G...-40P                    | 40P                | 8063539                    | EAMM-A-M43-40P     |
| EMMT-AS-60-..., EMME-AS-60-...<br>EMGA-60-A-G...-60P    | 60H                | 1456612                    | EAMM-A-M43-60H     |
| <b>Con motor paso a paso y reductor</b>                 |                    |                            |                    |
| EMMS-ST-57-...<br>EMGA-60-P-G...-SST-57                 | 60G                | 1190076                    | EAMM-A-M43-60G     |
| <b>Con actuador integrado y reductor</b>                |                    |                            |                    |
| EMCA-EC-67-...<br>EMGC-60-...                           | 60H                | 1456612                    | EAMM-A-M43-60H     |
| <b>Con reductor de otra marca</b>                       |                    |                            |                    |
| Reductor de otra marca                                  | 40G                | 8063539                    | EAMM-A-M43-40G     |
| Reductor de otra marca                                  | 50GA               | 8063540                    | EAMM-A-M43-50GA    |
| Reductor de otra marca                                  | 56GA               | 8063541                    | EAMM-A-M43-56GA    |
| Reductor de otra marca                                  | 60H                | 1456612                    | EAMM-A-M43-60H     |
| Reductor de otra marca                                  | 68GA               | 8063544                    | EAMM-A-M43-68GA    |
| Reductor de otra marca                                  | 70GA               | 8063542                    | EAMM-A-M43-70GA    |
| Reductor de otra marca                                  | 72GA               | 8063545                    | EAMM-A-M43-72GA    |

1) El momento de giro de entrada no puede superar el momento de giro máximo admisible que pueda transmitir el conjunto de sujeción axial.

## Cuadro general del producto

## Combinaciones admisibles de eje y motor con eje de accionamiento por correa dentada EGC-HD-TB



Tabla de interfaces para motores de otras marcas

→ a partir de la página 60

Especificaciones técnicas para conjuntos de sujeción axial

→ a partir de la página 64

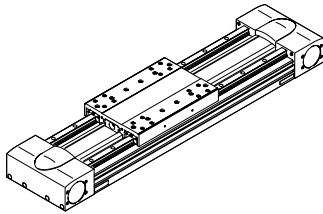
| Motor/reductor <sup>1)</sup><br>Código de producto         | Interfaz del motor | Conjunto de sujeción axial |                    |
|--|--------------------|----------------------------|--------------------|
|  |                    | N.º art.                   | Código de producto |
| <b>EGC-HD-160-...-TB</b>                                   |                    |                            |                    |
| <b>Con servomotor</b>                                      |                    |                            |                    |
| Motor de otra marca  | 84AA               | 8063548                    | EAMM-A-M48-84AA    |
| Motor de otra marca  | 88A                | 8063547                    | EAMM-A-M48-88A     |
| <b>Con servomotor y reductor</b>                           |                    |                            |                    |
| EMME-AS-40-...<br>EMGA-40-P-G...-EAS-40                    | 40G                | 8063549                    | EAMM-A-M48-40G     |
| EMMT-AS-60-..., EMME-AS-60-...<br>EMGA-60-P-G...-EAS-60    | 60H                | 1456614                    | EAMM-A-M48-60H     |
| EMMT-AS-80-..., EMME-AS-80-...<br>EMGA-80-P-G...-EAS-80    | 80G                | 1190421                    | EAMM-A-M48-80G     |
| EMMT-AS-100-..., EMME-AS-100-...<br>EMGA-80-P-G...-SAS-100 | 80G                | 1190421                    | EAMM-A-M48-80G     |
| <b>Con servomotor y reductor angular</b>                   |                    |                            |                    |
| EMME-AS-40-...<br>EMGA-40-A-G...-40P                       | 40P                | 8063549                    | EAMM-A-M48-40P     |
| EMMT-AS-60-..., EMME-AS-60-...<br>EMGA-60-A-G...-60P       | 60H                | 1456614                    | EAMM-A-M48-60H     |
| EMMT-AS-80-..., EMME-AS-80-...<br>EMGA-80-A-G...-80P       | 80G                | 1190421                    | EAMM-A-M48-80G     |
| EMMT-AS-100-..., EMME-AS-100-...<br>EMGA-80-A-G...-100A    | 80G                | 1190421                    | EAMM-A-M48-80G     |
| <b>Con motor paso a paso y reductor</b>                    |                    |                            |                    |
| EMMS-ST-57-...<br>EMGA-60-P-G...-SST-57                    | 60G                | 8063552                    | EAMM-A-M48-60G     |
| EMMS-ST-87-...<br>EMGA-80-P-G...-SST-87                    | 80G                | 1190421                    | EAMM-A-M48-80G     |
| <b>Con actuador integrado y reductor</b>                   |                    |                            |                    |
| EMCA-EC-67-...<br>EMGC-60-...                              | 60H                | 1456614                    | EAMM-A-M48-60H     |
| <b>Con reductor de otra marca</b>                          |                    |                            |                    |
| Reductor de otra marca                                     | 40G                | 8063549                    | EAMM-A-M48-40G     |
| Reductor de otra marca                                     | 50GA               | 8063550                    | EAMM-A-M48-50GA    |
| Reductor de otra marca                                     | 56GA               | 8063551                    | EAMM-A-M48-56GA    |
| Reductor de otra marca                                     | 60H                | 1456614                    | EAMM-A-M48-60H     |
| Reductor de otra marca                                     | 68GA               | 8063556                    | EAMM-A-M48-68GA    |
| Reductor de otra marca                                     | 70GA               | 8063553                    | EAMM-A-M48-70GA    |
| Reductor de otra marca                                     | 72GA               | 8063557                    | EAMM-A-M48-72GA    |
| Reductor de otra marca                                     | 75GA               | 8063554                    | EAMM-A-M48-75GA    |
| Reductor de otra marca                                     | 90GA               | 8063559                    | EAMM-A-M48-90GA    |
| Reductor de otra marca                                     | 90GB               | 8063558                    | EAMM-A-M48-90GB    |
| Reductor de otra marca                                     | 120GA              | 8063561                    | EAMM-A-M48-120GA   |

1) El momento de giro de entrada no puede superar el momento de giro máximo admisible que pueda transmitir el conjunto de sujeción axial.

## Cuadro general del producto

### Combinaciones admisibles de eje y motor con eje de accionamiento por correa dentada EGC-HD-TB



Tabla de interfaces para motores de otras marcas

→ a partir de la página 60

Especificaciones técnicas para conjuntos de sujeción axial

→ a partir de la página 64

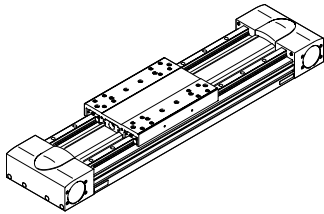
| Motor/reductor <sup>1)</sup><br>Código de producto          | Interfaz del motor | Conjunto de sujeción axial |                         |
|---|--------------------|----------------------------|-------------------------|
|   |                    | N.º art.                   | Código de producto      |
| <b>EGC-HD-220-...-TB</b>                                    |                    |                            |                         |
| <b>Con servomotor</b>                                       |                    |                            |                         |
| Motor de otra marca   | 84AA               | <b>8063563</b>             | <b>EAMM-A-M80-84AA</b>  |
| <b>Con servomotor y reductor</b>                            |                    |                            |                         |
| EMMT-AS-80-..., EMME-AS-80-...<br>EMGA-80-P-G...-EAS-80     | 80G                | <b>8063565</b>             | <b>EAMM-A-M80-80G</b>   |
| EMMT-AS-100-..., EMME-AS-100-...<br>EMGA-80-P-G...-SAS-100  | 80G                | <b>8063565</b>             | <b>EAMM-A-M80-80G</b>   |
| EMMT-AS-100-..., EMME-AS-100-...<br>EMGA-120-P-G...-SAS-100 | 120G               | <b>1190774</b>             | <b>EAMM-A-M80-120G</b>  |
| EMMS-AS-140-...<br>EMGA-120-P-G...-SAS-140                  | 120G               | <b>1190774</b>             | <b>EAMM-A-M80-120G</b>  |
| <b>Con reductor de otra marca</b>                           |                    |                            |                         |
| Reductor de otra marca                                      | 68GA               | <b>8063566</b>             | <b>EAMM-A-M80-68GA</b>  |
| Reductor de otra marca                                      | 75GA               | <b>8063564</b>             | <b>EAMM-A-M80-75GA</b>  |
| Reductor de otra marca                                      | 80G                | <b>8063565</b>             | <b>EAMM-A-M80-80G</b>   |
| Reductor de otra marca                                      | 90GA               | <b>8063568</b>             | <b>EAMM-A-M80-90GA</b>  |
| Reductor de otra marca                                      | 90GB               | <b>8063567</b>             | <b>EAMM-A-M80-90GB</b>  |
| Reductor de otra marca                                      | 115GA              | <b>8063569</b>             | <b>EAMM-A-M80-115GA</b> |
| Reductor de otra marca                                      | 120G               | <b>1190774</b>             | <b>EAMM-A-M80-120G</b>  |
| Reductor de otra marca                                      | 120GA              | <b>8063571</b>             | <b>EAMM-A-M80-120GA</b> |
| Reductor de otra marca                                      | 120GB              | <b>8063572</b>             | <b>EAMM-A-M80-120GB</b> |
| Reductor de otra marca                                      | 120GC              | <b>8063573</b>             | <b>EAMM-A-M80-120GC</b> |

1) El momento de giro de entrada no puede superar el momento de giro máximo admisible que pueda transmitir el conjunto de sujeción axial.



## Cuadro general del producto

## Combinaciones admisibles de eje y motor con eje de accionamiento por husillo EGC-HD-BS



Tabla de interfaces para motores de otras marcas

→ a partir de la página 60

Especificaciones técnicas para conjuntos de sujeción axial

→ a partir de la página 64

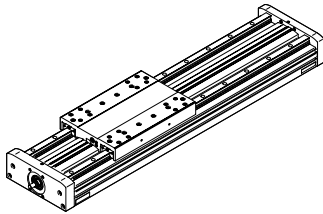
| Motor/reductor <sup>1)</sup><br>Código de producto  | Interfaz del motor | Conjunto de sujeción axial |                    |
|---|--------------------|----------------------------|--------------------|
|   |                    | N.º art.                   | Código de producto |
| <b>EGC-HD-125-...-BS</b>                            |                    |                            |                    |
| <b>Con servomotor</b>                               |                    |                            |                    |
| EMME-AS-40-...                                      | 40P                | ★ 3637972                  | EAMM-A-S38-40P-G2  |
| Motor de otra marca                                 | 40A                | 3637971                    | EAMM-A-S38-40A-G2  |
| Motor de otra marca                                 | 55A                | 3637967                    | EAMM-A-S38-55A-G2  |
| Motor de otra marca                                 | 58AA               | 8105927                    | EAMM-A-S38-58AA    |
| EMMT-AS-60-..., EMME-AS-60-..., motor de otra marca | 60P                | ★ 3637958                  | EAMM-A-S38-60P-G2  |
| Motor de otra marca                                 | 60R                | 8105923                    | EAMM-A-S38-60R     |
| Motor de otra marca                                 | 60RA               | 8105924                    | EAMM-A-S38-60RA    |
| <b>Con servomotor y reductor</b>                    |                    |                            |                    |
| EMME-AS-40-...<br>EMGA-40-P-G...-EAS-40             | 40G                | 1456647                    | EAMM-A-S38-40G-G2  |
| <b>Con servomotor y reductor angular</b>            |                    |                            |                    |
| EMME-AS-40-...<br>EMGA-40-A-G...-40P                | 40G                | 1456647                    | EAMM-A-S38-40G-G2  |
| <b>Con motor paso a paso</b>                        |                    |                            |                    |
| EMMS-ST-42-..., motor de otra marca                 | 42A                | ★ 3637965                  | EAMM-A-S38-42A-G2  |
| EMMS-ST-57-...                                      | 57A                | ★ 3637956                  | EAMM-A-S38-57A-G2  |
| Motor de otra marca                                 | 60AA               | 8105926                    | EAMM-A-S38-60AA    |
| <b>Con motor paso a paso y reductor</b>             |                    |                            |                    |
| EMMS-ST-42-...<br>EMGA-40-P-G...-SST-42             | 40G                | 1456647                    | EAMM-A-S38-40G-G2  |
| <b>Con actuador integrado</b>                       |                    |                            |                    |
| EMCA-EC-67-...                                      | 67A                | 1456638                    | EAMM-A-S38-67A-G2  |
| <b>Con actuador integrado y reductor</b>            |                    |                            |                    |
| EMCA-EC-67-...<br>EMGC-40-...                       | 40G                | 1456647                    | EAMM-A-S38-40G-G2  |
| <b>Con reductor de otra marca</b>                   |                    |                            |                    |
| Reductor de otra marca                              | 40G                | 1456647                    | EAMM-A-S38-40G-G2  |
| Reductor de otra marca                              | 50GA               | 8105922                    | EAMM-A-S38-50GA    |

1) El momento de giro de entrada no puede superar el momento de giro máximo admisible que pueda transmitir el conjunto de sujeción axial.

Programa básico de Festo



Generalmente, listo para envío desde fábrica en 24 h

Generalmente, listo para envío desde fábrica en 5 días

## Cuadro general del producto

### Combinaciones admisibles de eje y motor con eje de accionamiento por husillo EGC-HD-BS



Tabla de interfaces para motores de otras marcas

→ a partir de la página 60

Especificaciones técnicas para conjuntos de sujeción axial

→ a partir de la página 64

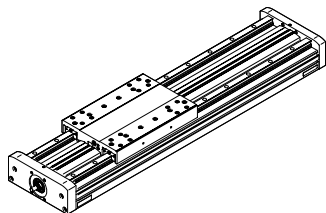
| Motor/reductor <sup>1)</sup><br>Código de producto       | Interfaz del motor | Conjunto de sujeción axial |                    |
|--|--------------------|----------------------------|--------------------|
|  |                    | N.º art.                   | Código de producto |
| <b>EGC-HD-160-...-BS</b>                                 |                    |                            |                    |
| <b>Con servomotor</b>                                    |                    |                            |                    |
| Motor de otra marca                                      | 55A                | 3637961                    | EAMM-A-S48-55A-G2  |
| Motor de otra marca                                      | 58AA               | 8105933                    | EAMM-A-S48-58AA    |
| EMMT-AS-60-..., EMME-AS-60-..., motor de otra marca      | 60P                | ★ 3637964                  | EAMM-A-S48-60P-G2  |
| Motor de otra marca                                      | 60R                | 8105939                    | EAMM-A-S48-60R     |
| Motor de otra marca                                      | 60RA               | 8105941                    | EAMM-A-S48-60RA    |
| Motor de otra marca                                      | 70A                | 3637957                    | EAMM-A-S48-70A-G2  |
| Motor de otra marca                                      | 70AA, 70AB         | 8105942                    | EAMM-A-S48-70AA    |
| <b>Con servomotor y reductor</b>                         |                    |                            |                    |
| EMME-AS-40-...<br>EMGA-40-P-G-...-EAS-40                 | 40G                | 1456650                    | EAMM-A-S48-40G-G2  |
| EMMT-AS-60-..., EMME-AS-60-...<br>EMGA-60-P-G-...-EAS-60 | 60H                | 1456652                    | EAMM-A-S48-60H-G2  |
| <b>Con servomotor y reductor angular</b>                 |                    |                            |                    |
| EMME-AS-40-...<br>EMGA-40-A-G-...-40P                    | 40G                | 1456650                    | EAMM-A-S48-40G-G2  |
| EMMT-AS-60-..., EMME-AS-60-...<br>EMGA-60-A-G-...-60P    | 60H                | 1456652                    | EAMM-A-S48-60H-G2  |
| <b>Con motor paso a paso</b>                             |                    |                            |                    |
| EMMS-ST-57-...   | 57A                | ★ 3637963                  | EAMM-A-S48-57A-G2  |
| Motor de otra marca                                      | 60AA               | 8105935                    | EAMM-A-S48-60AA    |
| EMMS-ST-87-...   | 87A                | ★ 3637962                  | EAMM-A-S48-87A-G2  |
| <b>Con motor paso a paso y reductor</b>                  |                    |                            |                    |
| EMMS-ST-42-...<br>EMGA-40-P-G-...-SST-42                 | 40G                | 1456650                    | EAMM-A-S48-40G-G2  |
| EMMS-ST-57-...<br>EMGA-60-P-G-...-SST-57                 | 60G                | 2256701                    | EAMM-A-S48-60G-G2  |
| <b>Con actuador integrado y reductor</b>                 |                    |                            |                    |
| EMCA-EC-67-...<br>EMGC-40                                | 40G                | 1456650                    | EAMM-A-S48-40G-G2  |
| EMCA-EC-67-...<br>EMGC-60-...                            | 60H                | 1456652                    | EAMM-A-S48-60H-G2  |
| <b>Con reductor de otra marca</b>                        |                    |                            |                    |
| Reductor de otra marca                                   | 40G                | 1456650                    | EAMM-A-S48-40G-G2  |
| Reductor de otra marca                                   | 50GA               | 8105930                    | EAMM-A-S48-50GA    |
| Reductor de otra marca                                   | 60H                | 1456652                    | EAMM-A-S48-60H-G2  |

1) El momento de giro de entrada no puede superar el momento de giro máximo admisible que pueda transmitir el conjunto de sujeción axial.



## Cuadro general del producto

## Combinaciones admisibles de eje y motor con eje de accionamiento por husillo EGC-HD-BS



Tabla de interfaces para motores de otras marcas

→ a partir de la página 60

Especificaciones técnicas para conjuntos de sujeción axial

→ a partir de la página 64

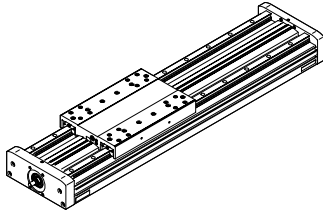
| Motor/reductor <sup>1)</sup><br>Código de producto         | Interfaz del motor | Conjunto de sujeción axial |                    |
|--|--------------------|----------------------------|--------------------|
|  |                    | N.º art.                   | Código de producto |
| <b>EGC-HD-220-...-BS</b>                                   |                    |                            |                    |
| <b>Con servomotor</b>                                      |                    |                            |                    |
| Motor de otra marca  | 70A                | 3637959                    | EAMM-A-S62-70A-G2  |
| EMMT-AS-80-..., EMME-AS-80-..., motor de otra marca        | 80P                | ★ 3637970                  | EAMM-A-S62-80P-G2  |
| Motor de otra marca  | 80PB, 80R          | 8110208                    | EAMM-A-S62-80PB    |
| Motor de otra marca  | 82AA               | 8110211                    | EAMM-A-S62-82AA    |
| Motor de otra marca  | 84AA               | 8110226                    | EAMM-A-S62-84AA    |
| EMMT-AS-100-..., EMME-AS-100-..., motor de otra marca      | 100A               | ★ 3637960                  | EAMM-A-S62-100A-G2 |
| EMMS-AS-140-...  | 140A               | 3637969                    | EAMM-A-S62-140A-G2 |
| EMMT-AS-150  | 150A               | 8157272                    | EAMM-A-S62-150A-G2 |
| <b>Con servomotor y reductor</b>                           |                    |                            |                    |
| EMMT-AS-60-..., EMME-AS-60-...<br>EMGA-60-P-G...-EAS-60    | 60H                | 1456654                    | EAMM-A-S62-60H-G2  |
| EMMT-AS-80-..., EMME-AS-80-...<br>EMGA-80-P-G...-EAS-80    | 80G                | 1972530                    | EAMM-A-S62-80G-G2  |
| EMMT-AS-100-..., EMME-AS-100-...<br>EMGA-80-P-G...-SAS-100 | 80G                | 1972530                    | EAMM-A-S62-80G-G2  |
| <b>Con servomotor y reductor angular</b>                   |                    |                            |                    |
| EMMT-AS-60-..., EMME-AS-60-...<br>EMGA-60-A-G...-60P       | 60H                | 1456654                    | EAMM-A-S62-60H-G2  |
| EMMT-AS-80-..., EMME-AS-80-...<br>EMGA-80-A-G...-80P       | 80G                | 1972530                    | EAMM-A-S62-80G-G2  |
| EMMT-AS-100-..., EMME-AS-100-...<br>EMGA-80-A-G...-100A    | 80G                | 1972530                    | EAMM-A-S62-80G-G2  |
| <b>Con motor paso a paso</b>                               |                    |                            |                    |
| EMMS-ST-87-...   | 87A                | ★ 3637966                  | EAMM-A-S62-87A-G2  |
| <b>Con motor paso a paso y reductor</b>                    |                    |                            |                    |
| EMMS-ST-57-...<br>EMGA-60-P-G...-SST-57                    | 60G                | 2297649                    | EAMM-A-S62-60G-G2  |
| EMMS-ST-87-...<br>EMGA-80-P-G...-SST-87                    | 80G                | 1972530                    | EAMM-A-S62-80G-G2  |
| <b>Con actuador integrado y reductor</b>                   |                    |                            |                    |
| EMCA-EC-67-...<br>EMGC-60-...                              | 60H                | 1456654                    | EAMM-A-S62-60H-G2  |
| <b>Con reductor de otra marca</b>                          |                    |                            |                    |
| Reductor de otra marca                                     | 60H                | 1456654                    | EAMM-A-S62-60H-G2  |
| Reductor de otra marca                                     | 70GA               | 8110082                    | EAMM-A-S62-70GA    |
| Reductor de otra marca                                     | 80G                | 1972530                    | EAMM-A-S62-80G-G2  |

1) El momento de giro de entrada no puede superar el momento de giro máximo admisible que pueda transmitir el conjunto de sujeción axial.

Programa básico de Festo



Generalmente, listo para envío desde fábrica en 24 h

Generalmente, listo para envío desde fábrica en 5 días

## Cuadro general del producto

### Combinaciones admisibles de eje y motor con eje en voladizo ELCC-TB-...



Tabla de interfaces para motores de otras marcas

→ a partir de la página 60

Especificaciones técnicas para conjuntos de sujeción axial

→ a partir de la página 64

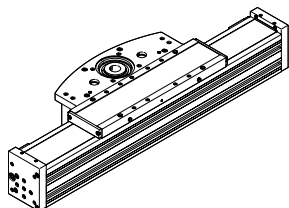
| Motor/reductor <sup>1)</sup><br>Código de producto         | Interfaz del motor | Conjunto de sujeción axial |                    |
|--|--------------------|----------------------------|--------------------|
|  |                    | N.º art.                   | Código de producto |
| <b>ELCC-TB-...-60</b>                                      |                    |                            |                    |
| <b>Con servomotor</b>                                      |                    |                            |                    |
| Motor de otra marca  | 60PA               | 8063590                    | EAMM-A-N48-60PA    |
| Motor de otra marca  | 70AA, 70AB         | 8063591                    | EAMM-A-N48-70AA    |
| EMMT-AS-80-..., EMME-AS-80-..., motor de otra marca        | 80P                | 8063592                    | EAMM-A-N48-80P     |
| Motor de otra marca  | 80PB, 80R          | 8107714                    | EAMM-A-N48-80PB    |
| Motor de otra marca  | 84AA               | 8063594                    | EAMM-A-N48-84AA    |
| Motor de otra marca  | 88A                | 8063593                    | EAMM-A-N48-88A     |
| <b>Con servomotor y reductor</b>                           |                    |                            |                    |
| EMMT-AS-60-..., EMME-AS-60-...<br>EMGA-60-P-G...-EAS-60    | 60H                | 1456618                    | EAMM-A-N48-60H     |
| EMMT-AS-80-..., EMME-AS-80-...<br>EMGA-80-P-G...-EAS-80    | 80G                | 1258793                    | EAMM-A-N48-80G     |
| <b>Con servomotor y reductor angular</b>                   |                    |                            |                    |
| EMMT-AS-60-..., EMME-AS-60-...<br>EMGA-60-A-G...-60P       | 60H                | 1456618                    | EAMM-A-N48-60H     |
| EMMT-AS-80-..., EMME-AS-80-...<br>EMGA-80-A-G...-80P       | 80G                | 1258793                    | EAMM-A-N48-80G     |
| <b>ELCC-TB-...-70</b>                                      |                    |                            |                    |
| <b>Con servomotor</b>                                      |                    |                            |                    |
| EMMT-AS-100-..., EMME-AS-100-..., motor de otra marca      | 100A               | 1201894                    | EAMM-A-N48-100A    |
| <b>Con servomotor y reductor</b>                           |                    |                            |                    |
| EMMT-AS-80-..., EMME-AS-80-...<br>EMGA-80-P-G...-EAS-80    | 80G                | 1258793                    | EAMM-A-N48-80G     |
| EMMT-AS-100-..., EMME-AS-100-...<br>EMGA-80-P-G...-SAS-100 | 80G                | 1258793                    | EAMM-A-N48-80G     |
| <b>Con servomotor y reductor angular</b>                   |                    |                            |                    |
| EMMT-AS-80-..., EMME-AS-80-...<br>EMGA-80-A-G...-80P       | 80G                | 1258793                    | EAMM-A-N48-80G     |
| EMMT-AS-100-..., EMME-AS-100-...<br>EMGA-80-A-G...-100A    | 80G                | 1258793                    | EAMM-A-N48-80G     |
| <b>Con reductor de otra marca</b>                          |                    |                            |                    |
| Reductor de otra marca                                     | 50GA               | 8063595                    | EAMM-A-N48-50GA    |
| Reductor de otra marca                                     | 56GA               | 8063596                    | EAMM-A-N48-56GA    |
| Reductor de otra marca                                     | 70GA               | 8063597                    | EAMM-A-N48-70GA    |
| Reductor de otra marca                                     | 72GA               | 8063601                    | EAMM-A-N48-72GA    |
| Reductor de otra marca                                     | 75GA               | 8063598                    | EAMM-A-N48-75GA    |
| Reductor de otra marca                                     | 90GA               | 8063603                    | EAMM-A-N48-90GA    |
| Reductor de otra marca                                     | 90GB               | 8063602                    | EAMM-A-N48-90GB    |
| Reductor de otra marca                                     | 120GA              | 8063605                    | EAMM-A-N48-120GA   |

1) El momento de giro de entrada no puede superar el momento de giro máximo admisible que pueda transmitir el conjunto de sujeción axial.

## Cuadro general del producto

## Combinaciones admisibles de eje y motor con eje en voladizo ELCC-TB-...



Tabla de interfaces para motores de otras marcas

→ a partir de la página 60

Especificaciones técnicas para conjuntos de sujeción axial

→ a partir de la página 64

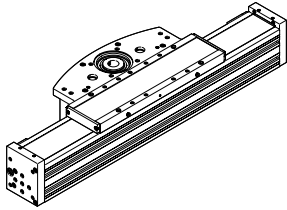
| Motor/reductor <sup>1)</sup><br>Código de producto          | Interfaz del motor | Conjunto de sujeción axial |                    |
|---|--------------------|----------------------------|--------------------|
|   |                    | N.º art.                   | Código de producto |
| <b>ELCC-TB-...-90</b>                                       |                    |                            |                    |
| <b>Con servomotor</b>                                       |                    |                            |                    |
| EMMT-AS-100-..., EMME-AS-100-..., motor de otra marca       | 100A               | 8063607                    | EAMM-A-N80-100A    |
| EMMS-AS-140-...   | 140A               | 1201691                    | EAMM-A-N80-140A    |
| EMMT-AS-150-...   | 150A               | 8157277                    | EAMM-A-N80-150A    |
| <b>Con servomotor y reductor</b>                            |                    |                            |                    |
| EMMT-AS-100-..., EMME-AS-100-...<br>EMGA-80-P-G...-SAS-100  | 80G                | 2372096                    | EAMM-A-N80-80G     |
| <b>Con servomotor y reductor angular</b>                    |                    |                            |                    |
| EMMT-AS-100-..., EMME-AS-100-...<br>EMGA-80-A-...-100A      | 80G                | 2372096                    | EAMM-A-N80-80G     |
| <b>Con reductor de otra marca</b>                           |                    |                            |                    |
| Reductor de otra marca                                      | 68GA               | 8063611                    | EAMM-A-N80-68GA    |
| Reductor de otra marca                                      | 70GA               | 8063608                    | EAMM-A-N80-70GA    |
| Reductor de otra marca                                      | 72GA               | 8063612                    | EAMM-A-N80-72GA    |
| Reductor de otra marca                                      | 75GA               | 8063609                    | EAMM-A-N80-75GA    |
| Reductor de otra marca                                      | 90GA               | 8063614                    | EAMM-A-N80-90GA    |
| Reductor de otra marca                                      | 90GB               | 8063613                    | EAMM-A-N80-90GB    |
| Reductor de otra marca                                      | 115GA              | 8063615                    | EAMM-A-N80-115GA   |
| Reductor de otra marca                                      | 120GA              | 8063617                    | EAMM-A-N80-120GA   |
| Reductor de otra marca                                      | 120GB              | 8063618                    | EAMM-A-N80-120GB   |
| Reductor de otra marca                                      | 120GC              | 8063619                    | EAMM-A-N80-120GC   |
| <b>ELCC-TB-...-110</b>                                      |                    |                            |                    |
| <b>Con servomotor</b>                                       |                    |                            |                    |
| EMMS-AS-140-...   | 140A               | 3657226                    | EAMM-A-L95-140A-G2 |
| EMMS-AS-190-...   | 190A               | 3659562                    | EAMM-A-L95-190A-G2 |
| <b>Con servomotor y reductor</b>                            |                    |                            |                    |
| EMMT-AS-100-..., EMME-AS-100-...<br>EMGA-80-P-G...-SAS-100  | 80G                | 3660191                    | EAMM-A-L95-80G-G2  |
| EMMT-AS-100-..., EMME-AS-100-...<br>EMGA-120-P-G...-SAS-100 | 120G               | ☆ 3659941                  | EAMM-A-L95-120G-G2 |
| EMMS-AS-140-...<br>EMGA-120-P-G...-SAS-140                  | 120G               | 3659941                    | EAMM-A-L95-120G-G2 |
| EMMS-AS-140-...<br>EMGA-160-P-G...-SAS-140                  | 160G               | 9063532                    | EAMM-A-L95-160G    |
| <b>Con servomotor y reductor angular</b>                    |                    |                            |                    |
| EMMT-AS-100-..., EMME-AS-100-...<br>EMGA-80-A-G...-100A     | 80G                | 3660191                    | EAMM-A-L95-80G-G2  |
| <b>Con reductor de otra marca</b>                           |                    |                            |                    |
| Reductor de otra marca                                      | 68GA               | 8063524                    | EAMM-A-L95-68GA    |
| Reductor de otra marca                                      | 72GA               | 8063525                    | EAMM-A-L95-72GA    |
| Reductor de otra marca                                      | 75GA               | 8063522                    | EAMM-A-L95-75GA    |
| Reductor de otra marca                                      | 90GA               | 8063526                    | EAMM-A-L95-90GA    |
| Reductor de otra marca                                      | 115GA              | 8063527                    | EAMM-A-L95-115GA   |
| Reductor de otra marca                                      | 120GA              | 8063529                    | EAMM-A-L95-120GA   |
| Reductor de otra marca                                      | 120GB              | 8063530                    | EAMM-A-L95-120GB   |
| Reductor de otra marca                                      | 120GC              | 8063531                    | EAMM-A-L95-120GC   |

1) El momento de giro de entrada no puede superar el momento de giro máximo admisible que pueda transmitir el conjunto de sujeción axial.

## Cuadro general del producto

### Combinaciones admisibles de eje y motor con minicarro EGSL



Tabla de interfaces para motores de otras marcas

→ a partir de la página 60

Especificaciones técnicas para conjuntos de sujeción axial

→ a partir de la página 64

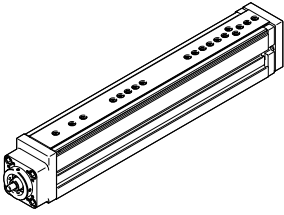
| Motor/reductor <sup>1)</sup><br>Código de producto      | Interfaz del motor | Conjunto de sujeción axial |                    |
|---|--------------------|----------------------------|--------------------|
|   |                    | N.º art.                   | Código de producto |
| <b>EGSL-35</b>  |                    |                            |                    |
| <b>Con servomotor</b>                                   |                    |                            |                    |
| Motor de otra marca                                     | 38AA               | 8105863                    | EAMM-A-D19-38AA    |
| EMME-AS-40-...  | 40P                | 1981953                    | EAMM-A-D19-40P     |
| Motor de otra marca                                     | 40A                | 1199152                    | EAMM-A-D19-40A     |
| Motor de otra marca                                     | 40R                | 8105867                    | EAMM-A-D19-40R     |
| <b>Con motor paso a paso</b>                            |                    |                            |                    |
| EMMS-ST-28-...  | 28A                | 1081659                    | EAMM-A-D19-28A     |
| EMMS-ST-42-..., motor de otra marca                     | 42A                | 1087642                    | EAMM-A-D19-42A     |
| <b>EGSL-45</b>  |                    |                            |                    |
| <b>Con servomotor</b>                                   |                    |                            |                    |
| Motor de otra marca                                     | 40A                | 543147                     | EAMM-A-D32-40A     |
| EMME-AS-40-...  | 40P                | ★ 1976465                  | EAMM-A-D32-40P     |
| Motor de otra marca                                     | 40R                | 8105826                    | EAMM-A-D32-40R     |
| Motor de otra marca                                     | 40RA               | 8125610                    | EAMM-A-D32-40RA    |
| Motor de otra marca                                     | 55A                | 550979                     | EAMM-A-D32-55A     |
| Motor de otra marca                                     | 58AA               | 8105884                    | EAMM-A-D32-58AA    |
| EMMT-AS-60-..., EMME-AS-60-..., motor de otra marca     | 60P                | ★ 1956054                  | EAMM-A-D32-60P     |
| Motor de otra marca                                     | 60R                | 8105918                    | EAMM-A-D32-60R     |
| Motor de otra marca                                     | 60RA               | 8105889                    | EAMM-A-D32-60RA    |
| <b>Con servomotor y reductor</b>                        |                    |                            |                    |
| EMME-AS-40-...<br>EMGA-40-P-G...-EAS-40                 | 40G                | 1454238                    | EAMM-A-D32-40G     |
| EMMT-AS-60-..., EMME-AS-60-...<br>EMGA-60-P-G...-EAS-60 | 60H                | 2946760                    | EAMM-A-D32-60H     |
| <b>Con servomotor y reductor angular</b>                |                    |                            |                    |
| EMME-AS-40-...<br>EMGA-40-A-G...-40P                    | 40G                | 1454238                    | EAMM-A-D32-40G     |
| EMMT-AS-60-..., EMME-AS-60-...<br>EMGA-60-A-G...-60P    | 60H                | 2946760                    | EAMM-A-D32-60H     |

1) El momento de giro de entrada no puede superar el momento de giro máximo admisible que pueda transmitir el conjunto de sujeción axial.

## Cuadro general del producto

## Combinaciones admisibles de eje y motor con minicarro EGSL



Tabla de interfaces para motores de otras marcas

→ a partir de la página 60

Especificaciones técnicas para conjuntos de sujeción axial

→ a partir de la página 64

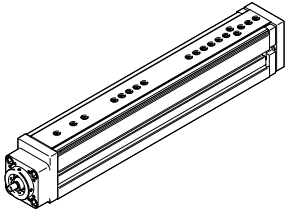
| Motor/reductor <sup>1)</sup><br>Código de producto | Interfaz del motor | Conjunto de sujeción axial |                    |
|--|--------------------|----------------------------|--------------------|
|  |                    | N.º art.                   | Código de producto |
| <b>EGSL-45</b>                                     |                    |                            |                    |
| <b>Con motor paso a paso</b>                       |                    |                            |                    |
| EMMS-ST-42-..., motor de otra marca                | 42A                | ★ 543148                   | EAMM-A-D32-42A     |
| EMMS-ST-57-...                                     | 57A                | ★ 550980                   | EAMM-A-D32-57A     |
| Motor de otra marca                                | 60AA               | 8105887                    | EAMM-A-D32-60AA    |
| <b>Con motor paso a paso y reductor</b>            |                    |                            |                    |
| EMMS-ST-42-...<br>EMGA-40-P-G...-SST-42            | 40G                | 1454238                    | EAMM-A-D32-40G     |
| EMMS-ST-57-...<br>EMGA-60-P-G...-SST-57            | 60G                | 2946758                    | EAMM-A-D32-60G     |
| <b>Con actuador integrado</b>                      |                    |                            |                    |
| EMCA-EC-67-...                                     | 67A                | 1454239                    | EAMM-A-D32-67A     |
| <b>Con actuador integrado y reductor</b>           |                    |                            |                    |
| EMCA-EC-67-...<br>EMGC-40-...                      | 40G                | 1454238                    | EAMM-A-D32-40G     |
| EMCA-EC-67-...<br>EMGC-60-...                      | 60H                | 2946760                    | EAMM-A-D32-60H     |
| <b>Con actuador integrado y reductor angular</b>   |                    |                            |                    |
| EMCA-EC-67-...<br>EMGC-67-A-G1-SEC-67              | 67A                | 1454239                    | EAMM-A-D32-67A     |
| <b>Con reductor de otra marca</b>                  |                    |                            |                    |
| Reductor de otra marca                             | 40G                | 1454238                    | EAMM-A-D32-40G     |
| Reductor de otra marca                             | 50GA               | 8117072                    | EAMM-A-D32-50GA    |
| Reductor de otra marca                             | 60H                | 2946760                    | EAMM-A-D32-60H     |

1) El momento de giro de entrada no puede superar el momento de giro máximo admisible que pueda transmitir el conjunto de sujeción axial.

Programa básico de Festo



Generalmente, listo para envío desde fábrica en 24 h

Generalmente, listo para envío desde fábrica en 5 días

## Cuadro general del producto

### Combinaciones admisibles de eje y motor con minicarro EGSL



Tabla de interfaces para motores de otras marcas

→ a partir de la página 60

Especificaciones técnicas para conjuntos de sujeción axial

→ a partir de la página 64

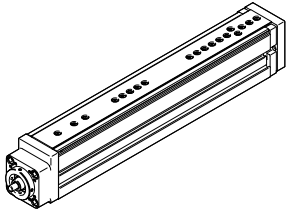
| Motor/reductor <sup>1)</sup><br>Código de producto  | Interfaz del motor | Conjunto de sujeción axial |                                 |
|---|--------------------|----------------------------|---------------------------------|
|   |                    | N.º art.                   | Código de producto              |
| <b>EGSL-55</b>                                      |                    |                            |                                 |
| <b>Con servomotor</b>                               |                    |                            |                                 |
| Motor de otra marca                                 | 55A                | 543153                     | EAMM-A-D40-55A                  |
| Motor de otra marca                                 | 58AA               | 8105928                    | EAMM-A-D40-58AA                 |
| EMMT-AS-60-..., EMME-AS-60-..., motor de otra marca | 60P                | ★ 1977000                  | EAMM-A-D40-60P                  |
| Motor de otra marca                                 | 60R                | 8117079                    | EAMM-A-D40-60R                  |
| Motor de otra marca                                 | 60RA               | 8117078                    | EAMM-A-D40-60RA                 |
| Motor de otra marca                                 | 70A                | 550981                     | EAMM-A-D40-70A                  |
| Motor de otra marca                                 | 70AA, 70AB         | 8105952                    | EAMM-A-D40-70AA                 |
| <b>Con servomotor y reductor</b>                    |                    |                            |                                 |
| EMME-AS-40-...<br>EMGA-40-P-G...-EAS-40             | 40G                | ★ 560282                   | EAMM-A-D40-40G                  |
|   |                    | 2256398                    | EAMM-A-D40-40G-G2 <sup>2)</sup> |
| EMMT-AS-60-...<br>EMGA-60-P-G...-EAS-60             | 60H                | 1454242                    | EAMM-A-D40-60H                  |
| EMME-AS-60-...<br>EMGA-60-P-G...-EAS-60             | 60H                | 1454242                    | EAMM-A-D40-60H                  |
| <b>Con servomotor y reductor angular</b>            |                    |                            |                                 |
| EMME-AS-40-...<br>EMGA-40-A-G...-40P                | 40G                | ★ 560282                   | EAMM-A-D40-40G                  |
|   |                    | 2256398                    | EAMM-A-D40-40G-G2 <sup>2)</sup> |
| EMMT-AS-60-...<br>EMGA-60-A-G...-60P                | 60H                | 1454242                    | EAMM-A-D40-60H                  |
| EMME-AS-60-...<br>EMGA-60-A-G...-60P                | 60H                | 1454242                    | EAMM-A-D40-60H                  |
| <b>Con motor paso a paso</b>                        |                    |                            |                                 |
| EMMS-ST-57-...                                      | 57A                | ★ 543154                   | EAMM-A-D40-57A                  |
| Motor de otra marca                                 | 60AA               | 8105929                    | EAMM-A-D40-60AA                 |
| EMMS-ST-87-...                                      | 87A                | ★ 550982                   | EAMM-A-D40-87A                  |
| <b>Con motor paso a paso y reductor</b>             |                    |                            |                                 |
| EMMS-ST-42-...<br>EMGA-40-P-G...-SST-42             | 40G                | ★ 560282                   | EAMM-A-D40-40G                  |
|   |                    | 2256398                    | EAMM-A-D40-40G-G2 <sup>2)</sup> |
| EMMS-ST-57-...<br>EMGA-60-P-G...-SST-57             | 60G                | 2256400                    | EAMM-A-D40-60G                  |
| <b>Con actuador integrado</b>                       |                    |                            |                                 |
| EMCA-EC-67-...                                      | 67A                | 1454243                    | EAMM-A-D40-67A                  |
| <b>Con actuador integrado y reductor</b>            |                    |                            |                                 |
| EMCA-EC-67-...<br>EMGC-40-...                       | 40G                | ★ 560282                   | EAMM-A-D40-40G                  |
|   |                    | 2256398                    | EAMM-A-D40-40G-G2 <sup>2)</sup> |
| EMCA-EC-67-...<br>EMGC-60-...                       | 60H                | 1454242                    | EAMM-A-D40-60H                  |
| <b>Con actuador integrado y reductor angular</b>    |                    |                            |                                 |
| EMCA-EC-67-...<br>EMGC-67-A-G1-SEC-67               | 67A                | 1454243                    | EAMM-A-D40-67A                  |
| <b>Con reductor de otra marca</b>                   |                    |                            |                                 |
| Reductor de otra marca                              | 40G                | ★ 560282                   | EAMM-A-D40-40G                  |
| Reductor de otra marca                              | 50GA               | 8117076                    | EAMM-A-D40-50GA                 |
| Reductor de otra marca                              | 60H                | 1454242                    | EAMM-A-D40-60H                  |

1) El momento de giro de entrada no puede superar el momento de giro máximo admisible que pueda transmitir el conjunto de sujeción axial.

2) Con un juego de juntas EADS-F → página 108, el conjunto de sujeción axial IP40 puede alcanzar IP65.

Programa básico de Festo



Generalmente, listo para envío desde fábrica en 24 h

Generalmente, listo para envío desde fábrica en 5 días



## Cuadro general del producto

## Combinaciones admisibles de eje y motor con minicarro EGSL



Tabla de interfaces para motores de otras marcas

→ a partir de la página 60

Especificaciones técnicas para conjuntos de sujeción axial

→ a partir de la página 64

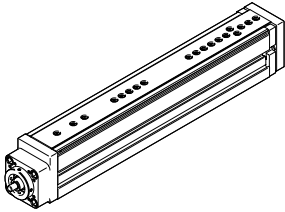
| Motor/reductor <sup>1)</sup><br>Código de producto         | Interfaz del motor | Conjunto de sujeción axial |                                 |
|--|--------------------|----------------------------|---------------------------------|
|  |                    | N.º art.                   | Código de producto              |
| <b>EGSL-75</b>   |                    |                            |                                 |
| <b>Con servomotor</b>                                      |                    |                            |                                 |
| Motor de otra marca  | 70A                | 543161                     | EAMM-A-D60-70A                  |
| EMMT-AS-80-..., EMME-AS-80-..., motor de otra marca        | 80P                | ★ 1977073                  | EAMM-A-D60-80P                  |
| Motor de otra marca  | 80PB, 80R          | 8105937                    | EAMM-A-D60-80PB                 |
| Motor de otra marca  | 84AA               | 8105945                    | EAMM-A-D60-84AA                 |
| Motor de otra marca  | 92RA               | 8159834                    | EAMM-A-D60-92RA                 |
| EMMT-AS-100-..., EMME-AS-100-..., motor de otra marca      | 100A               | ★ 550983                   | EAMM-A-D60-100A                 |
| <b>Con servomotor y reductor</b>                           |                    |                            |                                 |
| EMMT-AS-60-..., EMME-AS-60-...<br>EMGA-60-P-G...-EAS-60    | 60H                | 1454245                    | EAMM-A-D60-60H                  |
| EMMT-AS-80-..., EMME-AS-80-...<br>EMGA-80-P-G...-EAS-80    | 80G                | 1499402                    | EAMM-A-D60-80G                  |
| EMMT-AS-100-..., EMME-AS-100-...<br>EMGA-80-P-G...-SAS-100 | 80G                | 1499402                    | EAMM-A-D60-80G                  |
| <b>Con servomotor y reductor angular</b>                   |                    |                            |                                 |
| EMMT-AS-60-..., EMME-AS-60-...<br>EMGA-60-A-G...-60P       | 60H                | 1454245                    | EAMM-A-D60-60H                  |
| EMMT-AS-80-..., EMME-AS-80-...<br>EMGA-80-A-G...-80P       | 80G                | 1499402                    | EAMM-A-D60-80G                  |
| EMMT-AS-100-..., EMME-AS-100-...<br>EMGA-80-A-G...-100A    | 80G                | 1499402                    | EAMM-A-D60-80G                  |
| <b>Con motor paso a paso</b>                               |                    |                            |                                 |
| EMMS-ST-87-...   | 87A                | ★ 543162                   | EAMM-A-D60-87A                  |
| <b>Con motor paso a paso y reductor</b>                    |                    |                            |                                 |
| EMMS-ST-57-...<br>EMGA-60-P-G...-SST-57                    | 60G                | ★ 560283                   | EAMM-A-D60-60G                  |
|  |                    | 2256696                    | EAMM-A-D60-60G-G2 <sup>2)</sup> |
| EMMS-ST-87-...<br>EMGA-80-P-G...-SST-87                    | 80G                | 1499402                    | EAMM-A-D60-80G                  |
| <b>Con actuador integrado y reductor</b>                   |                    |                            |                                 |
| EMCA-EC-67-...<br>EMGC-60-...                              | 60H                | 1454245                    | EAMM-A-D60-60H                  |
| <b>Con reductor de otra marca</b>                          |                    |                            |                                 |
| Reductor de otra marca                                     | 60H                | 1454245                    | EAMM-A-D60-60H                  |
| Reductor de otra marca                                     | 80G                | 1499402                    | EAMM-A-D60-80G                  |
| Reductor de otra marca                                     | 90GA               | 8105944                    | EAMM-A-D60-90GA                 |

1) El momento de giro de entrada no puede superar el momento de giro máximo admisible que pueda transmitir el conjunto de sujeción axial.

2) Con un juego de juntas EADS-F → página 108, el conjunto de sujeción axial IP40 puede alcanzar IP65.

Programa básico de Festo



Generalmente, listo para envío desde fábrica en 24 h

Generalmente, listo para envío desde fábrica en 5 días

## Cuadro general del producto

### Combinaciones admisibles de eje y motor con minicarro EGSC



Tabla de interfaces para motores de otras marcas

→ a partir de la página 60

Especificaciones técnicas para conjuntos de sujeción axial

→ a partir de la página 64

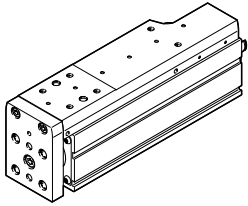
| Motor <sup>1)</sup><br>Código de producto           | Interfaz del motor | Conjunto de sujeción axial |                    |
|---|--------------------|----------------------------|--------------------|
|   |                    | N.º art.                   | Código de producto |
| <b>EGSC-25</b>                                      |                    |                            |                    |
| <b>Con motor paso a paso</b>                        |                    |                            |                    |
| EMMS-ST-28-...                                      | 28A                | 4505258                    | EAMM-A-V20-28A     |
| Motor de otra marca                                 | 28AA               | 8093016                    | EAMM-A-V20-28AA    |
| <b>EGSC-32</b>                                      |                    |                            |                    |
| <b>Con servomotor</b>                               |                    |                            |                    |
| Motor de otra marca                                 | 38AA               | 8093162                    | EAMM-A-V25-38AA    |
| EMME-AS-40-...                                      | 40P                | 4491059                    | EAMM-A-V25-40P     |
| Motor de otra marca                                 | 40R                | 8087062                    | EAMM-A-V25-40R     |
| Motor de otra marca                                 | 40RA               | 8094100                    | EAMM-A-V25-40RA    |
| <b>Con motor paso a paso</b>                        |                    |                            |                    |
| Motor de otra marca                                 | 35A, 35AB          | 8093255                    | EAMM-A-V25-35A     |
| EMMS-ST-42-..., motor de otra marca                 | 42A                | 4582608                    | EAMM-A-V25-42A     |
| Motor de otra marca                                 | 42AB               | 8094108                    | EAMM-A-V25-42AB    |
| <b>EGSC-45</b>                                      |                    |                            |                    |
| <b>Con servomotor</b>                               |                    |                            |                    |
| Motor de otra marca                                 | 38AA               | 8093023                    | EAMM-A-V32-38AA    |
| EMME-AS-40-...                                      | 40P                | 4595742                    | EAMM-A-V32-40P     |
| Motor de otra marca                                 | 40R                | 8087090                    | EAMM-A-V32-40R     |
| Motor de otra marca                                 | 40RA               | 8094180                    | EAMM-A-V32-40RA    |
| Motor de otra marca                                 | 58AA               | 8098982                    | EAMM-A-V32-58AA    |
| EMMT-AS-60-..., EMME-AS-60-..., motor de otra marca | 60P                | 4608750                    | EAMM-A-V32-60P     |
| Motor de otra marca                                 | 60PA               | 8091053                    | EAMM-A-V32-60PA    |
| Motor de otra marca                                 | 60RA               | 8093041                    | EAMM-A-V32-60RA    |
| <b>Con motor paso a paso</b>                        |                    |                            |                    |
| EMMS-ST-42-..., motor de otra marca                 | 42A                | 4281142                    | EAMM-A-V32-42A     |
| Motor de otra marca                                 | 42AB               | 8094200                    | EAMM-A-V32-42AB    |
| EMMS-ST-57-...                                      | 57A                | 4597016                    | EAMM-A-V32-57A     |
| Motor de otra marca                                 | 60AA               | 8092271                    | EAMM-A-V32-60AA    |
| <b>EGSC-60</b>                                      |                    |                            |                    |
| <b>Con servomotor</b>                               |                    |                            |                    |
| Motor de otra marca                                 | 55A                | 8082614                    | EAMM-A-T42-55A     |
| Motor de otra marca                                 | 58AA               | 8094935                    | EAMM-A-T42-58AA    |
| EMMT-AS-60-..., EMME-AS-60-..., motor de otra marca | 60P, 60PA          | 4133487                    | EAMM-A-T42-60P     |
| Motor de otra marca                                 | 60R                | 8093289                    | EAMM-A-T42-60R     |
| Motor de otra marca                                 | 60RA               | 8092264                    | EAMM-A-T42-60RA    |
| EMMT-AS-80-..., EMME-AS-80-..., motor de otra marca | 80P                | 4623788                    | EAMM-A-T42-80P     |
| <b>Con motor paso a paso</b>                        |                    |                            |                    |
| EMMS-ST-57-...                                      | 57A                | 4327034                    | EAMM-A-T42-57A     |
| Motor de otra marca                                 | 60AA               | 8092255                    | EAMM-A-T42-60AA    |
| Motor de otra marca                                 | 60AB               | 8094949                    | EAMM-A-T42-60AB    |
| EMMS-ST-87-...                                      | 87A                | 4610008                    | EAMM-A-T42-87A     |
| <b>Con actuador integrado</b>                       |                    |                            |                    |
| EMCA-EC-67-...                                      | 67A                | 8084497                    | EAMM-A-T42-67A     |
| <b>Con actuador integrado y reductor angular</b>    |                    |                            |                    |
| EMCA-EC-67-...<br>EMGC-67-A-G1-SEC-67               | 67A                | 8084497                    | EAMM-A-T42-67A     |

1) El momento de giro de entrada no puede superar el momento de giro máximo admisible que pueda transmitir el conjunto de sujeción axial.

## Cuadro general del producto

## Combinaciones admisibles de eje y motor con carro eléctrico EGSK



Tabla de interfaces para motores de otras marcas

→ a partir de la página 60

Especificaciones técnicas para conjuntos de sujeción axial

→ a partir de la página 64

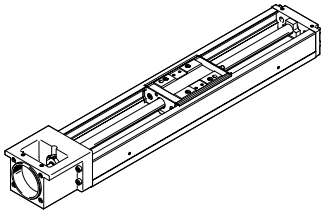
| Motor/reductor <sup>1)</sup><br>Código de producto  | Interfaz del motor | Conjunto de sujeción axial |                    |
|---|--------------------|----------------------------|--------------------|
|   |                    | N.º art.                   | Código de producto |
| <b>EGSK-15</b>                                      |                    |                            |                    |
| Con servomotor                                      |                    |                            |                    |
| EMME-AS-40-...                                      | 40P                | 1982886                    | EAMM-A-P3-28D-40P  |
| Con motor paso a paso                               |                    |                            |                    |
| EMMS-ST-28-...                                      | 28A                | 1703478                    | EAMM-A-P3-28D-28A  |
| <b>EGSK-20</b>                                      |                    |                            |                    |
| Con servomotor                                      |                    |                            |                    |
| Motor de otra marca                                 | 38AA               | 8107704                    | EAMM-A-P4-28B-38AA |
| Motor de otra marca                                 | 40A                | 562637                     | EAMM-A-P4-28B-40A  |
| EMME-AS-40-...                                      | 40P                | 1983071                    | EAMM-A-P4-28B-40P  |
| Motor de otra marca                                 | 40R                | 8107707                    | EAMM-A-P4-28B-40R  |
| Motor de otra marca                                 | 40RA               | 8107708                    | EAMM-A-P4-28B-40RA |
| Con motor paso a paso                               |                    |                            |                    |
| EMMS-ST-28-...                                      | 28A                | 1731466                    | EAMM-A-P4-28B-28A  |
| EMMS-ST-42-..., motor de otra marca                 | 42A                | 562636                     | EAMM-A-P4-28B-42A  |
| <b>EGSK-26</b>                                      |                    |                            |                    |
| Con servomotor                                      |                    |                            |                    |
| Motor de otra marca                                 | 38AA               | 8107710                    | EAMM-A-P5-28B-38AA |
| Motor de otra marca                                 | 40A                | 562641                     | EAMM-A-P5-28B-40A  |
| EMME-AS-40-...                                      | 40P                | 1983122                    | EAMM-A-P5-28B-40P  |
| Motor de otra marca                                 | 40R                | 8107711                    | EAMM-A-P5-28B-40R  |
| Motor de otra marca                                 | 40RA               | 8107712                    | EAMM-A-P5-28B-40RA |
| Con motor paso a paso                               |                    |                            |                    |
| EMMS-ST-28-...                                      | 28A                | 1731474                    | EAMM-A-P5-28B-28A  |
| EMMS-ST-42-..., motor de otra marca                 | 42A                | 562640                     | EAMM-A-P5-28B-42A  |
| <b>EGSK-33</b>                                      |                    |                            |                    |
| Con servomotor                                      |                    |                            |                    |
| Motor de otra marca                                 | 40A                | 562646                     | EAMM-A-P6-38A-40A  |
| EMME-AS-40-...                                      | 40P                | 1983450                    | EAMM-A-P6-38A-40P  |
| Motor de otra marca                                 | 55A                | 562647                     | EAMM-A-P6-38A-55A  |
| Motor de otra marca                                 | 58AA               | 8123494                    | EAMM-A-P6-38A-58AA |
| EMMT-AS-60-..., EMME-AS-60-..., motor de otra marca | 60P                | 2264375                    | EAMM-A-P6-38A-60P  |
| Motor de otra marca                                 | 60R                | 8123495                    | EAMM-A-P6-38A-60R  |
| Motor de otra marca                                 | 60RA               | 8123496                    | EAMM-A-P6-38A-60RA |
| Con servomotor y reductor                           |                    |                            |                    |
| EMME-AS-40-...<br>EMGA-40-P-G-...-EAS-40            | 40G                | 2297645                    | EAMM-A-P6-38A-40G  |

1) El momento de giro de entrada no puede superar el momento de giro máximo admisible que pueda transmitir el conjunto de sujeción axial.

## Cuadro general del producto

### Combinaciones admisibles de eje y motor con carro eléctrico EGSK



Tabla de interfaces para motores de otras marcas

→ a partir de la página 60

Especificaciones técnicas para conjuntos de sujeción axial

→ a partir de la página 64

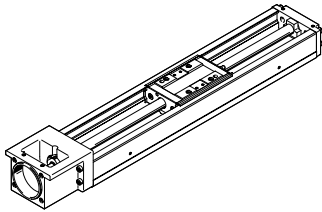
| Motor/reductor <sup>1)</sup><br>Código de producto  | Interfaz del motor | Conjunto de sujeción axial |                    |
|---|--------------------|----------------------------|--------------------|
|   |                    | N.º art.                   | Código de producto |
| <b>EGSK-33</b>                                      |                    |                            |                    |
| <b>Con motor paso a paso</b>                        |                    |                            |                    |
| EMMS-ST-42-..., motor de otra marca                 | 42A                | 562644                     | EAMM-A-P6-38A-42A  |
| EMMS-ST-57-...                                      | 57A                | 562645                     | EAMM-A-P6-38A-57A  |
| <b>Con motor paso a paso y reductor</b>             |                    |                            |                    |
| EMMS-ST-42-...<br>EMGA-40-P-G...-SST-42             | 40G                | 2297645                    | EAMM-A-P6-38A-40G  |
| <b>Con actuador integrado</b>                       |                    |                            |                    |
| EMCA-EC-67-...                                      | 67A                | 2297641                    | EAMM-A-P6-38A-67A  |
| <b>Con actuador integrado y reductor</b>            |                    |                            |                    |
| EMCA-EC-67-...<br>EMGC-40-...                       | 40G                | 2297645                    | EAMM-A-P6-38A-40G  |
| <b>Con actuador integrado y reductor angular</b>    |                    |                            |                    |
| EMCA-EC-67-...<br>EMGC-67-A-G1-SEC-67               | 67A                | 2297641                    | EAMM-A-P6-38A-67A  |
| <b>EGSK-46</b>                                      |                    |                            |                    |
| <b>Con servomotor</b>                               |                    |                            |                    |
| Motor de otra marca                                 | 40A                | 562652                     | EAMM-A-P8-38A-40A  |
| EMME-AS-40-...                                      | 40P                | 1986292                    | EAMM-A-P8-38A-40P  |
| Motor de otra marca                                 | 55A                | 562653                     | EAMM-A-P8-38A-55A  |
| Motor de otra marca                                 | 58AA               | 8105910                    | EAMM-A-P8-38A-58AA |
| EMMT-AS-60-..., EMME-AS-60-..., motor de otra marca | 60P                | 1987308                    | EAMM-A-P8-38A-60P  |
| Motor de otra marca                                 | 60R                | 8105916                    | EAMM-A-P8-38A-60R  |
| Motor de otra marca                                 | 60RA               | 8105914                    | EAMM-A-P8-38A-60RA |
| Motor de otra marca                                 | 70A                | 564996                     | EAMM-A-P8-38A-70A  |
| Motor de otra marca                                 | 70AA, 70AB         | 8105920                    | EAMM-A-P8-38A-70AA |
| <b>Con servomotor y reductor</b>                    |                    |                            |                    |
| EMME-AS-40-...<br>EMGA-40-P-G...-EAS-40             | 40G                | 2297646                    | EAMM-A-P8-38A-40G  |
| <b>Con motor paso a paso</b>                        |                    |                            |                    |
| EMMS-ST-42-..., motor de otra marca                 | 42A                | 562650                     | EAMM-A-P8-38A-42A  |
| EMMS-ST-57-...                                      | 57A                | 562651                     | EAMM-A-P8-38A-57A  |
| Motor de otra marca                                 | 60AA               | 8105913                    | EAMM-A-P8-38A-60AA |
| EMMS-ST-87-...                                      | 87A                | 564998                     | EAMM-A-P8-38A-87A  |
| <b>Con motor paso a paso y reductor</b>             |                    |                            |                    |
| EMMS-ST-42-...<br>EMGA-40-P-G...-SST-42             | 40G                | 2297646                    | EAMM-A-P8-38A-40G  |
| <b>Con actuador integrado</b>                       |                    |                            |                    |
| EMCA-EC-67-...                                      | 67A                | 2297643                    | EAMM-A-P8-38A-67A  |
| <b>Con actuador integrado y reductor</b>            |                    |                            |                    |
| EMCA-EC-67-...<br>EMGC-40-...                       | 40G                | 2297646                    | EAMM-A-P8-38A-40G  |
| <b>Con actuador integrado y reductor angular</b>    |                    |                            |                    |
| EMCA-EC-67-...<br>EMGC-67-A-G1-SEC-67               | 67A                | 2297643                    | EAMM-A-P8-38A-67A  |

1) El momento de giro de entrada no puede superar el momento de giro máximo admisible que pueda transmitir el conjunto de sujeción axial.

## Cuadro general del producto

## Combinaciones admisibles de eje y motor con eje de accionamiento por correa dentada ELGR, ELGG



Tabla de interfaces para motores de otras marcas

→ a partir de la página 60

Especificaciones técnicas para conjuntos de sujeción axial

→ a partir de la página 64

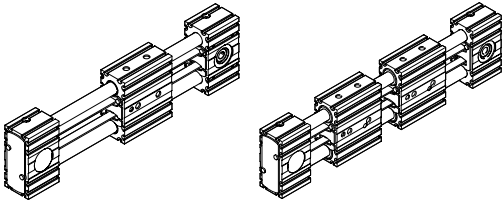
| Motor/reductor <sup>1)</sup><br>Código de producto      | Interfaz del motor | Conjunto de sujeción axial |                    |
|---|--------------------|----------------------------|--------------------|
|   |                    | N.º art.                   | Código de producto |
| <b>ELGR-35, ELGG-35</b>                                 |                    |                            |                    |
| Con servomotor  |                    |                            |                    |
| Motor de otra marca                                     | 55A                | 1133400                    | EAMM-A-R27-55A     |
| Con servomotor y reductor                               |                    |                            |                    |
| EMME-AS-40-...<br>EMGA-40-P-G...-EAS-40                 | 40G                | 1456622                    | EAMM-A-R27-40G     |
| Con servomotor y reductor angular                       |                    |                            |                    |
| EMME-AS-40-...<br>EMGA-40-A-G...-40P                    | 40G                | 1456622                    | EAMM-A-R27-40G     |
| Con motor paso a paso                                   |                    |                            |                    |
| EMMS-ST-57-...  | 57A                | ★ 1133403                  | EAMM-A-R27-57A     |
| Con motor paso a paso y reductor                        |                    |                            |                    |
| EMMS-ST-42-...<br>EMGA-40-P-G...-SST-42                 | 40G                | 1456622                    | EAMM-A-R27-40G     |
| Con actuador integrado                                  |                    |                            |                    |
| EMCA-EC-67-...  | 67A                | 1456619                    | EAMM-A-R27-67A     |
| Con actuador integrado y reductor                       |                    |                            |                    |
| EMCA-EC-67-...<br>EMGC-40-...                           | 40G                | 1456622                    | EAMM-A-R27-40G     |
| Con actuador integrado y reductor angular               |                    |                            |                    |
| EMCA-EC-67-...<br>EMGC-67-A-G1-SEC-67                   | 67A                | 1456619                    | EAMM-A-R27-67A     |
| <b>ELGR-45, ELGG-45</b>                                 |                    |                            |                    |
| Con servomotor  |                    |                            |                    |
| EMMT-AS-60-..., EMME-AS-60-..., motor de otra marca     | 60P                | ★ 2224996                  | EAMM-A-R38-60P     |
| Motor de otra marca                                     | 70A                | 1133401                    | EAMM-A-R38-70A     |
| Con servomotor y reductor                               |                    |                            |                    |
| EMME-AS-40-...<br>EMGA-40-P-G...-EAS-40                 | 40G                | 1456623                    | EAMM-A-R38-40G     |
| EMMT-AS-60-..., EMME-AS-60-...<br>EMGA-60-P-G...-EAS-60 | 60H                | 1456630                    | EAMM-A-R38-60H     |
| Con servomotor y reductor angular                       |                    |                            |                    |
| EMME-AS-40-...<br>EMGA-40-A-G...-40P                    | 40G                | 1456623                    | EAMM-A-R38-40G     |
| EMMT-AS-60-..., EMME-AS-60-...<br>EMGA-60-A-G...-60P    | 60H                | 1456630                    | EAMM-A-R38-60H     |

Programa básico de Festo



Generalmente, listo para envío desde fábrica en 24 h

Generalmente, listo para envío desde fábrica en 5 días

## Cuadro general del producto

### Combinaciones admisibles de eje y motor con eje de accionamiento por correa dentada ELGR, ELGG



Tabla de interfaces para motores de otras marcas  
 → a partir de la página 60  
 Especificaciones técnicas para conjuntos de sujeción axial  
 → a partir de la página 64

| Motor/reductor <sup>1)</sup><br>Código de producto      | Interfaz del motor | Conjunto de sujeción axial |                    |
|---|--------------------|----------------------------|--------------------|
|   |                    | N.º art.                   | Código de producto |
| <b>ELGR-45, ELGG-45</b>                                 |                    |                            |                    |
| <b>Con motor paso a paso</b>                            |                    |                            |                    |
| EMMS-ST-57-...  | 57A                | ★ 1578138                  | EAMM-A-R38-57A     |
| EMMS-ST-87-...  | 87A                | ★ 1133404                  | EAMM-A-R38-87A     |
| <b>Con motor paso a paso y reductor</b>                 |                    |                            |                    |
| EMMS-ST-42-...<br>EMGA-40-P-G...-SST-42                 | 40G                | 1456623                    | EAMM-A-R38-40G     |
| EMMS-ST-57-...<br>EMGA-60-P-G...-SST-57                 | 60G                | 2310075                    | EAMM-A-R38-60G     |
| <b>Con actuador integrado y reductor</b>                |                    |                            |                    |
| EMCA-EC-67-...<br>EMGC-40-...                           | 40G                | 1456623                    | EAMM-A-R38-40G     |
| EMCA-EC-67-...<br>EMGC-60-...                           | 60H                | 1456630                    | EAMM-A-R38-60H     |
| <b>ELGR-55, ELGG-55</b>                                 |                    |                            |                    |
| <b>Con servomotor</b>                                   |                    |                            |                    |
| Motor de otra marca                                     | 70A                | 1578139                    | EAMM-A-R48-70A     |
| EMMT-AS-80-..., EMME-AS-80-..., motor de otra marca     | 80P                | ★ 2225090                  | EAMM-A-R48-80P     |
| EMMT-AS-100-..., EMME-AS-100-..., motor de otra marca   | 100A               | ★ 1133402                  | EAMM-A-R48-100A    |
| <b>Con servomotor y reductor</b>                        |                    |                            |                    |
| EMMT-AS-60-..., EMME-AS-60-...<br>EMGA-60-P-G...-EAS-60 | 60H                | 1456633                    | EAMM-A-R48-60H     |
| <b>Con servomotor y reductor angular</b>                |                    |                            |                    |
| EMMT-AS-60-..., EMME-AS-60-...<br>EMGA-60-A-G...-60P    | 60H                | 1456633                    | EAMM-A-R48-60H     |
| <b>Con motor paso a paso</b>                            |                    |                            |                    |
| EMMS-ST-87-...  | 87A                | ★ 1133405                  | EAMM-A-R48-87A     |
| <b>Con motor paso a paso y reductor</b>                 |                    |                            |                    |
| EMMS-ST-57-...<br>EMGA-60-P-G...-SST-57                 | 60G                | 2374780                    | EAMM-A-R48-60G     |
| <b>Con actuador integrado y reductor</b>                |                    |                            |                    |
| EMCA-EC-67-...<br>EMGC-60-...                           | 60H                | 1456633                    | EAMM-A-R48-60H     |

1) El momento de giro de entrada no puede superar el momento de giro máximo admisible que pueda transmitir el conjunto de sujeción axial.

Programa básico de Festo

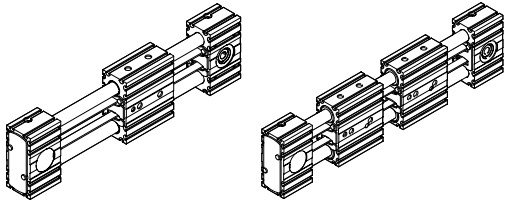

★ Generalmente, listo para envío desde fábrica en 24 h

★ Generalmente, listo para envío desde fábrica en 5 días

## Cuadro general del producto

## Combinaciones admisibles de eje y motor con módulo giratorio ERMB, EHMB



Tabla de interfaces para motores de otras marcas

→ a partir de la página 60

Especificaciones técnicas para conjuntos de sujeción axial

→ a partir de la página 64

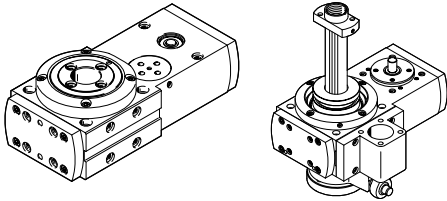
| Motor/reductor <sup>1)</sup><br>Código de producto      | Interfaz del motor | Conjunto de sujeción axial |                    |
|---|--------------------|----------------------------|--------------------|
|   |                    | N.º art.                   | Código de producto |
| <b>ERMB-20, EHMB-20</b>                                 |                    |                            |                    |
| <b>Con servomotor</b>                                   |                    |                            |                    |
| EMME-AS-40-...  | 40P                | 2207441                    | EAMM-A-D32-35A-40P |
| Motor de otra marca                                     | 40A                | 560281                     | EAMM-A-D32-35A-40A |
| Motor de otra marca                                     | 40R                | 8105826                    | EAMM-A-D32-40R     |
| Motor de otra marca                                     | 40RA               | 8125610                    | EAMM-A-D32-40RA    |
| Motor de otra marca                                     | 55A                | 550979                     | EAMM-A-D32-55A     |
| Motor de otra marca                                     | 58AA               | 8105884                    | EAMM-A-D32-58AA    |
| EMMT-AS-60-..., EMME-AS-60-..., motor de otra marca     | 60P                | ★ 1956054                  | EAMM-A-D32-60P     |
| Motor de otra marca                                     | 60R                | 8105918                    | EAMM-A-D32-60R     |
| Motor de otra marca                                     | 60RA               | 8105889                    | EAMM-A-D32-60RA    |
| <b>Con servomotor y reductor</b>                        |                    |                            |                    |
| EMME-AS-40-...<br>EMGA-40-P-G...-EAS-40                 | 40G                | 1454238                    | EAMM-A-D32-40G     |
| EMMT-AS-60-..., EMME-AS-60-...<br>EMGA-60-P-G...-EAS-60 | 60H                | 2946760                    | EAMM-A-D32-60H     |
| <b>Con servomotor y reductor angular</b>                |                    |                            |                    |
| EMME-AS-40-...<br>EMGA-40-A-G...-40P                    | 40G                | 1454238                    | EAMM-A-D32-40G     |
| EMMT-AS-60-..., EMME-AS-60-...<br>EMGA-60-A-G...-60P    | 60H                | 2946760                    | EAMM-A-D32-60H     |
| <b>Con motor paso a paso</b>                            |                    |                            |                    |
| EMMS-ST-42-..., motor de otra marca                     | 42A                | ★ 543148                   | EAMM-A-D32-42A     |
| EMMS-ST-57-...  | 57A                | ★ 550980                   | EAMM-A-D32-57A     |
| Motor de otra marca                                     | 60AA               | 8105887                    | EAMM-A-D32-60AA    |
| <b>Con motor paso a paso y reductor</b>                 |                    |                            |                    |
| EMMS-ST-42-...<br>EMGA-40-P-G...-SST-42                 | 40G                | 1454238                    | EAMM-A-D32-40G     |
| EMMS-ST-57-...<br>EMGA-60-P-G...-SST-57                 | 60G                | 2946758                    | EAMM-A-D32-60G     |
| <b>Con actuador integrado</b>                           |                    |                            |                    |
| EMCA-EC-67-...  | 67A                | 1454239                    | EAMM-A-D32-67A     |
| <b>Con actuador integrado y reductor</b>                |                    |                            |                    |
| EMCA-EC-67-...<br>EMGC-40-...                           | 40G                | 1454238                    | EAMM-A-D32-40G     |
| EMCA-EC-67-...<br>EMGC-60-...                           | 60H                | 2946760                    | EAMM-A-D32-60H     |
| <b>Con actuador integrado y reductor angular</b>        |                    |                            |                    |
| EMCA-EC-67-...<br>EMGC-67-A-G1-SEC-67                   | 67A                | 1454239                    | EAMM-A-D32-67A     |
| <b>Con reductor de otra marca</b>                       |                    |                            |                    |
| Reductor de otra marca                                  | 50GA               | 8117072                    | EAMM-A-D32-50GA    |

1) El momento de giro de entrada no puede superar el momento de giro máximo admisible que pueda transmitir el conjunto de sujeción axial.

Programa básico de Festo



Generalmente, listo para envío desde fábrica en 24 h

Generalmente, listo para envío desde fábrica en 5 días

## Cuadro general del producto

### Combinaciones admisibles de eje y motor con módulo giratorio ERMB, EHMB



Tabla de interfaces para motores de otras marcas  
 → a partir de la página 60  
 Especificaciones técnicas para conjuntos de sujeción axial  
 → a partir de la página 64

| Motor/reductor <sup>1)</sup><br>Código de producto      | Interfaz del motor | Conjunto de sujeción axial |                                 |
|---|--------------------|----------------------------|---------------------------------|
|   |                    | N.º art.                   | Código de producto              |
| <b>ERMB-25, EHMB-25</b>                                 |                    |                            |                                 |
| <b>Con servomotor</b>                                   |                    |                            |                                 |
| Motor de otra marca                                     | 55A                | 543153                     | EAMM-A-D40-55A                  |
| Motor de otra marca                                     | 58AA               | 8105928                    | EAMM-A-D40-58AA                 |
| EMMT-AS-60-..., EMME-AS-60-..., motor de otra marca     | 60P                | ★ 1977000                  | EAMM-A-D40-60P                  |
| Motor de otra marca                                     | 60R                | 8117079                    | EAMM-A-D40-60R                  |
| Motor de otra marca                                     | 60RA               | 8117078                    | EAMM-A-D40-60RA                 |
| Motor de otra marca                                     | 70A                | 550981                     | EAMM-A-D40-70A                  |
| Motor de otra marca                                     | 70AA, 70AB         | 8105952                    | EAMM-A-D40-70AA                 |
| <b>Con servomotor y reductor</b>                        |                    |                            |                                 |
| EMME-AS-40-...<br>EMGA-40-P-G...-EAS-40                 | 40G                | ★ 560282                   | EAMM-A-D40-40G                  |
|   |                    | 2256398                    | EAMM-A-D40-40G-G2 <sup>2)</sup> |
| EMMT-AS-60-..., EMME-AS-60-...<br>EMGA-60-P-G...-EAS-60 | 60H                | 1454242                    | EAMM-A-D40-60H                  |
| <b>Con servomotor y reductor angular</b>                |                    |                            |                                 |
| EMME-AS-40-...<br>EMGA-40-A-G...-40P                    | 40G                | ★ 560282                   | EAMM-A-D40-40G                  |
|   |                    | 2256398                    | EAMM-A-D40-40G-G2 <sup>2)</sup> |
| EMMT-AS-60-..., EMME-AS-60-...<br>EMGA-60-A-G...-60P    | 60H                | 1454242                    | EAMM-A-D40-60H                  |
| <b>Con motor paso a paso</b>                            |                    |                            |                                 |
| EMMS-ST-57-...<br>Motor de otra marca                   | 57A                | ★ 543154                   | EAMM-A-D40-57A                  |
|   | 60AA               | 8105929                    | EAMM-A-D40-60AA                 |
| EMMS-ST-87-...<br>Motor de otra marca                   | 87A                | ★ 550982                   | EAMM-A-D40-87A                  |
| <b>Con motor paso a paso y reductor</b>                 |                    |                            |                                 |
| EMMS-ST-42-...<br>EMGA-40-P-G...-SST-42                 | 40G                | ★ 560282                   | EAMM-A-D40-40G                  |
| EMMS-ST-57-...<br>EMGA-60-P-G...-SST-57                 | 60G                | 2256400                    | EAMM-A-D40-60G                  |
| <b>Con actuador integrado</b>                           |                    |                            |                                 |
| EMCA-EC-67-...<br>Motor de otra marca                   | 67A                | 1454243                    | EAMM-A-D40-67A                  |
| <b>Con actuador integrado y reductor</b>                |                    |                            |                                 |
| EMCA-EC-67-...<br>EMGC-40-...                           | 40G                | ★ 560282                   | EAMM-A-D40-40G                  |
|   |                    | 2256398                    | EAMM-A-D40-40G-G2 <sup>2)</sup> |
| EMCA-EC-67-...<br>EMGC-60-...                           | 60H                | 1454242                    | EAMM-A-D40-60H                  |
| <b>Con actuador integrado y reductor angular</b>        |                    |                            |                                 |
| EMCA-EC-67-...<br>EMGC-67-A-G1-SEC-67                   | 67A                | 1454243                    | EAMM-A-D40-67A                  |
| <b>Con reductor de otra marca</b>                       |                    |                            |                                 |
| Reductor de otra marca                                  | 40G                | ★ 560282                   | EAMM-A-D40-40G                  |
|   |                    | 2256398                    | EAMM-A-D40-40G-G2 <sup>2)</sup> |
| Reductor de otra marca                                  | 50GA               | 8117076                    | EAMM-A-D40-50GA                 |
| Reductor de otra marca                                  | 60H                | 1454242                    | EAMM-A-D40-60H                  |

1) El momento de giro de entrada no puede superar el momento de giro máximo admisible que pueda transmitir el conjunto de sujeción axial.  
 2) Con un juego de juntas EADS-F → página 108, el conjunto de sujeción axial IP40 puede alcanzar IP65.



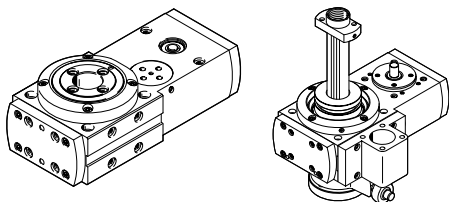

## Cuadro general del producto

## Combinaciones admisibles de eje y motor con módulo giratorio ERMB, EHMB



Tabla de interfaces para motores de otras marcas

→ a partir de la página 60

Especificaciones técnicas para conjuntos de sujeción axial

→ a partir de la página 64

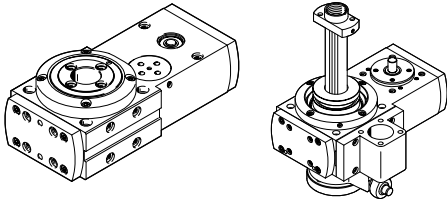
| Motor/reductor <sup>1)</sup><br>Código de producto         | Interfaz del motor | Conjunto de sujeción axial |                                 |
|--|--------------------|----------------------------|---------------------------------|
|  |                    | N.º art.                   | Código de producto              |
| <b>ERMB-32, EHMB-32</b>                                    |                    |                            |                                 |
| <b>Con servomotor</b>                                      |                    |                            |                                 |
| Motor de otra marca  | 70A                | 543161                     | EAMM-A-D60-70A                  |
| EMMT-AS-80-..., EMME-AS-80-..., motor de otra marca        | 80P                | ★ 1977073                  | EAMM-A-D60-80P                  |
| Motor de otra marca  | 80PB, 80R          | 8105937                    | EAMM-A-D60-80PB                 |
| Motor de otra marca  | 84AA               | 8105945                    | EAMM-A-D60-84AA                 |
| Motor de otra marca  | 92RA               | 8159834                    | EAMM-A-D60-92RA                 |
| EMMT-AS-100-..., EMME-AS-100-..., motor de otra marca      | 100A               | ★ 550983                   | EAMM-A-D60-100A                 |
| <b>Con servomotor y reductor</b>                           |                    |                            |                                 |
| EMMT-AS-60-..., EMME-AS-60-...<br>EMGA-60-P-G...-EAS-60    | 60H                | 1454245                    | EAMM-A-D60-60H                  |
| EMMT-AS-80-..., EMME-AS-80-...<br>EMGA-80-P-G...-EAS-80    | 80G                | 1499402                    | EAMM-A-D60-80G                  |
| EMMT-AS-100-..., EMME-AS-100-...<br>EMGA-80-P-G...-SAS-100 | 80G                | 1499402                    | EAMM-A-D60-80G                  |
| <b>Con servomotor y reductor angular</b>                   |                    |                            |                                 |
| EMMT-AS-60-..., EMME-AS-60-...<br>EMGA-60-A-G...-60P       | 60H                | 1454245                    | EAMM-A-D60-60H                  |
| EMMT-AS-80-..., EMME-AS-80-...<br>EMGA-80-A-G...-80P       | 80G                | 1499402                    | EAMM-A-D60-80G                  |
| EMMT-AS-100-..., EMME-AS-100-...<br>EMGA-80-A-G...-100A    | 80G                | 1499402                    | EAMM-A-D60-80G                  |
| <b>Con motor paso a paso</b>                               |                    |                            |                                 |
| EMMS-ST-87-...   | 87A                | ★ 543162                   | EAMM-A-D60-87A                  |
| <b>Con motor paso a paso y reductor</b>                    |                    |                            |                                 |
| EMMS-ST-57-...<br>EMGA-60-P-G...-SST-57                    | 60G                | ★ 560283                   | EAMM-A-D60-60G                  |
|  |                    | 2256696                    | EAMM-A-D60-60G-G2 <sup>2)</sup> |
| EMMS-ST-87-...<br>EMGA-80-P-G...-SST-87                    | 80G                | 1499402                    | EAMM-A-D60-80G                  |
| <b>Con actuador integrado y reductor</b>                   |                    |                            |                                 |
| EMCA-EC-67-...<br>EMGC-60-...                              | 60H                | 1454245                    | EAMM-A-D60-60H                  |
| <b>Con reductor de otra marca</b>                          |                    |                            |                                 |
| Reductor de otra marca                                     | 60H                | 1454245                    | EAMM-A-D60-60H                  |
| Reductor de otra marca                                     | 80G                | 1499402                    | EAMM-A-D60-80G                  |
| Reductor de otra marca                                     | 90GA               | 8105944                    | EAMM-A-D60-90GA                 |

1) El momento de giro de entrada no puede superar el momento de giro máximo admisible que pueda transmitir el conjunto de sujeción axial.

2) Con un juego de juntas EADS-F → página 108, el conjunto de sujeción axial IP40 puede alcanzar IP65.

Programa básico de Festo



Generalmente, listo para envío desde fábrica en 24 h

Generalmente, listo para envío desde fábrica en 5 días

## Cuadro general del producto

### Combinaciones admisibles de eje y motor con pórtico horizontal de dos ejes EXCM

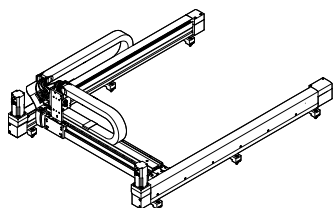

Especificaciones técnicas para conjuntos de sujeción axial  
→ a partir de la página 64

| Motor/reductor <sup>1)</sup> | Interfaz del motor | Conjunto de sujeción axial |                       |
|------------------------------|--------------------|----------------------------|-----------------------|
| Código de producto           |                    | N.º art.                   | Código de producto    |
| <b>EXCM-40</b>               |                    |                            |                       |
| <b>Con motor paso a paso</b> |                    |                            |                       |
| <b>EMMS-ST-57-...</b>        | 87A                | <b>8165289</b>             | <b>EAMM-A-X48-57A</b> |

1) El momento de giro de entrada no puede superar el momento de giro máximo admisible que pueda transmitir el conjunto de sujeción axial.

### Combinaciones admisibles de eje y motor con pórtico horizontal de dos ejes EXCH

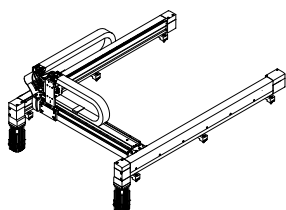

Especificaciones técnicas para conjuntos de sujeción axial  
→ a partir de la página 64

| Motor/reductor <sup>1)</sup> | Interfaz del motor | Conjunto de sujeción axial |                        |
|------------------------------|--------------------|----------------------------|------------------------|
| Código de producto           |                    | N.º art.                   | Código de producto     |
| <b>EXCH-40</b>               |                    |                            |                        |
| <b>Con servomotor</b>        |                    |                            |                        |
| <b>EMMT-AS-80-...</b>        | 80P                | <b>8164654</b>             | <b>EAMM-A-X48-80P</b>  |
| <b>EXCH-60</b>               |                    |                            |                        |
| <b>Con servomotor</b>        |                    |                            |                        |
| <b>EMMT-AS-100-...</b>       | 100A               | <b>8164656</b>             | <b>EAMM-A-X62-100A</b> |
| <b>EMMT-AS-150-...</b>       | 150A               | <b>8164657</b>             | <b>EAMM-A-X62-150A</b> |

1) El momento de giro de entrada no puede superar el momento de giro máximo admisible que pueda transmitir el conjunto de sujeción axial.

## Cuadro general del producto

### Combinaciones admisibles de eje y motor con pórtico vertical de dos ejes EXCT

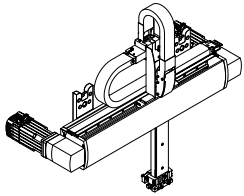

Especificaciones técnicas para conjuntos de sujeción axial  
→ a partir de la página 64

| Motor/reductor <sup>1)</sup><br>Código de producto | Interfaz del motor | Conjunto de sujeción axial |                           |
|--|--------------------|----------------------------|---------------------------|
|  |                    | N.º art.                   | Código de producto        |
| <b>EXCT-15</b>                                     |                    |                            |                           |
| <b>Con servomotor</b>                              |                    |                            |                           |
| <b>EMMT-AS-80-...</b>                              | 80P                | <b>8164277</b>             | <b>EAMM-A-L48-80P-G2</b>  |
| <b>EXCT-30</b>                                     |                    |                            |                           |
| <b>Con servomotor</b>                              |                    |                            |                           |
| <b>EMMT-AS-100-...</b>                             | 100A               | <b>8164409</b>             | <b>EAMM-A-Y62-100A</b>    |
| <b>EXCT-100</b>                                    |                    |                            |                           |
| <b>Con servomotor</b>                              |                    |                            |                           |
| <b>EMMT-AS-100-...</b>                             | 100A               | <b>8164276</b>             | <b>EAMM-A-L62-100A-G2</b> |

1) El momento de giro de entrada no puede superar el momento de giro máximo admisible que pueda transmitir el conjunto de sujeción axial.

Cuadro general del producto

| Motores y reductores de otras marcas |                    |   |
|--------------------------------------|--------------------|---|
| Fabricante                           | Interfaz del motor | Código de producto  |
| Allen-Bradley/Rockwell Automation    | <b>40R</b>         | TL-A110; TL-A120; TL-A130; TLY-A110; TLY-A120; TLY-A130   |
| Allen-Bradley/Rockwell Automation    | <b>55A</b>         | MPL-A/B1510; MPL-A/B1520; MPL-A/B1530; VPL-A/B-063x   |
| Allen-Bradley/Rockwell Automation    | <b>60R</b>         | TL-A220; TL-A230; TLY-A220; TLY-A230  |
| Allen-Bradley/Rockwell Automation    | <b>70A</b>         | MPL-A/B210; MPL-A/B220; MPL-A/B230; VPL-A/B-075x  |
| Allen-Bradley/Rockwell Automation    | <b>80R</b>         | TLx-A25   |
| Allen-Bradley/Rockwell Automation    | <b>90R</b>         | TLY-A310  |
| Allen-Bradley/Rockwell Automation    | <b>92RA</b>        | MPF-B310; MPL-B320; MPL-B330; VPL-A/B1001; VPL-A/B1002; VPL-A/B1003   |
| Allen-Bradley/Rockwell Automation    | <b>100A</b>        | VPL-A/B1152; VPL-A/B1153; MPL-A/B420; MPL-A/B430  |
| Allen-Bradley/Rockwell Automation    | <b>108AA</b>       | VPL-A/B1303; VPL-A/B1304; VPL-A/B1306; MPL-A/B4530; MPL-A/B4540; MPL-A/B4560  |
| Allen-Bradley/Rockwell Automation    | <b>190A</b>        | B640; B660; B690  |
| AMK                                  | <b>55A</b>         | DT3   |
| AMK                                  | <b>70A</b>         | DT4-1; DT4-2  |
| AMK                                  | <b>100A</b>        | DT5-15; DT5-23; DT5-3; DT5-5; DT5-9; DTK5-3   |
| Apex Dynamics INC.                   | <b>40G</b>         | PG040   |
| Apex Dynamics INC.                   | <b>50GA</b>        | PE 050  |
| Apex Dynamics INC.                   | <b>60H</b>         | PG060   |
| Apex Dynamics INC.                   | <b>70GA</b>        | PE 070  |
| Apex Dynamics INC.                   | <b>80G</b>         | PG080   |
| Apex Dynamics INC.                   | <b>90GA</b>        | PE 090  |
| Apex Dynamics INC.                   | <b>120GA</b>       | PG080A  |
| Apex Dynamics INC.                   | <b>120GC</b>       | PE 120  |
| Apex Dynamics INC.                   | <b>160G</b>        | PG160   |
| B+R Automation                       | <b>40G</b>         | 8GP30-040   |
| B+R Automation                       | <b>40R</b>         | 8LVA1   |
| B+R Automation                       | <b>55A</b>         | 8LSA2   |
| B+R Automation                       | <b>57AA</b>        | 80MPF   |
| B+R Automation                       | <b>58AA</b>        | 8JSA2   |
| B+R Automation                       | <b>60H</b>         | 8GP30-060; 8GP40-060  |
| B+R Automation                       | <b>60PA</b>        | 8LVA22; 8LVA23  |
| B+R Automation                       | <b>70AA</b>        | 8JSA3   |
| B+R Automation                       | <b>72GA</b>        | 8GP60-070   |
| B+R Automation                       | <b>80G</b>         | 8GP40-080   |
| B+R Automation                       | <b>80PA</b>        | 8LVA3   |
| B+R Automation                       | <b>84AA</b>        | 8JSA4   |
| B+R Automation                       | <b>88A</b>         | 8LSA3; 8MSA3  |
| B+R Automation                       | <b>100A</b>        | 8LSA4; 8MSA4; 8MSC4   |
| Baumüller                            | <b>55A</b>         | DSD 028 M; DSD 028 S  |
| Baumüller                            | <b>70A</b>         | DSD 036 M; DSD 036 S  |
| Baumüller                            | <b>88A</b>         | DS 045 L; DS 045 M; DS 045 S; DSC 045 K; DSC 045 M; DSC 045 S; DSCG 045 K; DSCG 045 M; DSCG 045 S; DSD 045 L; DSD 045 M; DSD 045 S  |
| Baumüller                            | <b>126AA</b>       | DSC 056 K; DSC 056 M; DSC 056 S; DSCG 056 K; DSCG 056 M; DSCG 056 S; DSD 056 L; DSD 056 M; DSD 056 S  |
| Beckhoff                             | <b>40R</b>         | AM3011; AM3012; AM3013; AM3111; AM3112; AM8111; AM8113  |
| Beckhoff                             | <b>42A</b>         | AS1010; AS1020  |
| Beckhoff                             | <b>55A</b>         | AM227LL; AM227M; AM8021; AM8022; AM8023; AM8121; AM8122   |
| Beckhoff                             | <b>58AA</b>        | AM3021; AM3022; AM3023; AM3024  |
| Beckhoff                             | <b>60RB</b>        | AM3121  |
| Beckhoff                             | <b>70AA</b>        | AM3031; AM3032; AM3033; AM8031; AM8032; AM8131; AM8531  |
| Beckhoff                             | <b>84AA</b>        | AM3041; AM3042; AM3043; AM3044; AM3541; AM3542; AM3543; AM8041; AM8042; AM8043  |
| Beckhoff                             | <b>88A</b>         | AM247L  |
| Beckhoff                             | <b>100A</b>        | AM257M; AM257S  |
| Beckhoff                             | <b>104AA</b>       | AM8051; AM8052; AM8053  |
| Beckhoff                             | <b>108AA</b>       | AM3051; AM3052; AM3053; AM3054; AM3551; AM3552; AM3553; AM8051-XXXX-900   |
| Beckhoff                             | <b>158AA</b>       | AM3062; AM3063; AM3064; AM3065; AM3562; AM3563; AM8061; AM8062; AM8063  |
| Bosch Rexroth                        | <b>38AA</b>        | MSM019A; MSM019B  |
| Bosch Rexroth                        | <b>40G</b>         | GTE040  |
| Bosch Rexroth                        | <b>58AA</b>        | MKD 025; MSK030B; MSK030C; MS2N03-BXXXN-AXDK0-NNNNN-NN; MS2N03-BXXXN-BXDGO-NNNNN-NN; MS2N03-BXXXN-BXDH1-NNNNE-NN; MS2N03-BXXXN-CXDG0-NNNNN-NN; MS2N03-BXXXN-CXDG1-NNNNN-NN; MS2N03-BXXXN-CXDH0-NNNNN-NN; MS2N03-BXXXN-CXDH1-NNNNN-NN; MS2N03-BXXXN-CXSG1-NNNNN-NN |

## Cuadro general del producto

| Motores y reductores de otras marcas |                    |   |
|--------------------------------------|--------------------|---|
| Fabricante                           | Interfaz del motor | Código de producto  |
| Bosch Rexroth                        | 60H                | GTE060  |
| Bosch Rexroth                        | 60P                | MSM 031C  |
| Bosch Rexroth                        | 60RA               | MSM030B; MSM031B  |
| Bosch Rexroth                        | 68GA               | GTM060  |
| Bosch Rexroth                        | 75GA               | GTM075  |
| Bosch Rexroth                        | 80G                | GTE080  |
| Bosch Rexroth                        | 80P                | MSM040B; MSM041B  |
| Bosch Rexroth                        | 82AA               | MKD041; MSK040B; MSK040C; MSK043C; MS2N04   |
| Bosch Rexroth                        | 100A               | MSK050B; MSK050C  |
| Bosch Rexroth                        | 115GA              | GTM100  |
| Bosch Rexroth                        | 116AA              | MSK061B; MSK061C  |
| Bosch Rexroth                        | 120G               | GTE120  |
| Bosch Rexroth                        | 158AA              | MSK070C; MSK070D; MSK070E; MSK071C; MSK071D; MSK071E; MSK075C; MSK075D; MSK075E             |
| Bosch Rexroth                        | 160G               | GTE160  |
| Danaher Motion                       | 40R                | AKM1 AK; AKM1 AN  |
| Danaher Motion                       | 58AA               | AKM21 AC; AKM21 AN; AKM22 AC; AKM22 AN; AKM23 AC; AKM23 AN; AKM24 AC; AKM24 AN; AKM2x AC/AN |
| Danaher Motion                       | 60P                | AKM2 CK   |
| Danaher Motion                       | 70AA               | AKM 31 AC; AKM 31 AN; AKM 32 AC; AKM 32 AN; AKM 33 AC; AKM 33 AN                            |
| Danaher Motion                       | 84AA               | AKM 41 AC; AKM 41 AN; AKM 42 AC; AKM 42 AN; AKM 43 AC; AKM 43 AN; AKM 44 AC; AKM 44 AN      |
| Delta                                | 80RA               | ECMA-C Δ0807  |
| Elau                                 | 55A                | SH-055 80 005; SH-055 80 009; SH-055 80 013   |
| Elau                                 | 70A                | iSH 070 60 011; iSH 070 60 017; SH-070 60 010; SH-070 60 020; SM-070 xx010; SM-070 xx020    |
| Elau                                 | 70AA               | iSH 070 60 022; SH-070 60 030   |
| Elau                                 | 104AA              | SH 100 30 100   |
| Fastech                              | 20AC               | EzM2-20   |
| Fastech                              | 25AA               | EzM-25  |
| Fastech                              | 28AA               | EzM2-28   |
| Fastech                              | 35A                | EzM2-35   |
| Fastech                              | 42A                | EzM2-42   |
| Fastech                              | 57A                | EzM2-56   |
| Fastech                              | 60AA               | EzM2-60   |
| Inovance                             | 40R                | ISMH1-10B30   |
| Inovance                             | 60PA               | ISMH1-20B30; ISMH1-40B30  |
| Inovance                             | 80PA               | ISMH1-75B30   |
| Kollmorgen                           | 40R                | AKM11; AKM12; AKM13   |
| Kollmorgen                           | 55A                | DBL2 H00080   |
| Kollmorgen                           | 58AA               | AKM21; AKM22; AKM23; AKM24  |
| Kollmorgen                           | 70AA               | AKM31x-Ax; AKM32x-Ax; AKM33x-Ax   |
| Kollmorgen                           | 84AA               | AKM41x-Ax; AKM42x-Ax; AKM43x-Ax; AKM44x-Ax  |
| Kollmorgen                           | 108AA              | AKM51x-Ax; AKM52x-Ax; AKM53x-Ax; AKM54x-Ax  |
| Kollmorgen                           | 158AA              | AKM62; AKM63; AKM64; AKM65  |
| Lenze                                | 68GA               | GPA00; MPR050-1S GCN  |
| Lenze                                | 70A                | MCS 06; MDSKSxx036  |
| Lenze                                | 75GA               | GPA01   |
| Lenze                                | 88A                | MCA 10 FF100; MCS 09; MDSKSxx056 FF100  |
| Lenze                                | 115GA              | GPA02   |
| Lenze                                | 120GA              | GKR03-2M VAK; GKR04-2S VAK  |
| Mitsubishi                           | 28M                | HC-AQ0335D  |
| Mitsubishi                           | 40R                | HF-KE13; HF-KP053; HF-KP13; HF-MP053; HF-MP13; HG-MR13B                                     |
| Mitsubishi                           | 60PA               | HF-KP23; HF-KP43; HK-KT23W; HK-KT43W; HF-KE23; HF-KE43; HF-MP23; HF-MP43; HG-KR43           |
| Mitsubishi                           | 80PA               | HG-KR73; HK-KT7M3W  |
| Moons                                | 20AB               | 8HYxx (IP20)  |
| Moons                                | 28AA               | MS11HS (IP20)   |
| Moons                                | 35AB               | MS14HA (IP20)   |

## Cuadro general del producto

| Motores y reductores de otras marcas |                    |   |
|--------------------------------------|--------------------|---|
| Fabricante                           | Interfaz del motor | Código de producto  |
| Moons                                | 42A                | MS17HA (IP20)   |
| Moons                                | 57A                | MS23HA (IP20)   |
| Moons                                | 60PA               | SM601AE4; SM602AE4  |
| Moons                                | 80PA               | SM803AE4  |
| Moons                                | 87AA               | ML34HD (IP20)   |
| Neugart                              | 40G                | PLE 040; WPLE 40  |
| Neugart                              | 50GA               | PLPE 50; WPLPE 50   |
| Neugart                              | 60H                | PLE 060; WPLE 60  |
| Neugart                              | 68GA               | PLN 70; WPLN 70   |
| Neugart                              | 70GA               | PLPE 70; WPLPE 70   |
| Neugart                              | 72GA               | PLN 70 (OP14); WPLN 70 (OP14)   |
| Neugart                              | 75GA               | PLN 90; WPLN 90   |
| Neugart                              | 80G                | PLE 080; WPLE 80  |
| Neugart                              | 90GA               | PLPE 90; WPLPE 90   |
| Neugart                              | 115GA              | PLN 115; WPLN 115   |
| Neugart                              | 120G               | PLE 120; WPLE 120   |
| Neugart                              | 120GA              | PLE 080-90; WPLE 80-90  |
| Neugart                              | 120GC              | PLPE 120; WPLPE 120   |
| Neugart                              | 160G               | PLE 160   |
| Omron                                | 40R                | R7M-A10030; R88M-K10030H; SGMAV-01A; SGMAV-A5A; SGMAV-C2A; SGMJV-01A; SGMJV-05A |
| Omron                                | 60P                | R88M-1M40030  |
| Omron                                | 60PA               | SGMAH-02; SGMAV-02A; SGMAV-04A; SGMAV-06A; SGMJV-02A; SGMJV-04A                 |
| Omron                                | 60RA               | R88M-1M20030; R88M-G20030H; R88M-K20030H-S2                                     |
| Omron                                | 80P                | R88M-1M75030; R88M-G75030H; R88M-K75030   |
| Oriental Motor                       | 20AA               | CVK21   |
| Oriental Motor                       | 28AA               | AR2x; AZ2x; CVK22   |
| Oriental Motor                       | 35AA               | CVK23   |
| Oriental Motor                       | 42AA               | CVK24   |
| Oriental Motor                       | 42AB               | AR4x; AZ4x  |
| Oriental Motor                       | 57A                | PKP26   |
| Oriental Motor                       | 57AD               | CVK26   |
| Oriental Motor                       | 60AB               | AR6x; AZ6x  |
| Oriental Motor                       | 85AA               | AR9x; AZ9x  |
| Panasonic                            | 38AA               | MSMD012J1; MSMF012; MSMF5A  |
| Panasonic                            | 60P                | MSMF042   |
| Panasonic                            | 60RA               | MSMF022   |
| Panasonic                            | 80P                | MSMF082   |
| Sanyo Denki                          | 28AA               | SH2281; SH2285  |
| Sanyo Denki                          | 35A                | SH3533; SH3537  |
| Sanyo Denki                          | 40R                | R2EA04008; R2xA04005  |
| Sanyo Denki                          | 40S                | R2AA04003   |
| Sanyo Denki                          | 40T                | R2AA04005; R2AA04010  |
| Sanyo Denki                          | 60PA               | R2AA06040; R2AA06040FX; R2xA06020   |
| Sanyo Denki                          | 60S                | R2AA06010   |
| Sanyo Denki                          | 60T                | R2AA06020   |
| Sanyo Denki                          | 80PB               | R2AA08075   |
| Sanyo Denki                          | 90R                | R2AAB8100   |
| Schneider Electric                   | 40A                | BMH 1403  |
| Schneider Electric                   | 42A                | ILP2R421; ILP2R422; ILP2R423  |
| Schneider Electric                   | 55A                | BMH 055; BSH 055  |
| Schneider Electric                   | 57AA               | NEMA23; NEMA24  |
| Schneider Electric                   | 57AB               | BRS 364; BRS 366; IFS 61; IFS 62; ILS1x571; ILS1x572                            |
| Schneider Electric                   | 57AC               | BRS 368; IFS 63; ILS1x573   |
| Schneider Electric                   | 70A                | BMH 0701; BMH 0702; BSH 0701; BSH 0702  |
| Schneider Electric                   | 70AA               | BMH 0703; BSH 0703  |
| Schneider Electric                   | 80G                | GBX080  |
| Schneider Electric                   | 104AA              | BSH 1004  |
| Schneider Electric                   | 116AA              | BRH 110   |
| Schneider Electric                   | 120G               | GBX120  |

## Cuadro general del producto

| Motores y reductores de otras marcas |                    |   |
|--------------------------------------|--------------------|---|
| Fabricante                           | Interfaz del motor | Código de producto  |
| SEW Eurodrive                        | 56GA               | PSF 121; PSF 122; PSKF 121; PSKF 122  |
| SEW Eurodrive                        | 58AA               | CMP40   |
| SEW Eurodrive                        | 68GA               | PSC 221; PSC 222; PSF 221; PSF 222; PSKC 221; PSKC 222; PSKF 221; PSKF 222  |
| SEW Eurodrive                        | 70A                | CMP50   |
| SEW Eurodrive                        | 70GA               | PSCZ 221; PSCZ 222; PSKCZ 221; PSKCZ 222  |
| SEW Eurodrive                        | 75GA               | PSC 321; PSC 322; PSF 321; PSF 322; PSKC 321; PSKC 322; PSKF 321; PSKF 322  |
| SEW Eurodrive                        | 88A                | CMP63   |
| SEW Eurodrive                        | 92RA               | WF10 Ø120; WF10DT56   |
| SEW Eurodrive                        | 100A               | CFM71   |
| SEW Eurodrive                        | 115GA              | PSC 521; PSC 522; PSF 521; PSF 522; PSKC 521; PSKC 522; PSKF 521; PSKF 522  |
| SEW Eurodrive                        | 120GA              | RF07 Ø120; SF37 Ø120; WF30 Ø120; WF37 Ø120  |
| SEW Eurodrive                        | 120GB              | RF27 Ø120   |
| SEW Eurodrive                        | 126AA              | CMPZ71  |
| SEW Eurodrive                        | 190A               | CFM112  |
| Siemens                              | 40R                | 1FK2102-0AG...; 1FK2102-1AG...  |
| Siemens                              | 40RA               | 1FK7011; 1FK7015  |
| Siemens                              | 55A                | 1FK7022; 1FT6021; 1FT6024   |
| Siemens                              | 60PA               | 1FK2103-2AG...-0...; 1FK2103-2AG...-1...; 1FK2103-4AG...-0...; 1FK2103-4AG...-1...; 1FK2203-2AG...-0...; 1FK2203-2AG...-1...; 1FK2203-4AG...-0...; 1FK2203-4AG...-1...; 1FL603x-2AF21 |
| Siemens                              | 60RB               | 1FK2103-2AG...-2...; 1FK2103-4AG...-2...; 1FK2203-2AG...-2...; 1FK2203-4AG...-2...  |
| Siemens                              | 68GA               | SP 060S   |
| Siemens                              | 70AA               | 1FT6031; 1FT6034  |
| Siemens                              | 70AB               | 1FK7032; 1FK7033; 1FK7034; 1FT7034; 6SN2155...  |
| Siemens                              | 75GA               | SP 075S   |
| Siemens                              | 80PA               | 1FK2104-4AK...; 1FK2104-5AK...  |
| Siemens                              | 80RA               | 1FL604x-2AF21   |
| Siemens                              | 84AA               | 1FK7040; 1FK7042; 1FK7043; 1FK7044; 1FT6041; 1FT6044; 1FT704x   |
| Siemens                              | 96RB               | 1FT7042; 1FT7044; 1FT7046   |
| Siemens                              | 115GA              | SP 100S   |
| Siemens                              | 120GA              | BF29-KQ-703   |
| Siemens                              | 120GB              | ZF29-KQ-704; ZF29-KQ-706  |
| Siemens                              | 126AA              | 1FK7060; 1FK7062; 1FK7063; 1FT6061; 1FT6062; 1FT6064; 1FT7062; 1FT7064; 1FT7066; 1FT7068; 1FK2206   |
| Siemens                              | 158AA              | 1FK7080; 1FK7083; 1FK7086; 1FT6081; 1FT6082; 1FT6084; 1FT6086   |
| Wittenstein Alpha                    | 40G                | CP 005; CPK 005; alphira CP 040   |
| Wittenstein Alpha                    | 50GA               | NPK 005; LP+ 050 (sustituido por NP 005); LPK+ 050 (sustituido por NPK 005); LK+ 050; LK+ 050; LP+ 050; LPK+ 050; NP 005  |
| Wittenstein Alpha                    | 60H                | CP 015; CPK 015; alphira CP 060   |
| Wittenstein Alpha                    | 68GA               | SK+ 060; SP+ 060; SPC+ 060; SK+ 060 MF; SP+ 060 MF  |
| Wittenstein Alpha                    | 70GA               | NP 015; NPK 015; LP+ 070 (sustituido por NP 015); LPK+ 070 (sustituido por NPK 015); LK+ 070; LK+ 070; LP+ 070; LPK+ 070  |
| Wittenstein Alpha                    | 75GA               | SK+ 075; SP+ 075; SPK+ 075; SPC+ 075; SK+ 075 MF; SP+ 075 MC; SP+ 075 MF; SPK+ 075 MF   |
| Wittenstein Alpha                    | 80G                | CP 025; CPK 025; alphira CP 080   |
| Wittenstein Alpha                    | 90GA               | NP 025; NPK 025; LP+ 090 (sustituido por NP 025); LPK+ 090 (sustituido por NPK 025); LK+ 090; LK+ 090; LP+ 090; LPK+ 090  |
| Wittenstein Alpha                    | 115GA              | SK+ 100; SP+ 100; SPK+ 100; SPC+ 100; SK+ 100 MF; SP+ 100 MC; SP+ 100 MF; SPK+ 100 MF   |
| Wittenstein Alpha                    | 120G               | CP 035; CPK 035; alphira CP 115   |
| Wittenstein Alpha                    | 120GC              | NP 035; NPK 035; LP+ 120 (sustituido por NP 035); LPK+ 120 (sustituido por NPK 035); LK+ 120; LK+ 120; LP+ 120; LPK+ 120  |
| YASKAWA                              | 25A                | SGMM...   |
| YASKAWA                              | 40R                | SGM7J-A5A.A2.; SGM7J-01A.A2.; SGM7J-C2A.A2.; SGM7JA-A5A.A2.; SGM7JA-01A.A2.; SGM7JA-C2A.A2.   |
| YASKAWA                              | 60PA               | SGM7J-02A.A2.; SGM7J-04A.A2.; SGM7J-06A.A2.   |
| YASKAWA                              | 60S                | SGM7P-01A..2.   |
| YASKAWA                              | 80PA               | SGM7J-08A.A2.   |

Hoja de datos

Material:

Caja de acoplamiento, bujes de acoplamiento

Brida del motor: aluminio

Tornillos: acero galvanizado

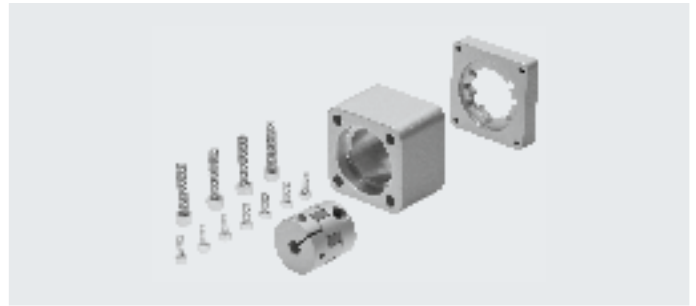

| Especificaciones técnicas generales |                        |                                   |  |                         |          |          |
|-------------------------------------|------------------------|-----------------------------------|--|-------------------------|----------|----------|
| Código de producto                  | Para eje               | Momento de giro transferible [Nm] | Momento de inercia de la masa [kgmm <sup>2</sup> ] | Revoluciones máx. [rpm] | Peso [g] | → Página |
| EAMM-A-D19-28A                      | EGSL                   | 1,1                               | 0,28   | 10000                   | 80       | 74       |
| EAMM-A-D19-38AA                     | EGSL                   | 1,1                               | 0,28   | 10000                   | 121      |          |
| EAMM-A-D19-40A                      | EGSL                   | 1,1                               | 0,28   | 10000                   | 110      |          |
| EAMM-A-D19-40P                      | EGSL                   | 1,1                               | 0,28   | 10000                   | 110      |          |
| EAMM-A-D19-40R                      | EGSL                   | 1,1                               | 0,28   | 10000                   | 133      |          |
| EAMM-A-D19-42A                      | EGSL                   | 1,1                               | 0,28   | 10000                   | 130      |          |
| EAMM-A-D32-40A                      | EGSL, ESBF             | 1,1                               | 0,28   | 10000                   | 130      |          |
| EAMM-A-D32-40G                      | EGSL, EHMB, ERMB, ESBF | 6,5                               | 5,87   | 8000                    | 420      |          |
| EAMM-A-D32-40P                      | EGSL, ESBF             | 1,1                               | 0,28   | 10000                   | 160      |          |
| EAMM-A-D32-40R                      | EGSL, ESBF             | 6,5                               | 5,87   | 8000                    | 309      |          |
| EAMM-A-D32-40RA                     | EGSL, ESBF             | 6,5                               | 5,87   | 8000                    | 309      |          |
| EAMM-A-D32-35A-40A                  | EHMB, ERMB             | 4                                 | 5,87   | 8000                    | 220      |          |
| EAMM-A-D32-35A-40P                  | EHMB, ERMB             | 4                                 | 5,87   | 8000                    | 160      |          |
| EAMM-A-D32-42A                      | EGSL, EHMB, ERMB, ESBF | 1,1                               | 0,28   | 10000                   | 140      |          |
| EAMM-A-D32-50GA                     | EGSL, EHMB, ERMB, ESBF | 6,5                               | 5,87   | 8000                    | 446      |          |
| EAMM-A-D32-55A                      | EGSL, EHMB, ERMB, ESBF | 4                                 | 5,87   | 8000                    | 260      |          |
| EAMM-A-D32-58AA                     | EGSL, EHMB, ERMB, ESBF | 6,5                               | 5,87   | 8000                    | 329      |          |
| EAMM-A-D32-60AA                     | EGSL, EHMB, ERMB, ESBF | 6,5                               | 5,87   | 8000                    | 341      |          |
| EAMM-A-D32-57A                      | EGSL, EHMB, ERMB, ESBF | 4                                 | 5,87   | 8000                    | 270      |          |
| EAMM-A-D32-60G                      | EGSL, EHMB, ERMB, ESBF | 6,5                               | 5,87   | 8000                    | 540      |          |
| EAMM-A-D32-60H                      | EGSL, EHMB, ERMB, ESBF | 6,5                               | 5,87   | 8000                    | 540      |          |
| EAMM-A-D32-60P                      | EGSL, EHMB, ERMB, ESBF | 4                                 | 5,87   | 8000                    | 410      |          |
| EAMM-A-D32-60R                      | EGSL, EHMB, ERMB, ESBF | 6,5                               | 5,87   | 8000                    | 386      |          |
| EAMM-A-D32-60RA                     | EGSL, EHMB, ERMB, ESBF | 6,5                               | 5,87   | 8000                    | 420      |          |
| EAMM-A-D32-67A                      | EGSL, ESBF             | 6,5                               | 5,87   | 8000                    | 410      |          |
| EAMM-A-D40-40G                      | EGSL, EHMB, ERMB       | 8                                 | 5,87   | 8000                    | 350      |          |
| EAMM-A-D40-40G-G2                   | EGSL, EHMB, ERMB, ESBF | 8                                 | 5,87   | 8000                    | 450      |          |
| EAMM-A-D40-50GA                     | EGSL, EHMB, ERMB, ESBF | 12,5                              | 5,87   | 8000                    | 438      |          |
| EAMM-A-D40-55A                      | EGSL, EHMB, ERMB, ESBF | 8                                 | 5,87   | 8000                    | 350      |          |
| EAMM-A-D40-57A                      | EGSL, EHMB, ERMB, ESBF | 6                                 | 5,87   | 8000                    | 350      |          |
| EAMM-A-D40-58AA                     | EGSL, EHMB, ERMB, ESBF | 12,5                              | 5,87   | 8000                    | 354      |          |
| EAMM-A-D40-60AA                     | EGSL, EHMB, ERMB, ESBF | 12,5                              | 5,87   | 8000                    | 363      |          |
| EAMM-A-D40-60G                      | EGSL, EHMB, ERMB, ESBF | 12,5                              | 5,87   | 8000                    | 570      |          |
| EAMM-A-D40-60H                      | EGSL, EHMB, ERMB, ESBF | 12,5                              | 5,87   | 8000                    | 570      |          |
| EAMM-A-D40-60P                      | EGSL, EHMB, ERMB, ESBF | 8                                 | 5,87   | 8000                    | 430      |          |
| EAMM-A-D40-60R                      | EGSL, EHMB, ERMB, ESBF | 12,5                              | 5,87   | 8000                    | 368      |          |
| EAMM-A-D40-60RA                     | EGSL, EHMB, ERMB, ESBF | 12,5                              | 5,87   | 8000                    | 336      |          |
| EAMM-A-D40-67A                      | EGSL, EHMB, ERMB, ESBF | 12,5                              | 5,87   | 8000                    | 440      |          |
| EAMM-A-D40-70AA                     | EGSL, EHMB, ERMB, ESBF | 12,5                              | 5,87   | 8000                    | 443      |          |
| EAMM-A-D40-70A                      | EGSL, EHMB, ERMB, ESBF | 8                                 | 5,87   | 8000                    | 410      |          |
| EAMM-A-D40-87A                      | EGSL, EHMB, ERMB, ESBF | 8                                 | 5,87   | 8000                    | 530      |          |
| EAMM-A-D50-60G                      | ESBF                   | 17                                | 34,8   | 6000                    | 570      |          |
| EAMM-A-D50-60H                      | ESBF                   | 17                                | 34,8   | 6000                    | 570      |          |
| EAMM-A-D50-70A                      | ESBF                   | 12                                | 34,8   | 6000                    | 740      |          |
| EAMM-A-D50-70GA                     | ESBF                   | 17                                | 34,8   | 6000                    | 1018     |          |
| EAMM-A-D50-80G                      | ESBF                   | 17                                | 34,8   | 6000                    | 1190     |          |



## Hoja de datos

| Especificaciones técnicas generales |                        |                                   |  |                         |          |          |
|-------------------------------------|------------------------|-----------------------------------|--|-------------------------|----------|----------|
| Código de producto                  | Para eje               | Momento de giro transferible [Nm] | Momento de inercia de la masa [kgmm <sup>2</sup> ] | Revoluciones máx. [rpm] | Peso [g] | → Página |
| EAMM-A-D50-80P                      | ESBF                   | 14                                | 34,8   | 6000                    | 890      | 74       |
| EAMM-A-D50-80PB                     | ESBF                   | 17                                | 34,8   | 6000                    | 892      |          |
| EAMM-A-D50-82AA                     | ESBF                   | 17                                | 34,8   | 6000                    | 815      |          |
| EAMM-A-D50-84AA                     | ESBF                   | 17                                | 34,8   | 6000                    | 1012     |          |
| EAMM-A-D50-87A                      | ESBF                   | 12                                | 34,8   | 6000                    | 860      |          |
| EAMM-A-D50-100A                     | ESBF                   | 14                                | 34,8   | 6000                    | 1140     |          |
| EAMM-A-D60-60G                      | EGSL, EHMB, ERMB,      | 12                                | 34,8   | 6000                    | 830      |          |
| EAMM-A-D60-60G-G2                   | EGSL, EHMB, ERMB, ESBF | 12                                | 34,8   | 6000                    | 1350     |          |
| EAMM-A-D60-60H                      | EGSL, EHMB, ERMB, ESBF | 17                                | 34,8   | 6000                    | 1250     |          |
| EAMM-A-D60-70A                      | EGSL, EHMB, ERMB, ESBF | 12                                | 34,8   | 6000                    | 750      |          |
| EAMM-A-D60-80G                      | EGSL, EHMB, ERMB, ESBF | 17                                | 34,8   | 6000                    | 1350     |          |
| EAMM-A-D60-80P                      | EGSL, EHMB, ERMB, ESBF | 14                                | 34,8   | 6000                    | 1040     |          |
| EAMM-A-D60-80PB                     | EGSL, EHMB, ERMB, ESBF | 21                                | 34,8   | 6000                    | 1041     |          |
| EAMM-A-D60-84AA                     | EGSL, EHMB, ERMB, ESBF | 21                                | 34,8   | 6000                    | 1173     |          |
| EAMM-A-D60-87A                      | EGSL, EHMB, ERMB, ESBF | 12                                | 34,8   | 6000                    | 890      |          |
| EAMM-A-D60-90GA                     | EGSL, EHMB, ERMB, ESBF | 21                                | 34,8   | 6000                    | 2192     |          |
| EAMM-A-D60-92RA                     | EGSL, EHMB, ERMB, ESBF | 21                                | 34,8   | 6000                    | 1076     |          |
| EAMM-A-D60-100A                     | EGSL, EHMB, ERMB, ESBF | 14                                | 34,8   | 6000                    | 1170     |          |
| EAMM-A-D80-80G                      | ESBF                   | 60                                | 128  | 5500                    | 1990     |          |
| EAMM-A-D80-84AA                     | ESBF                   | 60                                | 128  | 5500                    | 1843     |          |
| EAMM-A-D80-90GA                     | ESBF                   | 60                                | 128  | 550                     | 2192     |          |
| EAMM-A-D80-100A                     | ESBF                   | 60                                | 128  | 5500                    | 2030     |          |
| EAMM-A-D80-140A                     | ESBF                   | 60                                | 128  | 5500                    | 2920     |          |
| EAMM-A-D80-150A                     | ESBF                   | 60                                | 128  | 5500                    | 3070     |          |
| EAMM-A-D100-100A                    | ESBF                   | 60                                | 128  | 5500                    | 2450     |          |
| EAMM-A-D100-120G                    | ESBF                   | 143                               | 280  | 4500                    | 3520     |          |
| EAMM-A-D100-140A                    | ESBF                   | 143                               | 280  | 4500                    | 3460     |          |
| EAMM-A-D100-150A                    | ESBF                   | 143                               | 280  | 4500                    | 3440     |          |
| EAMM-A-L27-40G                      | EGC-TB                 | 2                                 | 0,445  | 10000                   | 180      | 84       |
| EAMM-A-L27-55A                      | EGC-TB                 | 2                                 | 0,445  | 10000                   | 220      |          |
| EAMM-A-L27-57A                      | EGC-TB                 | 1,6                               | 0,355  | 10000                   | 180      |          |
| EAMM-A-L27-67A                      | EGC-TB                 | 2                                 | 0,445  | 10000                   | 290      |          |
| EAMM-A-L27-40A                      | EGC-TB                 | 1,5                               | 0,355  | 10000                   | 82       |          |
| EAMM-A-L27-40R                      | EGC-TB                 | 1,6                               | 0,355  | 10000                   | 110      |          |
| EAMM-A-L27-40RA                     | EGC-TB                 | 1,6                               | 0,355  | 10000                   | 84       |          |
| EAMM-A-L27-42A                      | EGC-TB                 | 1,2                               | 0,45   | 10000                   | 157      |          |
| EAMM-A-L27-58AA                     | EGC-TB                 | 2                                 | 0,355  | 10000                   | 165      |          |
| EAMM-A-L27-57AA                     | EGC-TB                 | 1,6                               | 0,355  | 10000                   | 184      |          |
| EAMM-A-L27-57AB                     | EGC-TB                 | 1,6                               | 0,355  | 10000                   | 184      |          |
| EAMM-A-L27-57AC                     | EGC-TB                 | 1,6                               | 0,45   | 10000                   | 183      |          |
| EAMM-A-L27-60RA                     | EGC-TB                 | 2                                 | 0,45   | 10000                   | 278      |          |
| EAMM-A-L27-60RB                     | EGC-TB                 | 2                                 | 0,45   | 10000                   | 221      |          |
| EAMM-A-L27-50GA                     | EGC-TB                 | 2                                 | 0,45   | 10000                   | 197      |          |
| EAMM-A-L27-60G                      | EGC-TB                 | 2                                 | 0,45   | 10000                   | 307      |          |
| EAMM-A-L38-55A                      | EGC-TB                 | 4,4                               | 0,445  | 8000                    | 210      |          |
| EAMM-A-L38-57A                      | EGC-TB                 | 3,6                               | 3,2  | 8000                    | 220      |          |
| EAMM-A-L38-60AA                     | EGC-TB                 | 8                                 | 3,2  | 8000                    | 231      |          |
| EAMM-A-L38-60G                      | EGC-TB                 | 4,4                               | 3,2  | 8000                    | 350      |          |
| EAMM-A-L38-60H                      | EGC-TB                 | 4,4                               | 3,3  | 8000                    | 340      |          |
| EAMM-A-L38-60P                      | EGC-TB                 | 4,4                               | 3,3  | 8000                    | 300      |          |
| EAMM-A-L38-60R                      | EGC-TB                 | 9                                 | 3,2  | 8000                    | 298      |          |
| EAMM-A-L38-70A                      | EGC-TB                 | 4,4                               | 3,2  | 8000                    | 290      |          |
| EAMM-A-L38-87A                      | EGC-TB                 | 4,4                               | 3,2  | 8000                    | 480      |          |
| EAMM-A-L38-58AA                     | EGC-TB                 | 9                                 | 3,2  | 8000                    | 208      |          |

Hoja de datos

| Especificaciones técnicas generales |          |                                   |  |                         |          |          |
|-------------------------------------|----------|-----------------------------------|--|-------------------------|----------|----------|
| Código de producto                  | Para eje | Momento de giro transferible [Nm] | Momento de inercia de la masa [kgmm <sup>2</sup> ] | Revoluciones máx. [rpm] | Peso [g] | → Página |
| EAMM-A-L38-57AA                     | EGC-TB   | 8                                 | 3,2  | 8000                    | 221      | 84       |
| EAMM-A-L38-60PA                     | EGC-TB   | 9                                 | 3,3  | 8000                    | 301      |          |
| EAMM-A-L38-60RB                     | EGC-TB   | 9                                 | 3,2  | 8000                    | 253      |          |
| EAMM-A-L38-70AA                     | EGC-TB   | 9                                 | 3,3  | 8000                    | 357      |          |
| EAMM-A-L38-88A                      | EGC-TB   | 9                                 | 3,3  | 8000                    | 508      |          |
| EAMM-A-L38-84AA                     | EGC-TB   | 9                                 | 4,6  | 8000                    | 712      |          |
| EAMM-A-L38-40G                      | EGC-TB   | 9                                 | 3,2  | 8000                    | 259      |          |
| EAMM-A-L38-50GA                     | EGC-TB   | 9                                 | 3,2  | 8000                    | 245      |          |
| EAMM-A-L38-56GA                     | EGC-TB   | 9                                 | 3,3  | 8000                    | 275      |          |
| EAMM-A-L38-70GA                     | EGC-TB   | 9                                 | 4  | 8000                    | 457      |          |
| EAMM-A-L38-67GA                     | EGC-TB   | 9                                 | 4  | 8000                    | 363      |          |
| EAMM-A-L38-72GA                     | EGC-TB   | 9                                 | 4  | 8000                    | 480      |          |
| EAMM-A-L48-60G                      | EGC-TB   | 12,5                              | 14,5   | 8000                    | 490      |          |
| EAMM-A-L48-60H                      | EGC-TB   | 12,5                              | 14,5   | 8000                    | 430      |          |
| EAMM-A-L48-70A                      | EGC-TB   | 12,5                              | 14,5   | 8000                    | 350      |          |
| EAMM-A-L48-80P-G2                   | EGC-TB   | 17                                | 39   | 6000                    | 557      |          |
| EAMM-A-L48-87A                      | EGC-TB   | 12,5                              | 14,5   | 8000                    | 590      |          |
| EAMM-A-L48-100A-G2                  | EGC-TB   | 17                                | 39   | 6000                    | 789      |          |
| EAMM-A-L48-55A                      | EGC-TB   | 12,5                              | 14,5   | 8000                    | 352      |          |
| EAMM-A-L48-60PA                     | EGC-TB   | 12,5                              | 14,5   | 8000                    | 454      |          |
| EAMM-A-L48-70AA                     | EGC-TB   | 12,5                              | 14,5   | 8000                    | 498      |          |
| EAMM-A-L48-80PB                     | EGC-TB   | 17                                | 39   | 8000                    | 560      |          |
| EAMM-A-L48-82AA                     | EGC-TB   | 12,5                              | 14,5   | 8000                    | 613      |          |
| EAMM-A-L48-88A                      | EGC-TB   | 12,5                              | 14,5   | 8000                    | 639      |          |
| EAMM-A-L48-90R                      | EGC-TB   | 12,5                              | 14,5   | 8000                    | 741      |          |
| EAMM-A-L48-92RA                     | EGC-TB   | 12,5                              | 14,5   | 8000                    | 827      |          |
| EAMM-A-L48-84AA                     | EGC-TB   | 17                                | 39   | 6000                    | 925      |          |
| EAMM-A-L48-40G                      | EGC-TB   | 12,5                              | 14,5   | 8000                    | 405      |          |
| EAMM-A-L48-50GA                     | EGC-TB   | 12,5                              | 14,5   | 8000                    | 394      |          |
| EAMM-A-L48-56GA                     | EGC-TB   | 12,5                              | 14,5   | 8000                    | 430      |          |
| EAMM-A-L48-70GA                     | EGC-TB   | 12,5                              | 14,5   | 8000                    | 601      |          |
| EAMM-A-L48-75GA                     | EGC-TB   | 17                                | 39   | 6000                    | 704      |          |
| EAMM-A-L48-80G                      | EGC-TB   | 17                                | 39   | 6000                    | 798      |          |
| EAMM-A-L48-68GA                     | EGC-TB   | 12,5                              | 14,5   | 8000                    | 542      |          |
| EAMM-A-L48-72GA                     | EGC-TB   | 12,5                              | 14,5   | 8000                    | 623      |          |
| EAMM-A-L48-90GA                     | EGC-TB   | 17                                | 39   | 6000                    | 675      |          |
| EAMM-A-L48-120GA                    | EGC-TB   | 17                                | 39   | 6000                    | 656      |          |
| EAMM-A-L62-80G                      | EGC-TB   | 47                                | 147  | 5500                    | 1620     |          |
| EAMM-A-L62-100A-G2                  | EGC-TB   | 47                                | 151  | 5500                    | 1359     |          |
| EAMM-A-L62-140A                     | EGC-TB   | 47                                | 147  | 5500                    | 2420     |          |
| EAMM-A-L62-150A                     | EGC-TB   | 47                                | 151  | 5500                    | 2526     |          |
| EAMM-A-L62-88A                      | EGC-TB   | 38                                | 147  | 5500                    | 977      |          |
| EAMM-A-L62-84AA                     | EGC-TB   | 60                                | 147  | 5500                    | 1126     |          |
| EAMM-A-L62-108AA                    | EGC-TB   | 60                                | 147  | 5500                    | 2033     |          |
| EAMM-A-L62-56GA                     | EGC-TB   | 38                                | 147  | 5500                    | 941      |          |
| EAMM-A-L62-60H                      | EGC-TB   | 38                                | 147  | 5500                    | 914      |          |
| EAMM-A-L62-70GA                     | EGC-TB   | 48                                | 147  | 5500                    | 935      |          |
| EAMM-A-L62-75GA                     | EGC-TB   | 60                                | 147  | 5500                    | 1274     |          |
| EAMM-A-L62-68GA                     | EGC-TB   | 48                                | 147  | 5500                    | 1197     |          |
| EAMM-A-L62-72GA                     | EGC-TB   | 48                                | 147  | 5500                    | 1259     |          |
| EAMM-A-L62-90GA                     | EGC-TB   | 60                                | 147  | 5500                    | 1399     |          |
| EAMM-A-L62-115GA                    | EGC-TB   | 60                                | 147  | 5500                    | 2296     |          |
| EAMM-A-L62-120G                     | EGC-TB   | 47                                | 147  | 5500                    | 1798     |          |
| EAMM-A-L62-120GA                    | EGC-TB   | 47                                | 147  | 5500                    | 1274     |          |

## Hoja de datos

| Especificaciones técnicas generales |                          |                                   |  |                         |          |               |    |
|-------------------------------------|--------------------------|-----------------------------------|--|-------------------------|----------|---------------|----|
| Código de producto                  | Para eje                 | Momento de giro transferible [Nm] | Momento de inercia de la masa [kgmm <sup>2</sup> ] | Revoluciones máx. [rpm] | Peso [g] | → Página      |    |
| EAMM-A-L62-120GB                    | EGC-TB                   | 47                                | 147  | 5500                    | 1465     | 84            |    |
| EAMM-A-L62-120GC                    | EGC-TB                   | 47                                | 147  | 5500                    | 1774     |               |    |
| EAMM-A-L95-80G-G2                   | ELGA-TB                  | 120                               | 374  | 4500                    | 2771     |               |    |
| EAMM-A-L95-120G-G2                  | ELCC-TB, ELGA-TB, EGC-TB | 150                               | 374  | 4500                    | 2935     | 73, 91,<br>84 |    |
| EAMM-A-L95-140A-G2                  | ELCC-TB, ELGA-TB, EGC-TB | 143                               | 374  | 4500                    | 3175     |               |    |
| EAMM-A-L95-150A-G2                  | ELCC-TB, ELGA-TB, EGC-TB | 143                               | 374  | 4500                    | 3180     |               |    |
| EAMM-A-L95-190A-G2                  | ELGA-TB, EGC-TB          | 192                               | 374  | 4500                    | 4900     | 91, 84        |    |
| EAMM-A-L95-190B-G2                  | ELGA-TB, EGC-TB          | 180                               | 402  | 4500                    | 4500     |               |    |
| EAMM-A-L95-75GA                     | ELGA-TB, EGC-TB          | 133                               | 374  | 4500                    | 3087     |               |    |
| EAMM-A-L95-68GA                     | ELGA-TB, EGC-TB          | 93                                | 374  | 4500                    | 2867     |               |    |
| EAMM-A-L95-72GA                     | ELGA-TB, EGC-TB          | 93                                | 374  | 4500                    | 2867     |               |    |
| EAMM-A-L95-90GA                     | ELGA-TB, EGC-TB          | 133                               | 374  | 4500                    | 2793     |               |    |
| EAMM-A-L95-115GA                    | ELGA-TB, EGC-TB          | 192                               | 374  | 4500                    | 3633     |               |    |
| EAMM-A-L95-120GA                    | ELGA-TB, EGC-TB          | 120                               | 374  | 4500                    | 2635     |               |    |
| EAMM-A-L95-120GB                    | ELGA-TB, EGC-TB          | 150                               | 374  | 4500                    | 3113     |               |    |
| EAMM-A-L95-120GC                    | ELGA-TB, EGC-TB          | 192                               | 374  | 4500                    | 3662     |               |    |
| EAMM-A-L95-160G                     | ELGA-TB, EGC-TB          | 192                               | 425  | 4500                    | 5839     |               |    |
| EAMM-A-M43-60G                      | EGC-HD-TB                | 12,5                              | 14,5   | 8000                    | 340      |               | 98 |
| EAMM-A-M43-60H                      | EGC-HD-TB                | 12,5                              | 14,5   | 8000                    | 330      |               |    |
| EAMM-A-M43-55A                      | EGC-HD-TB                | 12,5                              | 14,5   | 8000                    | 254      |               |    |
| EAMM-A-M43-70A                      | EGC-HD-TB                | 12,5                              | 14,5   | 8000                    | 358      |               |    |
| EAMM-A-M43-70AA                     | EGC-HD-TB                | 12,5                              | 14,5   | 8000                    | 375      |               |    |
| EAMM-A-M43-90R                      | EGC-HD-TB                | 12,5                              | 14,5   | 8000                    | 510      |               |    |
| EAMM-A-M43-92RA                     | EGC-HD-TB                | 12,5                              | 14,5   | 8000                    | 687      |               |    |
| EAMM-A-M43-40G                      | EGC-HD-TB                | 12,5                              | 14,5   | 8000                    | 316      |               |    |
| EAMM-A-M43-50GA                     | EGC-HD-TB                | 12,5                              | 14,5   | 8000                    | 296      |               |    |
| EAMM-A-M43-56GA                     | EGC-HD-TB                | 12,5                              | 14,5   | 8000                    | 330      |               |    |
| EAMM-A-M43-70GA                     | EGC-HD-TB                | 12,5                              | 14,5   | 8000                    | 531      |               |    |
| EAMM-A-M43-68GA                     | EGC-HD-TB                | 12,5                              | 14,5   | 8000                    | 361      |               |    |
| EAMM-A-M43-72GA                     | EGC-HD-TB                | 12,5                              | 14,5   | 8000                    | 462      |               |    |
| EAMM-A-M48-60H                      | EGC-HD-TB                | 21                                | 39   | 6000                    | 320      |               |    |
| EAMM-A-M48-80G                      | EGC-HD-TB                | 21                                | 39   | 6000                    | 870      |               |    |
| EAMM-A-M48-88A                      | EGC-HD-TB                | 21                                | 39   | 6000                    | 525      |               |    |
| EAMM-A-M48-84AA                     | EGC-HD-TB                | 17                                | 39   | 6000                    | 711      |               |    |
| EAMM-A-M48-40G                      | EGC-HD-TB                | 17                                | 39   | 6000                    | 347      |               |    |
| EAMM-A-M48-50GA                     | EGC-HD-TB                | 17                                | 39   | 6000                    | 342      |               |    |
| EAMM-A-M48-56GA                     | EGC-HD-TB                | 21                                | 39   | 6000                    | 390      |               |    |
| EAMM-A-M48-60G                      | EGC-HD-TB                | 17                                | 39   | 6000                    | 404      |               |    |
| EAMM-A-M48-70GA                     | EGC-HD-TB                | 17                                | 39   | 6000                    | 493      |               |    |
| EAMM-A-M48-75GA                     | EGC-HD-TB                | 17                                | 39   | 6000                    | 594      |               |    |
| EAMM-A-M48-68GA                     | EGC-HD-TB                | 17                                | 39   | 6000                    | 466      |               |    |
| EAMM-A-M48-72GA                     | EGC-HD-TB                | 17                                | 39   | 6000                    | 517      |               |    |
| EAMM-A-M48-90GA                     | EGC-HD-TB                | 17                                | 39   | 6000                    | 789      |               |    |
| EAMM-A-M48-120GA                    | EGC-HD-TB                | 17                                | 39   | 6000                    | 600      |               |    |
| EAMM-A-M80-120G                     | EGC-HD-TB                | 75                                | 147  | 5500                    | 1370     |               |    |
| EAMM-A-M80-84AA                     | EGC-HD-TB                | 60                                | 147  | 5500                    | 944      |               |    |
| EAMM-A-M80-75GA                     | EGC-HD-TB                | 60                                | 147  | 5500                    | 1011     |               |    |
| EAMM-A-M80-80G                      | EGC-HD-TB                | 60                                | 147  | 5500                    | 771      |               |    |
| EAMM-A-M80-68GA                     | EGC-HD-TB                | 48                                | 147  | 5500                    | 842      |               |    |
| EAMM-A-M80-90GA                     | EGC-HD-TB                | 60                                | 172  | 5500                    | 1177     |               |    |
| EAMM-A-M80-115GA                    | EGC-HD-TB                | 60                                | 147  | 5500                    | 1715     |               |    |
| EAMM-A-M80-120GA                    | EGC-HD-TB                | 60                                | 192  | 5500                    | 1569     |               |    |
| EAMM-A-M80-120GB                    | EGC-HD-TB                | 60                                | 147  | 5500                    | 1744     |               |    |
| EAMM-A-M80-120GC                    | EGC-HD-TB                | 60                                | 147  | 5500                    | 2115     |               |    |

Hoja de datos

| Especificaciones técnicas generales |                  |                                   |  |                         |          |          |        |
|-------------------------------------|------------------|-----------------------------------|--|-------------------------|----------|----------|--------|
| Código de producto                  | Para eje         | Momento de giro transferible [Nm] | Momento de inercia de la masa [kgmm <sup>2</sup> ] | Revoluciones máx. [rpm] | Peso [g] | → Página |        |
| EAMM-A-N38-60G                      | ELGA-TB          | 12,5                              | 14,5   | 8000                    | 470      | 91       |        |
| EAMM-A-N38-60H                      | ELGA-TB          | 12,5                              | 14,5   | 8000                    | 460      |          |        |
| EAMM-A-N38-70A                      | ELGA-TB          | 12,5                              | 14,5   | 8000                    | 430      |          |        |
| EAMM-A-N38-87A                      | ELGA-TB          | 12,5                              | 14,5   | 8000                    | 646      |          |        |
| EAMM-A-N38-60PA                     | ELGA-TB          | 12,5                              | 14,5   | 8000                    | 439      |          |        |
| EAMM-A-N38-60RA                     | ELGA-TB          | 12,5                              | 14,5   | 8000                    | 396      |          |        |
| EAMM-A-N38-70AA                     | ELGA-TB          | 12,5                              | 14,5   | 8000                    | 461      |          |        |
| EAMM-A-N38-88A                      | ELGA-TB          | 12,5                              | 14,5   | 8000                    | 594      |          |        |
| EAMM-A-N38-90R                      | ELGA-TB          | 12,5                              | 14,5   | 8000                    | 716      |          |        |
| EAMM-A-N38-92RA                     | ELGA-TB          | 12,5                              | 14,5   | 8000                    | 810      |          |        |
| EAMM-A-N38-40G                      | ELGA-TB          | 12,5                              | 14,5   | 8000                    | 411      |          |        |
| EAMM-A-N38-50GA                     | ELGA-TB          | 12,5                              | 14,5   | 8000                    | 392      |          |        |
| EAMM-A-N38-56GA                     | ELGA-TB          | 12,5                              | 14,5   | 8000                    | 414      |          |        |
| EAMM-A-N38-70GA                     | ELGA-TB          | 12,5                              | 14,5   | 8000                    | 712      |          |        |
| EAMM-A-N38-68GA                     | ELGA-TB          | 12,5                              | 14,5   | 8000                    | 454      |          |        |
| EAMM-A-N38-72GA                     | ELGA-TB          | 12,5                              | 14,5   | 8000                    | 605      |          |        |
| EAMM-A-N48-60G                      | ELCC-TB, ELGA-TB | 12,5                              | 14,5   | 8000                    | 509      |          | 73, 91 |
| EAMM-A-N48-60H                      | ELCC-TB, ELGA-TB | 12,5                              | 14,5   | 8000                    | 470      |          |        |
| EAMM-A-N48-80G                      | ELCC-TB, ELGA-TB | 21                                | 39   | 6000                    | 1080     | 73       |        |
| EAMM-A-N48-80P                      | ELCC-TB          | 17                                | 39   | 6000                    | 852      |          |        |
| EAMM-A-N48-80PB                     | ELGA-TB          | 17                                | 39   | 6000                    | 613      | 91       |        |
| EAMM-A-N48-100A                     | ELCC-TB, ELGA-TB | 17                                | 39   | 6000                    | 1070     | 73, 91   |        |
| EAMM-A-N48-60PA                     | ELGA-TB          | 21                                | 39   | 6000                    | 558      | 91       |        |
| EAMM-A-N48-70AA                     | ELGA-TB          | 21                                | 39   | 6000                    | 592      |          |        |
| EAMM-A-N48-80P                      | ELGA-TB          | 17                                | 39   | 6000                    | 883      |          |        |
| EAMM-A-N48-80PB                     | ELGA-TB          | 17                                | 39   | 6000                    | 613      |          |        |
| EAMM-A-N48-88A                      | ELGA-TB          | 21                                | 39   | 6000                    | 807      |          |        |
| EAMM-A-N48-84AA                     | ELGA-TB          | 17                                | 39   | 6000                    | 1139     |          |        |
| EAMM-A-N48-50GA                     | ELGA-TB          | 17                                | 39   | 6000                    | 519      |          |        |
| EAMM-A-N48-56GA                     | ELGA-TB          | 21                                | 39   | 6000                    | 577      |          |        |
| EAMM-A-N48-70GA                     | ELGA-TB          | 17                                | 39   | 6000                    | 772      |          |        |
| EAMM-A-N48-75GA                     | ELGA-TB          | 17                                | 39   | 6000                    | 756      |          |        |
| EAMM-A-N48-68GA                     | ELGA-TB          | 17                                | 39   | 6000                    | 627      |          |        |
| EAMM-A-N48-72GA                     | ELGA-TB          | 17                                | 39   | 6000                    | 679      |          |        |
| EAMM-A-N48-90GA                     | ELGA-TB          | 17                                | 39   | 6000                    | 1279     |          |        |
| EAMM-A-N48-120GA                    | ELGA-TB          | 17                                | 39   | 6000                    | 1016     |          |        |
| EAMM-A-N80-80G                      | ELCC-TB, ELGA-TB | 47                                | 147  | 5500                    | 1290     |          | 73, 91 |
| EAMM-A-N80-120G                     | ELGA-TB          | 47                                | 147  | 5500                    | 1990     |          | 73     |
| EAMM-A-N80-140A                     | ELCC-TB, ELGA-TB | 47                                | 147  | 5500                    | 2070     |          | 73, 91 |
| EAMM-A-N80-150A                     | ELCC-TB, ELGA-TB | 47                                | 151  | 5500                    | 2410     | 91       |        |
| EAMM-A-N80-84AA                     | ELGA-TB          | 47                                | 147  | 5500                    | 1409     |          |        |
| EAMM-A-N80-100A                     | ELGA-TB          | 47                                | 147  | 5500                    | 1461     |          |        |
| EAMM-A-N80-70GA                     | ELGA-TB          | 48                                | 147  | 5500                    | 1289     |          |        |
| EAMM-A-N80-75GA                     | ELGA-TB          | 47                                | 147  | 5500                    | 1651     |          |        |
| EAMM-A-N80-68GA                     | ELGA-TB          | 48                                | 147  | 5500                    | 1241     |          |        |
| EAMM-A-N80-72GA                     | ELGA-TB          | 48                                | 147  | 5500                    | 1289     |          |        |
| EAMM-A-N80-90GA                     | ELGA-TB          | 47                                | 147  | 5500                    | 1698     |          |        |
| EAMM-A-N80-115GA                    | ELGA-TB          | 47                                | 147  | 5500                    | 2092     |          |        |
| EAMM-A-N80-120GA                    | ELGA-TB          | 47                                | 147  | 5500                    | 2307     |          |        |
| EAMM-A-N80-120GB                    | ELGA-TB          | 47                                | 147  | 5500                    | 2143     |          |        |
| EAMM-A-N80-120GC                    | ELGA-TB          | 47                                | 147  | 5500                    | 2514     |          |        |

## Hoja de datos

| Especificaciones técnicas generales |                            |                                   |  |                         |          |               |
|-------------------------------------|----------------------------|-----------------------------------|--|-------------------------|----------|---------------|
| Código de producto                  | Para eje                   | Momento de giro transferible [Nm] | Momento de inercia de la masa [kgmm <sup>2</sup> ] | Revoluciones máx. [rpm] | Peso [g] | → Página      |
| EAMM-A-S38-40A-G2                   | EGC-BS, EGC-HD-BS, ELGA-BS | 6,5                               | 5,87   | 8000                    | 270      | 1, 100,<br>94 |
| EAMM-A-S38-40G-G2                   | EGC-BS, EGC-HD-BS, ELGA-BS | 6,5                               | 5,87   | 8000                    | 410      |               |
| EAMM-A-S38-40P-G2                   | EGC-BS, EGC-HD-BS, ELGA-BS | 6,5                               | 5,87   | 8000                    | 280      |               |
| EAMM-A-S38-42A-G2                   | EGC-BS, EGC-HD-BS, ELGA-BS | 3,5                               | 5,87   | 8000                    | 310      |               |
| EAMM-A-S38-50GA                     | EGC-BS, EGC-HD-BS, ELGA-BS | 6,5                               | 5,87   | 8000                    | 362      |               |
| EAMM-A-S38-55A-G2                   | EGC-BS, EGC-HD-BS, ELGA-BS | 6,5                               | 5,87   | 8000                    | 340      |               |
| EAMM-A-S38-57A-G2                   | EGC-BS, EGC-HD-BS, ELGA-BS | 6,5                               | 5,87   | 8000                    | 340      |               |
| EAMM-A-S38-58AA                     | EGC-BS, EGC-HD-BS, ELGA-BS | 6,5                               | 5,87   | 8000                    | 339      |               |
| EAMM-A-S38-60AA                     | EGC-BS, EGC-HD-BS, ELGA-BS | 6,5                               | 5,87   | 8000                    | 365      |               |
| EAMM-A-S38-60R                      | EGC-BS, EGC-HD-BS, ELGA-BS | 6,5                               | 5,87   | 8000                    | 358      |               |
| EAMM-A-S38-60RA                     | EGC-BS, EGC-HD-BS, ELGA-BS | 6,5                               | 5,87   | 8000                    | 401      |               |
| EAMM-A-S38-60P-G2                   | EGC-BS, EGC-HD-BS, ELGA-BS | 6,5                               | 5,87   | 8000                    | 420      |               |
| EAMM-A-S38-67A-G2                   | EGC-BS, EGC-HD-BS, ELGA-BS | 6,5                               | 5,87   | 8000                    | 492      |               |
| EAMM-A-S48-40G-G2                   | EGC-BS, EGC-HD-BS, ELGA-BS | 12,5                              | 5,87   | 8000                    | 420      |               |
| EAMM-A-S48-50GA                     | EGC-BS, EGC-HD-BS, ELGA-BS | 12,5                              | 5,87   | 8000                    | 406      |               |
| EAMM-A-S48-55A-G2                   | EGC-BS, EGC-HD-BS, ELGA-BS | 12,5                              | 5,87   | 8000                    | 370      |               |
| EAMM-A-S48-57A-G2                   | EGC-BS, EGC-HD-BS, ELGA-BS | 6,5                               | 5,87   | 8000                    | 570      |               |
| EAMM-A-S48-58AA                     | EGC-BS, EGC-HD-BS, ELGA-BS | 12,5                              | 5,87   | 8000                    | 373      |               |
| EAMM-A-S48-60AA                     | EGC-BS, EGC-HD-BS, ELGA-BS | 12,5                              | 5,87   | 8000                    | 415      |               |
| EAMM-A-S48-60G-G2                   | EGC-BS, EGC-HD-BS, ELGA-BS | 12,5                              | 5,87   | 8000                    | 440      |               |
| EAMM-A-S48-60H-G2                   | EGC-BS, EGC-HD-BS, ELGA-BS | 12,5                              | 5,87   | 8000                    | 430      |               |
| EAMM-A-S48-60P-G2                   | EGC-BS, EGC-HD-BS, ELGA-BS | 12,5                              | 5,87   | 8000                    | 440      |               |
| EAMM-A-S48-60R                      | EGC-BS, EGC-HD-BS, ELGA-BS | 12,5                              | 5,87   | 8000                    | 478      |               |
| EAMM-A-S48-RA                       | EGC-BS, EGC-HD-BS, ELGA-BS | 12,5                              | 5,87   | 8000                    | 476      |               |
| EAMM-A-S48-70A-G2                   | EGC-BS, EGC-HD-BS, ELGA-BS | 12,5                              | 5,87   | 8000                    | 450      |               |
| EAMM-A-S48-70AA                     | EGC-BS, EGC-HD-BS, ELGA-BS | 12,5                              | 5,87   | 8000                    | 498      |               |
| EAMM-A-S48-87A-G2                   | EGC-BS, EGC-HD-BS, ELGA-BS | 12,5                              | 5,87   | 8000                    | 590      |               |
| EAMM-A-S62-60G-G2                   | EGC-BS, EGC-HD-BS, ELGA-BS | 21                                | 42,3   | 6500                    | 1110     |               |
| EAMM-A-S62-60H-G2                   | EGC-BS, EGC-HD-BS, ELGA-BS | 21                                | 42,3   | 6500                    | 1100     |               |
| EAMM-A-S62-70A-G2                   | EGC-BS, EGC-HD-BS, ELGA-BS | 17                                | 45,5   | 6000                    | 1040     |               |
| EAMM-A-S62-70GA                     | EGC-BS, EGC-HD-BS, ELGA-BS | 17                                | 34,8   | 6000                    | 1109     |               |
| EAMM-A-S62-80G-G2                   | EGC-BS, EGC-HD-BS, ELGA-BS | 17                                | 34,8   | 6000                    | 1180     |               |
| EAMM-A-S62-80P-G2                   | EGC-BS, EGC-HD-BS, ELGA-BS | 17                                | 34,8   | 6000                    | 970      |               |
| EAMM-A-S62-80PB                     | EGC-BS, EGC-HD-BS, ELGA-BS | 17                                | 34,8   | 6000                    | 978      |               |
| EAMM-A-S62-82AA                     | EGC-BS, EGC-HD-BS, ELGA-BS | 21                                | 34,8   | 6000                    | 1050     |               |
| EAMM-A-S62-84AA                     | EGC-BS, EGC-HD-BS, ELGA-BS | 17                                | 34,8   | 6000                    | 1037     |               |
| EAMM-A-S62-87A-G2                   | EGC-BS, EGC-HD-BS, ELGA-BS | 17                                | 45,5   | 6000                    | 1150     |               |
| EAMM-A-S62-100A-G2                  | EGC-BS, EGC-HD-BS, ELGA-BS | 17                                | 34,8   | 6000                    | 1240     |               |
| EAMM-A-S62-140A-G2                  | EGC-BS, EGC-HD-BS, ELGA-BS | 17                                | 34,8   | 6000                    | 2060     |               |
| EAMM-A-S62-150A-G2                  | EGC-BS, EGC-HD-BS, ELGA-BS | 17                                | 34,8   | 6000                    | 2160     |               |
| EAMM-A-S95-84AA                     | EGC-BS, EGC-HD-BS, ELGA-BS | 60                                | 128  | 5500                    | 3063     |               |
| EAMM-A-S95-90GA                     | EGC-BS, EGC-HD-BS, ELGA-BS | 60                                | 128  | 5500                    | 3201     |               |
| EAMM-A-S95-100A-G2                  | EGC-BS, EGC-HD-BS, ELGA-BS | 60                                | 128  | 5500                    | 2880     |               |
| EAMM-A-S95-140A-G2                  | EGC-BS, EGC-HD-BS, ELGA-BS | 60                                | 128  | 5500                    | 3650     |               |
| EAMM-A-S95-150A-G2                  | EGC-BS, EGC-HD-BS, ELGA-BS | 60                                | 128  | 5500                    | 3770     |               |
| EAMM-A-P3-28D-28A                   | EGSK                       | 0,2                               | 0,28   | 10000                   | 30       | 102           |
| EAMM-A-P3-28D-40P                   | EGSK                       | 0,2                               | 0,28   | 10000                   | 60       |               |
| EAMM-A-P4-28B-28A                   | EGSK                       | 0,7                               | 0,28   | 10000                   | 40       |               |
| EAMM-A-P4-28B-38AA                  | EGSK                       | 0,7                               | 0,28   | 1000                    | 59       |               |
| EAMM-A-P4-28B-40A                   | EGSK                       | 0,7                               | 0,28   | 10000                   | 50       |               |
| EAMM-A-P4-28B-40P                   | EGSK                       | 0,7                               | 0,28   | 10000                   | 50       |               |
| EAMM-A-P4-28B-40R                   | EGSK                       | 1,1                               | 0,28   | 10000                   | 71       |               |
| EAMM-A-P4-28B-40RA                  | EGSK                       | 1,1                               | 0,28   | 10000                   | 50       |               |
| EAMM-A-P4-28B-42A                   | EGSK                       | 0,7                               | 0,28   | 10000                   | 60       |               |

Hoja de datos

| Especificaciones técnicas generales |            |                                   |  |                         |          |          |
|-------------------------------------|------------|-----------------------------------|--|-------------------------|----------|----------|
| Código de producto                  | Para eje   | Momento de giro transferible [Nm] | Momento de inercia de la masa [kgmm <sup>2</sup> ] | Revoluciones máx. [rpm] | Peso [g] | → Página |
| EAMM-A-P5-28B-28A                   | EGSK       | 1,1                               | 0,28   | 10000                   | 40       | 102      |
| EAMM-A-P5-28B-38AA                  | EGSK       | 1,1                               | 0,28   | 10000                   | 59       |          |
| EAMM-A-P5-28B-40A                   | EGSK       | 1,1                               | 0,28   | 10000                   | 50       |          |
| EAMM-A-P5-28B-40P                   | EGSK       | 1,1                               | 0,28   | 10000                   | 50       |          |
| EAMM-A-P5-28B-40R                   | EGSK       | 1,1                               | 0,28   | 10000                   | 71       |          |
| EAMM-A-P5-28B-RA                    | EGSK       | 1,1                               | 0,28   | 10000                   | 49       |          |
| EAMM-A-P5-28B-42A                   | EGSK       | 1,1                               | 0,28   | 10000                   | 60       |          |
| EAMM-A-P6-38A-40A                   | EGSK       | 6,5                               | 5,87   | 8000                    | 100      |          |
| EAMM-A-P6-38A-40G                   | EGSK       | 6,5                               | 5,87   | 8000                    | 190      |          |
| EAMM-A-P6-38A-40P                   | EGSK       | 6,5                               | 5,87   | 8000                    | 110      |          |
| EAMM-A-P6-38A-42A                   | EGSK       | 3,5                               | 5,87   | 8000                    | 160      |          |
| EAMM-A-P6-38A-55A                   | EGSK       | 6,5                               | 5,87   | 8000                    | 130      |          |
| EAMM-A-P6-38A-57A                   | EGSK       | 6,5                               | 5,87   | 8000                    | 130      |          |
| EAMM-A-P6-38A-58AA                  | EGSK       | 6,5                               | 5,87   | 8000                    | 133      |          |
| EAMM-A-P6-38A-60P                   | EGSK       | 6,5                               | 5,87   | 8000                    | 210      |          |
| EAMM-A-P6-38A-60R                   | EGSK       | 6,5                               | 5,87   | 8000                    | 210      |          |
| EAMM-A-P6-38A-60RA                  | EGSK       | 6,5                               | 5,87   | 8000                    | 209      |          |
| EAMM-A-P6-38A-67A                   | EGSK       | 6,5                               | 5,87   | 8000                    | 230      |          |
| EAMM-A-P8-38A-40A                   | EGSK       | 6,5                               | 5,87   | 8000                    | 100      |          |
| EAMM-A-P8-38A-40G                   | EGSK       | 12,5                              | 5,87   | 8000                    | 190      |          |
| EAMM-A-P8-38A-40P                   | EGSK       | 12,5                              | 5,87   | 8000                    | 110      |          |
| EAMM-A-P8-38A-42A                   | EGSK       | 3,5                               | 5,87   | 8000                    | 160      |          |
| EAMM-A-P8-38A-55A                   | EGSK       | 12,5                              | 5,87   | 8000                    | 130      |          |
| EAMM-A-P8-38A-57A                   | EGSK       | 6,5                               | 5,87   | 8000                    | 130      |          |
| EAMM-A-P8-38A-58AA                  | EGSK       | 12,5                              | 5,87   | 8000                    | 185      |          |
| EAMM-A-P8-38A-60P                   | EGSK       | 12,5                              | 5,87   | 8000                    | 210      |          |
| EAMM-A-P8-38A-67A                   | EGSK       | 12,5                              | 5,87   | 8000                    | 230      |          |
| EAMM-A-P8-38A-60AA                  | EGSK       | 12,5                              | 5,87   | 8000                    | 146      |          |
| EAMM-A-P8-38A-60R                   | EGSK       | 12,5                              | 5,87   | 8000                    | 145      |          |
| EAMM-A-P8-38A-60RA                  | EGSK       | 12,5                              | 5,87   | 8000                    | 149      |          |
| EAMM-A-P8-38A-70A                   | EGSK       | 12,5                              | 5,87   | 8000                    | 200      |          |
| EAMM-A-P8-38A-87A                   | EGSK       | 12,5                              | 5,87   | 8000                    | 380      |          |
| EAMM-A-R27-40G                      | ELGG, ELGR | 2                                 | 0,445  | 10000                   | 240      | 105      |
| EAMM-A-R27-55A                      | ELGG, ELGR | 2                                 | 0,445  | 10000                   | 170      |          |
| EAMM-A-R27-57A                      | ELGG, ELGR | 1,6                               | 0,355  | 10000                   | 170      |          |
| EAMM-A-R27-67A                      | ELGG, ELGR | 2                                 | 0,445  | 10000                   | 280      |          |
| EAMM-A-R38-40G                      | ELGG, ELGR | 9                                 | 3,2  | 8000                    | 330      |          |
| EAMM-A-R38-57A                      | ELGG, ELGR | 3,6                               | 3,2  | 8000                    | 280      |          |
| EAMM-A-R38-60P                      | ELGG, ELGR | 4,4                               | 3,3  | 8000                    | 350      |          |
| EAMM-A-R38-60G                      | ELGG, ELGR | 4,4                               | 3,2  | 8000                    | 390      |          |
| EAMM-A-R38-60H                      | ELGG, ELGR | 4,4                               | 3,3  | 8000                    | 480      |          |
| EAMM-A-R38-70A                      | ELGG, ELGR | 4,4                               | 3,2  | 8000                    | 350      |          |
| EAMM-A-R38-87A                      | ELGG, ELGR | 4,4                               | 3,2  | 8000                    | 530      |          |
| EAMM-A-R48-60G                      | ELGG, ELGR | 12,5                              | 14,5   | 8000                    | 480      |          |
| EAMM-A-R48-60H                      | ELGG, ELGR | 12,5                              | 14,5   | 8000                    | 480      |          |
| EAMM-A-R48-70A                      | ELGG, ELGR | 12,5                              | 14,5   | 8000                    | 450      |          |
| EAMM-A-R48-80P                      | ELGG, ELGR | 17                                | 39   | 6000                    | 710      |          |
| EAMM-A-R48-87A                      | ELGG, ELGR | 12,5                              | 14,5   | 8000                    | 590      |          |
| EAMM-A-R48-100A                     | ELGG, ELGR | 17                                | 39   | 6000                    | 970      |          |

## Hoja de datos

| Especificaciones técnicas generales |                              |                                   |  |                         |          |          |
|-------------------------------------|------------------------------|-----------------------------------|--|-------------------------|----------|----------|
| Código de producto                  | Para eje                     | Momento de giro transferible [Nm] | Momento de inercia de la masa [kgmm <sup>2</sup> ] | Revoluciones máx. [rpm] | Peso [g] | → Página |
| EAMM-A-T42-55A                      | EGSC, ELGC-BS, ELGC-TB       | 8,5                               | 3,2  | 8000                    | 328      | 96       |
| EAMM-A-T42-57A                      | EPCC, EGSC, ELGC-BS, ELGC-TB | 6,0                               | 3,2  | 8000                    | 330      |          |
| EAMM-A-T42-58AA                     | EGSC, ELGC-BS, ELGC-TB       | 8,5                               | 3,2  | 8000                    | 310      |          |
| EAMM-A-T42-60AA                     | EPCC, EGSC, ELGC-BS, ELGC-TB | 7,5                               | 3,2  | 8000                    | 315      |          |
| EAMM-A-T42-60AB                     | EPCC, EGSC, ELGC-BS, ELGC-TB | 9,5                               | 3,2  | 8000                    | 314      |          |
| EAMM-A-T42-60P                      | EPCC, EGSC, ELGC-BS, ELGC-TB | 10                                | 3,2  | 8000                    | 330      |          |
| EAMM-A-T42-60R                      | EPCC, EGSC, ELGC-BS, ELGC-TB | 10                                | 3,2  | 8000                    | 349      |          |
| EAMM-A-T42-60RA                     | EPCC, EGSC, ELGC-BS, ELGC-TB | 10                                | 3,2  | 8000                    | 348      |          |
| EAMM-A-T42-67A                      | EGSC, ELGC-BS, ELGC-TB       | 8,5                               | 3,2  | 8000                    | 377      |          |
| EAMM-A-T42-80P                      | EPCC, EGSC, ELGC-BS, ELGC-TB | 10                                | 5,8  | 8000                    | 500      |          |
| EAMM-A-T42-87A                      | EPCC, EGSC, ELGC-BS, ELGC-TB | 10                                | 3,2  | 8000                    | 400      |          |
| EAMM-A-T46-60P                      | ELGC-BS, ELGC-TB, ELGT-BS    | 10                                | 3,2  | 8000                    | 410      |          |
| EAMM-A-T46-60R                      | ELGC-BS, ELGC-TB, ELGT-BS    | 10                                | 3,2  | 8000                    | 413      |          |
| EAMM-A-T46-60RA                     | ELGC-BS, ELGC-TB, ELGT-BS    | 10                                | 3,2  | 8000                    | 412      |          |
| EAMM-A-T46-67A                      | ELGC-BS, ELGC-TB, ELGT-BS    | 8,5                               | 3,2  | 8000                    | 478      |          |
| EAMM-A-T46-70A                      | ELGC-BS, ELGC-TB, ELGT-BS    | 10                                | 3,2  | 8000                    | 574      |          |
| EAMM-A-T46-70AA                     | ELGC-BS, ELGC-TB, ELGT-BS    | 10                                | 3,2  | 8000                    | 601      |          |
| EAMM-A-T46-80P                      | ELGC-BS, ELGC-TB, ELGT-BS    | 10                                | 5,8  | 8000                    | 840      |          |
| EAMM-A-T46-80PA                     | ELGC-BS, ELGC-TB, ELGT-BS    | 10                                | 7,5  | 8000                    | 917      |          |
| EAMM-A-T46-80PB                     | ELGC-BS, ELGC-TB, ELGT-BS    | 10                                | 7,9  | 8000                    | 923      |          |
| EAMM-A-T46-85AA                     | ELGC-BS, ELGC-TB, ELGT-BS    | 10                                | 3,2  | 8000                    | 817      |          |
| EAMM-A-T46-57A                      | ELGC-BS, ELGC-TB, ELGT-BS    | 6                                 | 3,2  | 8000                    | 395      |          |
| EAMM-A-T46-87A                      | ELGC-BS, ELGC-TB, ELGT-BS    | 10                                | 3,2  | 8000                    | 630      |          |
| EAMM-A-T46-100A                     | ELGC-BS, ELGC-TB, ELGT-BS    | 10                                | 5,8  | 8000                    | 1080     |          |
| EAMM-A-V20-28A                      | EPCC, EGSC                   | 0,2                               | 0,022  | 10000                   | 27       |          |
| EAMM-A-V20-28AA                     | EPCC, EGSC                   | 0,2                               | 0,022  | 10000                   | 25       |          |
| EAMM-A-V25-38AA                     | EPCC, EGSC, ELGC-BS          | 0,5                               | 0,19   | 10000                   | 94       |          |
| EAMM-A-V25-40P                      | EPCC, EGSC, ELGC-BS          | 0,5                               | 0,19   | 10000                   | 90       |          |
| EAMM-A-V25-40R                      | EPCC, EGSC, ELGC-BS          | 0,5                               | 0,19   | 10000                   | 107      |          |
| EAMM-A-V25-40RA                     | EPCC, EGSC, ELGC-BS          | 0,5                               | 0,19   | 10000                   | 94       |          |
| EAMM-A-V25-42A                      | EPCC, EGSC, ELGC-BS          | 0,5                               | 0,19   | 10000                   | 83       |          |
| EAMM-A-V25-42AB                     | EPCC, EGSC, ELGC-BS          | 0,5                               | 0,19   | 10000                   | 75       |          |
| EAMM-A-V32-38AA                     | EPCC, EGSC, ELGC-BS, ELGC-TB | 1,5                               | 0,18   | 10000                   | 112      |          |
| EAMM-A-V32-40P                      | EPCC, EGSC, ELGC-BS, ELGC-TB | 1,5                               | 0,19   | 10000                   | 110      |          |
| EAMM-A-V32-40R                      | EPCC, EGSC, ELGC-BS, ELGC-TB | 1,5                               | 0,19   | 10000                   | 131      |          |
| EAMM-A-V32-40RA                     | EPCC, EGSC, ELGC-BS, ELGC-TB | 1,5                               | 0,19   | 10000                   | 114      |          |
| EAMM-A-V32-42A                      | EPCC, EGSC, ELGC-BS, ELGC-TB | 1,0                               | 0,19   | 10000                   | 120      |          |
| EAMM-A-V32-42AB                     | EPCC, EGSC, ELGC-BS, ELGC-TB | 1,0                               | 0,19   | 10000                   | 130      |          |
| EAMM-A-V32-57A                      | EPCC, EGSC, ELGC-BS, ELGC-TB | 1,5                               | 0,19   | 10000                   | 180      |          |
| EAMM-A-V32-58AA                     | EPCC, EGSC, ELGC-BS, ELGC-TB | 1,5                               | 1,06   | 10000                   | 1192     |          |
| EAMM-A-V32-60AA                     | EPCC, EGSC, ELGC-BS, ELGC-TB | 1,5                               | 0,19   | 10000                   | 203      |          |
| EAMM-A-V32-60P                      | EPCC, EGSC, ELGC-BS, ELGC-TB | 1,5                               | 1,00   | 10000                   | 210      |          |
| EAMM-A-V32-60PA                     | EPCC, EGSC, ELGC-BS, ELGC-TB | 1,5                               | 1,00   | 10000                   | 243      |          |
| EAMM-A-V32-60RA                     | EPCC, EGSC, ELGC-BS, ELGC-TB | 1,5                               | 1,00   | 10000                   | 243      |          |
| EAMM-A-X48-57A                      | EXCM, EXCH                   | 7,5                               | 6,1  | 8000                    | 614      | 58       |
| EAMM-A-X48-80P                      | EXCM, EXCH                   | 17                                | 34,8   | 6000                    | 821      |          |
| EAMM-A-X62-100A                     | EXCH                         | 47                                | 151  | 5500                    | 1428     |          |
| EAMM-A-X62-150A                     | EXCH                         | 47                                | 151  | 5500                    | 2340     |          |
| EAMM-A-Y62-100A                     | EXCT                         | 17                                | 39   | 6000                    | 1047     | 59       |

## Hoja de datos

| Condiciones de funcionamiento y del entorno           |      |   |
|---|------|---|
| Temperatura ambiente                                  | [°C] | -10 ... +60                                       |
| Temperatura de almacenamiento                         | [°C] | -25 ... +60                                       |
| Grado de protección <sup>1)</sup>                     |      |   |
| EAMM-A-...  |      | IP40  |
| EAMM-A-...-S1   |      | IP65  |
| Humedad relativa del aire                             | [%]  | 0 ... 95  |
| Clase de resistencia a la corrosión CRC <sup>2)</sup> |      | 1   |
| Nota sobre los materiales                             |      | En conformidad con la Directiva 2002/95/CE (RoHS) |
| Conformidad PWIS                                      |      |   |
| EAMM-A-...  |      | VDMA24364-B2-L                                    |
| EAMM-A-D19-...  |      | VDMA24364-Zona III                                |
| EAMM-A-D-...-S1                                       |      | VDMA24364-Zona III                                |

1) Únicamente en combinación con el motor y el eje montados

2) Clase de resistencia a la corrosión CRC 1 según la norma Festo FN 940070

Baja exposición a la corrosión. Aplicación en interiores secos o como protección para el almacenamiento y el transporte. También es válido para piezas situadas bajo cubiertas, en zonas internas no visibles, o para piezas cubiertas en la aplicación concreta (p. ej., pernos de accionamiento).



Hoja de datos

Dimensiones (representación a modo de ejemplo)

Descarga de datos CAD → [www.festo.com](http://www.festo.com)

ELCC-TB-...

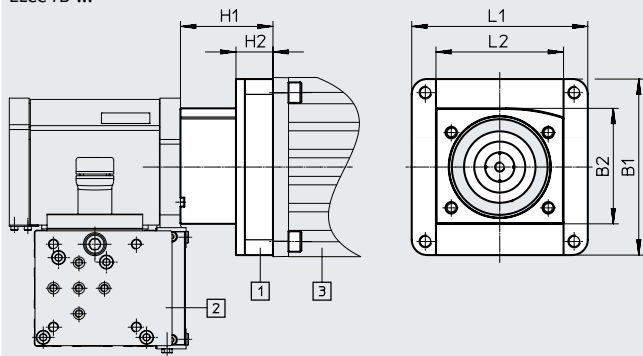

Disposición de los componentes:

- [1] Conjunto de sujeción axial
- [2] Eje en voladizo
- [3] Motor

| Código de producto | B1  | B2  | H1   | H2   | L1   | L2   |
|--------------------|-----|-----|------|------|------|------|
| EAMM-A-N48-80P     | 84  | 56  | 53,5 | 39,5 | 84   | 65   |
| EAMM-A-N48-100A    | 100 | 65  | 59   | 31,9 | 100  | 61   |
| EAMM-A-N80-140A    | 138 | 100 | 72,5 | 29   | 138  | 90,5 |
| EAMM-A-N48-60H     | 66  | 65  | 60   | 61   | 53,1 | 26   |
| EAMM-A-N48-80G     | 100 | 65  | 100  | 61   | 59,1 | 32   |
| EAMM-A-N80-80G     | 100 | 100 | 100  | 90,5 | 62,5 | 19   |
| EAMM-A-L95-80G-G2  | 140 | 140 | 140  | 120  | 66   | 17   |
| EAMM-A-L95-120G-G2 | 114 | 140 | 114  | 120  | 81   | 32   |

Referencias de pedido: piezas individuales

| Conjunto de sujeción axial     | Compuesto por:                 |                                  |                                |                                |
|--------------------------------|--------------------------------|----------------------------------|--------------------------------|--------------------------------|
|                                | Brida del motor                | Acoplamiento                     | Caja de acoplamiento           | Juego de tornillos             |
|                                |                                |                                  |                                |                                |
| N.º art.<br>Código de producto | N.º art.<br>Código de producto | N.º art.<br>Código de producto   | N.º art.<br>Código de producto | N.º art.<br>Código de producto |
| 8063592<br>EAMM-A-N48-80P      | -                              | 558002<br>EAMD-42-40-19-16X25    | 5204317<br>EAMK-A-N48-80P      | -                              |
| 1201894<br>EAMM-A-N48-100A     | 1201924<br>EAMF-A-48C-100A     | 558002<br>EAMD-42-40-19-16X25    | 1345949<br>EAMK-A-N48-48C      | 1201874<br>EAHM-L5-M6-50       |
| 1201691<br>EAMM-A-N80-140A     | 1190796<br>EAMF-A-80A-140A     | 558005<br>EAMD-56-46-24-23X27    | 1345953<br>EAMK-A-N80-80A      | 1201751<br>EAHM-L5-M8-75       |
| 1456618<br>EAMM-A-N48-60H      | 1460111<br>EAMF-A-48C-60G/H    | 1377840<br>EAMD-32-32-14-16X20   | 1345949<br>EAMK-A-N48-48C      | 4984529<br>EAHM-L5-M6-45       |
| 1258793<br>EAMM-A-N48-80G      | 1190375<br>EAMF-A-48C-80G      | 1781043<br>EAMD-42-40-20-16X25-U | 1345949<br>EAMK-A-N48-48C      | 1201874<br>EAHM-L5-M6-50       |
| 2372096<br>EAMM-A-N80-80G      | 2372201<br>EAMF-A-80A-80G      | 558004<br>EAMD-56-46-20-23X27    | 1345953<br>EAMK-A-N80-80A      | 1201712<br>EAHM-L5-M8-60       |
| 3660191<br>EAMM-A-L95-80G-G2   | 3305700<br>EAMF-A-95B-80G      | 3717812<br>EAMD-67-51-20-32X32-U | 3712650<br>EAMK-A-L9595A/BG2   | -                              |
| 3659941<br>EAMM-A-L95-120G-G2  | 3659724<br>EAMF-A-95A-120G-G2  | 558006<br>EAMD-75-125-32X32-U    | 3712650<br>EAMK-A-L95-95A/BG2  | 567496<br>EAHM-L2-M8-70        |

Hoja de datos

Dimensiones (representación a modo de ejemplo)

Descarga de datos CAD → [www.festo.com](http://www.festo.com)

EGSL...

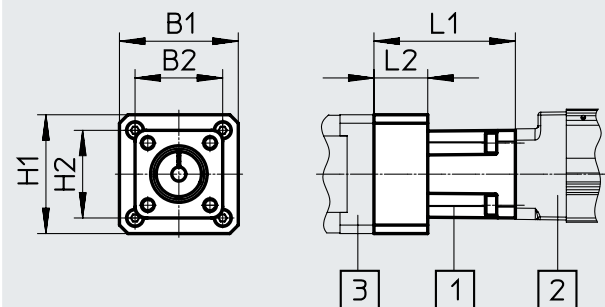

Disposición de los componentes:

- [1] Conjunto de sujeción axial
- [2] Minicarro
- [3] Motor

ESBF... con grado de protección IP40

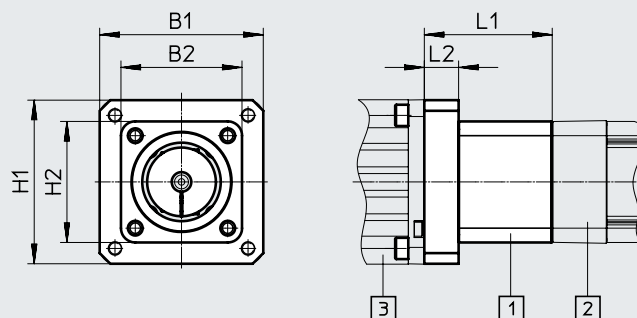

Disposición de los componentes:

- [1] Conjunto de sujeción axial
- [2] Cilindro eléctrico
- [3] Motor

ERMB...

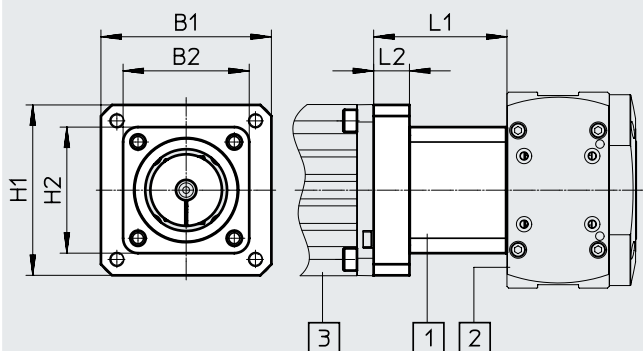

Disposición de los componentes:

- [1] Conjunto de sujeción axial
- [2] Módulo giratorio
- [3] Motor

EHMB...

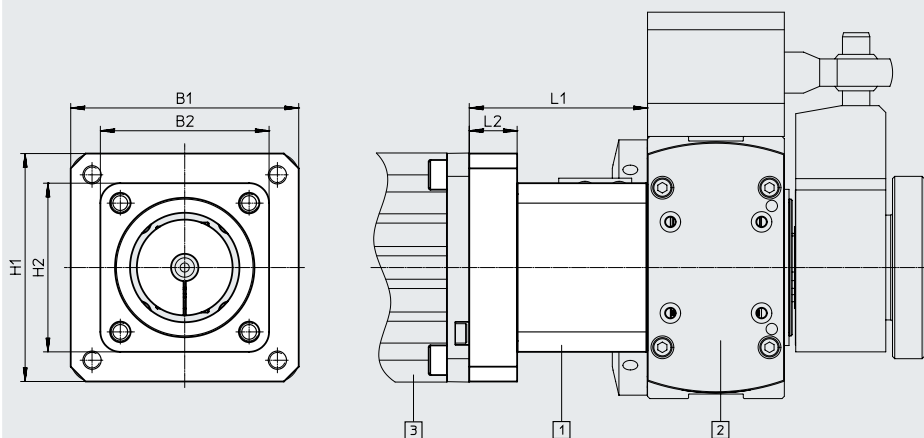

Disposición de los componentes:

- [1] Conjunto de sujeción axial
- [2] Módulo giratorio y lineal
- [3] Motor

## Hoja de datos

| Código de producto | B1   | B2   | H1   | H2   | L1   | L2   |
|--------------------|------|------|------|------|------|------|
| EAMM-A-D19-28A     | 30   | 31   | 30   | 31   | 46,2 | 15   |
| EAMM-A-D19-38AA    | 38   | 31   | 38   | 31   | 51,2 | 20   |
| EAMM-A-D19-40A     | 40   | 31   | 40   | 31   | 42,7 | 11,5 |
| EAMM-A-D19-40P     | 39,7 | 31   | 39,7 | 31   | 45,7 | 14,5 |
| EAMM-A-D19-40R     | 40   | 31   | 40   | 31   | 51,2 | 20   |
| EAMM-A-D19-42A     | 42   | 31   | 42   | 31   | 50   | 19   |
| EAMM-A-D32-35A-40A | –    | 40   | –    | 40   | 46   | –    |
| EAMM-A-D32-35A-40P | –    | 39,7 | –    | 39,7 | 49,5 | –    |
| EAMM-A-D32-40A     | 40   | 45   | 40   | 45   | 39,8 | 8,3  |
| EAMM-A-D32-40G     | 60   | 45   | 60   | 45   | 62,5 | 24   |
| EAMM-A-D32-40P     | 39,7 | 45   | 39,7 | 45   | 44   | 12,5 |
| EAMM-A-D32-40R     | 53,5 | 45   | 53,5 | 45   | 49,8 | 11,1 |
| EAMM-A-D32-42A     | 42   | 45   | 42   | 45   | 48   | 5    |
| EAMM-A-D32-50GA    | 62   | 45   | 62   | 45   | 62,5 | 31,5 |
| EAMM-A-D32-55A     | 55   | 45   | 55   | 45   | 49,2 | 10,5 |
| EAMM-A-D32-57A     | 56,4 | 45   | 56,4 | 45   | 50,5 | 12   |
| EAMM-A-D32-58AA    | 58   | 45   | 58   | 45   | 51,2 | 12,5 |
| EAMM-A-D32-60AA    | 60   | 45   | 60   | 45   | 50,7 | 12   |
| EAMM-A-D32-60G     | 75   | 45   | 75   | 45   | 66,5 | 28   |
| EAMM-A-D32-60H     | 75   | 45   | 75   | 45   | 66,5 | 28   |
| EAMM-A-D32-60P     | 61,4 | 45   | 61,4 | 45   | 59,7 | 21   |
| EAMM-A-D32-60R     | 62   | 45   | 62   | 45   | 51   | 20   |
| EAMM-A-D32-60RA    | 62   | 45   | 62   | 45   | 51   | 20   |
| EAMM-A-D32-67A     | 67   | 45   | 67   | 45   | 54,6 | 16   |
| EAMM-A-D40-40G     | 50   | 53,5 | 50   | 53,5 | 55,5 | 17   |
| EAMM-A-D40-40G-G2  | 60   | 53,5 | 60   | 53,5 | 62,5 | 24   |
| EAMM-A-D40-50GA    | 62   | 54   | 62   | 54   | 62,5 | 31,5 |
| EAMM-A-D40-55A     | 55   | 53,5 | 55   | 53,5 | 49,2 | 10,5 |
| EAMM-A-D40-57A     | 56,4 | 53,5 | 56,4 | 53,5 | 50,5 | 12   |
| EAMM-A-D40-58AA    | 58   | 54,8 | 58   | 54,8 | 51,2 | 12,5 |
| EAMM-A-D40-60AA    | 60   | 54,8 | 60   | 54,8 | 50,7 | 12   |
| EAMM-A-D40-60G     | 75   | 53,5 | 75   | 53,5 | 66,5 | 28   |
| EAMM-A-D40-60H     | 75   | 53,5 | 75   | 53,5 | 66,5 | 28   |
| EAMM-A-D40-60P     | 61,4 | 53,5 | 61,4 | 53,5 | 59,7 | 21   |
| EAMM-A-D40-60R     | 62   | 54   | 62   | 54   | 51   | 20   |
| EAMM-A-D40-60RA    | 62   | 54   | 62   | 54   | 51   | 20   |
| EAMM-A-D40-67A     | 67   | 53,5 | 67   | 53,5 | 54,6 | 16   |
| EAMM-A-D40-70A     | 70   | 53,5 | 70   | 53,5 | 52   | 13,5 |
| EAMM-A-D40-70AA    | 72   | 54,8 | 72   | 54,8 | 51,5 | 13   |
| EAMM-A-D40-87A     | 85,8 | 53,5 | 85,8 | 53,5 | 54   | 15,5 |

Hoja de datos

Dimensiones (representación a modo de ejemplo)

Descarga de datos CAD → [www.festo.com](http://www.festo.com)

EGSL...

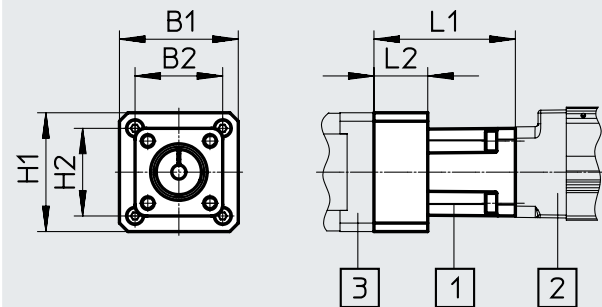

Disposición de los componentes:

- [1] Conjunto de sujeción axial
- [2] Minicarro
- [3] Motor

ESBF... con grado de protección IP40

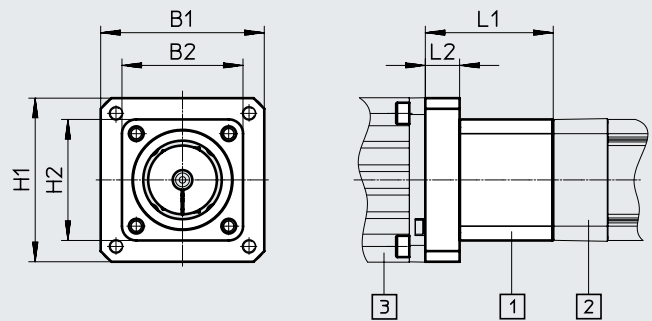

Disposición de los componentes:

- [1] Conjunto de sujeción axial
- [2] Cilindro eléctrico
- [3] Motor

ERMB...

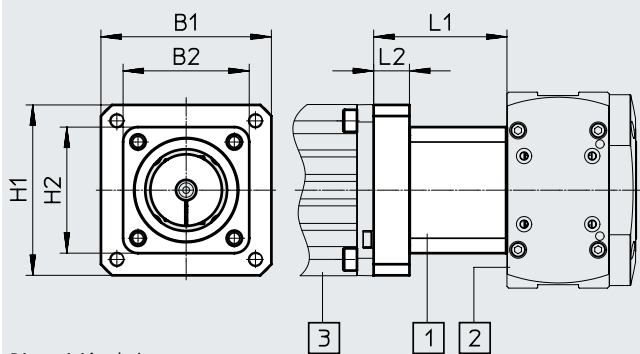

Disposición de los componentes:

- [1] Conjunto de sujeción axial
- [2] Módulo giratorio
- [3] Motor

EHMB...

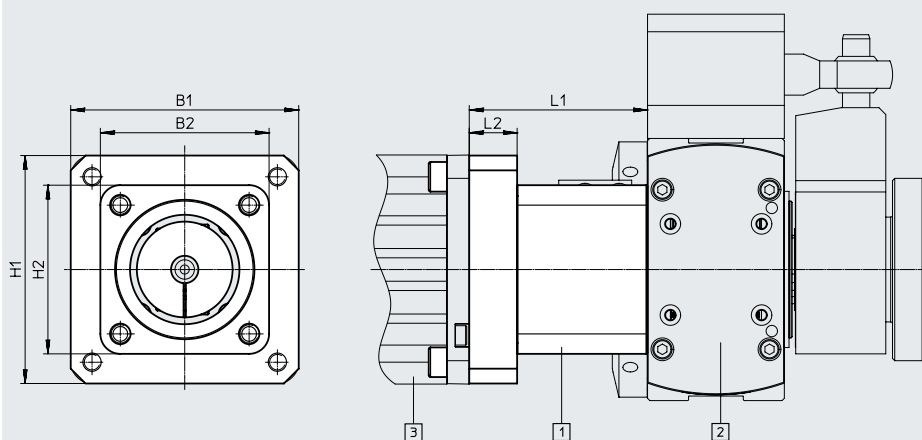

Disposición de los componentes:

- [1] Conjunto de sujeción axial
- [2] Módulo giratorio y lineal
- [3] Motor

## Hoja de datos

| Código de producto | B1    | B2  | H1    | H2  | L1    | L2   |
|--------------------|-------|-----|-------|-----|-------|------|
| EAMM-A-D50-60G     | 90    | 74  | 90    | 74  | 87,7  | 35   |
| EAMM-A-D50-60H     | 90    | 74  | 90    | 74  | 87,7  | 35   |
| EAMM-A-D50-70A     | 70    | 74  | 70    | 74  | 68,2  | 16,2 |
| EAMM-A-D50-70GA    | 85,8  | 65  | 85,8  | 65  | 83,7  | 31,5 |
| EAMM-A-D50-80G     | 104   | 74  | 104   | 74  | 92,4  | 30   |
| EAMM-A-D50-80P     | 81,3  | 74  | 81,3  | 74  | 79,7  | 17,5 |
| EAMM-A-D50-80PB    | 81,3  | 65  | 81,3  | 65  | 79,7  | 17,5 |
| EAMM-A-D50-82AA    | 82    | 65  | 82    | 65  | 68,2  | 16   |
| EAMM-A-D50-84AA    | 96    | 65  | 96    | 65  | 79,7  | 17,5 |
| EAMM-A-D50-87A     | 85,8  | 74  | 85,8  | 74  | 69,7  | 17,5 |
| EAMM-A-D50-100A    | 100   | 74  | 100   | 74  | 84,2  | 21,5 |
| EAMM-A-D60-60G     | 70    | 74  | 70    | 74  | 71,4  | 24   |
| EAMM-A-D60-60G-G2  | 90    | 74  | 90    | 74  | 82,4  | 35   |
| EAMM-A-D60-60H     | 90    | 74  | 90    | 74  | 82,4  | 35   |
| EAMM-A-D60-70A     | 70    | 74  | 70    | 74  | 63,2  | 16   |
| EAMM-A-D60-80G     | 104   | 74  | 104   | 74  | 87,4  | 30   |
| EAMM-A-D60-80P     | 81,3  | 74  | 81,3  | 74  | 74,7  | 17,5 |
| EAMM-A-D60-80PB    | 81,3  | 74  | 81,3  | 74  | 74,7  | 17,5 |
| EAMM-A-D60-84AA    | 96    | 74  | 96    | 74  | 74,7  | 17,5 |
| EAMM-A-D60-92RA    | 90    | 74  | 90    | 74  | 75    | 28   |
| EAMM-A-D60-87A     | 85,8  | 74  | 85,8  | 74  | 64,7  | 17,5 |
| EAMM-A-D60-90GA    | 104   | 75  | 104   | 75  | 93,9  | 38,5 |
| EAMM-A-D60-100A    | 100   | 74  | 100   | 74  | 78,2  | 21   |
| EAMM-A-D80-80G     | 104   | 100 | 104   | 100 | 102   | 30   |
| EAMM-A-D80-84AA    | 100   | 100 | 100   | 100 | 85,2  | 13   |
| EAMM-A-D80-90GA    | 104   | 100 | 104   | 100 | 108,5 | 36,5 |
| EAMM-A-D80-100A    | 100   | 100 | 100   | 100 | 92    | 20   |
| EAMM-A-D80-140A    | 140,5 | 100 | 140,5 | 100 | 102   | 30   |
| EAMM-A-D80-150A    | 151   | 100 | 151   | 100 | 102   | 30   |
| EAMM-A-D100-100A   | 100   | 112 | 100   | 112 | 99,5  | 20   |
| EAMM-A-D100-120G   | 143   | 112 | 143   | 112 | 113,5 | 34   |
| EAMM-A-D100-140A   | 140,5 | 112 | 140,5 | 112 | 109,5 | 30   |
| EAMM-A-D100-150A   | 151   | 109 | 151   | 109 | 102   | 30   |

Hoja de datos

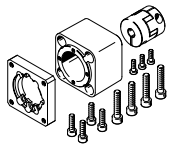
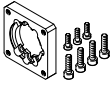
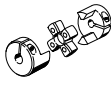
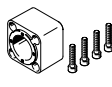
| Referencias de pedido: piezas individuales  |   |  |   |
|---|---|--|---|
| Conjunto de sujeción axial  | Compuesto por:  |  |   |
|   | Brida del motor   | Acoplamiento   | Caja de acoplamiento  |
|  |  |  |  |
| N.º art.<br>Código de producto  | N.º art.<br>Código de producto  | N.º art.<br>Código de producto   | N.º art.<br>Código de producto  |
| 1081659<br>EAMM-A-D19-28A   | 1087613<br>EAMF-A-28D-28A   | 562676<br>EAMC-16-20-5-5   | 1087585<br>EAMK-A-D19-28D   |
| 1199152<br>EAMM-A-D19-40A   | 1199144<br>EAMF-A-28D-40A   | 543419<br>EAMC-16-20-5-6   | 1087585<br>EAMK-A-D19-28D   |
| 1981953<br>EAMM-A-D19-40P   | 1982014<br>EAMF-A-28D-40P   | 562677<br>EAMC-16-20-5-8   | 1087585<br>EAMK-A-D19-28D   |
| 1087642<br>EAMM-A-D19-42A   | 1087630<br>EAMF-A-28D-42A   | 562676<br>EAMC-16-20-5-5   | 1087585<br>EAMK-A-D19-28D   |
| 560281<br>EAMM-A-D32-35A-40A  | –   | 558312<br>EAMC-30-32-6-6   | 560280<br>EAMK-A-D32-35A-40A  |
| 2207441<br>EAMM-A-D32-35A-40P   | –   | 533708<br>EAMC-30-32-6-8   | 2207509<br>EAMK-A-D32-35A-40P   |
| 543147<br>EAMM-A-D32-40A  | 552163<br>EAMF-A-28B-40A  | 543420<br>EAMC-16-20-6-6   | 552155<br>EAMK-A-D32-28B  |
| 1454238<br>EAMM-A-D32-40G   | 1460095<br>EAMF-A-44C-40G-S1  | 562681<br>EAMC-30-32-6-10  | 551006<br>EAMK-A-D32-44A/C  |
| ★ 1976465<br>EAMM-A-D32-40P   | 1976704<br>EAMF-A-28B-40P   | 1232854<br>EAMC-16-20-6-8  | 552155<br>EAMK-A-D32-28B  |
| ★ 543148<br>EAMM-A-D32-42A  | 552164<br>EAMF-A-28B-42A  | 543419<br>EAMC-16-20-5-6   | 552155<br>EAMK-A-D32-28B  |
| 550979<br>EAMM-A-D32-55A  | 529942<br>EAMF-A-44A/B-55A  | 551003<br>EAMC-30-32-6-9   | 551006<br>EAMK-A-D32-44A/C  |
| ★ 550980<br>EAMM-A-D32-57A  | 530081<br>EAMF-A-44A/B-57A  | 551002<br>EAMC-30-32-6-6.35  | 551006<br>EAMK-A-D32-44A/C  |
| 2946758<br>EAMM-A-D32-60G   | 1460105<br>EAMF-A-44C-60G/H-S1  | 318577<br>EAMC-30-32-6-11  | 551006<br>EAMK-A-D32-44A/C  |
| 2946760<br>EAMM-A-D32-60H   | 1460105<br>EAMF-A-44C-60G/H-S1  | 1233256<br>EAMC-30-32-6-14   | 551006<br>EAMK-A-D32-44A/C  |
| ★ 1956054<br>EAMM-A-D32-60P   | 1956846<br>EAMF-A-44C-60P   | 1233256<br>EAMC-30-32-6-14   | 551006<br>EAMK-A-D32-44A/C  |
| 1454239<br>EAMM-A-D32-67A   | 1476305<br>EAMF-A-44A/B/C-67A-S1  | 551003<br>EAMC-30-32-6-9   | 551006<br>EAMK-A-D32-44A/C  |

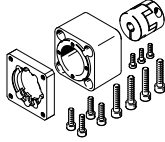
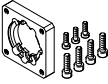
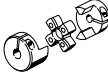
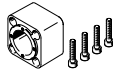

## Hoja de datos

| Referencias de pedido: piezas individuales  |   |  |   |
|---|---|--|---|
| Conjunto de sujeción axial  | Compuesto por:  |  |   |
|   | Brida del motor   | Acoplamiento   | Caja de acoplamiento  |
|  |  |  |  |
| N.º art.<br>Código de producto  | N.º art.<br>Código de producto  | N.º art.<br>Código de producto   | N.º art.<br>Código de producto  |
| ★ 560282<br>EAMM-A-D40-40G  | 550986<br>EAMF-A-44A/B-40G  | 558029<br>EAMC-30-32-8-10  | 552157<br>EAMK-A-D40-44A/C  |
| 2256398<br>EAMM-A-D40-40G-G2  | 1460095<br>EAMF-A-44C-40G-S1  | 558029<br>EAMC-30-32-8-10  | 552157<br>EAMK-A-D40-44A/C  |
| 543153<br>EAMM-A-D40-55A  | 529942<br>EAMF-A-44A/B-55A  | 543423<br>EAMC-30-32-8-9   | 552157<br>EAMK-A-D40-44A/C  |
| ★ 543154<br>EAMM-A-D40-57A  | 530081<br>EAMF-A-44A/B-57A  | 543421<br>EAMC-30-32-6.35-8  | 552157<br>EAMK-A-D40-44A/C  |
| 2256400<br>EAMM-A-D40-60G   | 1460105<br>EAMF-A-44C-60G/H-S1  | 551004<br>EAMC-30-32-8-11  | 552157<br>EAMK-A-D40-44A/C  |
| 1454242<br>EAMM-A-D40-60H   | 1460105<br>EAMF-A-44C-60G/H-S1  | 562682<br>EAMC-30-32-8-14  | 552157<br>EAMK-A-D40-44A/C  |
| ★ 1977000<br>EAMM-A-D40-60P   | 1956846<br>EAMF-A-44C-60P   | 562682<br>EAMC-30-32-8-14  | 552157<br>EAMK-A-D40-44A/C  |
| 1454243<br>EAMM-A-D40-67A   | 1476305<br>EAMF-A-44A/B/C-67A-S1  | 543423<br>EAMC-30-32-8-9   | 552157<br>EAMK-A-D40-44A/C  |
| 550981<br>EAMM-A-D40-70A  | 529943<br>EAMF-A-44A/B-70A  | 551004<br>EAMC-30-32-8-11  | 552157<br>EAMK-A-D40-44A/C  |
| ★ 550982<br>EAMM-A-D40-87A  | 530082<br>EAMF-A-44A/B-87A  | 551004<br>EAMC-30-32-8-11  | 552157<br>EAMK-A-D40-44A/C  |
| 2733786<br>EAMM-A-D50-60G   | 2256289<br>EAMF-A-64B-60G/H-S1  | 543424<br>EAMC-42-50-11-12   | 2733780<br>EAMK-A-D50-64B   |
| 2733796<br>EAMM-A-D50-60H   | 2256289<br>EAMF-A-64B-60G/H-S1  | 1455671<br>EAMC-42-50-12-14  | 2733780<br>EAMK-A-D50-64B   |
| 2733783<br>EAMM-A-D50-70A   | 529945<br>EAMF-A-64A/B-70A  | 543424<br>EAMC-42-50-11-12   | 2733780<br>EAMK-A-D50-64B   |
| 2733787<br>EAMM-A-D50-80G   | 2843290<br>EAMF-A-64C-80G-S1  | 2138701<br>EAMC-42-50-12-20  | 2836865<br>EAMK-A-D50-64C   |
| ★ 2733785<br>EAMM-A-D50-80P   | 1977113<br>EAMF-A-64A/C-80P   | 551005<br>EAMC-42-50-12-19   | 2836865<br>EAMK-A-D50-64C   |
| ★ 2733781<br>EAMM-A-D50-87A   | 533140<br>EAMF-A-64A/B-87A  | 543424<br>EAMC-42-50-11-12   | 2733780<br>EAMK-A-D50-64B   |
| ★ 2733784<br>EAMM-A-D50-100A  | 529947<br>EAMF-A-64A/C/D-100A   | 551005<br>EAMC-42-50-12-19   | 2836865<br>EAMK-A-D50-64C   |

Programa básico de Festo



Generalmente, listo para envío desde fábrica en 24 h

Generalmente, listo para envío desde fábrica en 5 días

Hoja de datos

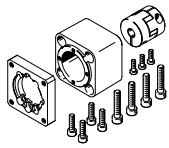
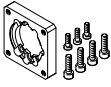
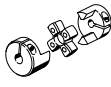
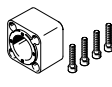
| Referencias de pedido: piezas individuales  |   |  |   |
|---|---|--|---|
| Conjunto de sujeción axial  | Compuesto por:  |  |   |
|   | Brida del motor   | Acoplamiento   | Caja de acoplamiento  |
|  |  |  |  |
| N.º art.<br>Código de producto  | N.º art.<br>Código de producto  | N.º art.<br>Código de producto   | N.º art.<br>Código de producto  |
| ★ 560283<br>EAMM-A-D60-60G  | 550987<br>EAMF-A-64A/B-60G/H  | 543424<br>EAMC-42-50-11-12   | 552160<br>EAMK-A-D60-64B  |
| 2256696<br>EAMM-A-D60-60G-G2  | 2256289<br>EAMF-A-64B-60G/H-S1  | 543424<br>EAMC-42-50-11-12   | 552160<br>EAMK-A-D60-64B  |
| 1454245<br>EAMM-A-D60-60H   | 2256289<br>EAMF-A-64B-60G/H-S1  | 1455671<br>EAMC-42-50-12-14  | 552160<br>EAMK-A-D60-64B  |
| 543161<br>EAMM-A-D60-70A  | 529945<br>EAMF-A-64A/B-70A  | 543424<br>EAMC-42-50-11-12   | 552160<br>EAMK-A-D60-64B  |
| 1499402<br>EAMM-A-D60-80G   | 2843290<br>EAMF-A-64C-80G-S1  | 2138701<br>EAMC-42-50-12-20  | 551007<br>EAMK-A-D60-64C  |
| ★ 1977073<br>EAMM-A-D60-80P   | 1977113<br>EAMF-A-64A/C-80P   | 551005<br>EAMC-42-50-12-19   | 551007<br>EAMK-A-D60-64C  |
| ★ 543162<br>EAMM-A-D60-87A  | 533140<br>EAMF-A-64A/B-87A  | 543424<br>EAMC-42-50-11-12   | 552160<br>EAMK-A-D60-64B  |
| ★ 550983<br>EAMM-A-D60-100A   | 529947<br>EAMF-A-64A/C/D-100A   | 551005<br>EAMC-42-50-12-19   | 551007<br>EAMK-A-D60-64C  |
| 2946763<br>EAMM-A-D80-80G   | 2933286<br>EAMF-A-77A-80G-S1  | 3181801<br>EAMC-56-58-19-20  | 1593627<br>EAMK-A-D80-77A   |
| 1589665<br>EAMM-A-D80-100A  | 1593628<br>EAMF-A-77A-100A  | 1485673<br>EAMC-56-58-19-19  | 1593627<br>EAMK-A-D80-77A   |
| 1588299<br>EAMM-A-D80-140A  | 1593636<br>EAMF-A-77A-140A  | 1485674<br>EAMC-56-58-19-24  | 1593627<br>EAMK-A-D80-77A   |
| 8157273<br>EAMM-A-D80-150A  | –   | 1485674<br>EAMC-56-58-19-24  | 8159894<br>EAMK-A-D80-150A  |
| 3356796<br>EAMM-A-D100-100A   | 1593628<br>EAMF-A-77A-100A  | 1485674<br>EAMC-56-58-19-24  | 1593914<br>EAMK-A-D100-77A/B  |
| 2449341<br>EAMM-A-D100-120G   | 2449380<br>EAMF-A-77B-120G-S1   | 3187895<br>EAMC-67-62-24-25  | 1593914<br>EAMK-A-D100-77A/B  |
| 1588349<br>EAMM-A-D100-140A   | 1593636<br>EAMF-A-77A-140A  | 1451407<br>EAMC-67-62-24-24  | 1593914<br>EAMK-A-D100-77A/B  |
| 8157275<br>EAMM-A-D100-150A   | –   | 1451407<br>EAMC-67-62-24-24  | 8159895<br>EAMK-A-D100-150A   |





Hoja de datos

Dimensiones (representación a modo de ejemplo)

Descarga de datos CAD → [www.festo.com](http://www.festo.com)

ESBF... con grado de protección IP65

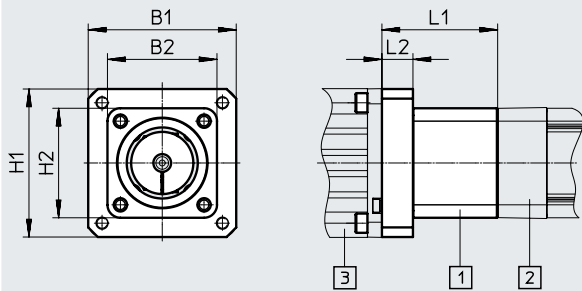

Disposición de los componentes:

- [1] Conjunto de sujeción axial
- [2] Cilindro eléctrico
- [3] Motor

| Código de producto  | B1    | B2   | H1    | H2   | L1    | L2   |
|---------------------|-------|------|-------|------|-------|------|
| EAMM-A-D32-40A-S1   | 40    | 45   | 40    | 45   | 41,3  | 8,8  |
| EAMM-A-D32-40G-S1   | 60    | 45   | 60    | 45   | 62,5  | 24   |
| EAMM-A-D32-40P-S1   | 39,7  | 45   | 39,7  | 45   | 45,5  | 13   |
| EAMM-A-D32-42A-S1   | 42    | 45   | 42    | 45   | 49,5  | 5,5  |
| EAMM-A-D32-55A-S1   | 55    | 45   | 55    | 45   | 50,7  | 11   |
| EAMM-A-D32-57A-S1   | 56,4  | 45   | 56,4  | 45   | 52    | 12,5 |
| EAMM-A-D32-60G-S1   | 75    | 45   | 75    | 45   | 67,5  | 28,5 |
| EAMM-A-D32-60H-S1   | 75    | 45   | 75    | 45   | 67,5  | 28,5 |
| EAMM-A-D32-60P-S1   | 61,4  | 45   | 61,4  | 45   | 60,7  | 21   |
| EAMM-A-D32-67A-S1   | 67    | 45   | 67    | 45   | 55,6  | 16   |
| EAMM-A-D40-40G-S1   | 60    | 53,5 | 60    | 53,5 | 63,5  | 24,5 |
| EAMM-A-D40-55A-S1   | 55    | 53,5 | 55    | 53,5 | 50,7  | 11   |
| EAMM-A-D40-57A-S1   | 56,4  | 53,5 | 56,4  | 53,5 | 52    | 12,5 |
| EAMM-A-D40-60G-S1   | 75    | 53,5 | 75    | 53,5 | 67,5  | 28,5 |
| EAMM-A-D40-60H-S1   | 75    | 53,5 | 75    | 53,5 | 67,5  | 28,5 |
| EAMM-A-D40-60P-S1   | 61,4  | 53,5 | 61,4  | 53,5 | 61,2  | 22   |
| EAMM-A-D40-67A-S1   | 67    | 53,5 | 67    | 53,5 | 55,5  | 16,4 |
| EAMM-A-D40-70A-S1   | 70    | 53,5 | 70    | 53,5 | 53,5  | 14   |
| EAMM-A-D40-87A-S1   | 85,8  | 53,5 | 85,8  | 53,5 | 55,5  | 16   |
| EAMM-A-D50-60G-S1   | 90    | 74   | 90    | 74   | 88,7  | 35,5 |
| EAMM-A-D50-60H-S1   | 90    | 74   | 90    | 74   | 88,7  | 35,5 |
| EAMM-A-D50-70A-S1   | 70    | 74   | 70    | 74   | 69,2  | 16,5 |
| EAMM-A-D50-80G-S1   | 104   | 74   | 104   | 74   | 93,4  | 30,5 |
| EAMM-A-D50-80P-S1   | 81,3  | 74   | 81,3  | 74   | 80,7  | 18   |
| EAMM-A-D50-87A-S1   | 85,8  | 74   | 85,8  | 74   | 70,7  | 18   |
| EAMM-A-D50-100A-S1  | 100   | 74   | 100   | 74   | 84,2  | 21,5 |
| EAMM-A-D60-60G-S1   | 90    | 74   | 90    | 74   | 83,4  | 35,5 |
| EAMM-A-D60-60H-S1   | 90    | 74   | 90    | 74   | 83,4  | 35,5 |
| EAMM-A-D60-70A-S1   | 70    | 74   | 70    | 74   | 65    | 16,5 |
| EAMM-A-D60-80G-S1   | 104   | 74   | 104   | 74   | 88,4  | 30,5 |
| EAMM-A-D60-80P-S1   | 81,3  | 74   | 81,3  | 74   | 75,7  | 18   |
| EAMM-A-D60-87A-S1   | 85,8  | 74   | 85,8  | 74   | 66,5  | 18   |
| EAMM-A-D60-100A-S1  | 100   | 74   | 100   | 74   | 80    | 21,5 |
| EAMM-A-D80-80G-S1   | 104   | 100  | 104   | 100  | 103,5 | 30,5 |
| EAMM-A-D80-100A-S1  | 100   | 100  | 100   | 100  | 93,5  | 20,5 |
| EAMM-A-D80-140A-S1  | 140,5 | 100  | 140,5 | 100  | 103,5 | 30,5 |
| EAMM-A-D80-150A-S1  | 151   | 100  | 151   | 100  | 103   | 30,5 |
| EAMM-A-D100-100A-S1 | 100   | 112  | 100   | 112  | 101   | 20   |
| EAMM-A-D100-120G-S1 | 143   | 112  | 143   | 112  | 115   | 34,5 |
| EAMM-A-D100-140A-S1 | 140,5 | 112  | 140,5 | 112  | 111   | 30,5 |
| EAMM-A-D100-150A-S1 | 151   | 109  | 151   | 109  | 103   | 30,5 |

Hoja de datos

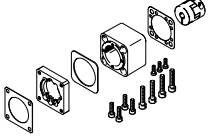
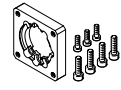
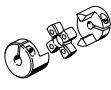
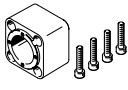
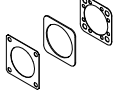
| Referencias de pedido: piezas individuales  |   |   |  |   |
|---|---|---|--|---|
| Conjunto de sujeción axial  | Compuesto por:  |   |  |   |
|   | Brida del motor   | Acoplamiento  | Caja de acoplamiento   | Junta-SET   |
|  |  |  |  |  |
| N.º art.<br>Código de producto  | N.º art.<br>Código de producto  | N.º art.<br>Código de producto  | N.º art.<br>Código de producto   | N.º art.<br>Código de producto  |
| 1322178<br>EAMM-A-D32-40A-S1  | 552163<br>EAMF-A-28B-40A  | 543420<br>EAMC-16-20-6-6  | 552155<br>EAMK-A-D32-28B   | 1561526<br>EADS-F-D32-40A   |
| 2256396<br>EAMM-A-D32-40G-S1  | 1460095<br>EAMF-A-44C-40G-S1  | 562681<br>EAMC-30-32-6-10   | 551006<br>EAMK-A-D32-44A/C   | 2253500<br>EADS-F-D32-40G   |
| 2207372<br>EAMM-A-D32-40P-S1  | 1976704<br>EAMF-A-28B-40P   | 1232854<br>EAMC-16-20-6-8   | 552155<br>EAMK-A-D32-28B   | 2207219<br>EADS-F-D32-40P   |
| 1322179<br>EAMM-A-D32-42A-S1  | 552164<br>EAMF-A-28B-42A  | 543419<br>EAMC-16-20-5-6  | 552155<br>EAMK-A-D32-28B   | 1561527<br>EADS-F-D32-42A   |
| 1322180<br>EAMM-A-D32-55A-S1  | 529942<br>EAMF-A-44A/B-55A  | 551003<br>EAMC-30-32-6-9  | 551006<br>EAMK-A-D32-44A/C   | 1561528<br>EADS-F-D32-55A   |
| 1322181<br>EAMM-A-D32-57A-S1  | 530081<br>EAMF-A-44A/B-57A  | 551002<br>EAMC-30-32-6-6.35   | 551006<br>EAMK-A-D32-44A/C   | 1561529<br>EADS-F-D32-57A   |
| 2946759<br>EAMM-A-D32-60G-S1  | 1460105<br>EAMF-A-44C-60G/H-S1  | 3187577<br>EAMC-30-32-6-11  | 551006<br>EAMK-A-D32-44A/C   | 8022150<br>EADS-F-D32-60G/H   |
| 2946761<br>EAMM-A-D32-60H-S1  | 1460105<br>EAMF-A-44C-60G/H-S1  | 1233256<br>EAMC-30-32-6-14  | 551006<br>EAMK-A-D32-44A/C   | 8022150<br>EADS-F-D32-60G/H   |
| 2234020<br>EAMM-A-D32-60P-S1  | 1956846<br>EAMF-A-44C-60P   | 1233256<br>EAMC-30-32-6-14  | 551006<br>EAMK-A-D32-44A/C   | 2234012<br>EADS-F-D32-60P   |
| 2256397<br>EAMM-A-D32-67A-S1  | 1476305<br>EAMF-A-44A/B/C-67A-S1  | 551003<br>EAMC-30-32-6-9  | 551006<br>EAMK-A-D32-44A/C   | 2253501<br>EADS-F-D32-67A   |
| 2256399<br>EAMM-A-D40-40G-S1  | 1460095<br>EAMF-A-44C-40G-S1  | 558029<br>EAMC-30-32-8-10   | 552157<br>EAMK-A-D40-44A/C   | 2253502<br>EADS-F-D40-40G   |
| 1322182<br>EAMM-A-D40-55A-S1  | 529942<br>EAMF-A-44A/B-55A  | 543423<br>EAMC-30-32-8-9  | 552157<br>EAMK-A-D40-44A/C   | 1561530<br>EADS-F-D40-55A   |
| 1322183<br>EAMM-A-D40-57A-S1  | 530081<br>EAMF-A-44A/B-57A  | 543421<br>EAMC-30-32-6.35-8   | 552157<br>EAMK-A-D40-44A/C   | 1561531<br>EADS-F-D40-57A   |
| 2256409<br>EAMM-A-D40-60G-S1  | 1460105<br>EAMF-A-44C-60G/H-S1  | 551004<br>EAMC-30-32-8-11   | 552157<br>EAMK-A-D40-44A/C   | 2253503<br>EADS-F-D40-60G/H   |
| 2256401<br>EAMM-A-D40-60H-S1  | 1460105<br>EAMF-A-44C-60G/H-S1  | 562682<br>EAMC-30-32-8-14   | 552157<br>EAMK-A-D40-44A/C   | 2253503<br>EADS-F-D40-60G/H   |
| 2151519<br>EAMM-A-D40-60P-S1  | 1956846<br>EAMF-A-44C-60P   | 562682<br>EAMC-30-32-8-14   | 552157<br>EAMK-A-D40-44A/C   | 2151545<br>EADS-F-D40-60P   |
| 2256695<br>EAMM-A-D40-67A-S1  | 1476305<br>EAMF-A-44A/B/C-67A-S1  | 543423<br>EAMC-30-32-8-9  | 552157<br>EAMK-A-D40-44A/C   | 2253504<br>EADS-F-D40-67A   |
| 1322185<br>EAMM-A-D40-70A-S1  | 529943<br>EAMF-A-44A/B-70A  | 551004<br>EAMC-30-32-8-11   | 552157<br>EAMK-A-D40-44A/C   | 1561532<br>EADS-F-D40-70A   |
| 1322186<br>EAMM-A-D40-87A-S1  | 530082<br>EAMF-A-44A/B-87A  | 551004<br>EAMC-30-32-8-11   | 552157<br>EAMK-A-D40-44A/C   | 1561533<br>EADS-F-D40-87A   |

## Hoja de datos

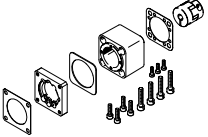
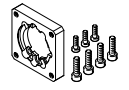
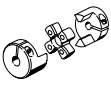
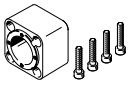
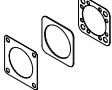
| Referencias de pedido: piezas individuales  |   |   |   |   |
|---|---|---|---|---|
| Conjunto de sujeción axial  | Compuesto por:  |   |   |   |
|   | Brida del motor   | Acoplamiento  | Caja de acoplamiento  | Junta-SET   |
|  |  |  |  |  |
| N.º art.<br>Código de producto  | N.º art.<br>Código de producto  | N.º art.<br>Código de producto  | N.º art.<br>Código de producto  | N.º art.<br>Código de producto  |
| 2734290<br>EAMM-A-D50-60G-S1  | 2256289<br>EAMF-A-64B-60G/H-S1  | 543424<br>EAMC-42-50-11-12  | 2733780<br>EAMK-A-D50-64B   | 2733792<br>EADS-F-D50-60G/H   |
| 2907418<br>EAMM-A-D50-60H-S1  | 2256289<br>EAMF-A-64B-60G/H-S1  | 1455671<br>EAMC-42-50-12-14   | 2733780<br>EAMK-A-D50-64B   | 2733792<br>EADS-F-D50-60G/H   |
| 2734287<br>EAMM-A-D50-70A-S1  | 529945<br>EAMF-A-64A/B-70A  | 543424<br>EAMC-42-50-11-12  | 2733780<br>EAMK-A-D50-64B   | 2733789<br>EADS-F-D50-70A   |
| 2734291<br>EAMM-A-D50-80G-S1  | 2843290<br>EAMF-A-64C-80G-S1  | 2138701<br>EAMC-42-50-12-20   | 2836865<br>EAMK-A-D50-64C   | 2733793<br>EADS-F-D50-80G   |
| 2734289<br>EAMM-A-D50-80P-S1  | 1977113<br>EAMF-A-64A/C-80P   | 551005<br>EAMC-42-50-12-19  | 2836865<br>EAMK-A-D50-64C   | 2733791<br>EADS-F-D50-80P   |
| 2734286<br>EAMM-A-D50-87A-S1  | 533140<br>EAMF-A-64A/B-87A  | 543424<br>EAMC-42-50-11-12  | 2733780<br>EAMK-A-D50-64B   | 2733788<br>EADS-F-D50-87A   |
| 2734288<br>EAMM-A-D50-100A-S1   | 529947<br>EAMF-A-64A/C/D-100A   | 551005<br>EAMC-42-50-12-19  | 2836865<br>EAMK-A-D50-64C   | 2733790<br>EADS-F-D50-100A  |
| 2256698<br>EAMM-A-D60-60G-S1  | 2256289<br>EAMF-A-64B-60G/H-S1  | 543424<br>EAMC-42-50-11-12  | 552160<br>EAMK-A-D60-64B  | 2253505<br>EADS-F-D60-60G/H   |
| 2256697<br>EAMM-A-D60-60H-S1  | 2256289<br>EAMF-A-64B-60G/H-S1  | 1455671<br>EAMC-42-50-12-14   | 552160<br>EAMK-A-D60-64B  | 2253505<br>EADS-F-D60-60G/H   |
| 2256699<br>EAMM-A-D60-70A-S1  | 529945<br>EAMF-A-64A/B-70A  | 543424<br>EAMC-42-50-11-12  | 552160<br>EAMK-A-D60-64B  | 8022145<br>EADS-F-D60-70A   |
| 2946762<br>EAMM-A-D60-80G-S1  | 2843290<br>EAMF-A-64C-80G-S1  | 2138701<br>EAMC-42-50-12-20   | 551007<br>EAMK-A-D60-64C  | 8022146<br>EADS-F-D60-80G   |
| 2218564<br>EAMM-A-D60-80P-S1  | 1977113<br>EAMF-A-64A/C-80P   | 551005<br>EAMC-42-50-12-19  | 551007<br>EAMK-A-D60-64C  | 2218523<br>EADS-F-D60-80P   |
| 1322188<br>EAMM-A-D60-87A-S1  | 533140<br>EAMF-A-64A/B-87A  | 543424<br>EAMC-42-50-11-12  | 552160<br>EAMK-A-D60-64B  | 1561536<br>EADS-F-D60-87A   |
| 2256700<br>EAMM-A-D60-100A-S1   | 529947<br>EAMF-A-64A/C/D-100A   | 551005<br>EAMC-42-50-12-19  | 551007<br>EAMK-A-D60-64C  | 2253507<br>EADS-F-D60-100A  |
| 2946764<br>EAMM-A-D80-80G-S1  | 2933286<br>EAMF-A-77A-80G-S1  | 3181801<br>EAMC-56-58-19-20   | 1593627<br>EAMK-A-D80-77A   | 8022147<br>EADS-F-D80-80G   |
| 1600673<br>EAMM-A-D80-100A-S1   | 1593628<br>EAMF-A-77A-100A  | 1485673<br>EAMC-56-58-19-19   | 1593627<br>EAMK-A-D80-77A   | 1593617<br>EADS-F-D80-100A  |
| 1600674<br>EAMM-A-D80-140A-S1   | 1593636<br>EAMF-A-77A-140A  | 1485674<br>EAMC-56-58-19-24   | 1593627<br>EAMK-A-D80-77A   | 1593671<br>EADS-F-D80-140A  |
| 8157274<br>EAMM-A-D80-150A-S1   | -   | 1485674<br>EAMC-56-58-19-24   | 8159894<br>EAMK-A-D80-150A  | 8162067<br>EADS-F-D80-150A  |
| 3356931<br>EAMM-A-D100-100A-S1  | 1593628<br>EAMF-A-77A-100A  | 1485674<br>EAMC-56-58-19-24   | 1593914<br>EAMK-A-D100-77A/B  | 3356966<br>EADS-F-D100-100A   |
| 2946765<br>EAMM-A-D100-120G-S1  | 2449380<br>EAMF-A-77B-120G-S1   | 3187895<br>EAMC-67-62-24-25   | 1593914<br>EAMK-A-D100-77A/B  | 8022148<br>EADS-F-D100-120G   |
| 1600675<br>EAMM-A-D100-140A-S1  | 1593636<br>EAMF-A-77A-140A  | 1451407<br>EAMC-67-62-24-24   | 1593914<br>EAMK-A-D100-77A/B  | 1593991<br>EADS-F-D100-140A   |
| 8157276<br>EAMM-A-D100-150A-S1  | -   | 1451407<br>EAMC-67-62-24-24   | 8159895<br>EAMK-A-D100-150A   | 8162068<br>EADS-F-D100-150A   |

Hoja de datos

Dimensiones (representación a modo de ejemplo)

Descarga de datos CAD → [www.festo.com](http://www.festo.com)

EGC-TB...

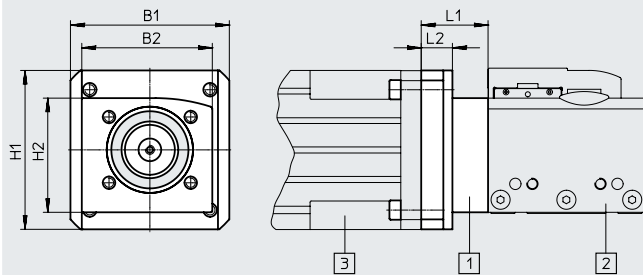

Disposición de los componentes:

- [1] Conjunto de sujeción axial
- [2] Eje de accionamiento por correa dentada
- [3] Motor

| Código de producto | B1   | B2   | H1   | H2   | L1   | L2   |
|--------------------|------|------|------|------|------|------|
| EAMM-A-L27-40A     | 40   | –    | 40   | –    | 18,1 | –    |
| EAMM-A-L27-40G     | 50   | 40   | 50   | 50   | 28,7 | –    |
| EAMM-A-L27-40R     | 40   | –    | 40   | –    | 27,1 | –    |
| EAMM-A-L27-40RA    | 40   | –    | 40   | –    | 20,1 | –    |
| EAMM-A-L27-42A     | 58   | 38   | 42,5 | 38   | 26,1 | 22,1 |
| EAMM-A-L27-50GA    | 55   | 55   | 55   | 39,5 | 26,6 | 21,6 |
| EAMM-A-L27-55A     | 55   | 40   | 55   | 55   | 23,1 | –    |
| EAMM-A-L27-57A     | 56   | 39,5 | 56   | 56   | 23,1 | –    |
| EAMM-A-L27-57AA    | 56   | 56   | 56   | 39,5 | 23,1 | 18,1 |
| EAMM-A-L27-57AB    | 56   | 56   | 56   | 39,5 | 23,1 | 18,1 |
| EAMM-A-L27-57AC    | 56   | 56   | 56   | 39,5 | 23,1 | 18,1 |
| EAMM-A-L27-58AA    | 55   | 55   | 55   | 39,5 | 22,1 | 17,1 |
| EAMM-A-L27-60G     | 60   | 60   | 60   | 39,5 | 37,1 | 32,1 |
| EAMM-A-L27-60RA    | 60   | 60   | 60   | 39,5 | 32,1 | 27,1 |
| EAMM-A-L27-60RB    | 60   | 60   | 60   | 39,5 | 25,1 | 20,1 |
| EAMM-A-L27-67A     | 67   | 41   | 67   | 67   | 28   | –    |
| EAMM-A-L38-40G     | 55   | 57,5 | 55   | 50,3 | 31,9 | 16,2 |
| EAMM-A-L38-50GA    | 55   | 57,5 | 55   | 50,3 | 30,4 | 14,7 |
| EAMM-A-L38-55A     | 55   | 57,5 | 55   | 50,3 | 26,7 | 11   |
| EAMM-A-L38-56GA    | 56   | 57,5 | 56   | 50,3 | 44,9 | 29,2 |
| EAMM-A-L38-57A     | 56   | 57,5 | 56   | 50,3 | 26,7 | 11   |
| EAMM-A-L38-57AA    | 56   | 57,5 | 56   | 50,3 | 26,9 | 11,2 |
| EAMM-A-L38-58AA    | 55   | 57,5 | 55   | 50,3 | 25,9 | 10,2 |
| EAMM-A-L38-60AA    | 60   | 57,5 | 60   | 50,3 | 27,2 | 11,5 |
| EAMM-A-L38-60PA    | 61,4 | 57,5 | 61,4 | 50,3 | 35,9 | 20,2 |
| EAMM-A-L38-60R     | 61,4 | 57,5 | 61,4 | 50,3 | 36,7 | 21   |
| EAMM-A-L38-60RB    | 61,4 | 57,5 | 61,4 | 50,3 | 28,9 | 13,2 |
| EAMM-A-L38-60G     | 60   | 57,5 | 60   | 50,3 | 41,7 | 26   |
| EAMM-A-L38-60H     | 60   | 57,5 | 60   | 50,3 | 41,7 | 24,5 |
| EAMM-A-L38-60P     | 61,4 | 57,5 | 61,4 | 50,3 | 36,7 | 21   |
| EAMM-A-L38-68GA    | 64   | 57,5 | 64   | 50,3 | 54,9 | 39,2 |
| EAMM-A-L38-70A     | 70   | 57,5 | 70   | 50,3 | 29,5 | 13,8 |
| EAMM-A-L38-70AA    | 70   | 57,5 | 70   | 50,3 | 35,9 | 20,2 |
| EAMM-A-L38-70GA    | 73   | 57,5 | 73   | 50,3 | 41,9 | 26,2 |
| EAMM-A-L38-72GA    | 72   | 57,5 | 72   | 50,3 | 54,9 | 24   |
| EAMM-A-L38-84AA    | 96   | 57,5 | 96   | 50,3 | 45,9 | 30,2 |
| EAMM-A-L38-87A     | 85,8 | 57,5 | 85,8 | 50,3 | 33,7 | 18   |
| EAMM-A-L38-88A     | 88   | 57,5 | 88   | 50,3 | 35,9 | 20,2 |
| EAMM-A-L48-40G     | 60   | 65   | 60   | 52   | 43,3 | 19,3 |
| EAMM-A-L48-50GA    | 60   | 65   | 60   | 52   | 41,8 | 17,8 |
| EAMM-A-L48-55A     | 55   | 60   | 55   | 52   | 37,3 | 24   |
| EAMM-A-L48-56GA    | 56   | 65   | 56   | 52   | 56,3 | 32,3 |
| EAMM-A-L48-60G     | 60   | 65   | 60   | 61   | 52,5 | 24,5 |
| EAMM-A-L48-60H     | 60   | 65   | 60   | 61   | 52,5 | 24,5 |
| EAMM-A-L48-60PA    | 61,4 | 65   | 61,4 | 61   | 47,3 | 19,3 |
| EAMM-A-L48-68GA    | 64   | 65   | 64   | 61   | 65,3 | 37,3 |

Hoja de datos

Dimensiones (representación a modo de ejemplo)

Descarga de datos CAD → [www.festo.com](http://www.festo.com)

EGC-TB...

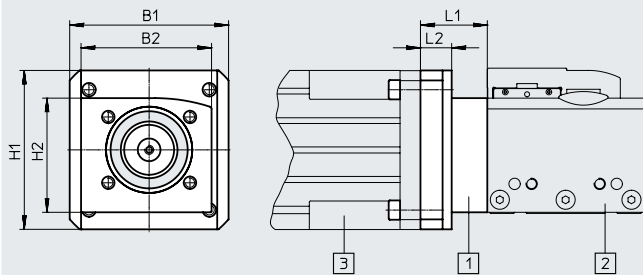

Disposición de los componentes:

- [1] Conjunto de sujeción axial
- [2] Eje de accionamiento por correa dentada
- [3] Motor

| Código de producto | B1   | B2  | H1   | H2   | L1    | L2   |
|--------------------|------|-----|------|------|-------|------|
| EAMM-A-L48-70A     | 70   | 65  | 70   | 61   | 40,2  | 12,2 |
| EAMM-A-L48-70AA    | 70   | 65  | 70   | 61   | 47,3  | 19,3 |
| EAMM-A-L48-70GA    | 73   | 65  | 73   | 61   | 53,3  | 25,3 |
| EAMM-A-L48-72GA    | 72   | 65  | 72   | 61   | 65,3  | 37,3 |
| EAMM-A-L48-75GA    | 75   | 65  | 75   | 61   | 74,4  | 46,4 |
| EAMM-A-L48-80G     | 80   | 65  | 80   | 61   | 58    | 30,4 |
| EAMM-A-L48-80P-G2  | 82   | 65  | 82   | 54   | 54    | 21   |
| EAMM-A-L48-80PB    | 82   | 60  | 82   | 54   | 54    | 21   |
| EAMM-A-L48-82AA    | 82   | 65  | 82   | 61   | 47,3  | 19,3 |
| EAMM-A-L48-84AA    | 96   | 65  | 96   | 61   | 58,4  | 30,4 |
| EAMM-A-L48-87A     | 85,8 | 65  | 85,8 | 61   | 44    | 16   |
| EAMM-A-L48-88A     | 88   | 65  | 88   | 61   | 47,3  | 19,3 |
| EAMM-A-L48-90GA    | 92   | 65  | 92   | 61   | 64,4  | 36,4 |
| EAMM-A-L48-90R     | 90   | 65  | 90   | 61   | 52,3  | 24,3 |
| EAMM-A-L48-92RA    | 90   | 65  | 90   | 61   | 57,3  | 29,3 |
| EAMM-A-L48-100A-G2 | 104  | 60  | 104  | 54   | 59    | 24   |
| EAMM-A-L48-120GA   | 90   | 65  | 90   | 61   | 58,4  | 30,4 |
| EAMM-A-L62-56GA    | 80   | -   | 68   | -    | 60,9  | -    |
| EAMM-A-L62-60H     | 80   | -   | 68   | -    | 56,9  | -    |
| EAMM-A-L62-68GA    | 92   | 92  | 66   | 75   | 69,9  | 37,9 |
| EAMM-A-L62-72GA    | 92   | 92  | 72   | 75   | 69,9  | 37,9 |
| EAMM-A-L62-70GA    | 76   | -   | 74   | -    | 56,4  | -    |
| EAMM-A-L62-75GA    | 92   | -   | 75   | -    | 77,9  | -    |
| EAMM-A-L62-80G     | 100  | 100 | 100  | 90,5 | 62,5  | 14,5 |
| EAMM-A-L62-84AA    | 96   | 80  | 96   | 70   | 61,9  | 25,9 |
| EAMM-A-L62-88A     | 88   | 80  | 88   | 70   | 51,9  | 19,9 |
| EAMM-A-L62-100A-G2 | 104  | 92  | 104  | 79   | 62,5  | 24   |
| EAMM-A-L62-108AA   | 114  | 100 | 114  | 90,5 | 75,5  | 27,5 |
| EAMM-A-L62-115GA   | 138  | 92  | 102  | 75   | 109,5 | 62,9 |
| EAMM-A-L62-120G    | 120  | 92  | 120  | 75   | 74,9  | 52,9 |
| EAMM-A-L62-120GA   | 92   | 92  | 92   | 75   | 61,9  | 29,9 |
| EAMM-A-L62-120GB   | 120  | 92  | 120  | 75   | 71,9  | 15,9 |
| EAMM-A-L62-120GC   | 132  | 92  | 132  | 75   | 89,9  | 20,9 |
| EAMM-A-L62-140A    | 140  | 100 | 140  | 90,5 | 72,5  | 24,5 |
| EAMM-A-L62-150A    | 151  | 100 | 151  | 79   | 72,5  | 30   |
| EAMM-A-L95-68GA    | 138  | 140 | 102  | 120  | 73,4  | 24,4 |
| EAMM-A-L95-72GA    | 138  | 140 | 102  | 120  | 73,4  | 24,4 |
| EAMM-A-L95-75GA    | 138  | 140 | 102  | 120  | 81,4  | 32,4 |
| EAMM-A-L95-90GA    | 138  | 140 | 102  | 120  | 71,4  | 22,4 |
| EAMM-A-L95-115GA   | 138  | -   | 102  | -    | 113,4 | -    |
| EAMM-A-L95-120GB   | 138  | 140 | 122  | 120  | 75,5  | 26,4 |
| EAMM-A-L95-120G-G2 | 114  | 140 | 114  | 120  | 81    | 32   |
| EAMM-A-L95-140A-G2 | 140  | 140 | 140  | 120  | 76    | 27   |
| EAMM-A-L95-150A-G2 | 190  | 140 | 151  | 120  | 76    | 27   |
| EAMM-A-L95-190A-G2 | 190  | 140 | 190  | 120  | 86    | 37   |
| EAMM-A-L95-190B-G2 | 190  | 140 | 190  | 120  | 85    | 36   |

Hoja de datos

Dimensiones (representación a modo de ejemplo)

Descarga de datos CAD → [www.festo.com](http://www.festo.com)

EGC-TB...

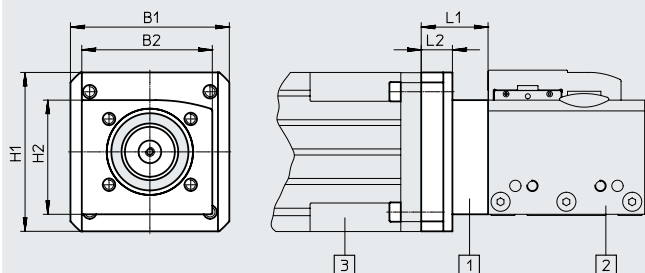

Disposición de los componentes:

- [1] Conjunto de sujeción axial
- [2] Eje de accionamiento por correa dentada
- [3] Motor

| Código de producto | B1  | B2  | H1  | H2  | L1    | L2   |
|--------------------|-----|-----|-----|-----|-------|------|
| EAMM-A-L62-56GA    | 80  | -   | 68  | -   | 60,9  | -    |
| EAMM-A-L62-60H     | 68  | -   | 68  | -   | 56,9  | -    |
| EAMM-A-L62-70GA    | 76  | -   | 72  | -   | 56,4  | -    |
| EAMM-A-L62-75GA    | 92  | -   | 75  | -   | 77,9  | -    |
| EAMM-A-L62-68GA    | 92  | 92  | 66  | 75  | 69,9  | 37,9 |
| EAMM-A-L62-72GA    | 92  | 92  | 72  | 75  | 69,9  | 37,9 |
| EAMM-A-L62-90GA    | 92  | 92  | 92  | 75  | 67,9  | 35,9 |
| EAMM-A-L62-115GA   | 102 | 100 | 102 | 75  | 113,5 | 65,5 |
| EAMM-A-L62-120G    | 120 | 92  | 120 | 75  | 76,9  | 44,9 |
| EAMM-A-L62-120GA   | 92  | 92  | 92  | 75  | 61,9  | 29,9 |
| EAMM-A-L62-120GB   | 120 | 92  | -   | 75  | 71,9  | 39,9 |
| EAMM-A-L62-120GC   | 124 | 92  | -   | 75  | 91,9  | 59,9 |
| EAMM-A-L95-75GA    | 138 | 140 | 102 | 120 | 91,4  | 32,4 |
| EAMM-A-L95-68GA    | 138 | 140 | 102 | 120 | 73,4  | 24,4 |
| EAMM-A-L95-72GA    | 138 | 140 | 102 | 120 | 73,4  | 24,4 |
| EAMM-A-L95-90GA    | 138 | 140 | 102 | 120 | 71,4  | 22,4 |
| EAMM-A-L95-115GA   | 138 | 140 | 102 | 120 | 113,4 | 64,4 |
| EAMM-A-L95-120GA   | 138 | 140 | 102 | 120 | 65,4  | 16,4 |
| EAMM-A-L95-120GB   | 138 | 140 | 122 | 120 | 75,4  | 26,4 |
| EAMM-A-L95-120GC   | 140 | 140 | 124 | 120 | 95,4  | 46,4 |
| EAMM-A-L95-160G    | 164 | 140 | 164 | 120 | 112   | 63   |

Referencias de pedido: piezas individuales

| Conjunto de sujeción axial     | Compuesto por:                 |                                |                                |                                |
|--------------------------------|--------------------------------|--------------------------------|--------------------------------|--------------------------------|
|                                | Brida del motor                | Acoplamiento                   | Caja de acoplamiento           | Conjunto de tornillos          |
|                                |                                |                                |                                |                                |
| N.º art.<br>Código de producto | N.º art.<br>Código de producto | N.º art.<br>Código de producto | N.º art.<br>Código de producto | N.º art.<br>Código de producto |
| ★ 557974<br>EAMM-A-L27-40G     | 558015<br>EAMF-A-L27-40G       | 557998<br>EAMD-19-15-10-8X10   | -                              | -                              |
| 557975<br>EAMM-A-L27-55A       | 558016<br>EAMF-A-L27-55A       | 557999<br>EAMD-19-15-9-8X10    | -                              | -                              |
| ★ 560678<br>EAMM-A-L27-57A     | 560690<br>EAMF-A-L27-57A       | 561292<br>EAMD-16-15-6,35-8X10 | -                              | -                              |
| 1454261<br>EAMM-A-L27-67A      | 1460087<br>EAMF-A-L27-67A      | 557999<br>EAMD-19-15-9-8X10    | -                              | -                              |

Programa básico de Festo





Generalmente, listo para envío desde fábrica en 24 h

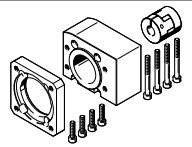
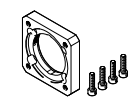
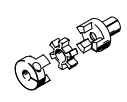
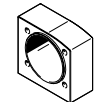

Generalmente, listo para envío desde fábrica en 5 días

Hoja de datos

| Referencias de pedido: piezas individuales  |   |   |   |   |
|---|---|---|---|---|
| Conjunto de sujeción axial  | Compuesto por:  |   |   |   |
|   | Brida del motor   | Acoplamiento  | Caja de acoplamiento  | Conjunto de tornillos   |
|  |  |  |  |  |
| N.º art.<br>Código de producto  | N.º art.<br>Código de producto  | N.º art.<br>Código de producto  | N.º art.<br>Código de producto  | N.º art.<br>Código de producto  |
| 3683331<br>EAMM-A-L38-55A   | 558176<br>EAMF-A-38A-55A  | 3717923<br>EAMD-25-22-9-10X12   | 558011<br>EAMK-A-L38-38A  | 567484<br>EAHM-L2-M5-30   |
| ★ 560679<br>EAMM-A-L38-57A  | 560692<br>EAMF-A-38A-57A  | 561293<br>EAMD-25-22-6,35-10X12   | 558011<br>EAMK-A-L38-38A  | 567484<br>EAHM-L2-M5-30   |
| ★ 557978<br>EAMM-A-L38-60G  | 558017<br>EAMF-A-38A-60G/H  | 558000<br>EAMD-25-22-11-10X12   | 558011<br>EAMK-A-L38-38A  | 567485<br>EAHM-L2-M5-35   |
| 1456610<br>EAMM-A-L38-60H   | 558017<br>EAMF-A-38A-60G/H  | 1453861<br>EAMD-28-22-14-10X12  | 558011<br>EAMK-A-L38-38A  | 567485<br>EAHM-L2-M5-35   |
| ★ 2037246<br>EAMM-A-L38-60P   | 1987412<br>EAMF-A-38A-60P   | 1453861<br>EAMD-28-22-14-10X12  | 558011<br>EAMK-A-L38-38A  | 567485<br>EAHM-L2-M5-35   |
| 557979<br>EAMM-A-L38-70A  | 558018<br>EAMF-A-38A-70A  | 558000<br>EAMD-25-22-11-10X12   | 558011<br>EAMK-A-L38-38A  | 567484<br>EAHM-L2-M5-30   |
| ★ 560680<br>EAMM-A-L38-87A  | 560693<br>EAMF-A-38A-87A  | 558000<br>EAMD-25-22-11-10X12   | 558011<br>EAMK-A-L38-38A  | 567485<br>EAHM-L2-M5-35   |
| ★ 557983<br>EAMM-A-L48-60G  | 558019<br>EAMF-A-48A-60G/H  | 558001<br>EAMD-32-32-11-16X20   | 558012<br>EAMK-A-L48-48A  | 567487<br>EAHM-L2-M5-45   |
| 1456611<br>EAMM-A-L48-60H   | 558019<br>EAMF-A-48A-60G/H  | 1377840<br>EAMD-32-32-14-16X20  | 558012<br>EAMK-A-L48-48A  | 567487<br>EAHM-L2-M5-45   |
| 557982<br>EAMM-A-L48-70A  | 558025<br>EAMF-A-48A-70A  | 558001<br>EAMD-32-32-11-16X20   | 558012<br>EAMK-A-L48-48A  | 567486<br>EAHM-L2-M5-40   |
| ★ 560683<br>EAMM-A-L48-87A  | 560695<br>EAMF-A-48A-87A  | 558001<br>EAMD-32-32-11-16X20   | 558012<br>EAMK-A-L48-48A  | 567487<br>EAHM-L2-M5-45   |
| ★ 557989<br>EAMM-A-L62-80G  | 558021<br>EAMF-A-62A-80G  | 558004<br>EAMD-56-46-20-23X27   | 558013<br>EAMK-A-L62-62A  | 567492<br>EAHM-L2-M6-65-L   |
| 557990<br>EAMM-A-L62-140A   | 558022<br>EAMF-A-62A-140A   | 558005<br>EAMD-56-46-24-23X27   | 558013<br>EAMK-A-L62-62A  | 567493<br>EAHM-L2-M6-70   |
| 8157270<br>EAMM-A-L62-150A  | -   | 558005<br>EAMD-56-46-24-23X27   | 8159893<br>EAMK-A-L62-150A  | -   |
| ★ 3659941<br>EAMM-A-L95-120G-G2   | 3659724<br>EAMF-A-95A-120G-G2   | 558006<br>EAMD-67-51-25-32X32-U   | 3712650<br>EAMK-A-L95-95A/B-G2  | 567496<br>EAHM-L2-M8-70   |
| 3657226<br>EAMM-A-L95-140A-G2   | 558023<br>EAMF-A-95A-140A   | 558008<br>EAMD-67-51-24-32X32-U   | 3712650<br>EAMK-A-L95-95A/B-G2  | 567497<br>EAHM-L2-M8-80   |
| 8157280<br>EAMM-A-L95-150A-G2   | 8157268<br>EAMF-A-95A-150A  | 558008<br>EAMD-67-51-24-32X32-U   | 3712650<br>EAMK-A-L95-95A/B-G2  | 1201751<br>EAHM-L5-M8-75  |
| 3659562<br>EAMM-A-L95-190A-G2   | 1378473<br>EAMF-A-95A-190A  | 1379269<br>EAMD-67-51-32-32X32-U  | 3712650<br>EAMK-A-L95-95A/B-G2  | 567497<br>EAHM-L2-M8-80   |
| 8157282<br>EAMM-A-L95-190B-G2   | 8157269<br>EAMF-A-95A-190B  | 8164977<br>EAMD-67-60-32-32X32-U  | 3712650<br>EAMK-A-L95-95A/B-G2  | 567497<br>EAHM-L2-M8-80   |

Programa básico de Festo



Generalmente, listo para envío desde fábrica en 24 h



Generalmente, listo para envío desde fábrica en 5 días

Hoja de datos

Dimensiones (representación a modo de ejemplo)

Descarga de datos CAD → [www.festo.com](http://www.festo.com)

EGC-BS...

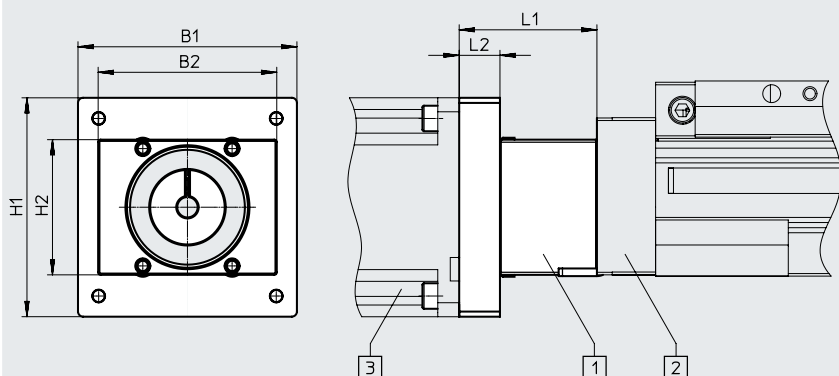

- Disposición de los componentes:  
 [1] Conjunto de sujeción axial  
 [2] Eje de accionamiento por husillo  
 [3] Motor

| Código de producto | B1   | B2 | H1   | H2 | L1   | L2   |
|--------------------|------|----|------|----|------|------|
| EAMM-A-S38-40A-G2  | 58   | 55 | 44   | 44 | 44   | 7    |
| EAMM-A-S38-40G-G2  | 60   | 55 | 60   | 44 | 54   | 17   |
| EAMM-A-S38-40P-G2  | 58   | 55 | 44   | 44 | 44,7 | 10,7 |
| EAMM-A-S38-42A-G2  | 58   | 55 | 44   | 44 | 52   | 15   |
| EAMM-A-S38-50GA    | 62   | 62 | 62   | 62 | 59,8 | 22,8 |
| EAMM-A-S38-55A-G2  | 55   | 55 | 55   | 44 | 48   | 11   |
| EAMM-A-S38-57A-G2  | 56   | 55 | 56   | 55 | 48   | 11   |
| EAMM-A-S38-58AA    | 58   | 55 | 58   | 44 | 47,6 | 10,6 |
| EAMM-A-S38-60AA    | 60   | 55 | 60   | 44 | 48,5 | 11,5 |
| EAMM-A-S38-60R     | 62   | 55 | 62   | 44 | 48,8 | 11,8 |
| EAMM-A-S38-60RA    | 62   | 55 | 62   | 44 | 48,8 | 11,8 |
| EAMM-A-S38-60P-G2  | 61,4 | 55 | 61,4 | 44 | 58   | 21   |
| EAMM-A-S38-67A-G2  | 67   | 55 | 67   | 44 | 53   | 16   |
| EAMM-A-S48-40G-G2  | 60   | 70 | 60   | 53 | 55   | 17   |
| EAMM-A-S48-50GA    | 70   | 70 | 54   | 54 | 52   | 14   |
| EAMM-A-S48-55A-G2  | 70   | 70 | 55   | 53 | 47,2 | 9,2  |
| EAMM-A-S48-57A-G2  | 70   | 70 | 55   | 53 | 47,2 | 9,2  |
| EAMM-A-S48-58AA    | 70   | 70 | 58   | 53 | 47,5 | 9,2  |
| EAMM-A-S48-60AA    | 60   | 70 | 60   | 53 | 48,5 | 10,5 |
| EAMM-A-S48-60G-G2  | 60   | 70 | 60   | 53 | 62,5 | 24,5 |
| EAMM-A-S48-60H-G2  | 60   | 70 | 60   | 53 | 62,5 | 24,5 |
| EAMM-A-S48-60P-G2  | 61,4 | 70 | 61,4 | 53 | 57,2 | 19,2 |
| EAMM-A-S48-60RA    | 62   | 70 | 62   | 53 | 57,2 | 19,2 |
| EAMM-A-S48-70A-G2  | 70   | 70 | 70   | 53 | 50,2 | 12,2 |
| EAMM-A-S48-70AA    | 70   | 70 | 70   | 53 | 57,3 | 19,3 |
| EAMM-A-S48-87A-G2  | 85,8 | 70 | 85,8 | 53 | 54   | 16   |
| EAMM-A-S62-60G-G2  | 80   | 80 | 80   | 70 | 84,5 | 18   |
| EAMM-A-S62-60H-G2  | 80   | 80 | 80   | 70 | 84,5 | 18   |
| EAMM-A-S62-70A-G2  | 82   | 80 | 70   | 70 | 78,5 | 12   |
| EAMM-A-S62-70GA    | 82   | 80 | 82   | 70 | 79,5 | 13   |
| EAMM-A-S62-80G-G2  | 100  | 80 | 100  | 70 | 81   | 14,5 |
| EAMM-A-S62-80P-G2  | 81,3 | 80 | 81,3 | 70 | 77   | 10,5 |

Programa básico de Festo



★ Generalmente, listo para envío desde fábrica en 24 h



★ Generalmente, listo para envío desde fábrica en 5 días



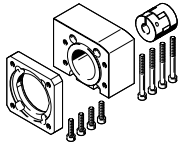
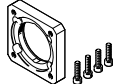
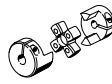
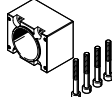

Hoja de datos

| Código de producto | B1    | B2  | H1    | H2  | L1   | L2   |
|--------------------|-------|-----|-------|-----|------|------|
| EAMM-A-S62-80PB    | 82    | 80  | 82    | 70  | 77   | 10,5 |
| EAMM-A-S62-82AA    | 82    | 80  | 82    | 70  | 79   | 12,5 |
| EAMM-A-S62-84AA    | 84    | 80  | 84    | 70  | 81   | 14,5 |
| EAMM-A-S62-87A-G2  | 85,8  | 80  | 85,8  | 70  | 81,5 | 15   |
| EAMM-A-S62-100A-G2 | 100,5 | 80  | 100,5 | 70  | 81   | 14,5 |
| EAMM-A-S62-140A-G2 | 140   | 80  | 140   | 70  | 91   | 24,5 |
| EAMM-A-S62-150A-G2 | 151   | 80  | 151   | 70  | 91   | 24,5 |
| EAMM-A-S95-84AA    | 140   | 140 | 110   | 110 | 85,5 | 17   |
| EAMM-A-S95-90GA    | 140   | 140 | 110   | 110 | 94   | 21,9 |
| EAMM-A-S95-100A-G2 | 140   | 140 | 100   | 110 | 85,5 | 17   |
| EAMM-A-S95-140A-G2 | 140   | 140 | 140   | 110 | 95,5 | 27   |
| EAMM-A-S95-150A-G2 | 151   | 140 | 151   | 110 | 95,5 | 30   |

Referencias de pedido: piezas individuales

| Conjunto de sujeción axial   | Compuesto por:  |   |   |   |
|--|---|---|---|---|
|  | Brida del motor   | Acoplamiento  | Caja de acoplamiento  | Conjunto de tornillos   |
|  |  |  |  |  |
| N.º art.<br>Código de producto   | N.º art.<br>Código de producto  | N.º art.<br>Código de producto  | N.º art.<br>Código de producto  | N.º art.<br>Código de producto  |
| 3637971<br>EAMM-A-S38-40A-G2   | 558175<br>EAMF-A-38B-40A  | 558312<br>EAMC-30-32-6-6  | 3637942<br>EAMK-A-S38-38A/B-G2  | –   |
| 1456647<br>EAMM-A-S38-40G-G2   | 1460097<br>EAMF-A-38A-40G   | 562681<br>EAMC-30-32-6-10   | 3637942<br>EAMK-A-S38-38A/B-G2  | 567488<br>EAHM-L2-M5-50   |
| ★ 3637972<br>EAMM-A-S38-40P-G2   | 2219077<br>EAMF-A-38B-40P   | 533708<br>EAMC-30-32-6-8  | 3637942<br>EAMK-A-S38-38A/B-G2  | –   |
| ★ 3637965<br>EAMM-A-S38-42A-G2   | 560691<br>EAMF-A-38B-42A  | 561333<br>EAMC-30-32-5-6  | 3637942<br>EAMK-A-S38-38A/B-G2  | –   |
| 3637967<br>EAMM-A-S38-55A-G2   | 558176<br>EAMF-A-38A-55A  | 551003<br>EAMC-30-32-6-9  | 3637942<br>EAMK-A-S38-38A/B-G2  | 567488<br>EAHM-L2-M5-50   |
| ★ 3637956<br>EAMM-A-S38-57A-G2   | 560692<br>EAMF-A-38A-57A  | 551002<br>EAMC-30-32-6-6.35   | 3637942<br>EAMK-A-S38-38A/B-G2  | 567488<br>EAHM-L2-M5-50   |
| ★ 3637958<br>EAMM-A-S38-60P-G2   | 1987412<br>EAMF-A-38A-60P   | 1233256<br>EAMC-30-32-6-14  | 3637942<br>EAMK-A-S38-38A/B-G2  | 567489<br>EAHM-L2-M5-55   |
| 1456638<br>EAMM-A-S38-67A-G2   | 1490100<br>EAMF-A-38A-67A   | 551003<br>EAMC-30-32-6-9  | 3637942<br>EAMK-A-S38-38A/B-G2  | 567489<br>EAHM-L2-M5-55   |
| 1456650<br>EAMM-A-S48-40G-G2   | 4067069<br>EAMF-A-48B-40G   | 558029<br>EAMC-30-32-8-10   | 3637941<br>EAMK-A-S48-48A/B-G2  | –   |
| 3637961<br>EAMM-A-S48-55A-G2   | 558177<br>EAMF-A-48B-55A  | 543423<br>EAMC-30-32-8-9  | 3637941<br>EAMK-A-S48-48A/B-G2  | –   |
| ★ 3637963<br>EAMM-A-S48-57A-G2   | 560694<br>EAMF-A-48B-57A  | 543421<br>EAMC-30-32-6.35-8   | 3637941<br>EAMK-A-S48-48A/B-G2  | –   |
| 2256701<br>EAMM-A-S48-60G-G2   | 558019<br>EAMF-A-48A-60G/H  | 551004<br>EAMC-30-32-8-11   | 3637941<br>EAMK-A-S48-48A/B-G2  | 567489<br>EAHM-L2-M5-55   |
| 1456652<br>EAMM-A-S48-60H-G2   | 558019<br>EAMF-A-48A-60G/H  | 562682<br>EAMC-30-32-8-14   | 3637941<br>EAMK-A-S48-48A/B-G2  | 567489<br>EAHM-L2-M5-55   |
| ★ 3637964<br>EAMM-A-S48-60P-G2   | 2220620<br>EAMF-A-48A-60P   | 562682<br>EAMC-30-32-8-14   | 3637941<br>EAMK-A-S48-48A/B-G2  | 567489<br>EAHM-L2-M5-55   |

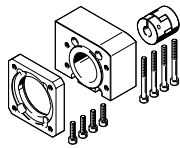
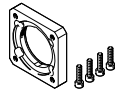
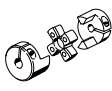
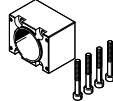
Hoja de datos

| Referencias de pedido: piezas individuales  |   |   |   |   |
|---|---|---|---|---|
| Conjunto de sujeción axial  | Compuesto por:  |   |   |   |
|   | Brida del motor   | Acoplamiento  | Caja de acoplamiento  | Conjunto de tornillos   |
|  |  |  |  |  |
| N.º art.<br>Código de producto  | N.º art.<br>Código de producto  | N.º art.<br>Código de producto  | N.º art.<br>Código de producto  | N.º art.<br>Código de producto  |
| 3637957<br>EAMM-A-S48-70A-G2  | 558025<br>EAMF-A-48A-70A  | 551004<br>EAMC-30-32-8-11   | 3637941<br>EAMK-A-S48-48A/B-G2  | 567488<br>EAHM-L2-M5-50   |
| ★ 3637962<br>EAMM-A-S48-87A-G2  | 560695<br>EAMF-A-48A-87A  | 551004<br>EAMC-30-32-8-11   | 3637941<br>EAMK-A-S48-48A/B-G2  | 567489<br>EAHM-L2-M5-55   |
| 2297649<br>EAMM-A-S62-60G-G2  | 1460112<br>EAMF-A-62A-60G/H   | 525864<br>EAMC-40-66-11-12  | 3637940<br>EAMK-A-S62-62A/B-G2  | 567495<br>EAHM-L2-M6-90   |
| 1456654<br>EAMM-A-S62-60H-G2  | 1460112<br>EAMF-A-62A-60G/H   | 1452803<br>EAMC-40-66-12-14   | 3637940<br>EAMK-A-S62-62A/B-G2  | 567495<br>EAHM-L2-M6-90   |
| 3637959<br>EAMM-A-S62-70A-G2  | 558179<br>EAMF-A-62B-70A  | 558313<br>EAMC-42-66-11-12  | 3637940<br>EAMK-A-S62-62A/B-G2  | –   |
| 1972530<br>EAMM-A-S62-80G-G2  | 2116672<br>EAMF-A-62B-80G   | 2138701<br>EAMC-42-50-12-20   | 3637940<br>EAMK-A-S62-62A/B-G2  | –   |
| ★ 3637970<br>EAMM-A-S62-80P-G2  | 2222624<br>EAMF-A-62B-80P   | 551005<br>EAMC-42-50-12-19  | 3637940<br>EAMK-A-S62-62A/B-G2  | –   |
| ★ 3637966<br>EAMM-A-S62-87A-G2  | 560696<br>EAMF-A-62B-87A  | 558313<br>EAMC-42-66-11-12  | 3637940<br>EAMK-A-S62-62A/B-G2  | –   |
| ★ 3637960<br>EAMM-A-S62-100A-G2   | 558026<br>EAMF-A-62A-100A   | 551005<br>EAMC-42-50-12-19  | 3637940<br>EAMK-A-S62-62A/B-G2  | 567494<br>EAHM-L2-M6-80   |
| 3637969<br>EAMM-A-S62-140A-G2   | 558022<br>EAMF-A-62A-140A   | 558314<br>EAMC-42-50-12-24  | 3637940<br>EAMK-A-S62-62A/B-G2  | 567495<br>EAHM-L2-M6-90   |
| 8157272<br>EAMM-A-S62-150A-G2   | 8156626<br>EAMF-A-62A-150A  | 558314<br>EAMC-42-50-12-24  | 3637940<br>EAMK-A-S62-62A/B-G2  | 567495<br>EAHM-L2-M6-90   |
| 3637955<br>EAMM-A-S95-100A-G2   | 558182<br>EAMF-A-95B-100A   | 558315<br>EAMC-56-58-19-25  | 3637939<br>EAMK-A-S95-95A/B-G2  | –   |
| 3637954<br>EAMM-A-S95-140A-G2   | 558023<br>EAMF-A-95A-140A   | 558316<br>EAMC-56-58-24-25  | 3637939<br>EAMK-A-S95-95A/B-G2  | 567498<br>EAHM-L2-M8-100  |
| 8157279<br>EAMM-A-S95-150A-G2   | –   | 558316<br>EAMC-56-58-24-25  | 8160697<br>EAMK-A-S95-150A  | –   |



Hoja de datos

Dimensiones (representación a modo de ejemplo)

Descarga de datos CAD → [www.festo.com](http://www.festo.com)

ELGA-...TB

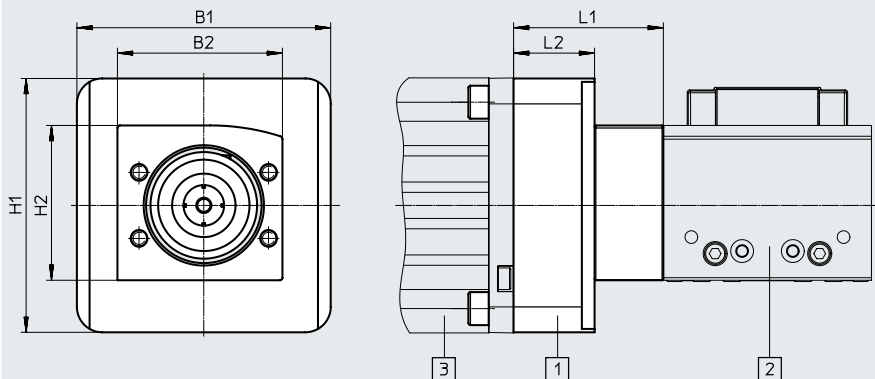

Disposición de los componentes:

- [1] Conjunto de sujeción axial
- [2] Eje de accionamiento por correa dentada
- [3] Motor

| Código de producto | B1   | B2   | H1   | H2   | L1    | L2   |
|--------------------|------|------|------|------|-------|------|
| EAMM-A-L95-80G-G2  | 140  | 140  | 140  | 120  | 66    | 17   |
| EAMM-A-L95-120G-G2 | 114  | 140  | 114  | 120  | 81    | 32   |
| EAMM-A-L95-140A-G2 | 140  | 140  | 140  | 120  | 76    | 27   |
| EAMM-A-L95-190A-G2 | 190  | 140  | 190  | 120  | 86    | 37   |
| EAMM-A-N38-60G     | 60   | 57,5 | 60   | 50,3 | 49,5  | 33   |
| EAMM-A-N38-60H     | 60   | 57,5 | 60   | 50,3 | 49,5  | 33   |
| EAMM-A-N38-70A     | 70   | 57,5 | 70   | 50,3 | 37,5  | 21   |
| EAMM-A-N38-87A     | 85,5 | 57,5 | 85,5 | 50,3 | 42    | 25,5 |
| EAMM-A-N48-60G     | 66   | 65   | 60   | 61   | 53,1  | 26   |
| EAMM-A-N48-60H     | 66   | 65   | 60   | 61   | 53,1  | 26   |
| EAMM-A-N48-80G     | 100  | 65   | 100  | 61   | 59,1  | 32   |
| EAMM-A-N48-100A    | 100  | 65   | 100  | 61   | 59    | 31,9 |
| EAMM-A-N80-80G     | 100  | 100  | 100  | 90,5 | 62,5  | 19   |
| EAMM-A-N80-120G    | 124  | 100  | 124  | 90,5 | 77,5  | 34   |
| EAMM-A-N80-140A    | 138  | 100  | 138  | 90,5 | 72,5  | 29   |
| EAMM-A-L95-75GA    | 138  | 140  | 102  | 120  | 81,4  | 32,4 |
| EAMM-A-L95-68GA    | 138  | 140  | 102  | 120  | 73,4  | 24,4 |
| EAMM-A-L95-72GA    | 138  | 140  | 102  | 120  | 73,4  | 24,4 |
| EAMM-A-L95-90GA    | 138  | 140  | 102  | 120  | 71,4  | 22,4 |
| EAMM-A-L95-115GA   | 138  | 140  | 102  | 120  | 113,4 | 64,4 |
| EAMM-A-L95-120GA   | 138  | 140  | 102  | 120  | 65,4  | 16,4 |
| EAMM-A-L95-120GB   | 138  | 140  | 122  | 120  | 75,4  | 26,4 |
| EAMM-A-L95-120GC   | 140  | 140  | 124  | 120  | 95,4  | 46,4 |
| EAMM-A-L95-160G    | 164  | 140  | 164  | 120  | 112   | 63   |
| EAMM-A-N38-60PA    | 61,4 | 56   | 61,4 | 50   | 44,4  | 32,4 |
| EAMM-A-N38-60RA    | 61,4 | 56   | 61,4 | 50   | 44,4  | 32,4 |
| EAMM-A-N38-70AA    | 70   | 56   | 70   | 50   | 44,4  | 32,4 |
| EAMM-A-N38-88A     | 88   | 56   | 88   | 50   | 44,4  | 32,4 |
| EAMM-A-N38-90R     | 90   | 56   | 90   | 50   | 49,4  | 37,4 |
| EAMM-A-N38-92RA    | 90   | 56   | 90   | 50   | 54,4  | 42,4 |
| EAMM-A-N38-40G     | 58   | 56   | 55   | 50   | 40,3  | 38,3 |
| EAMM-A-N38-50GA    | 58   | 56   | 55   | 50   | 38,8  | 36,8 |
| EAMM-A-N38-56GA    | 60   | 56   | 56   | 50   | 53,4  | 51,4 |
| EAMM-A-N38-70GA    | 73   | 56   | 73   | 50   | 50,4  | 48,4 |
| EAMM-A-N38-68GA    | 64   | 56   | 64   | 50   | 62,4  | 50,4 |
| EAMM-A-N38-72GA    | 72   | 56   | 72   | 50   | 62,4  | 50,4 |

Hoja de datos

Dimensiones (representación a modo de ejemplo)

Descarga de datos CAD → [www.festo.com](http://www.festo.com)

ELGA...TB

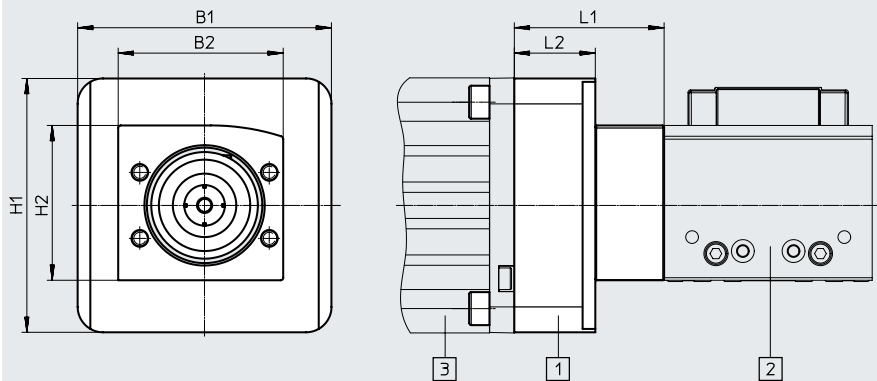



Disposición de los componentes:

- [1] Conjunto de sujeción axial
- [2] Eje de accionamiento por correa dentada
- [3] Motor

| Código de producto | B1  | B2  | H1  | H2 | L1    | L2   |
|--------------------|-----|-----|-----|----|-------|------|
| EAMM-A-N48-60PA    | 66  | 65  | 66  | 56 | 48,5  | 34,5 |
| EAMM-A-N48-70AA    | 70  | 65  | 70  | 56 | 48,5  | 34,5 |
| EAMM-A-N48-80P     | 84  | 65  | 84  | 56 | 53,5  | 39,5 |
| EAMM-A-N48-80PB    | 82  | 64  | 82  | 52 | 58    | 20   |
| EAMM-A-N48-88A     | 88  | 65  | 88  | 56 | 48,5  | 34,5 |
| EAMM-A-N48-84AA    | 96  | 65  | 96  | 56 | 58,5  | 44,5 |
| EAMM-A-N48-50GA    | 68  | 65  | 58  | 56 | 43    | 29   |
| EAMM-A-N48-56GA    | 68  | 65  | 58  | 56 | 57,5  | 53,5 |
| EAMM-A-N48-70GA    | 73  | 65  | 73  | 56 | 54,5  | 50,5 |
| EAMM-A-N48-75GA    | 75  | 65  | 75  | 56 | 74,5  | 43,5 |
| EAMM-A-N48-68GA    | 68  | 65  | 68  | 56 | 66,5  | 35,5 |
| EAMM-A-N48-72GA    | 72  | 65  | 72  | 56 | 66,5  | 35,5 |
| EAMM-A-N48-90GA    | 92  | 65  | 92  | 56 | 64,5  | 60,5 |
| EAMM-A-N48-90GB    | 92  | 65  | 92  | 56 | 58,5  | 54,5 |
| EAMM-A-N48-120GA   | 90  | 65  | 90  | 56 | 58,5  | 44,5 |
| EAMM-A-N80-84AA    | 96  | 92  | 96  | 82 | 62,5  | 48,5 |
| EAMM-A-N80-100A    | 100 | 92  | 100 | 82 | 62,5  | 48,5 |
| EAMM-A-N80-150A    | 151 | 100 | 151 | 90 | 72,5  | 30   |
| EAMM-A-N80-70GA    | 96  | 92  | 96  | 82 | 58    | 44   |
| EAMM-A-N80-75GA    | 96  | 92  | 96  | 82 | 78,5  | 64,5 |
| EAMM-A-N80-68GA    | 96  | 92  | 96  | 82 | 70    | 24,5 |
| EAMM-A-N80-72GA    | 96  | 92  | 96  | 82 | 70    | 26,5 |
| EAMM-A-N80-90GA    | 116 | 92  | 96  | 82 | 68,5  | 54,5 |
| EAMM-A-N80-90GB    | 124 | 92  | 96  | 82 | 60,5  | 52,5 |
| EAMM-A-N80-115GA   | 116 | 92  | 102 | 82 | 110,5 | 65   |
| EAMM-A-N80-120GA   | 140 | 92  | 102 | 82 | 62,5  | 60,5 |
| EAMM-A-N80-120GB   | 140 | 92  | 122 | 82 | 82,5  | 37   |
| EAMM-A-N80-120GC   | 140 | 92  | 124 | 82 | 92,5  | 47   |

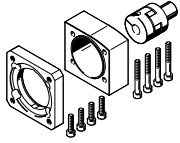
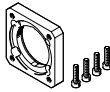
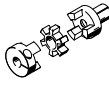
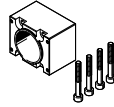
## Hoja de datos

| Referencias de pedido: piezas individuales  |   |   |   |   |
|---|---|---|---|---|
| Conjunto de sujeción axial  | Compuesto por:  |   |   |   |
|   | Brida del motor   | Acoplamiento  | Caja de acoplamiento  | Conjunto de tornillos   |
|  |  |  |  |  |
| N.º art.<br>Código de producto  | N.º art.<br>Código de producto  | N.º art.<br>Código de producto  | N.º art.<br>Código de producto  | N.º art.<br>Código de producto  |
| 3660191<br>EAMM-A-L95-80G-G2  | 3305700<br>EAMF-A-95B-80G   | 3717812<br>EAMD-67-51-20-32X32-U  | 3712650<br>EAMK-A-L95-95A/B-G2  | –   |
| ★ 3659941<br>EAMM-A-L95-120G-G2   | 3659724<br>EAMF-A-95A-120G-G2   | 558006<br>EAMD-67-51-25-32X32-U   | 3712650<br>EAMK-A-L95-95A/B-G2  | 567496<br>EAHM-L2-M8-70   |
| 3657226<br>EAMM-A-L95-140A-G2   | 558023<br>EAMF-A-95A-140A   | 558008<br>EAMD-67-51-24-32X32-U   | 3712650<br>EAMK-A-L95-95A/B-G2  | 567497<br>EAHM-L2-M8-80   |
| 3659562<br>EAMM-A-L95-190A-G2   | 1378473<br>EAMF-A-95A-190A  | 1379269<br>EAMD-67-51-32-32X32-U  | 3712650<br>EAMK-A-L95-95A/B-G2  | 567497<br>EAHM-L2-M8-80   |
| ★ 1202253<br>EAMM-A-N38-60G   | 1190015<br>EAMF-A-38D-60G/H   | 558001<br>EAMD-32-32-11-16X20   | 1345947<br>EAMK-A-N38-38D   | 1202262<br>EAHM-L5-M6-40  |
| 1456616<br>EAMM-A-N38-60H   | 1190015<br>EAMF-A-38D-60G/H   | 1377840<br>EAMD-32-32-14-16X20  | 1345947<br>EAMK-A-N38-38D   | 1202262<br>EAHM-L5-M6-40  |
| 1202331<br>EAMM-A-N38-70A   | 1202337<br>EAMF-A-38D-70A   | 558001<br>EAMD-32-32-11-16X20   | 1345947<br>EAMK-A-N38-38D   | 1202288<br>EAHM-L5-M6-35  |
| ★ 3324111<br>EAMM-A-N38-87A   | 3319868<br>EAMF-A-38D-87A   | 558001<br>EAMD-32-32-11-16X20   | 1345947<br>EAMK-A-N38-38D   | 1202288<br>EAHM-L5-M6-35  |
| ★ 1972527<br>EAMM-A-N48-60G   | 1460111<br>EAMF-A-48C-60G/H   | 558001<br>EAMD-32-32-11-16X20   | 1345949<br>EAMK-A-N48-48C   | 4984529<br>EAHM-L5-M6-45  |
| 1456618<br>EAMM-A-N48-60H   | 1460111<br>EAMF-A-48C-60G/H   | 1377840<br>EAMD-32-32-14-16X20  | 1345949<br>EAMK-A-N48-48C   | 4984529<br>EAHM-L5-M6-45  |
| ★ 1258793<br>EAMM-A-N48-80G   | 1190375<br>EAMF-A-48C-80G   | 1781043<br>EAMD-42-40-20-16X25-U  | 1345949<br>EAMK-A-N48-48C   | 1201874<br>EAHM-L5-M6-50  |
| 1201894<br>EAMM-A-N48-100A  | 1201924<br>EAMF-A-48C-100A  | 558002<br>EAMD-42-40-19-16X25   | 1345949<br>EAMK-A-N48-48C   | 1201874<br>EAHM-L5-M6-50  |
| ★ 2372096<br>EAMM-A-N80-80G   | 2372201<br>EAMF-A-80A-80G   | 558004<br>EAMD-56-46-20-23X27   | 1345953<br>EAMK-A-N80-80A   | 1201712<br>EAHM-L5-M8-60  |
| ★ 1201695<br>EAMM-A-N80-120G  | 1190702<br>EAMF-A-80A-120G  | 1188801<br>EAMD-56-46-25-23X27  | 1345953<br>EAMK-A-N80-80A   | 1201712<br>EAHM-L5-M8-60  |
| 1201691<br>EAMM-A-N80-140A  | 1190796<br>EAMF-A-80A-140A  | 558005<br>EAMD-56-46-24-23X27   | 1345953<br>EAMK-A-N80-80A   | 1201751<br>EAHM-L5-M8-75  |
| 8157277<br>EAMM-A-N80-150A  | –   | 558005<br>EAMD-56-46-24-23X27   | 8159896<br>EAMK-A-N80-150A  | –   |

Programa básico de Festo



Generalmente, listo para envío desde fábrica en 24 h

Generalmente, listo para envío desde fábrica en 5 días

Hoja de datos

Dimensiones (representación a modo de ejemplo)

Descarga de datos CAD → [www.festo.com](http://www.festo.com)

ELGA-BS-...-

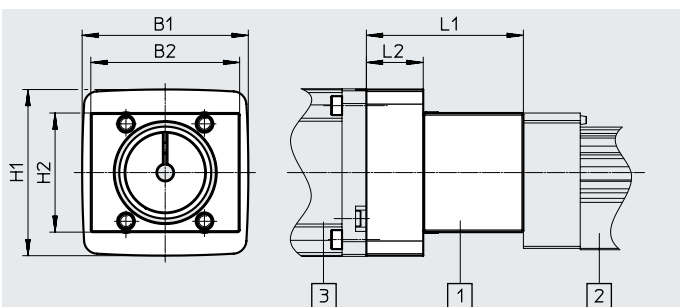

Disposición de los componentes:

- [1] Conjunto de sujeción axial
- [2] Eje de accionamiento por husillo
- [3] Motor

| Código de producto | B1    | B2  | H1    | H2  | L1   | L2   |
|--------------------|-------|-----|-------|-----|------|------|
| EAMM-A-S38-40A-G2  | 58    | 55  | 44    | 44  | 44   | 7    |
| EAMM-A-S38-40G-G2  | 60    | 55  | 60    | 44  | 54   | 17   |
| EAMM-A-S38-40P-G2  | 58    | 55  | 44    | 44  | 44,7 | 10,7 |
| EAMM-A-S38-42A-G2  | 58    | 55  | 44    | 44  | 52   | 15   |
| EAMM-A-S38-50GA    | 62    | 62  | 62    | 62  | 59,8 | 22,8 |
| EAMM-A-S38-55A-G2  | 55    | 55  | 55    | 44  | 48   | 11   |
| EAMM-A-S38-57A-G2  | 56    | 55  | 56    | 44  | 48   | 11   |
| EAMM-A-S38-58AA    | 58    | 58  | 58    | 44  | 47,6 | 10,6 |
| EAMM-A-S38-60AA    | 60    | 55  | 60    | 44  | 48,5 | 11,5 |
| EAMM-A-S38-60R     | 62    | 55  | 62    | 44  | 48,8 | 11,8 |
| EAMM-A-S38-60RA    | 62    | 55  | 62    | 44  | 48,8 | 11,8 |
| EAMM-A-S38-60P-G2  | 61,4  | 55  | 61,4  | 44  | 58   | 21   |
| EAMM-A-S38-67A-G2  | 67    | 55  | 67    | 44  | 53   | 16   |
| EAMM-A-S48-40G-G2  | 60    | 70  | 60    | 53  | 55   | 17   |
| EAMM-A-S48-50GA    | 70    | 70  | 54    | 54  | 52   | 14   |
| EAMM-A-S48-55A-G2  | 70    | 70  | 55    | 53  | 47,2 | 9,2  |
| EAMM-A-S48-57A-G2  | 70    | 70  | 55    | 53  | 47,2 | 9,2  |
| EAMM-A-S48-60G-G2  | 60    | 70  | 60    | 53  | 62,5 | 24,5 |
| EAMM-A-S48-60H-G2  | 60    | 70  | 60    | 53  | 62,5 | 24,5 |
| EAMM-A-S48-60P-G2  | 61,4  | 70  | 61,4  | 53  | 57,2 | 19,2 |
| EAMM-A-S48-70A-G2  | 70    | 70  | 70    | 53  | 50,2 | 12,2 |
| EAMM-A-S48-87A-G2  | 85,8  | 70  | 85,8  | 53  | 54   | 16   |
| EAMM-A-S62-60G-G2  | 80    | 80  | 80    | 70  | 84,5 | 18   |
| EAMM-A-S62-60H-G2  | 80    | 80  | 80    | 70  | 84,5 | 18   |
| EAMM-A-S62-70A-G2  | 82    | 80  | 70    | 70  | 78,5 | 12   |
| EAMM-A-S62-80G-G2  | 100   | 80  | 100   | 70  | 81   | 14,5 |
| EAMM-A-S62-80P-G2  | 81,3  | 80  | 81,3  | 70  | 77   | 10,5 |
| EAMM-A-S62-87A-G2  | 85,8  | 80  | 85,8  | 70  | 81,5 | 15   |
| EAMM-A-S62-100A-G2 | 100,5 | 80  | 100,5 | 70  | 81   | 14,5 |
| EAMM-A-S62-140A-G2 | 140   | 80  | 140   | 70  | 91   | 24,5 |
| EAMM-A-S95-100A-G2 | 140   | 140 | 100   | 110 | 85,5 | 17   |
| EAMM-A-S95-140A-G2 | 140   | 140 | 140   | 110 | 95,5 | 27   |

Hoja de datos

| Referencias de pedido: piezas individuales |                                |                                |                                |                                |
|--|--------------------------------|--------------------------------|--------------------------------|--------------------------------|
| Conjunto de sujeción axial                 | Compuesto por:                 |                                |                                |                                |
|  | Brida del motor                | Acoplamiento                   | Caja de acoplamiento           | Conjunto de tornillos          |
|  |                                |                                |                                |                                |
| N.º art.<br>Código de producto             | N.º art.<br>Código de producto | N.º art.<br>Código de producto | N.º art.<br>Código de producto | N.º art.<br>Código de producto |
| 3637971<br>EAMM-A-S38-40A-G2               | 558175<br>EAMF-A-38B-40A       | 558312<br>EAMC-30-32-6-6       | 3637942<br>EAMK-A-S38-38A/B-G2 | -                              |
| 1456647<br>EAMM-A-S38-40G-G2               | 1460097<br>EAMF-A-38A-40G      | 562681<br>EAMC-30-32-6-10      | 3637942<br>EAMK-A-S38-38A/B-G2 | 567488<br>EAHM-L2-M5-50        |
| ★ 3637972<br>EAMM-A-S38-40P-G2             | 2219077<br>EAMF-A-38B-40P      | 533708<br>EAMC-30-32-6-8       | 3637942<br>EAMK-A-S38-38A/B-G2 | -                              |
| ★ 3637965<br>EAMM-A-S38-42A-G2             | 560691<br>EAMF-A-38B-42A       | 561333<br>EAMC-30-32-5-6       | 3637942<br>EAMK-A-S38-38A/B-G2 | -                              |
| 3637967<br>EAMM-A-S38-55A-G2               | 558176<br>EAMF-A-38A-55A       | 551003<br>EAMC-30-32-6-9       | 3637942<br>EAMK-A-S38-38A/B-G2 | 567488<br>EAHM-L2-M5-50        |
| ★ 3637956<br>EAMM-A-S38-57A-G2             | 560692<br>EAMF-A-38A-57A       | 551002<br>EAMC-30-32-6-6.35    | 3637942<br>EAMK-A-S38-38A/B-G2 | 567488<br>EAHM-L2-M5-50        |
| ★ 3637958<br>EAMM-A-S38-60P-G2             | 1987412<br>EAMM-A-38A-60P      | 1233256<br>EAMC-30-32-6-14     | 3637942<br>EAMK-A-S38-38A/B-G2 | 567489<br>EAHM-L2-M5-55        |
| 1456638<br>EAMM-A-S38-67A-G2               | 1490100<br>EAMF-A-38A-67A      | 551003<br>EAMC-30-32-6-9       | 3637942<br>EAMK-A-S38-38A/B-G2 | 567489<br>EAHM-L2-M5-55        |
| 1456650<br>EAMM-A-S48-40G-G2               | 4067069<br>EAMF-A-48B-40G      | 558029<br>EAMC-30-32-8-10      | 3637941<br>EAMK-A-S48-48A/B-G2 | -                              |
| 3637961<br>EAMM-A-S48-55A-G2               | 558177<br>EAMF-A-48B-55A       | 543423<br>EAMC-30-32-8-9       | 3637941<br>EAMK-A-S48-48A/B-G2 | -                              |
| ★ 3637963<br>EAMM-A-S48-57A-G2             | 560694<br>EAMF-A-48B-57A       | 543421<br>EAMC-30-32-6.35-8    | 3637941<br>EAMK-A-S48-48A/B-G2 | -                              |
| 2256701<br>EAMM-A-S48-60G-G2               | 558019<br>EAMF-A-48A-60G/H     | 551004<br>EAMC-30-32-8-11      | 3637941<br>EAMK-A-S48-48A/B-G2 | 567489<br>EAHM-L2-M5-55        |
| 1456652<br>EAMM-A-S48-60H-G2               | 558019<br>EAMF-A-48A-60G/H     | 562682<br>EAMC-30-32-8-14      | 3637941<br>EAMK-A-S48-48A/B-G2 | 567489<br>EAHM-L2-M5-55        |
| ★ 3637964<br>EAMM-A-S48-60P-G2             | 2220620<br>EAMF-A-48A-60P      | 562682<br>EAMC-30-32-8-14      | 3637941<br>EAMK-A-S48-48A/B-G2 | 567489<br>EAHM-L2-M5-55        |
| 3637957<br>EAMM-A-S48-70A-G2               | 558025<br>EAMF-A-48A-70A       | 551004<br>EAMC-30-32-8-11      | 3637941<br>EAMK-A-S48-48A/B-G2 | 567488<br>EAHM-L2-M5-50        |
| ★ 3637962<br>EAMM-A-S48-87A-G2             | 560695<br>EAMF-A-48A-87A       | 551004<br>EAMC-30-32-8-11      | 3637941<br>EAMK-A-S48-48A/B-G2 | 567489<br>EAHM-L2-M5-55        |
| 2297649<br>EAMM-A-S62-60G-G2               | 1460112<br>EAMF-A-62A-60G/H    | 525864<br>EAMC-40-66-11-12     | 3637940<br>EAMK-A-S62-62A/B-G2 | 567495<br>EAHM-L2-M6-90        |
| 1456654<br>EAMM-A-S62-60H-G2               | 1460112<br>EAMF-A-62A-60G/H    | 1452803<br>EAMC-40-66-12-14    | 3637940<br>EAMK-A-S62-62A/B-G2 | 567495<br>EAHM-L2-M6-90        |
| 3637959<br>EAMM-A-S62-70A-G2               | 558179<br>EAMF-A-62B-70A       | 558313<br>EAMC-42-66-11-12     | 3637940<br>EAMK-A-S62-62A/B-G2 | -                              |
| 1972530<br>EAMM-A-S62-80G-G2               | 2116672<br>EAMF-A-62B-80G      | 2138701<br>EAMC-42-50-12-20    | 3637940<br>EAMK-A-S62-62A/B-G2 | -                              |
| ★ 3637970<br>EAMM-A-S62-80P-G2             | 2222624<br>EAMF-A-62B-80P      | 551005<br>EAMC-42-50-12-19     | 3637940<br>EAMK-A-S62-62A/B-G2 | -                              |
| ★ 3637966<br>EAMM-A-S62-87A-G2             | 560696<br>EAMF-A-62B-87A       | 558313<br>EAMC-42-66-11-12     | 3637940<br>EAMK-A-S62-62A/B-G2 | -                              |
| ★ 3637960<br>EAMM-A-S62-100A-G2            | 558026<br>EAMF-A-62A-100A      | 551005<br>EAMC-42-50-12-19     | 3637940<br>EAMK-A-S62-62A/B-G2 | 567494<br>EAHM-L2-M6-80        |
| 3637969<br>EAMM-A-S62-140A-G2              | 558022<br>EAMF-A-62A-140A      | 558314<br>EAMC-42-50-12-24     | 3637940<br>EAMK-A-S62-62A/B-G2 | 567495<br>EAHM-L2-M6-90        |
| 3637955<br>EAMM-A-S95-100A-G2              | 558182<br>EAMF-A-95B-100A      | 558315<br>EAMC-56-58-19-25     | 3637939<br>EAMK-A-S95-95A/B-G2 | -                              |
| 3637954<br>EAMM-A-S95-140A-G2              | 558023<br>EAMF-A-95A-140A      | 558316<br>EAMC-56-58-24-25     | 3637939<br>EAMK-A-S95-95A/B-G2 | 567498<br>EAHM-L2-M8-100       |

Programa básico de Festo



Generalmente, listo para envío desde fábrica en 24 h

Generalmente, listo para envío desde fábrica en 5 días

Hoja de datos

Dimensiones (representación a modo de ejemplo)

Descarga de datos CAD → [www.festo.com](http://www.festo.com)

ELGC-TB-...

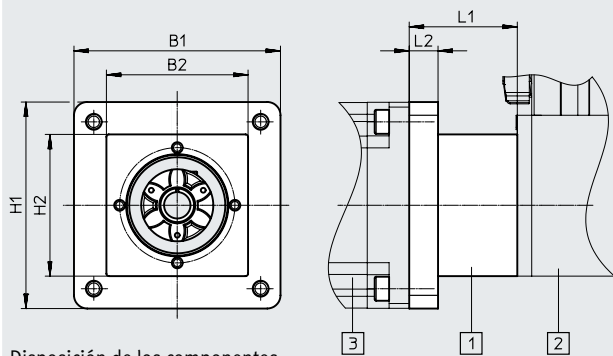

Disposición de los componentes:

- [1] Conjunto de sujeción axial
- [2] Eje de accionamiento por correa dentada
- [3] Motor

ELGC-BS-...

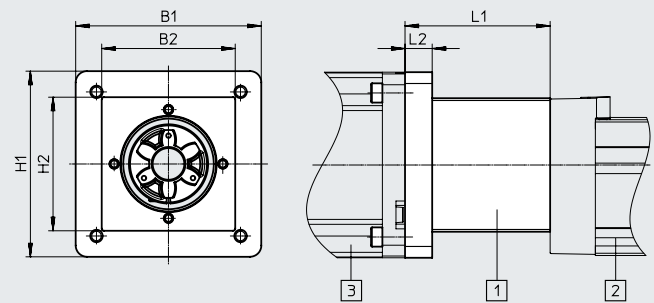

Disposición de los componentes:

- [1] Conjunto de sujeción axial
- [2] Eje de accionamiento por husillo
- [3] Motor

EGSC-BS-...

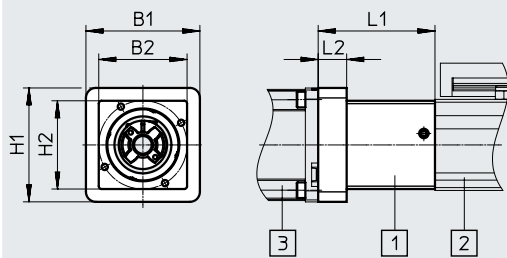

Disposición de los componentes:

- [1] Conjunto de sujeción axial
- [2] Minicarro
- [3] Motor

EPCC

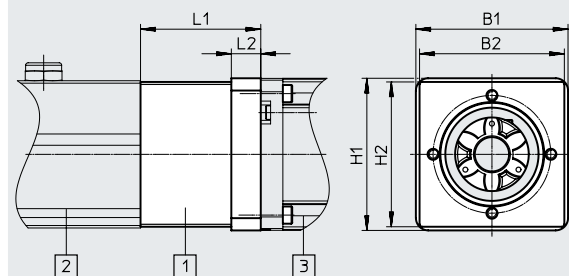

Disposición de los componentes:

- [1] Conjunto de sujeción axial
- [2] Cilindro eléctrico
- [3] Motor

ELGT-BS-...

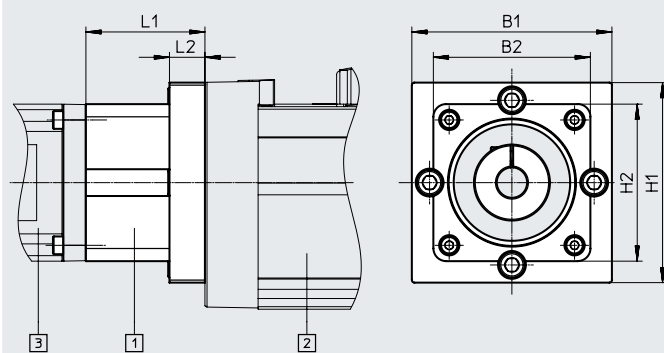

Disposición de los componentes:

- [1] Conjunto de sujeción axial
- [2] Eje de accionamiento por husillo
- [3] Motor



## Hoja de datos

| Dimensiones y referencias de pedido |      |      |      |      |            |     |
|-------------------------------------|------|------|------|------|------------|-----|
| Código de producto                  | B1   | B2   | H1   | H2   | L1<br>±0,1 | L2  |
| EAMM-A-V20-28A                      | 28   | 24,5 | 28   | 24,5 | 36,4       | 4   |
| EAMM-A-V20-28AA                     | 28   | 24,5 | 28   | 24,5 | 31,4       | 5,5 |
| EAMM-A-V25-38AA                     | 38   | 31   | 38   | 31   | 46         | 12  |
| EAMM-A-V25-40P                      | 40   | 31   | 40   | 31   | 41         | 10  |
| EAMM-A-V25-40R                      | 40   | 31   | 40   | 31   | 46         | 14  |
| EAMM-A-V25-40RA                     | 40   | 31   | 40   | 31   | 39         | 14  |
| EAMM-A-V25-42A                      | 42   | 31   | 42   | 31   | 40         | 6   |
| EAMM-A-V25-42AB                     | 42   | 31   | 42   | 31   | 36         | 6   |
| EAMM-A-V32-38AA                     | 38   | 44   | 38   | 44   | 46         | 11  |
| EAMM-A-V32-40P                      | 40   | 44   | 40   | 44   | 41         | 11  |
| EAMM-A-V32-40R                      | 40   | 44   | 40   | 44   | 46         | 11  |
| EAMM-A-V32-40RA                     | 40   | 44   | 40   | 44   | 39         | 11  |
| EAMM-A-V32-42A                      | 42   | 44   | 42   | 44   | 40         | 8   |
| EAMM-A-V32-42AB                     | 42   | 44   | 42   | 44   | 36         | 8   |
| EAMM-A-V32-57A                      | 56,4 | 44   | 56,4 | 44   | 41,5       | 11  |
| EAMM-A-V32-58AA                     | 58   | 44   | 58   | 44   | 41         | 17  |
| EAMM-A-V32-60AA                     | 60   | 44   | 60   | 44   | 42         | 17  |
| EAMM-A-V32-60P                      | 62   | 44   | 62   | 44   | 55,1       | 11  |
| EAMM-A-V32-60PA                     | 62   | 44   | 62   | 44   | 55         | 17  |
| EAMM-A-V32-60RA                     | 62   | 44   | 62   | 44   | 55         | 17  |
| EAMM-A-T42-55A                      | 59   | 59   | 59   | 59   | 43         | -   |
| EAMM-A-T42-57A                      | -    | 59   | -    | 59   | 43         | -   |
| EAMM-A-T42-58AA                     | 59   | 59   | 59   | 59   | 43         | -   |
| EAMM-A-T42-60AA                     | 59   | 59   | 59   | 59   | 43         | -   |
| EAMM-A-T42-60AB                     | 59   | 59   | 59   | 59   | 43         | -   |
| EAMM-A-T42-60P                      | -    | 59   | -    | 59   | 48         | -   |
| EAMM-A-T42-60R                      | 62   | 59   | 62   | 59   | 49         | 12  |
| EAMM-A-T42-60RA                     | 62   | 59   | 62   | 59   | 49         | 12  |
| EAMM-A-T42-67A                      | 67   | 59   | 67   | 59   | 43         | 16  |
| EAMM-A-T42-80P                      | 82   | 59   | 82   | 59   | 64,1       | 12  |
| EAMM-A-T42-87A                      | 86   | 59   | 86   | 59   | 45         | 12  |
| EAMM-A-T46-57A                      | 79   | 56,4 | 79   | 56,4 | 42         | 14  |
| EAMM-A-T46-60P                      | 79   | 62   | 79   | 62   | 47         | 14  |
| EAMM-A-T46-60R                      | 79   | 62   | 79   | 62   | 47         | 14  |
| EAMM-A-T46-60RA                     | 79   | 62   | 79   | 62   | 47         | 14  |
| EAMM-A-T46-67A                      | 79   | 67   | 79   | 67   | 42         | 14  |
| EAMM-A-T46-70A                      | 79   | 79   | 79   | 79   | 42         | -   |
| EAMM-A-T46-70AA                     | 79   | 79   | 79   | 79   | 47         | -   |
| EAMM-A-T46-80P                      | -    | 79   | -    | 79   | 63,1       | -   |
| EAMM-A-T46-80PA                     | 79   | 79   | 79   | 79   | 68,5       | -   |
| EAMM-A-T46-80PB                     | 79   | 79   | 79   | 79   | 68,5       | -   |
| EAMM-A-T46-85AA                     | 85   | 79   | 85   | 79   | 55         | 14  |
| EAMM-A-T46-87A                      | 86   | 79   | 86   | 79   | 44         | 12  |
| EAMM-A-T46-100A                     | 100  | 79   | 100  | 79   | 68,1       | 22  |

Hoja de datos

Dimensiones (representación a modo de ejemplo)

Descarga de datos CAD → [www.festo.com](http://www.festo.com)

EGC-HD-TB...

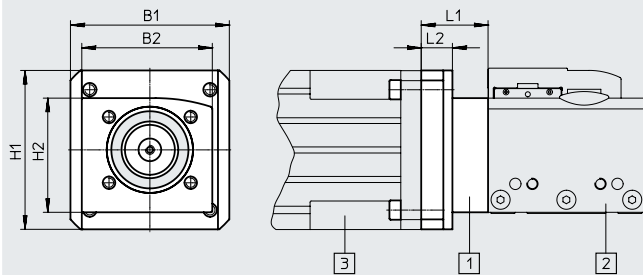

Disposición de los componentes:

- [1] Conjunto de sujeción axial
- [2] Eje de accionamiento por correa dentada
- [3] Motor

| Código de producto | B1  | B2 | H1  | H2 | L1   | L2   |
|--------------------|-----|----|-----|----|------|------|
| EAMM-A-M43-40G     | 58  | 56 | 55  | 50 | 23,8 | 21,8 |
| EAMM-A-M43-50GA    | 58  | 56 | 55  | 50 | 22,3 | 20,3 |
| EAMM-A-M43-55A     | 58  | 56 | 55  | 50 | 17,8 | 15,8 |
| EAMM-A-M43-56GA    | 60  | 56 | 56  | 50 | 36,9 | 34,9 |
| EAMM-A-M43-60G     | 60  | -  | 60  | -  | 33   | -    |
| EAMM-A-M43-60H     | 60  | -  | 60  | -  | 33   | -    |
| EAMM-A-M43-68GA    | 64  | 56 | 64  | 50 | 45,9 | 33,9 |
| EAMM-A-M43-70GA    | 73  | 56 | 73  | 50 | 33,9 | 31,9 |
| EAMM-A-M43-72GA    | 72  | 56 | 72  | 50 | 45,9 | 33,9 |
| EAMM-A-M43-70A     | 70  | 56 | 70  | 50 | 20,9 | 18,9 |
| EAMM-A-M43-70AA    | 70  | 56 | 70  | 50 | 27,9 | 15,9 |
| EAMM-A-M43-90R     | 90  | 56 | 90  | 50 | 32,9 | 20,9 |
| EAMM-A-M43-92RA    | 90  | 56 | 90  | 50 | 37,9 | 25,9 |
| EAMM-A-M48-40G     | 68  | -  | 60  | -  | 17,5 | -    |
| EAMM-A-M48-50GA    | 68  | -  | 58  | -  | 16   | -    |
| EAMM-A-M48-56GA    | 68  | 65 | 58  | 56 | 30,5 | 26,5 |
| EAMM-A-M48-60H     | 66  | -  | 60  | -  | 26   | -    |
| EAMM-A-M48-60G     | 65  | 65 | 60  | 56 | 26,5 | 22,5 |
| EAMM-A-M48-68GA    | 68  | 65 | 68  | 56 | 39,5 | 35,5 |
| EAMM-A-M48-70GA    | 73  | 65 | 73  | 56 | 27,5 | 23,5 |
| EAMM-A-M48-72GA    | 72  | 65 | 72  | 56 | 39,5 | 35,5 |
| EAMM-A-M48-75GA    | 75  | 65 | 75  | 56 | 47,5 | 43,5 |
| EAMM-A-M48-88A     | 88  | 65 | 88  | 56 | 21,5 | 17,5 |
| EAMM-A-M48-84AA    | 96  | 65 | 96  | 56 | 31,5 | 27,5 |
| EAMM-A-M48-80G     | 100 | -  | 100 | -  | 32   | -    |
| EAMM-A-M48-90GA    | 92  | 65 | 92  | 56 | 37,5 | 33,5 |
| EAMM-A-M48-120GA   | 90  | 65 | 90  | 56 | 31,5 | 27,5 |

Hoja de datos

Dimensiones (representación a modo de ejemplo)

Descarga de datos CAD → [www.festo.com](http://www.festo.com)

EGC-HD-TB...

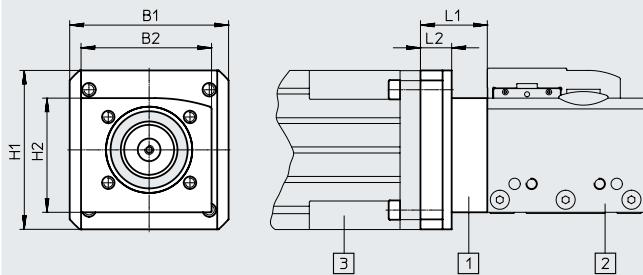

Disposición de los componentes:

- [1] Conjunto de sujeción axial
- [2] Eje de accionamiento por correa dentada
- [3] Motor

| Código de producto | B1  | B2 | H1  | H2 | L1   | L2   |
|--------------------|-----|----|-----|----|------|------|
| EAMM-A-M80-68GA    | 96  | 92 | 96  | 82 | 26,5 | 24,5 |
| EAMM-A-M80-75GA    | 96  | 92 | 96  | 82 | 35   | 33   |
| EAMM-A-M80-84AA    | 96  | 92 | 96  | 82 | 27   | 25   |
| EAMM-A-M80-80G     | 96  | 92 | 96  | 82 | 19   | 15   |
| EAMM-A-M80-90GA    | 116 | 92 | 96  | 82 | 33   | 31   |
| EAMM-A-M80-115GA   | 116 | 92 | 102 | 82 | 67   | 65   |
| EAMM-A-M80-120G    | 124 | -  | 124 | -  | 34   | -    |
| EAMM-A-M80-120GA   | 140 | 92 | 102 | 82 | 35   | 33   |
| EAMM-A-M80-120GB   | 140 | 92 | 122 | 82 | 39   | 37   |
| EAMM-A-M80-120GC   | 140 | 92 | 124 | 82 | 49   | 47   |

Referencias de pedido: piezas individuales

| Conjunto de sujeción axial     | Compuesto por:                 |                                  |                                |
|--------------------------------|--------------------------------|----------------------------------|--------------------------------|
|                                | Brida del motor                | Acoplamiento                     | Anillo de centraje             |
|                                |                                |                                  |                                |
| N.º art.<br>Código de producto | N.º art.<br>Código de producto | N.º art.<br>Código de producto   | N.º art.<br>Código de producto |
| 1190076<br>EAMM-A-M43-60G      | 1597579<br>EAMF-A-43D-60G/H    | 558001<br>EAMD-32-32-11-16X20    | 575962<br>EAML-43-4-43         |
| 1456612<br>EAMM-A-M43-60H      | 1597579<br>EAMF-A-43D-60G/H    | 1377840<br>EAMD-32-32-14-16X20   | 575962<br>EAML-43-4-43         |
| 1456614<br>EAMM-A-M48-60H      | 1460111<br>EAMF-A-48C-60G/H    | 3420022<br>EAMD-42-40-14-16X25-U | 558031<br>EAML-48-4-48         |
| 1190421<br>EAMM-A-M48-80G      | 1190375<br>EAMF-A-48C-80G      | 1781043<br>EAMD-42-40-20-16X25-U | 558031<br>EAML-48-4-48         |
| 1190774<br>EAMM-A-M80-120G     | 1190702<br>EAMF-A-80A-120G     | 1781045<br>EAMD-56-46-25-23X27-U | 1209006<br>EAML-80-6-80        |

Programa básico de Festo

- ★ Generalmente, listo para envío desde fábrica en 24 h
- ★ Generalmente, listo para envío desde fábrica en 5 días

Hoja de datos

Dimensiones (representación a modo de ejemplo)

Descarga de datos CAD → [www.festo.com](http://www.festo.com)

EGC-HD-BS...

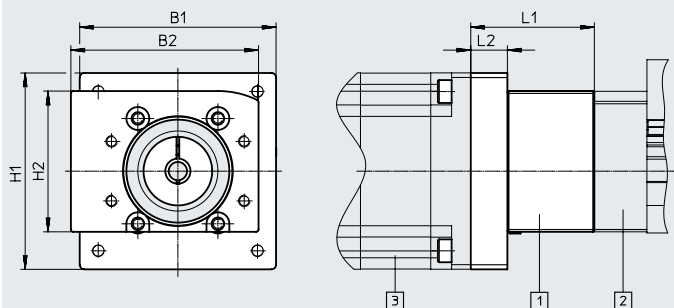



Disposición de los componentes:

- [1] Conjunto de sujeción axial
- [2] Eje de accionamiento por husillo
- [3] Motor

| Código de producto | B1    | B2 | H1    | H2 | L1   | L2   |
|--------------------|-------|----|-------|----|------|------|
| EAMM-A-S38-40A-G2  | 58    | 55 | 44    | 44 | 44   | 7    |
| EAMM-A-S38-40G-G2  | 60    | 55 | 60    | 44 | 54   | 17   |
| EAMM-A-S38-40P-G2  | 58    | 55 | 44    | 44 | 44,7 | 10,7 |
| EAMM-A-S38-42A-G2  | 58    | 55 | 44    | 44 | 52   | 15   |
| EAMM-A-S38-55A-G2  | 55    | 55 | 55    | 44 | 48   | 11   |
| EAMM-A-S38-57A-G2  | 56    | 55 | 56    | 44 | 48   | 11   |
| EAMM-A-S38-60P-G2  | 61,4  | 55 | 61,4  | 44 | 58   | 21   |
| EAMM-A-S38-67A-G2  | 67    | 55 | 67    | 44 | 53   | 16   |
| EAMM-A-S48-40G-G2  | 60    | 70 | 60    | 53 | 55   | 17   |
| EAMM-A-S48-55A-G2  | 70    | 70 | 55    | 53 | 47,2 | 9,2  |
| EAMM-A-S48-57A-G2  | 70    | 70 | 55    | 53 | 47,2 | 9,2  |
| EAMM-A-S48-60G-G2  | 60    | 70 | 60    | 53 | 62,5 | 24,5 |
| EAMM-A-S48-60H-G2  | 60    | 70 | 60    | 53 | 62,5 | 24,5 |
| EAMM-A-S48-60P-G2  | 61,4  | 70 | 61,4  | 53 | 57,2 | 19,2 |
| EAMM-A-S48-70A-G2  | 70    | 70 | 70    | 53 | 50,2 | 12,2 |
| EAMM-A-S48-87A-G2  | 85,8  | 70 | 85,8  | 53 | 54   | 16   |
| EAMM-A-S62-60G-G2  | 80    | 80 | 80    | 70 | 84,5 | 18   |
| EAMM-A-S62-60H-G2  | 80    | 80 | 80    | 70 | 84,5 | 18   |
| EAMM-A-S62-70A-G2  | 82    | 80 | 70    | 70 | 78,5 | 12   |
| EAMM-A-S62-80G-G2  | 100   | 80 | 100   | 70 | 81   | 14,5 |
| EAMM-A-S62-80P-G2  | 81,3  | 80 | 81,3  | 70 | 77   | 10,5 |
| EAMM-A-S62-87A-G2  | 85,8  | 80 | 85,5  | 70 | 81,5 | 15   |
| EAMM-A-S62-100A-G2 | 100,5 | 80 | 100,5 | 70 | 81   | 14,5 |
| EAMM-A-S62-140A-G2 | 140   | 80 | 140   | 70 | 91   | 24,5 |

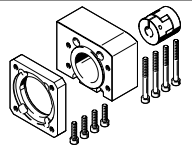
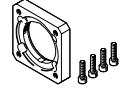
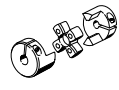
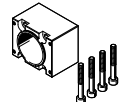
## Hoja de datos

| Referencias de pedido: piezas individuales  |   |   |   |   |
|---|---|---|---|---|
| Conjunto de sujeción axial  | Compuesto por:  |   |   |   |
|   | Brida del motor   | Acoplamiento  | Caja de acoplamiento  | Conjunto de tornillos   |
|  |  |  |  |  |
| N.º art.<br>Código de producto  | N.º art.<br>Código de producto  | N.º art.<br>Código de producto  | N.º art.<br>Código de producto  | N.º art.<br>Código de producto  |
| 3637971<br>EAMM-A-S38-40A-G2  | 558175<br>EAMF-A-38B-40A  | 558312<br>EAMC-30-32-6-6  | 3637942<br>EAMK-A-S38-38A/B-G2  | –   |
| 1456647<br>EAMM-A-S38-40G-G2  | 1460097<br>EAMF-A-38A-40G   | 562681<br>EAMC-30-32-6-10   | 3637942<br>EAMK-A-S38-38A/B-G2  | 567488<br>EAHM-L2-M5-50   |
| ★ 3637972<br>EAMM-A-S38-40P-G2  | 2219077<br>EAMF-A-38B-40P   | 533708<br>EAMC-30-32-6-8  | 3637942<br>EAMK-A-S38-38A/B-G2  | –   |
| ★ 3637965<br>EAMM-A-S38-42A-G2  | 560691<br>EAMF-A-38B-42A  | 561333<br>EAMC-30-32-5-6  | 3637942<br>EAMK-A-S38-38A/B-G2  | –   |
| 3637967<br>EAMM-A-S38-55A-G2  | 558176<br>EAMF-A-38A-55A  | 551003<br>EAMC-30-32-6-9  | 3637942<br>EAMK-A-S38-38A/B-G2  | 567488<br>EAHM-L2-M5-50   |
| ★ 3637956<br>EAMM-A-S38-57A-G2  | 560692<br>EAMF-A-38A-57A  | 551002<br>EAMC-30-32-6-6.35   | 3637942<br>EAMK-A-S38-38A/B-G2  | 567488<br>EAHM-L2-M5-50   |
| ★ 3637958<br>EAMM-A-S38-60P-G2  | 1987412<br>EAMF-A-38A-60P   | 1233256<br>EAMC-30-32-6-14  | 3637942<br>EAMK-A-S38-38A/B-G2  | 567489<br>EAHM-L2-M5-55   |
| 1456638<br>EAMM-A-S38-67A-G2  | 1490100<br>EAMF-A-38A-67A   | 551003<br>EAMC-30-32-6-9  | 3637942<br>EAMK-A-S38-38A/B-G2  | 567489<br>EAHM-L2-M5-55   |
| 1456650<br>EAMM-A-S48-40G-G2  | 4067069<br>EAMF-A-48B-40G   | 558029<br>EAMC-30-32-8-10   | 3637941<br>EAMK-A-S48-48A/B-G2  | –   |
| 3637961<br>EAMM-A-S48-55A-G2  | 558177<br>EAMF-A-48B-55A  | 543423<br>EAMC-30-32-8-9  | 3637941<br>EAMK-A-S48-48A/B-G2  | –   |
| ★ 3637963<br>EAMM-A-S48-57A-G2  | 560694<br>EAMF-A-48B-57A  | 543421<br>EAMC-30-32-6.35-8   | 3637941<br>EAMK-A-S48-48A/B-G2  | –   |
| 2256701<br>EAMM-A-S48-60G-G2  | 558019<br>EAMF-A-48A-60G/H  | 551004<br>EAMC-30-32-8-11   | 3637941<br>EAMK-A-S48-48A/B-G2  | 567489<br>EAHM-L2-M5-55   |
| 1456652<br>EAMM-A-S48-60H-G2  | 558019<br>EAMF-A-48A-60G/H  | 562682<br>EAMC-30-32-8-14   | 3637941<br>EAMK-A-S48-48A/B-G2  | 567489<br>EAHM-L2-M5-55   |
| ★ 3637964<br>EAMM-A-S48-60P-G2  | 2220620<br>EAMF-A-48A-60P   | 562682<br>EAMC-30-32-8-14   | 3637941<br>EAMK-A-S48-48A/B-G2  | 567489<br>EAHM-L2-M5-55   |
| 3637957<br>EAMM-A-S48-70A-G2  | 558025<br>EAMF-A-48A-70A  | 551004<br>EAMC-30-32-8-11   | 3637941<br>EAMK-A-S48-48A/B-G2  | 567488<br>EAHM-L2-M5-50   |
| ★ 3637962<br>EAMM-A-S48-87A-G2  | 560695<br>EAMF-A-48A-87A  | 551004<br>EAMC-30-32-8-11   | 3637941<br>EAMK-A-S48-48A/B-G2  | 567489<br>EAHM-L2-M5-55   |
| 2297649<br>EAMM-A-S62-60G-G2  | 1460112<br>EAMF-A-62A-60G/H   | 525864<br>EAMC-40-66-11-12  | 3637940<br>EAMK-A-S62-62A/B-G2  | 567495<br>EAHM-L2-M6-90   |
| 1456654<br>EAMM-A-S62-60H-G2  | 1460112<br>EAMF-A-62A-60G/H   | 1452803<br>EAMC-40-66-12-14   | 3637940<br>EAMK-A-S62-62A/B-G2  | 567495<br>EAHM-L2-M6-90   |
| 3637959<br>EAMM-A-S62-70A-G2  | 558179<br>EAMF-A-62B-70A  | 558313<br>EAMC-42-66-11-12  | 3637940<br>EAMK-A-S62-62A/B-G2  | –   |
| 1972530<br>EAMM-A-S62-80G-G2  | 2116672<br>EAMF-A-62B-80G   | 2138701<br>EAMC-42-50-12-20   | 3637940<br>EAMK-A-S62-62A/B-G2  | –   |
| ★ 3637970<br>EAMM-A-S62-80P-G2  | 2222624<br>EAMF-A-62B-80P   | 551005<br>EAMC-42-50-12-19  | 3637940<br>EAMK-A-S62-62A/B-G2  | –   |
| ★ 3637966<br>EAMM-A-S62-87A-G2  | 560696<br>EAMF-A-62B-87A  | 558313<br>EAMC-42-66-11-12  | 3637940<br>EAMK-A-S62-62A/B-G2  | –   |
| ★ 3637960<br>EAMM-A-S62-100A-G2   | 558026<br>EAMF-A-62A-100A   | 551005<br>EAMC-42-50-12-19  | 3637940<br>EAMK-A-S62-62A/B-G2  | 567494<br>EAHM-L2-M6-80   |
| 3637969<br>EAMM-A-S62-140A-G2   | 558022<br>EAMF-A-62A-140A   | 558314<br>EAMC-42-50-12-24  | 3637940<br>EAMK-A-S62-62A/B-G2  | 567495<br>EAHM-L2-M6-90   |

Programa básico de Festo



Generalmente, listo para envío desde fábrica en 24 h

Generalmente, listo para envío desde fábrica en 5 días

Hoja de datos

Dimensiones (representación a modo de ejemplo)

Descarga de datos CAD → [www.festo.com](http://www.festo.com)

EGSK...

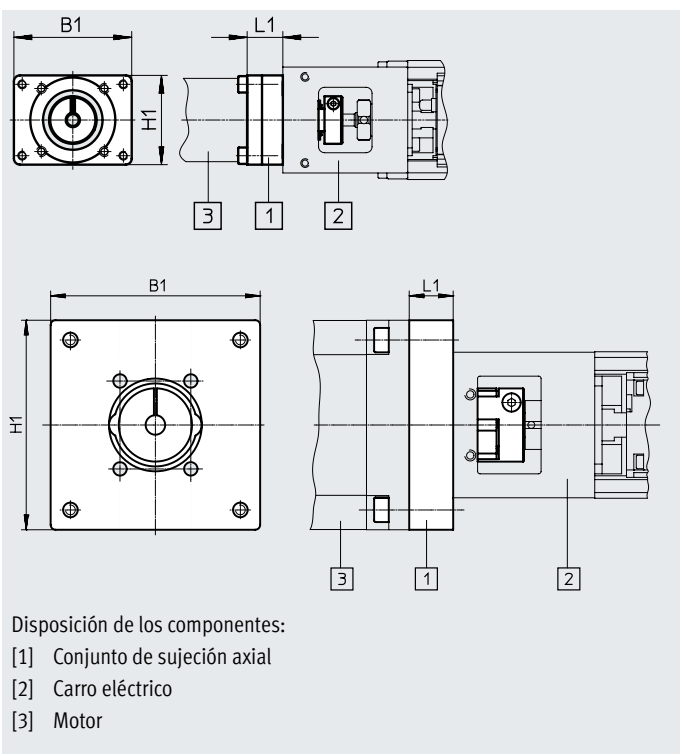

| Código de producto | B1   | H1   | L1    |
|--------------------|------|------|-------|
| EAMM-A-P3-28D-28A  | 30   | 30   | 15    |
| EAMM-A-P3-28D-40P  | 39,7 | 39,7 | 14,5  |
| EAMM-A-P4-28B-28A  | 39,6 | 30   | 12    |
| EAMM-A-P4-28B-38AA | 38   | 38   | 17,5  |
| EAMM-A-P4-28B-40A  | 40   | 40   | 8,3   |
| EAMM-A-P4-28B-40P  | 39,7 | 39,7 | 12,5  |
| EAMM-A-P4-28B-40R  | 40   | 40   | 17,5  |
| EAMM-A-P4-28B-40RA | 40   | 40   | 10,5  |
| EAMM-A-P4-28B-42A  | 42   | 42   | 16,5  |
| EAMM-A-P5-28B-28A  | 39,6 | 30   | 12    |
| EAMM-A-P5-28B-38AA | 38   | 38   | 17,5  |
| EAMM-A-P5-28B-40A  | 40   | 40   | 8,3   |
| EAMM-A-P5-28B-40P  | 39,7 | 39,7 | 12,5  |
| EAMM-A-P5-28B-40R  | 40   | 40   | 17,5  |
| EAMM-A-P5-28B-40RA | 40   | 40   | 10,5  |
| EAMM-A-P5-28B-42A  | 42   | 42   | 16,5  |
| EAMM-A-P6-38A-40A  | 50   | 50   | 9     |
| EAMM-A-P6-38A-40G  | 60   | 60   | 17    |
| EAMM-A-P6-38A-40P  | 50   | 50   | 10,7  |
| EAMM-A-P6-38A-42A  | 55   | 55   | 15    |
| EAMM-A-P6-38A-55A  | 55   | 55   | 11    |
| EAMM-A-P6-38A-57A  | 56   | 56   | 11    |
| EAMM-A-P6-38A-58AA | 58   | 58   | 10,6  |
| EAMM-A-P6-38A-60P  | 61,4 | 61,4 | 21    |
| EAMM-A-P6-38A-60R  | 61,4 | 61,4 | 21    |
| EAMM-A-P6-38A-60RA | 61,4 | 61,4 | 21    |
| EAMM-A-P6-38A-67A  | 67   | 67   | 16    |
| EAMM-A-P8-38A-40A  | 50   | 50   | 9     |
| EAMM-A-P8-38A-40G  | 60   | 60   | 17    |
| EAMM-A-P8-38A-40P  | 50   | 50   | 10,7  |
| EAMM-A-P8-38A-42A  | 55   | 55   | 15    |
| EAMM-A-P8-38A-55A  | 55   | 55   | 11    |
| EAMM-A-P8-38A-57A  | 56   | 56   | 11    |
| EAMM-A-P8-38A-58AA | 58   | 58   | 10,6  |
| EAMM-A-P8-38A-60AA | 60   | 60   | 11,5  |
| EAMM-A-P8-38A-60P  | 61,4 | 61,4 | 21    |
| EAMM-A-P8-38A-60R  | 62   | 62   | 11,8  |
| EAMM-A-P8-38A-60RA | 62   | 62   | 11,8  |
| EAMM-A-P8-38A-67A  | 67   | 67   | 16    |
| EAMM-A-P8-38A-70A  | 70   | 70   | 13,8  |
| EAMM-A-P8-38A-70AA | 70   | 70   | 13,75 |
| EAMM-A-P8-38A-87A  | 85,8 | 85,8 | 18    |
| EAMM-A-P10-38A-40G | 60   | 60   | 17    |
| EAMM-A-P10-38A-55A | 55   | 55   | 11    |
| EAMM-A-P10-38A-57A | 56   | 56   | 11    |
| EAMM-A-P10-38A-60P | 61,4 | 61,4 | 21    |
| EAMM-A-P10-38A-67A | 67   | 67   | 16    |
| EAMM-A-P10-38A-70A | 70   | 70   | 13,8  |
| EAMM-A-P10-38A-87A | 85,8 | 85,8 | 18    |

## Hoja de datos

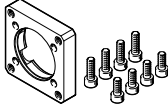
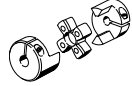
| Referencias de pedido: piezas individuales  |   |   |
|---|---|---|
| Conjunto de sujeción axial  | Compuesto por:  |   |
|   | Brida del motor   | Acoplamiento  |
|  |  |  |
| N.º art.<br>Código de producto  | N.º art.<br>Código de producto  | N.º art.<br>Código de producto  |
| 1703478<br>EAMM-A-P3-28D-28A  | 1087613<br>EAMF-A-28D-28A   | 562672<br>EAMC-16-20-3-5  |
| 1982886<br>EAMM-A-P3-28D-40P  | 1982014<br>EAMF-A-28D-40P   | 2310368<br>EAMC-16-20-3-8   |
| 1731466<br>EAMM-A-P4-28B-28A  | 1704476<br>EAMF-A-28B-28A   | 562674<br>EAMC-16-20-4-5  |
| 1983071<br>EAMM-A-P4-28B-40P  | 1976704<br>EAMF-A-28B-40P   | 562675<br>EAMC-16-20-4-8  |
| 562637<br>EAMM-A-P4-28B-40A   | 552163<br>EAMF-A-28B-40A  | 562673<br>EAMC-16-20-4-6  |
| 562636<br>EAMM-A-P4-28B-42A   | 552164<br>EAMF-A-28B-42A  | 562674<br>EAMC-16-20-4-5  |
| 1731474<br>EAMM-A-P5-28B-28A  | 1704476<br>EAMF-A-28B-28A   | 562676<br>EAMC-16-20-5-5  |
| 562641<br>EAMM-A-P5-28B-40A   | 552163<br>EAMF-A-28B-40A  | 543419<br>EAMC-16-20-5-6  |
| 1983122<br>EAMM-A-P5-28B-40P  | 1976704<br>EAMF-A-28B-40P   | 562677<br>EAMC-16-20-5-8  |
| 562640<br>EAMM-A-P5-28B-42A   | 552164<br>EAMF-A-28B-42A  | 562676<br>EAMC-16-20-5-5  |
| 562646<br>EAMM-A-P6-38A-40A   | 562667<br>EAMF-A-38A-40A  | 558312<br>EAMC-30-32-6-6  |
| 2297645<br>EAMM-A-P6-38A-40G  | 1460097<br>EAMF-A-38A-40G   | 562681<br>EAMC-30-32-6-10   |
| 1983450<br>EAMM-A-P6-38A-40P  | 1984478<br>EAMF-A-38A-40P   | 533708<br>EAMC-30-32-6-8  |
| 562644<br>EAMM-A-P6-38A-42A   | 562668<br>EAMF-A-38A-42A  | 561333<br>EAMC-30-32-5-6  |
| 562647<br>EAMM-A-P6-38A-55A   | 558176<br>EAMF-A-38A-55A  | 551003<br>EAMC-30-32-6-9  |
| 562645<br>EAMM-A-P6-38A-57A   | 560692<br>EAMF-A-38A-57A  | 551002<br>EAMC-30-32-6-6.35   |
| 2264375<br>EAMM-A-P6-38A-60P  | 1987412<br>EAMF-A-38A-60P   | 1233256<br>EAMC-30-32-6-14  |
| 2297641<br>EAMM-A-P6-38A-67A  | 1490100<br>EAMF-A-38A-67A   | 551003<br>EAMC-30-32-6-9  |

Hoja de datos

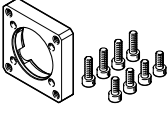
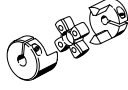
| Referencias de pedido: piezas individuales  |   |   |
|---|---|---|
| Conjunto de sujeción axial  | Compuesto por:  |   |
|   | Brida del motor   | Acoplamiento  |
|  |  |  |
| N.º art.<br>Código de producto  | N.º art.<br>Código de producto  | N.º art.<br>Código de producto  |
| 562652<br>EAMM-A-P8-38A-40A   | 562667<br>EAMF-A-38A-40A  | 533708<br>EAMC-30-32-6-8  |
| 2297646<br>EAMM-A-P8-38A-40G  | 1460097<br>EAMF-A-38A-40G   | 558029<br>EAMC-30-32-8-10   |
| 1986292<br>EAMM-A-P8-38A-40P  | 1984478<br>EAMF-A-38A-40P   | 543422<br>EAMC-30-32-8-8  |
| 562650<br>EAMM-A-P8-38A-42A   | 562668<br>EAMF-A-38A-42A  | 562678<br>EAMC-30-32-5-8  |
| 562653<br>EAMM-A-P8-38A-55A   | 558176<br>EAMF-A-38A-55A  | 543423<br>EAMC-30-32-8-9  |
| 562651<br>EAMM-A-P8-38A-57A   | 560692<br>EAMF-A-38A-57A  | 543421<br>EAMC-30-32-6.35-8   |
| 1987308<br>EAMM-A-P8-38A-60P  | 1987412<br>EAMF-A-38A-60P   | 562682<br>EAMC-30-32-8-14   |
| 2297643<br>EAMM-A-P8-38A-67A  | 1490100<br>EAMF-A-38A-67A   | 543423<br>EAMC-30-32-8-9  |
| 564996<br>EAMM-A-P8-38A-70A   | 558018<br>EAMF-A-38A-70A  | 551004<br>EAMC-30-32-8-11   |
| 564998<br>EAMM-A-P8-38A-87A   | 560693<br>EAMF-A-38A-87A  | 551004<br>EAMC-30-32-8-11   |
| 2297648<br>EAMM-A-P10-38A-40G   | 1460097<br>EAMF-A-38A-40G   | 2310372<br>EAMC-30-32-10-10   |
| 562659<br>EAMM-A-P10-38A-55A  | 558176<br>EAMF-A-38A-55A  | 562680<br>EAMC-30-32-9-10   |
| 562658<br>EAMM-A-P10-38A-57A  | 560692<br>EAMF-A-38A-57A  | 562679<br>EAMC-30-32-6.35-10  |
| 2036017<br>EAMM-A-P10-38A-60P   | 1987412<br>EAMF-A-38A-60P   | 562683<br>EAMC-30-32-10-14  |
| 2297644<br>EAMM-A-P10-38A-67A   | 1490100<br>EAMF-A-38A-67A   | 562680<br>EAMC-30-32-9-10   |
| 564997<br>EAMM-A-P10-38A-70A  | 558018<br>EAMF-A-38A-70A  | 565008<br>EAMC-30-32-10-11  |
| 564999<br>EAMM-A-P10-38A-87A  | 560693<br>EAMF-A-38A-87A  | 565008<br>EAMC-30-32-10-11  |



Hoja de datos

Dimensiones (representación a modo de ejemplo)

Descarga de datos CAD → [www.festo.com](http://www.festo.com)

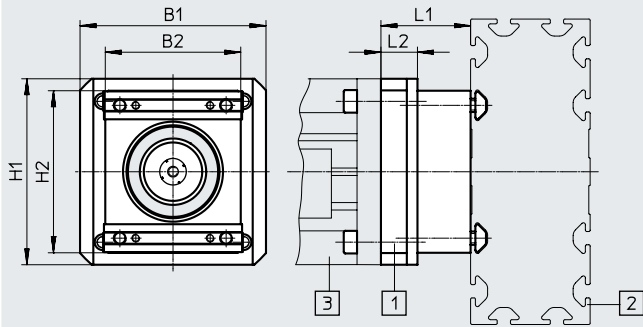

ELGG-..., ELGR-...



- Disposición de los componentes:
- [1] Conjunto de sujeción axial
  - [2] Eje de accionamiento por correa dentada
  - [3] Motor

| Código de producto | B1    | B2   | H1    | H2   | L1   | L2   |
|--------------------|-------|------|-------|------|------|------|
| EAMM-A-R27-40G     | 55    | 44,5 | 55    | 48,3 | 26   | 11   |
| EAMM-A-R27-55A     | 55    | 44,5 | 55    | 48,3 | 26   | 11   |
| EAMM-A-R27-57A     | 56    | 44,5 | 56    | 48,3 | 26   | 11   |
| EAMM-A-R27-67A     | 67    | 44,5 | 67    | 48,3 | 31   | 16   |
| EAMM-A-R38-40G     | 60    | 51   | 60    | 61   | 37   | 17   |
| EAMM-A-R38-57A     | 56    | –    | –     | –    | 31   | –    |
| EAMM-A-R38-60G     | 60    | 51   | 60    | 61   | 46   | 26   |
| EAMM-A-R38-60H     | 60    | 51   | 60    | 61   | 46   | 26   |
| EAMM-A-R38-60P     | 61,4  | 51   | 61,4  | 61   | 41   | 21   |
| EAMM-A-R38-70A     | 70    | 51   | 70    | 61   | 33,8 | 13,8 |
| EAMM-A-R38-87A     | 85,8  | 51   | 85,8  | 61   | 38   | 18   |
| EAMM-A-R48-60G     | 60    | 55   | 60    | 81   | 52,5 | 24,5 |
| EAMM-A-R48-60H     | 60    | 55   | 60    | 51   | 52,5 | 24,5 |
| EAMM-A-R48-70A     | 70    | –    | –     | –    | 40,2 | –    |
| EAMM-A-R48-80P     | 81,3  | 55   | 81,3  | 81   | 54   | 26   |
| EAMM-A-R48-87A     | 85,5  | 55   | 85,5  | 81   | 44   | 16   |
| EAMM-A-R48-100A    | 100,5 | 55   | 100,5 | 81   | 59   | 31   |

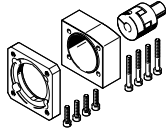
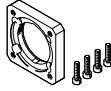
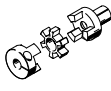
Hoja de datos

| Referencias de pedido: piezas individuales  |   |  |   |
|---|---|--|---|
| Conjunto de sujeción axial  | Compuesto por:  |  |   |
|   | Brida del motor   | Acoplamiento   | Caja de acoplamiento  |
|  |  |  |  |
| N.º art.<br>Código de producto  | N.º art.<br>Código de producto  | N.º art.<br>Código de producto   | N.º art.<br>Código de producto  |
| 1456622<br>EAMM-A-R27-40G   | 1460097<br>EAMF-A-38A-40G   | 557998<br>EAMD-19-15-10-8X10   | 1133397<br>EAMK-A-R27-38A   |
| 1133400<br>EAMM-A-R27-55A   | 558176<br>EAMF-A-38A-55A  | 557999<br>EAMD-19-15-9-8X10  | 1133397<br>EAMK-A-R27-38A   |
| ★ 1133403<br>EAMM-A-R27-57A   | 560692<br>EAMF-A-38A-57A  | 561292<br>EAMD-16-15-6.35-8X10   | 1133397<br>EAMK-A-R27-38A   |
| 1456619<br>EAMM-A-R27-67A   | 1490100<br>EAMF-A-38A-67A   | 557999<br>EAMD-19-15-9-8X10  | 1133397<br>EAMK-A-R27-38A   |
| 1456623<br>EAMM-A-R38-40G   | 1460097<br>EAMF-A-38A-40G   | 1453860<br>EAMD-25-22-10-10X12   | 1133398<br>EAMK-A-R38-38A   |
| ★ 1578138<br>EAMM-A-R38-57A   | 560692<br>EAMF-A-38A-57A  | 561293<br>EAMD-25-22-6.35-10X12  | 1133398<br>EAMK-A-R38-38A   |
| 2310075<br>EAMM-A-R38-60G   | 558017<br>EAMF-A-38A-60G/H  | 558000<br>EAMD-25-22-11-10X12  | 1133398<br>EAMK-A-R38-38A   |
| 1456630<br>EAMM-A-R38-60H   | 558017<br>EAMF-A-38A-60G/H  | 1453861<br>EAMD-28-22-14-10X12   | 1133398<br>EAMK-A-R38-38A   |
| ★ 2224996<br>EAMM-A-R38-60P   | 1987412<br>EAMF-A-38A-60P   | 1453861<br>EAMD-28-22-14-10X12   | 1133398<br>EAMK-A-R38-38A   |
| 1133401<br>EAMM-A-R38-70A   | 558018<br>EAMF-A-38A-70A  | 558000<br>EAMD-25-22-11-10X12  | 1133398<br>EAMK-A-R38-38A   |
| ★ 1133404<br>EAMM-A-R38-87A   | 560693<br>EAMF-A-38A-87A  | 558000<br>EAMD-25-22-11-10X12  | 1133398<br>EAMK-A-R38-38A   |
| 2374780<br>EAMM-A-R48-60G   | 558019<br>EAMF-A-48A-60G/H  | 558001<br>EAMD-32-32-11-16X20  | 1133399<br>EAMK-A-R48-48A   |
| 1456633<br>EAMM-A-R48-60H   | 558019<br>EAMF-A-48A-60G/H  | 1377840<br>EAMD-32-32-14-16X20   | 1133399<br>EAMK-A-R48-48A   |
| 1578139<br>EAMM-A-R48-70A   | 558025<br>EAMF-A-48A-70A  | 558001<br>EAMD-32-32-11-16X20  | 1133399<br>EAMK-A-R48-48A   |
| ★ 2225090<br>EAMM-A-R48-80P   | 2043427<br>EAMF-A-48A-80P   | 558002<br>EAMD-42-40-19-16X25  | 1133399<br>EAMK-A-R48-48A   |
| ★ 1133405<br>EAMM-A-R48-87A   | 560695<br>EAMF-A-48A-87A  | 558001<br>EAMD-32-32-11-16X20  | 1133399<br>EAMK-A-R48-48A   |
| ★ 1133402<br>EAMM-A-R48-100A  | 558020<br>EAMF-A-48A-100A   | 558002<br>EAMD-42-40-19-16X25  | 1133399<br>EAMK-A-R48-48A   |



Hoja de datos

Dimensiones (representación a modo de ejemplo)

Descarga de datos CAD → [www.festo.com](http://www.festo.com)

EXCM-..., EXCH-...

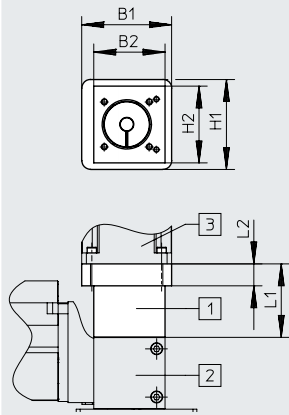

Disposición de los componentes:

- [1] Conjunto de sujeción axial
- [2] Pórtico horizontal de dos ejes
- [3] Motor

| Código de producto | Código de producto | B1  | B2  | H1  | H2   | L1   | L2 |
|--------------------|--------------------|-----|-----|-----|------|------|----|
| EAMM-A-X48-57A     | EXCM-40            | 70  | 70  | 70  | 70   | 53,6 | –  |
| EAMM-A-X48-80P     | EXCH-40            | 82  | 70  | 82  | 65   | 67   | 20 |
| EAMM-A-X62-100A    | EXCH-60            | 104 | 100 | 104 | 90,5 | 62   | 22 |
| EAMM-A-X62-150A    | EXCH-60            | 151 | 100 | 151 | 90,5 | 71,5 | 29 |

Dimensiones (representación a modo de ejemplo)

Descarga de datos CAD → [www.festo.com](http://www.festo.com)

EXCT-...,

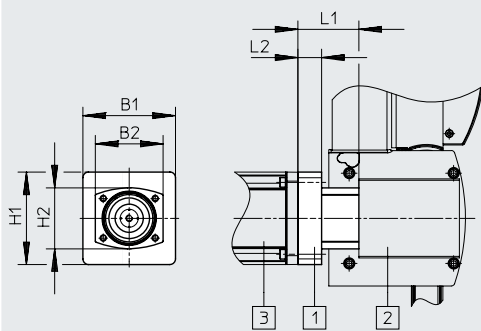

Disposición de los componentes:

- [1] Conjunto de sujeción axial
- [2] Pórtico vertical de dos ejes
- [3] Motor

| Código de producto | Código de producto | B1  | B2 | H1  | H2 | L1   | L2 |
|--------------------|--------------------|-----|----|-----|----|------|----|
| EAMM-A-Y62-100A    | EXCT-30            | 104 | 92 | 104 | 79 | 62,5 | 24 |

Accesorios

**Junta-SET**

Contiene sustancias que afectan al proceso de pintura  
En conformidad con la Directiva 2002/95/CE (RoHS)

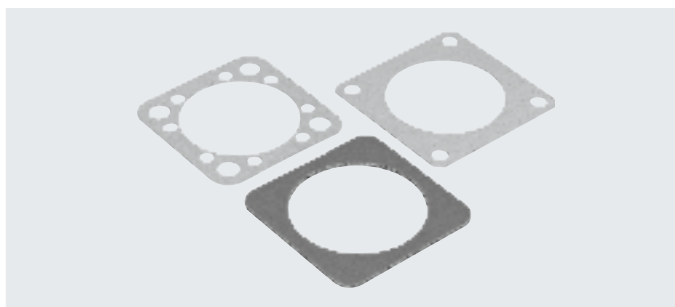

| Referencias de pedido |                                  |                           |                              |                   |          |                    |
|-----------------------|----------------------------------|---------------------------|------------------------------|-------------------|----------|--------------------|
| Código de producto    | Para conjunto de sujeción axial  | Para cilindro eléctrico   | Temperatura ambiente<br>[°C] | CRC <sup>1)</sup> | N.º art. | Código de producto |
| EADS-F-D32-40A        | EAMM-A-D32-40A                   | ESBF, EGSL, ERMB,<br>ERMH | -25 ... +60                  | 4                 | 1561526  | EADS-F-D32-40A     |
| EADS-F-D32-40G        | EAMM-A-D32-40G                   |                           |                              |                   | 2253500  | EADS-F-D32-40G     |
| EADS-F-D32-40P        | EAMM-A-D32-40P                   |                           |                              |                   | 2207219  | EADS-F-D32-40P     |
| EADS-F-D32-60G/H      | EAMM-A-D32-60G<br>EAMM-A-D32-60H |                           |                              |                   | 8022150  | EADS-F-D32-60G/H   |
| EADS-F-D32-60P        | EAMM-A-D32-60P                   |                           |                              |                   | 2234012  | EADS-F-D32-60P     |
| EADS-F-D32-67A        | EAMM-A-D32-67A                   |                           |                              |                   | 2253501  | EADS-F-D32-67A     |
| EADS-F-D32-42A        | EAMM-A-D32-42A                   |                           |                              |                   | 1561527  | EADS-F-D32-42A     |
| EADS-F-D32-55A        | EAMM-A-D32-55A                   |                           |                              |                   | 1561528  | EADS-F-D32-55A     |
| EADS-F-D32-57A        | EAMM-A-D32-57A                   |                           |                              |                   | 1561529  | EADS-F-D32-57A     |
| EADS-F-D40-40G        | EAMM-A-D40-40G                   |                           |                              |                   | 2253502  | EADS-F-D40-40G     |
| EADS-F-D40-55A        | EAMM-A-D40-55A                   |                           |                              |                   | 1561530  | EADS-F-D40-55A     |
| EADS-F-D40-57A        | EAMM-A-D40-57A                   |                           |                              |                   | 1561531  | EADS-F-D40-57A     |
| EADS-F-D40-60G/H      | EAMM-A-D40-60G<br>EAMM-A-D40-60H |                           |                              |                   | 2253503  | EADS-F-D40-60G/H   |
| EADS-F-D40-60P        | EAMM-A-D40-60P                   |                           |                              |                   | 2151545  | EADS-F-D40-60P     |
| EADS-F-D40-67A        | EAMM-A-D40-67A                   |                           |                              |                   | 2253504  | EADS-F-D40-67A     |
| EADS-F-D40-70A        | EAMM-A-D40-70A                   |                           |                              |                   | 1561532  | EADS-F-D40-70A     |
| EADS-F-D40-87A        | EAMM-A-D40-87A                   |                           |                              |                   | 1561533  | EADS-F-D40-87A     |
| EADS-F-D50-60G/H      | EAMM-A-D50-60G<br>EAMM-A-D50-60H |                           |                              |                   | 2733792  | EADS-F-D50-60G/H   |
| EADS-F-D50-70A        | EAMM-A-D50-70A                   |                           |                              |                   | 2733789  | EADS-F-D50-70A     |
| EADS-F-D50-80G        | EAMM-A-D50-80G                   |                           |                              |                   | 2733793  | EADS-F-D50-80G     |
| EADS-F-D50-80P        | EAMM-A-D50-80P                   |                           |                              |                   | 2733791  | EADS-F-D50-80P     |
| EADS-F-D50-87A        | EAMM-A-D50-87A                   |                           |                              |                   | 2733788  | EADS-F-D50-87A     |
| EADS-F-D50-100A       | EAMM-A-D50-100A                  |                           |                              |                   | 2733790  | EADS-F-D50-100A    |
| EADS-F-D60-70A        | EAMM-A-D60-70A                   |                           |                              |                   | 8022145  | EADS-F-D60-70A     |
| EADS-F-D60-80G        | EAMM-A-D60-80G                   |                           |                              |                   | 8022146  | EADS-F-D60-80G     |
| EADS-F-D60-60G/H      | EAMM-A-D60-60G<br>EAMM-A-D60-60H |                           |                              |                   | 2253505  | EADS-F-D60-60G/H   |
| EADS-F-D60-80P        | EAMM-A-D60-80P                   |                           |                              |                   | 2218523  | EADS-F-D60-80P     |
| EADS-F-D60-87A        | EAMM-A-D60-87A                   |                           |                              |                   | 1561536  | EADS-F-D60-87A     |
| EADS-F-D60-100A       | EAMM-A-D60-100A                  |                           |                              |                   | 2253507  | EADS-F-D60-100A    |
| EADS-F-D80-80G        | EAMM-A-D80-80G                   |                           |                              |                   | 8022147  | EADS-F-D80-80G     |
| EADS-F-D80-100A       | EAMM-A-D80-100A                  |                           |                              |                   | 1593617  | EADS-F-D80-100A    |
| EADS-F-D80-140A       | EAMM-A-D80-140A                  |                           |                              |                   | 1593671  | EADS-F-D80-140A    |
| EADS-F-D80-150A       | EAMM-A-D80-150A                  |                           |                              |                   | 8162067  | EADS-F-D80-150A    |
| EADS-F-D100-100A      | EAMM-A-D100-100A                 | 3356966                   | EADS-F-D100-100A             |                   |          |                    |
| EADS-F-D100-120G      | EAMM-A-D100-120G                 | 8022148                   | EADS-F-D100-120G             |                   |          |                    |
| EADS-F-D100-140A      | EAMM-A-D100-140A                 | 1593991                   | EADS-F-D100-140A             |                   |          |                    |
| EADS-F-D100-150A      | EAMM-A-D100-150A                 | 8162068                   | EADS-F-D100-150A             |                   |          |                    |

1) Clase de resistencia a la corrosión CRC 4 según la norma Festo FN 940070  
Exposición a la corrosión especialmente elevada. Exposición a la intemperie en condiciones muy corrosivas. Piezas expuestas a sustancias agresivas, por ejemplo, en la industria alimentaria o química. En caso necesario, estas aplicaciones deben asegurarse realizando pruebas especiales (→ también FN 940082) con los fluidos correspondientes.