

Kulové kohouty VAPB, VZBA, VZBC



FESTO



Kulové kohouty VAPB, VZBA, VZBC

parametry a přehled dodávek

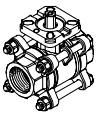
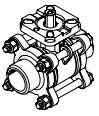
FESTO

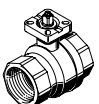
funkce	konstrukce	typ	přípojení armatury	jmenovitá světlost DN	obrazec pro připojení na přírubu dle ISO 5211	jmenovitý tlak armatury PN	→ strana/internet	
kulové kohouty dvojcestné		ušlechtilá ocel, odolná korozi s trubkovým závitem, dle EN 10226-1 (dříve DIN 2999)						5
		VZBA-...GG	Rp1/4	8	F0304	63		
			Rp3/8	10	F0304			
			Rp1/2	15	F0304			
			Rp3/4	20	F0304			
			Rp1	25	F0405			
			Rp1 1/4	32	F0405			
			Rp1 1/2	40	F0507			
			Rp2	50	F0507			
			Rp2 1/2	65	F0710			
			Rp3	80	F0710			
	Rp4		100	F10				
	ušlechtilá ocel, odolná korozi s navařovacími nátrubky						63	5
		VZBA-...WW	-	8	F0304			
				10	F0304			
				15	F0304			
				20	F0304			
				25	F0405			
				32	F0405			
				40	F0507			
				50	F0507			
				65	F0710			
				80	F0710			
				100	F10			
	ušlechtilá ocel, odolná korozi, kompaktní konstrukce						40	11
		VZBC-...FF	kulaté těleso se závitovou přírubou	15	F0304			
				20	F0304			
				25	F0405			
				32	F0405			
				40	F0507			
				50	F0507			
				65	F07	16		
				80	F07			
100				F0710				
mosaz						40	17	
	VAPB	Rp1/4	8	F03				
		Rp3/8	10	F03				
		Rp1/2	15	F03				
		Rp3/4	20	F03				
		Rp1	25	F0304				
		Rp1 1/4	32	F0405				
		Rp1 1/2	40	F0405				
		Rp2	50	F05				
		Rp2 1/2	65	F07				

Kulové kohouty VAPB, VZBA, VZBC

parametry a přehled dodávek

FESTO

funkce	konstrukce	typ	připojení armatury	jmenovitá světlost DN	obrazec pro připojení na přírubu dle ISO 5211	jmenovitý tlak armatury PN	→ strana/internet
kulové kohouty třícestné		VZBA	ušlechtilá ocel, odolná korozi				
			Rp1/4	8	F0304	63	22
			Rp3/8	10	F0304		
			Rp1/2	15	F0304		
			Rp3/4	20	F0405		
			Rp1	25	F0405		
			Rp1 1/4	32	F0405		
			Rp1 1/2	40	F0405		
			Rp2	50	F05		
			Rp1/4	8	F0304		
			Rp3/8	10	F0304		
			Rp1/2	15	F0304		
			Rp3/4	20	F0405		
			Rp1	25	F0405		
			Rp1 1/4	32	F0405		
			Rp1 1/2	40	F0405		
			Rp2	50	F05		

Kulové kohouty VZBA, dvoucestné, ušlechtilá ocel

FESTO

typové značení

VZBA - 1/4 - G G - 63 - T - 22 - F0304 - V4 V4 - T

typ	
VZBA	kulový kohout

jmenovitá světlost DN	
1/4	DN8
3/8	DN10
1/2	DN15
3/4	DN20
1	DN25
1 1/4	DN32
1 1/2	DN40
2	DN50
2 1/2	DN65
3	DN80
4	DN100

druh připojení 1	
G	trubkový závit dle EN 10226-1
W	navářovací nátrubky

druh připojení 2	
G	trubkový závit dle EN 10226-1
W	navářovací nátrubky

jmenovitý tlak armatury PN	
63	63 bary

konstrukce	
T	trojdílná

funkce	
22	ventil 2/2

připojení přírubami dle ISO5211	
F0304	2 roztečné kružnice $\varnothing 36$ a $\varnothing 42$ mm s upevňovacími dírami
F0405	2 roztečné kružnice s $\varnothing 42$ mm a $\varnothing 50$ mm s upevňovacími dírami
F0507	2 roztečné kružnice $\varnothing 50$ a $\varnothing 70$ mm s upevňovacími dírami
F07	1 roztečná kružnice $\varnothing 70$ mm s upevňovacími dírami
F0710	2 roztečné kružnice $\varnothing 70$ a $\varnothing 102$ mm s upevňovacími dírami
F10	1 roztečná kružnice $\varnothing 102$ mm s upevňovacími dírami

materiál tělesa	
V4	ušlechtilá ocel 1.4401, 1.4404 (AISI 316L), 1.4408

materiál uzavíracího prvku	
V4	ušlechtilá ocel 1.4401, 1.4404 (AISI 316L), 1.4408

materiál těsnění	
T	PTFE

Kulové kohouty VZBA, dvoucestné, ušlechtilá ocel

FESTO

technické údaje



- dvoucestný kulový kohout z ušlechtilé oceli
- s trubkovým závitem nebo navařovacími nátrubky



○ - připojovací závit
Rp $\frac{1}{4}$... Rp4

|| - průtok Kv
7 ... 1 414 m³/h

Obecné technické údaje											
připojení armatury	Rp $\frac{1}{4}$	Rp $\frac{3}{8}$	Rp $\frac{1}{2}$	Rp $\frac{3}{4}$	Rp1	Rp1 $\frac{1}{4}$	Rp1 $\frac{1}{2}$	Rp2	Rp2 $\frac{1}{2}$	Rp3	Rp4
jmenovitá světlost DN	8	10	15	20	25	32	40	50	65	80	100
funkce ventilu	2/2										
konstrukce	dvocestný kulový kohout										
princip těsnění	měkké										
ovládání	mechanická část										
pomocné ruční ovládání	ne										
certifikát pro potravinářství	ne										
indikace sepnutí	směr drážky = směr průtoku										
směr proudění	reverzibilní										
upevnění	montáž do vedení										
montážní poloha	libovolná										
vychází z normy, s trubkovým závitem	ISO 5211										
	DIN 3202-M3										
	EN 10226-1										
vychází z normy, s přivařitelnými konci	ISO 5211										
	DIN 3202-S13										
ovládací moment [Nm]	6	6	10	14	17	24	29	44	78	112	140
vnitřní Ø [mm]	10	12	16	20	25	32	38	50	65	80	100
průtok Kv [m ³ /h]	7	10	19,4	45,6	71,5	105	170	275	507	905	1 414
hmotnost výrobku [g]	650	650	650	850	1 250	1 850	2 800	4 550	9 200	13 950	22 300

Provozní a okolní podmínky												
připojení armatury	Rp $\frac{1}{4}$	Rp $\frac{3}{8}$	Rp $\frac{1}{2}$	Rp $\frac{3}{4}$	Rp1	Rp1 $\frac{1}{4}$	Rp1 $\frac{1}{2}$	Rp2	Rp2 $\frac{1}{2}$	Rp3	Rp4	
provozní médium	stlačený vzduch dle normy ISO 8573-1:2010 [:-:-]											
provozní médium armatury	neutrální kapaliny											
	inertní plyny											
	voda – ne vodní pára											
jmenovitý tlak armatury ¹⁾	PN 63											
teplota média ²⁾ [°C]	-10 ... 200											
odolnost korozi KBK ³⁾	3											
značka CE (viz prohlášení o shodě) → www.festo.com	-								dle směrnice EU pro tlaková zařízení			

1) hodnota PN dle normy DIN EN 1333

2) spotřeba vzduchu v závislosti na provozním tlaku → 6

3) Třída odolnosti korozi 3 dle normy Festo 940 070:

konstrukční díly s přísnými nároky na odolnost korozi. Vnější viditelné části s přímým kontaktem s okolní pro průmysl běžnou atmosférou respektive látkami, jako jsou ředidla a čisticí prostředky, s požadavky především na funkci povrchu.

Kulové kohouty VZBA, dvoucestné, ušlechtilá ocel

technické údaje

FESTO

Materiály	informace o materiálu	číslo materiálu
těleso	silně legovaná ocel, nerezová	1.4408
koule		1.4401, 1.4408
hřídelka		1.4401
těsnění	těleso	PTFE
	hřídelka	vyztužený PTFE
poznámka o materiálu	odpovídá RoHS, obsahuje látky LABS	

Přípustný provozní tlak p v závislosti na teplotě média t

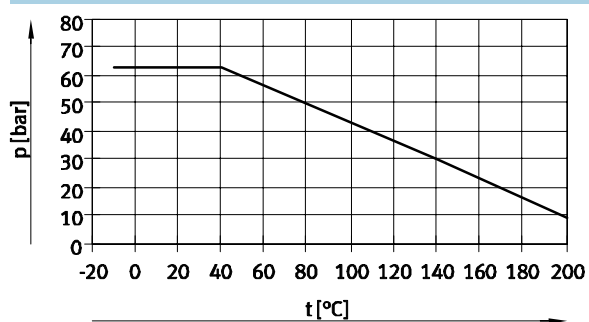

Kulové kohouty VZBA, dvoucestné, ušlechtilá ocel

technické údaje

FESTO

Rozměry

data CAD ke stažení → www.festo.com

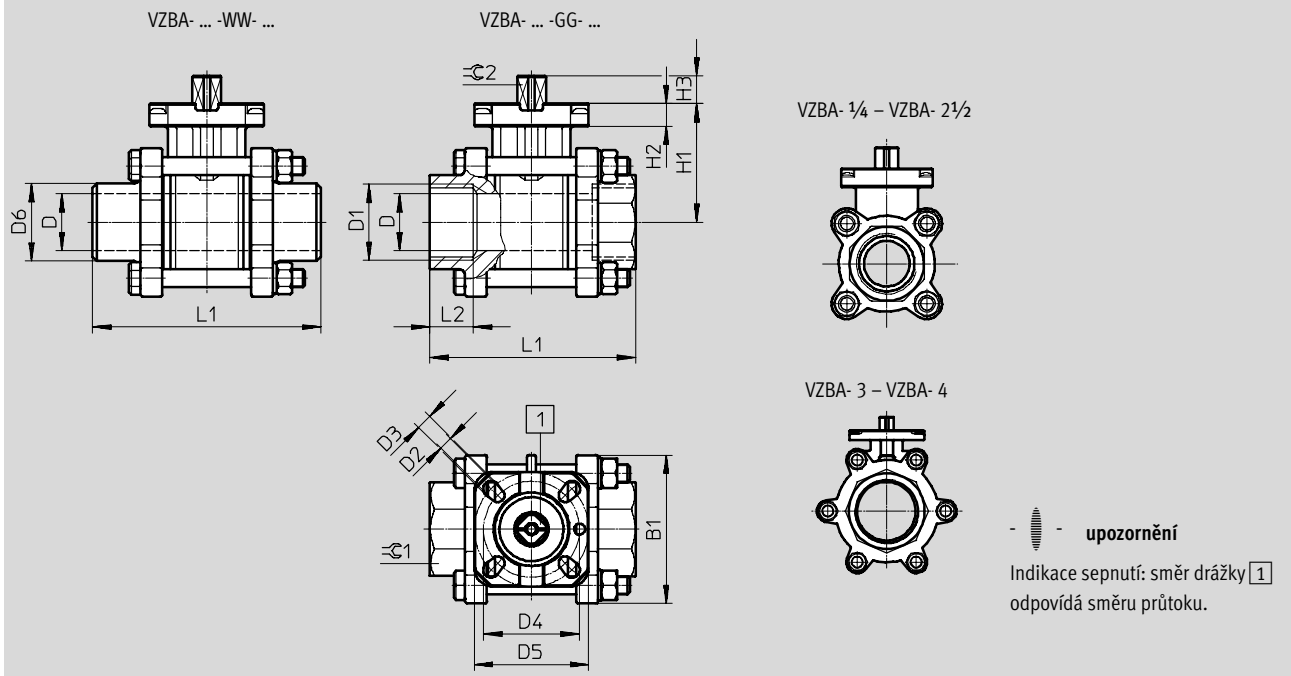

typ	B1	D ∅ ±0,15	D1	D2 ∅	D3 ∅	D4 ∅	D5 ∅	D6	H1	H2	H3 ±0,5	L1 ±2	L2	≈C1	≈C2 -0,1
VZBA-1/4-GG-63-T-22-F0304-V4V4T	42	10	Rp1/4	6	6	36	42	-	40	9	8,5	65	14,5	24	9
VZBA-3/8-GG-63-T-22-F0304-V4V4T	42	12	Rp3/8	6	6	36	42	-	40	9	8,5	65	14,5	24	9
VZBA-1/2-GG-63-T-22-F0304-V4V4T	49	16	Rp1/2	6	6	36	42	-	40	9	8,5	75	16	29	9
VZBA-3/4-GG-63-T-22-F0304-V4V4T	54	20	Rp3/4	6	6	36	42	-	44	9	8,5	80	17	35	9
VZBA-1-GG-63-T-22-F0405-V4V4T	60,5	25	Rp1	6	7	42	50	-	52	10	11,5	90	19	41	11
VZBA-1 1/4-GG-63-T-22-F0405-V4V4T	71,5	32	Rp1 1/4	6	7	42	50	-	58	10	11,5	110	23	50	11
VZBA-1 1/2-GG-63-T-22-F0507-V4V4T	80,5	38	Rp1 1/2	7	9	50	70	-	68	13	15,5	120	24	58	14
VZBA-2-GG-63-T-22-F0507-V4V4T	99,5	50	Rp2	7	9	50	70	-	77	13	15,5	140	25,8	73	14
VZBA-2 1/2-GG-63-T-22-F0710-V4V4T	127	65	Rp2 1/2	9	11	70	102	-	98	13	18,5	185	34	90	17
VZBA-3-GG-63-T-22-F0710-V4V4T	191	80	Rp3	9	11	70	102	-	110	13	18,5	205	36	105	17
VZBA-4-GG-63-T-22-F10-V4V4T	222	100	Rp4	-	11	-	102	-	138	16	23,5	240	38	135	22
VZBA-1/4"-WW-63-T-22-F0304-V4V4T	42	10	-	6	6	36	42	16	40	9	8,5	70	-	-	9
VZBA-3/8"-WW-63-T-22-F0304-V4V4T	42	12	-	6	6	36	42	18	40	9	8,5	70	-	-	9
VZBA-1/2"-WW-63-T-22-F0304-V4V4T	49	16	-	6	6	36	42	22	40	9	8,5	75	-	-	9
VZBA-3/4"-WW-63-T-22-F0304-V4V4T	54	20	-	6	6	36	42	28	44	9	8,5	90	-	-	9
VZBA-1"-WW-63-T-22-F0405-V4V4T	60,5	25	-	6	7	42	50	35	52	10	11,5	100	-	-	11
VZBA-1 1/4"-WW-63-T-22-F0405-V4V4T	71,5	32	-	6	7	42	50	44	58	10	11,5	110	-	-	11
VZBA-1 1/2"-WW-63-T-22-F0507-V4V4T	80,5	38	-	7	9	50	70	50	68	13	15,5	125	-	-	14
VZBA-2"-WW-63-T-22-F0507-V4V4T	99,5	50	-	7	9	50	70	62	77	13	15,5	150	-	-	14
VZBA-2 1/2"-WW-63-T-22-F0710-V4V4T	127	65	-	9	11	70	102	77	98	13	18,5	190	-	-	17
VZBA-3"-WW-63-T-22-F0710-V4V4T	191	80	-	9	11	70	102	91	110	13	18,5	220	-	-	17
VZBA-4"-WW-63-T-22-F10-V4V4T	222	100	-	-	11	-	102	117	138	16	23,5	270	-	-	22

Kulové kohouty VZBA, dvoucestné, ušlechtilá ocel

FESTO

technické údaje

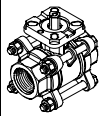
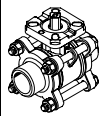
Údaje pro objednávky			
provedení s trubkovým závitem	připojení armatury	č. dílu	typ
	Rp1/4	1686625	VZBA-1/4-GG-63-T-22-F0304-V4V4T
	Rp3/8	1686632	VZBA-3/8-GG-63-T-22-F0304-V4V4T
	Rp1/2	1686636	VZBA-1/2-GG-63-T-22-F0304-V4V4T
	Rp3/4	1686639	VZBA-3/4-GG-63-T-22-F0304-V4V4T
	Rp1	1686640	VZBA-1-GG-63-T-22-F0405-V4V4T
	Rp1 1/4	1686641	VZBA-1 1/4-GG-63-T-22-F0405-V4V4T
	Rp1 1/2	1686643	VZBA-1 1/2-GG-63-T-22-F0507-V4V4T
	Rp2	1686646	VZBA-2-GG-63-T-22-F0507-V4V4T
	Rp2 1/2	1686648	VZBA-2 1/2-GG-63-T-22-F0710-V4V4T
	Rp3	1686651	VZBA-3-GG-63-T-22-F0710-V4V4T
	Rp4	1686654	VZBA-4-GG-63-T-22-F10-V4V4T
provedení s navařovacími nátrubky	připojení armatury	č. dílu	typ
	s navařovacími nátrubky	1686656	VZBA-1/4"-WW-63-T-22-F0304-V4V4T
		1686662	VZBA-3/8"-WW-63-T-22-F0304-V4V4T
		1686663	VZBA-1/2"-WW-63-T-22-F0304-V4V4T
		1686665	VZBA-3/4"-WW-63-T-22-F0304-V4V4T
		1686689	VZBA-1"-WW-63-T-22-F0405-V4V4T
		1686696	VZBA-1 1/4"-WW-63-T-22-F0405-V4V4T
		1686697	VZBA-1 1/2"-WW-63-T-22-F0507-V4V4T
		1686699	VZBA-2"-WW-63-T-22-F0507-V4V4T
		1686702	VZBA-2 1/2"-WW-63-T-22-F0710-V4V4T
		1686704	VZBA-3"-WW-63-T-22-F0710-V4V4T
		1686705	VZBA-4"-WW-63-T-22-F10-V4V4T

Kulové kohouty VZBA, dvoucestné, ušlechtilá ocel

příslušenství

FESTO

Ruční páky VAOH

informace o materiálu:

- silně legovaná ocel, nerezová
- prosté mědi a PTFE
- obsahuje látku LABS (bránící nanášení laků)



Rozměry a údaje pro objednávky

data CAD ke stažení → www.festo.com

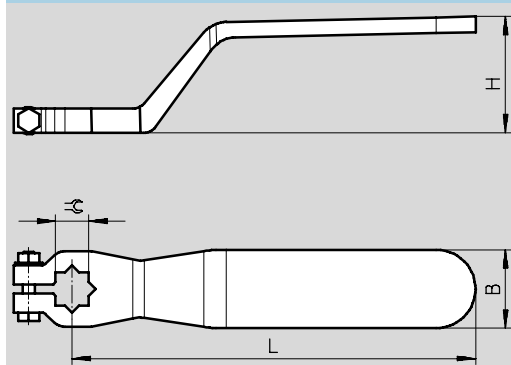

pro připojení	±0,5	L ±10	H ±5	B ±5	hmotnost [g]	č. dílu	typ
Rp1/4 ... Rp3/4	9	120	36	21	100	542702	VAOH-9-H9
Rp1 ... Rp1 1/4	11	140	40	26	200	542703	VAOH-11-H9
Rp1 1/2 ... Rp2	14	180	46	31	300	542704	VAOH-14-H9
Rp2 1/2 ... Rp3	17	240	55	36	450	542705	VAOH-17-H9
Rp4	22	280	70	36	750	542706	VAOH-22-H9

Kulové kohouty VZBC, dvoucestné, ušlechtilá ocel, kompaktní konstrukce

FESTO

typové značení

VZBC - 15 - F F - 40 - 22 - F0304 - V4 V4 T

typ	
VZBC	kulový kohout

jmenovitá světlost DN	
15	DN15
20	DN20
25	DN25
32	DN32
40	DN40
50	DN50
65	DN65
80	DN80
100	DN100

druh připojení 1	
F	příruba dle normy EN 1092-1

druh připojení 2	
F	příruba dle normy EN 1092-1

jmenovitý tlak armatury PN	
40	40 barů
16	16 barů

funkce	
22	ventil 2/2

připojení přírubami dle ISO5211	
F0304	2 roztečné kružnice $\varnothing 36$ a $\varnothing 42$ mm s upevňovacími dírami
F0405	2 roztečné kružnice s $\varnothing 42$ mm a $\varnothing 50$ mm s upevňovacími dírami
F0507	2 roztečné kružnice $\varnothing 50$ a $\varnothing 70$ mm s upevňovacími dírami
F07	1 roztečná kružnice $\varnothing 70$ mm s upevňovacími dírami
F0710	2 roztečné kružnice $\varnothing 70$ mm a $\varnothing 102$ mm s upevňovacími dírami

materiál tělesa	
V4	ušlechtilá ocel 1.4401, 1.4404 (AISI 316L), 1.4408

materiál uzavíracího prvku	
V4	ušlechtilá ocel 1.4401, 1.4404 (AISI 316L), 1.4408

materiál těsnění	
T	vyztužený PTFE

Kulové kohouty VZBC, dvoucestné, ušlechtilá ocel, kompaktní konstrukce

FESTO

technické údaje

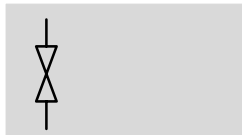

- dvoucestný kulový kohout z ušlechtilé oceli



- - kulaté těleso
DN15 ... DN100
- - průtok Kv
19,4 ... 1 414 m³/h

Obecné technické údaje										
připojení armatury	kulaté těleso se závitovou přírubou									
jmenovitá světlost DN	15	20	25	32	40	50	65	80	100	
funkce ventilu	2/2									
konstrukce	dvojecestný kulový kohout									
princip těsnění	měkké									
ovládání	mechanické									
pomocné ruční ovládání	ne									
certifikát pro potravinářství	ne									
indikace sepnutí	směr drážky = směr průtoku									
směr proudění	reverzibilní									
upevnění	montáž do vedení									
montážní poloha	libovolná									
vychází z norem	EN 1092-1 ISO 5211									
ovládací moment [Nm]	10	13	17	24	35	54	85	117	148	
vnitřní Ø [mm]	15	20	25	32	38	50	64	76	96	
průtok Kv [m ³ /h]	19,4	45,6	71,5	105	170	275	507	905	1 414	
hmotnost výrobku [g]	1 500	2 100	2 600	3 700	4 400	6 200	10 000	14 400	20 600	

Provozní a okolní podmínky										
připojení armatury	kulaté těleso se závitovou přírubou									
jmenovitá světlost DN	15	20	25	32	40	50	65	80	100	
provozní médium	stlačený vzduch dle normy ISO 8573-1:2010 [-:-:-]									
provozní médium armatury	neutrální kapaliny									
	inertní plyny									
	voda – ne vodní pára									
jmenovitý tlak armatury ¹⁾	PN 40						PN 16			
teplota média ²⁾ [°C]	-10 ... 200									
odolnost korozi KBK ³⁾	3									
značka CE (viz prohlášení o shodě) → www.festo.com	-					dle směrnice EU pro tlaková zařízení				

1) hodnota PN dle normy DIN EN 1333

2) spotřeba vzduchu v závislosti na provozním tlaku → 6

3) Třída odolnosti korozi 3 dle normy Festo 940 070:

konstrukční díly s přísnými nároky na odolnost korozi. Vnější viditelné části s přímým kontaktem s okolní pro průmysl běžnou atmosférou respektive látkami, jako jsou ředidla a čisticí prostředky, s požadavky především na funkci povrchu.

Kulové kohouty VZBC, dvoucestné, ušlechtilá ocel, kompaktní konstrukce

FESTO

technické údaje

Materiály	informace o materiálu	číslo materiálu
těleso	silně legovaná ocel, nerezová	1.4408
koule		1.4408, 1.4401
hřídelka		1.4401
těsnění	těleso	PTFE
	hřídelka	vyztužený PTFE
poznámka o materiálu	odpovídá RoHS, obsahuje látky LABS	

Přípustný provozní tlak p v závislosti na teplotě média t

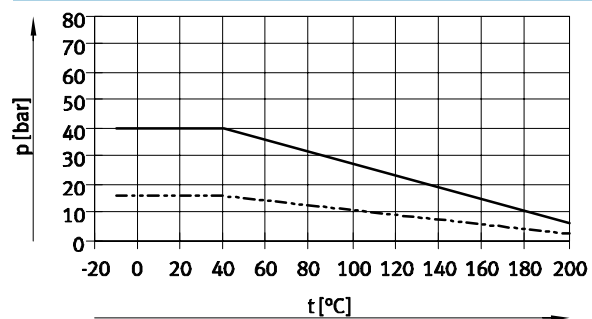

Kulové kohouty VZBC, dvoucestné, ušlechtilá ocel, kompaktní konstrukce



technické údaje

Rozměry

data CAD ke stažení → www.festo.com

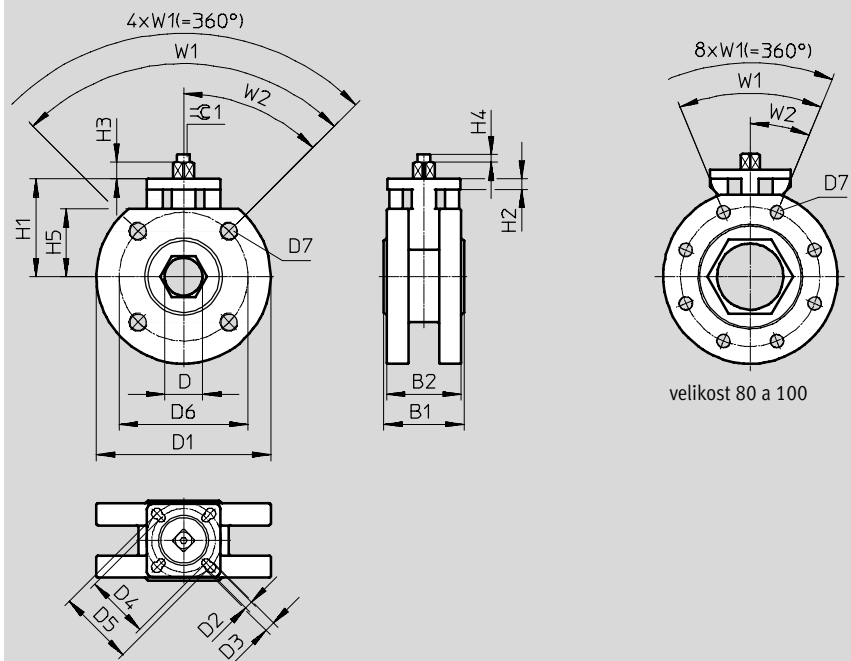

typ	B1	B2	D	D1	D2	D3	D4	D5	D6	D7	H1	H2	H3	H4	H5	≈C1
	+1,6		∅	∅ +5	∅	∅	∅	∅	∅				+15 -0,5			-0,1
VZBC-15-FF-40-22-F0304-V4V4T	40	43,5	15	95	6	5,5	36	42	65	M12	60	6,3	7,86	5	34,5	9
VZBC-20-FF-40-22-F0304-V4V4T	44	43,5	20	105	6	5,5	36	42	75	M12	64,3	7	11	5	38,5	9
VZBC-25-FF-40-22-F0405-V4V4T	53	48,5	25	115	5,5	7	42	50	85	M12	64,6	7	11	5	44,6	11
VZBC-32-FF-40-22-F0405-V4V4T	58,4	49,5	32	140	5,5	7	42	50	100	M16	69	7	11	-	51	11
VZBC-40-FF-40-22-F0507-V4V4T	62	62	38	150	7	8,5	50	70	110	M16	76,3	7,2	17	-	55	14
VZBC-50-FF-40-22-F0507-V4V4T	78	70	50	165	7	8,5	50	70	125	M16	85,5	7,2	15,3	-	63	14
VZBC-65-FF-16-22-F07-V4V4T	100	70	64	185	-	9	-	70	145	M16	105	10,6	14	-	73,5	17
VZBC-80-FF-16-22-F07-V4V4T	120	70	76	200	-	9	-	70	160	M16	123	10,6	18	-	94	17
VZBC-100-FF-16-22-F0710-V4V4T	152	96	96	220	9	10,5	70	102	180	M16	132	12,6	15	-	105	17

Kulové kohouty VZBC, dvoucestné, ušlechtilá ocel, kompaktní konstrukce

FESTO

technické údaje

Údaje pro objednávky			
	připojení armatury	č. dílu	typ
	kulaté těleso se závitovou přírubou	1692198	VZBC-15-FF-40-22-F0304-V4V4T
		1692200	VZBC-20-FF-40-22-F0304-V4V4T
		1692201	VZBC-25-FF-40-22-F0405-V4V4T
		1692202	VZBC-32-FF-40-22-F0405-V4V4T
		1692204	VZBC-40-FF-40-22-F0507-V4V4T
		1692206	VZBC-50-FF-40-22-F0507-V4V4T
		1692207	VZBC-65-FF-16-22-F07-V4V4T
		1692208	VZBC-80-FF-16-22-F07-V4V4T
		1692209	VZBC-100-FF-16-22-F0710-V4V4T

Kulové kohouty VZBC, dvoucestné, ušlechtilá ocel, kompaktní konstrukce

FESTO

příslušenství

Ruční páky VAOH

informace o materiálu:

- silně legovaná ocel, nerezová
- prosté mědi a PTFE
- obsahuje látku LABS (bránící nanášení laků)



Rozměry a údaje pro objednávky

data CAD ke stažení → www.festo.com

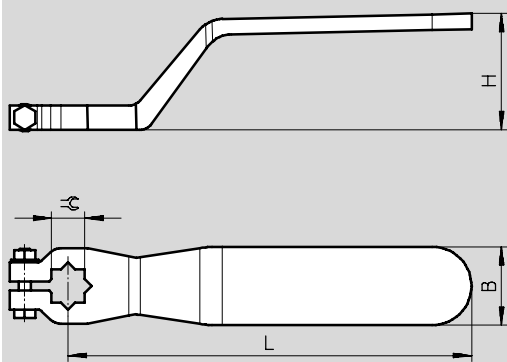

pro připojení	±0,5	L ±10	H ±5	B ±5	hmotnost [g]	č. dílu	typ
DN15 ... DN20	9	120	36	21	100	542702	VAOH-9-H9
DN25 ... DN32	11	140	40	26	200	542703	VAOH-11-H9
DN40 ... DN50	14	180	46	31	300	542704	VAOH-14-H9
DN65 ... DN100	17	240	55	36	450	542705	VAOH-17-H9

Kulové kohouty VAPB, dvoucestné, mosaz

typové značení

FESTO

VAPB - 1/2 - F - 40 - F03 -

typ

VAPB	kulový kohout pro procesní techniku
------	-------------------------------------

připojení dle DIN 2999

1/4	trubkový vnitřní závit Rp1/4
3/8	trubkový vnitřní závit Rp3/8
1/2	trubkový vnitřní závit Rp1/2
3/4	trubkový vnitřní závit Rp3/4
1	trubkový vnitřní závit Rp1
1 1/4	trubkový vnitřní závit Rp1 1/4
1 1/2	trubkový vnitřní závit Rp1 1/2
2	trubkový vnitřní závit Rp2
2 1/2	trubkový vnitřní závit Rp2 1/2

typ připojení

F	vnitřní závit
---	---------------

jmenovitý tlak armatury PN

25	PN 25
40	PN 40

příruba dle norem ISO 5211

F03	1 roztečná kružnice Ø 36 mm s upevňovacími dírami
F0304	2 roztečné kružnice Ø 36 a 42 mm s upevňovacími dírami
F0405	2 roztečné kružnice Ø 42 a 50 mm s upevňovacími dírami
F05	1 roztečná kružnice Ø 50 mm s upevňovacími dírami
F07	1 roztečná kružnice Ø 70 mm s upevňovacími dírami

materiál

	mosaz
--	-------

Kulové kohouty VAPB, dvoucestné, mosaz

technické údaje

FESTO



- - **připojovací závit**
Rp $\frac{1}{4}$... Rp $\frac{2}{2}$
- - **průtok Kv**
5,9 ... 535 m³/h

- připojovací závit dle DIN 2999
- montážní příruba dle ISO 5211
- hodnota PN dle normy DIN EN 1333
- hřídel montovaná zevnitř, pojištěná proti vyfouknutí
- středící nástavec pro snadnou automatizaci
- utěsnění o-kroužkem pro vakuové úlohy



Obecné technické údaje									
připojení	Rp $\frac{1}{4}$	Rp $\frac{3}{8}$	Rp $\frac{1}{2}$	Rp $\frac{3}{4}$	Rp1	Rp1 $\frac{1}{4}$	Rp1 $\frac{1}{2}$	Rp2	Rp2 $\frac{1}{2}$
jmenovitá světlost DN	15	15	15	20	25	32	40	50	63
funkce ventilu	2/2								
konstrukce	dvojecestný kulový kohout								
princip těsnění	měkké								
ovládání	mechanicky								
indikace sepnutí	směr drážky = směr průtoku								
směr proudění	reverzibilní								
upevnění	montáž do vedení								
montážní poloha	libovolná								
pracovní přívod 1, 2	$\frac{1}{4}$	$\frac{3}{8}$	$\frac{1}{2}$	$\frac{3}{4}$	1	1 $\frac{1}{4}$	1 $\frac{1}{2}$	2	2 $\frac{1}{2}$
vnitřní \varnothing [mm]	15	15	15	20	25	32	40	50	63
průtok Kv [m ³ /h]	5,9	9,4	17	41	70	121	200	292	535
hmotnost výrobku [g]	500	500	400	500	800	1 300	1 900	3 100	3 100

Provozní a okolní podmínky										
připojení	Rp $\frac{1}{4}$	Rp $\frac{3}{8}$	Rp $\frac{1}{2}$	Rp $\frac{3}{4}$	Rp1	Rp1 $\frac{1}{4}$	Rp1 $\frac{1}{2}$	Rp2	Rp2 $\frac{1}{2}$	
médium	stlačený vzduch dle normy ISO 8573-1:2010 [---:--]									
	neutrální kapaliny									
	inertní plyny									
	voda									
jmenovitý tlak armatury ¹⁾	PN 40	PN 40	PN 40	PN 40	PN 40	PN 40	PN 25	PN 25	PN 25	
teplota média [°C]	-20 ... +150									
odtrhovací moment při diferenciálním tlaku 0 barů	3,1	3,1	3,1	4,6	6,5	10,8	13,5	20	30	
odtrhovací moment při diferenciálním tlaku 10 barů	3,5	3,5	3,5	5,1	7,2	11,9	14,9	22	33	
odtrhovací moment při diferenciálním tlaku, armatura PN	5	5	5	6	8,5	15	19	29	45	
odolnost korozi KBK ²⁾	1									
značka CE (viz prohlášení o shodě) → www.festo.com	-							dle směrnice EU pro tlaková zařízení		
certifikát pro potravinářství	ne									

1) hodnota PN dle normy DIN EN 1333

2) Třída odolnosti korozi 1 dle normy Festo 940 070:

konstrukční díly s nižšími nároky na odolnost korozi. Ochrana při přepravě a skladování. Díly bez provozních požadavků na vzhled povrchu, např. ve vnitřním prostoru nebo pod krytem.

Kulové kohouty VAPB, dvoucestné, mosaz

technické údaje

FESTO

Materiály	informace o materiálu	číslo materiálu
těleso	poniklovaná mosaz	CW 617 N
koule	mosaz, s tvrdým chromováním	do Rp $\frac{1}{2}$ CW 614 N, od Rp $\frac{3}{4}$ CW 617 N
hřídelka	poniklovaná mosaz	CW 614 N
těsnění	těleso	PTFE, HNBR
	hřídelka	PTFE
poznámka o materiálu	obsahuje látky LABS, odpovídá RoHS	

Kruticí moment ¹⁾ [Nm]									
připojení armatury	Rp $\frac{1}{4}$	Rp $\frac{3}{8}$	Rp $\frac{1}{2}$	Rp $\frac{3}{4}$	Rp1	Rp1 $\frac{1}{4}$	Rp1 $\frac{1}{2}$	Rp2	Rp2 $\frac{1}{2}$
$\Delta p = 0$ barů	3,1	3,1	3,1	4,6	6,5	10,8	13,5	20	30
$\Delta p = 10$ barů	3,5	3,5	3,5	5,1	7,2	11,9	14,9	22	33
$\Delta p = p_N$	5	5	5	6	8,5	15	19	29	45

1) potřebný kruticí moment pro ovládání kulového kohoutu

Přípustný provozní tlak p v závislosti na teplotě média t

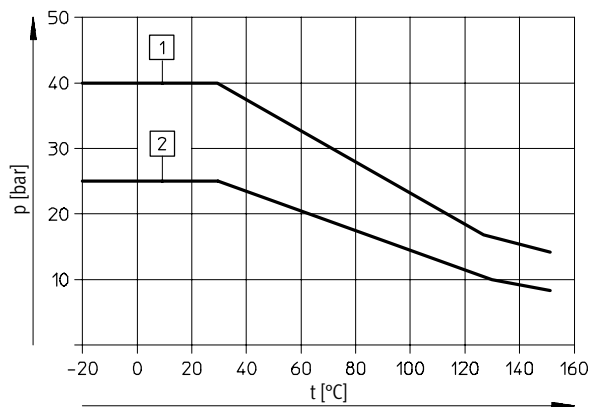

- 1) Rp $\frac{1}{4}$... Rp1 $\frac{1}{4}$
- 2) Rp1 $\frac{1}{2}$... Rp2 $\frac{1}{2}$

Kulové kohouty VAPB, dvoucestné, mosaz

technické údaje

FESTO

Rozměry

data CAD ke stažení → www.festo.com

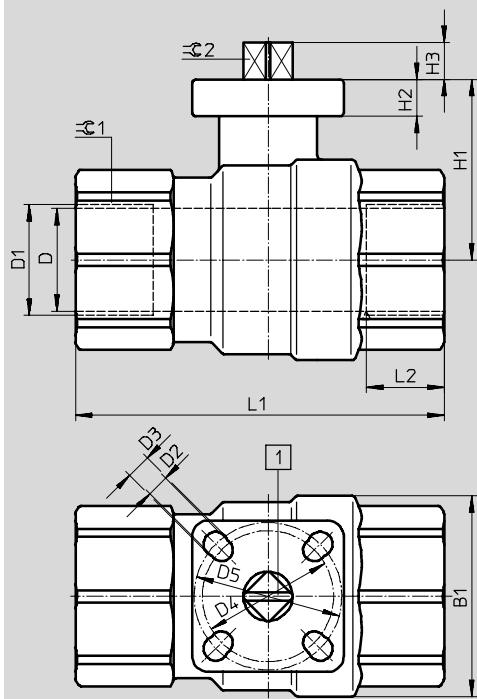

upozornění
 Indikace sepnutí: směr drážky 1
 odpovídá směru průtoku.

připojení armatury D1 ¹⁾	B1	D ∅ ±0,15	D2 ∅	D3 ∅	D4 ∅	D5 ∅	H1	H2	H3	L1	L2	≈C1 -0,1	≈C2
Rp $\frac{1}{4}$	35	15	5,5	-	36	-	40	9	9	75	15	26	9
Rp $\frac{3}{8}$	35	15	5,5	-	36	-	40	9	9	75	15	26	9
Rp $\frac{1}{2}$	35	15	5,5	-	36	-	40	9	9	75	15	26	9
Rp $\frac{3}{4}$	45	20	5,5	-	36	-	45	9	9	80	16	32	9
Rp1	55	25	5,5	-	36	42	45	9	9	90	19	41	9
Rp1 $\frac{1}{4}$	65	32	5,5	6,5	42	50	60	10	11	110	21	50	11
Rp1 $\frac{1}{2}$	75	40	5,5	6,5	42	50	65	10	11	120	21	55	11
Rp2	90	50	6,5	-	50	-	75	12	14	140	25	70	14
Rp2 $\frac{1}{2}$	110	65	8,5	-	70	-	85	10	15,5	143	24	83	14

1) válcový trubkový vnitřní závit dle DIN 2999

Údaje pro objednávku

konstrukce	připojení armatury ¹⁾	č. dílu	typ
	Rp $\frac{1}{4}$	534302	VAPB- $\frac{1}{4}$ -F-40-F03
	Rp $\frac{3}{8}$	534303	VAPB- $\frac{3}{8}$ -F-40-F03
	Rp $\frac{1}{2}$	534304	VAPB- $\frac{1}{2}$ -F-40-F03
	Rp $\frac{3}{4}$	534305	VAPB- $\frac{3}{4}$ -F-40-F03
	Rp1	534306	VAPB-1-F-40-F0304
	Rp1 $\frac{1}{4}$	534307	VAPB-1 $\frac{1}{4}$ -F-40-F0405
	Rp1 $\frac{1}{2}$	534308	VAPB-1 $\frac{1}{2}$ -F-25-F0405
	Rp2	534309	VAPB-2-F-25-F05
	Rp2 $\frac{1}{2}$	534310	VAPB-2 $\frac{1}{2}$ -F-25-F07

1) válcový trubkový vnitřní závit dle DIN 2999

Kulové kohouty VAPB, dvoucestné, mosaz

příslušenství

FESTO

Ruční páky VAOH

informace o materiálu:

- silně legovaná ocel, nerezová
- prosté mědi a PTFE
- obsahuje látku LABS (bránící nanášení laků)



Rozměry a údaje pro objednávky

data CAD ke stažení → www.festo.com

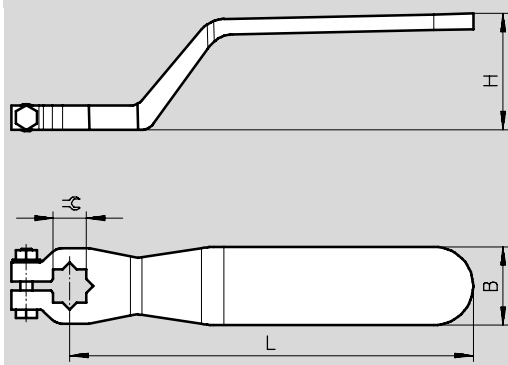

pro připojení	$\pm 0,5$	L ± 10	H ± 5	B ± 5	hmotnost [g]	č. dílu	typ
Rp1/4 ... Rp1	9	120	36	21	100	542702	VAOH-9-H9
Rp11/4 ... Rp11/2	11	140	40	26	200	542703	VAOH-11-H9
Rp2 ... Rp21/2	14	180	46	31	300	542704	VAOH-14-H9

Kulové kohouty VZBA, třicestné, ušlechtilá ocel

FESTO

typové značení

VZBA - 1/4 - G G G - 63 - 32T - F0304 - V4 V4 T

typ	
VZBA	kulový kohout

jmenovitá světlost DN	
1/4	DN8
3/8	DN10
1/2	DN15
3/4	DN20
1	DN25
1 1/4	DN32
1 1/2	DN40
2	DN50

druh připojení 1	
G	trubkový závit dle EN 10226-1

druh připojení 2	
G	trubkový závit dle EN 10226-1

druh připojení 3	
G	trubkový závit dle EN 10226-1

jmenovitý tlak armatury PN	
63	63 bary

funkce	
32T	3/2, vrtání T
32L	3/2, vrtání L

připojení přírubami dle ISO5211	
F0304	2 roztečné kružnice - \varnothing 36 mm a \varnothing 42 mm s upevňovacími dírami
F0405	2 roztečné kružnice s \varnothing 42 mm a \varnothing 50 mm s upevňovacími dírami
F0507	2 roztečné kružnice - \varnothing 50 mm a \varnothing 70 mm s upevňovacími dírami

materiál tělesa	
V4	ušlechtilá ocel 1.4401, 1.4404 (AISI 316L), 1.4408

materiál uzavíracího prvku	
V4	ušlechtilá ocel 1.4401, 1.4404 (AISI 316L), 1.4408

materiál těsnění	
T	vyztužený PTFE

Kulové kohouty VZBA, třicestné, ušlechtilá ocel

technické údaje

FESTO

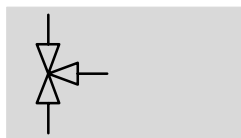

- montážní příruba dle ISO 5211
- hodnota PN dle normy DIN EN 1333



- - připojovací závit
Rp $\frac{1}{4}$... Rp2
- - průtok Kv
4,5 ... 100 m³/h

Obecné technické údaje										
připojení armatury		Rp $\frac{1}{4}$	Rp $\frac{3}{8}$	Rp $\frac{1}{2}$	Rp $\frac{3}{4}$	Rp1	Rp1 $\frac{1}{4}$	Rp1 $\frac{1}{2}$	Rp2	
jmennovitá světlost DN		8	10	15	20	25	32	40	50	
funkce ventilu		3/2								
konstrukce		třicestný kulový kohout								
princip těsnění		měkké								
ovládání		mechanické								
pomocné ruční ovládání		ne								
indikace sepnutí		směr drážky = směr průtoku								
směr proudění		reverzibilní								
upevnění		montáž do vedení								
montážní poloha		libovolná								
vychází z norem		EN 10226-1 ISO 5211								
ovládací moment	[Nm]	13	13	13	18	22	35	42	68	
vnitřní \varnothing	[mm]	11,6	12,7	12,7	16	20	25,4	31,8	38,1	
průtok Kv	typ L ¹⁾	[m ³ /h]	4,5	4,5	4,7	5,1	11,8	19,6	33,2	53,7
	typ T ²⁾	[m ³ /h]	8	8	8,3	8,3	22,4	36,5	62	100
	typ T ³⁾	[m ³ /h]	4,5	4,5	4,8	4,8	10,9	18	30	48,8
tolerance průtoku Kv	[%]	± 20								
hmotnost výrobku	[g]	700	700	700	1 000	1 600	2 800	3 800	7 400	

- 1) koule s vrtáním L
- 2) koule s vrtáním T, přímý průtok
- 3) koule s vrtáním T, průtok s odbočením

Provozní a okolní podmínky										
připojení armatury		Rp $\frac{1}{4}$	Rp $\frac{3}{8}$	Rp $\frac{1}{2}$	Rp $\frac{3}{4}$	Rp1	Rp1 $\frac{1}{4}$	Rp1 $\frac{1}{2}$	Rp2	
provozní médium		stlačený vzduch dle normy ISO 8573-1:2010 [-:-:-] neutrální kapaliny inertní plyny voda – ne vodní pára								
jmennovitý tlak armatury		PN 63								
teplota média	[°C]	-10 ... +200								
odolnost korozi KBK ¹⁾		3								
značka CE (viz prohlášení o shodě)		-						dle směrnice EU pro tlaková zařízení		
→ www.festo.com										

- 1) Třída odolnosti korozi 3 dle normy Festo 940 070: konstrukční díly s přísnými nároky na odolnost korozi. Vnější viditelné části s přímým kontaktem s okolní pro průmysl běžnou atmosférou respektive látkami, jako jsou ředidla a čisticí prostředky, s požadavky především na funkci povrchu.

Kulové kohouty VZBA, třicestné, ušlechtilá ocel

technické údaje

FESTO

Materiály		číslo materiálu
těleso, koule	silně legovaná ocel, nerezová	1.4408, 1.4401
hřídelka	silně legovaná ocel, nerezová	1.4401
těsnění	vyztužený PTFE	–
upozornění k materiálu	obsahuje látky LABS, odpovídá RoHS	

Přípustný provozní tlak p v závislosti na teplotě média t

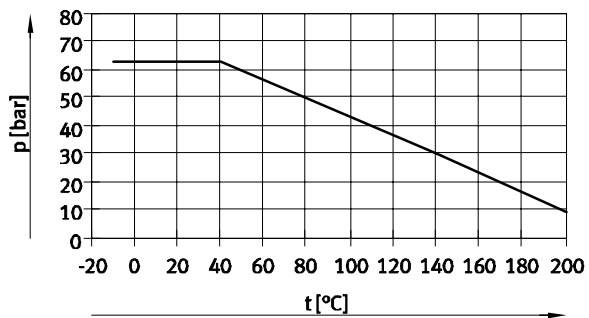

Kulové kohouty VZBA, třicestné, ušlechtilá ocel

technické údaje

FESTO

Rozměry

data CAD ke stažení → www.festo.com

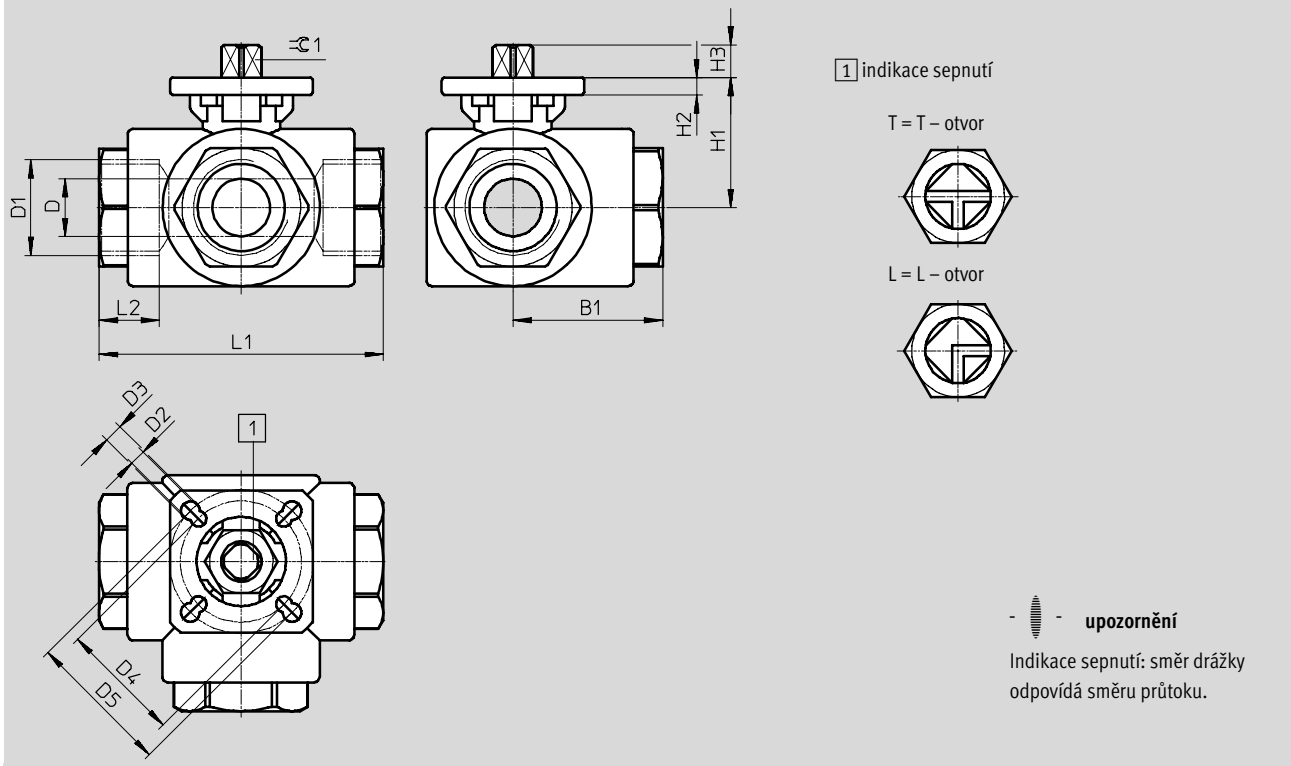

připojení armatury D1 ¹⁾	D ∅ ±0,15	D1	D2 ∅	D3 ∅	D4 ∅	D5 ∅	H1	H2 ±1	H3	L1 ±1	L2	B1 ±2	≡C1 -0,1
VZBA-1/4"-GGG-63-32L-F0304-V4V4T	11,6	Rp1/4	5,5	5,5	36	42	35,9	6	7,4	80	15	40	9
VZBA-1/4"-GGG-63-32T-F0304-V4V4T													
VZBA-3/8"-GGG-63-32L-F0304-V4V4T	12,7	Rp3/8	5,5	5,5	36	42	35,9	6	7,4	80	18	40	9
VZBA-3/8"-GGG-63-32T-F0304-V4V4T													
VZBA-1/2"-GGG-63-32L-F0304-V4V4T	12,7	Rp1/2	5,5	5,5	36	42	35,9	6	7,4	80	17,5	40	9
VZBA-1/2"-GGG-63-32T-F0304-V4V4T													
VZBA-3/4"-GGG-63-32L-F0405-V4V4T	16	Rp3/4	5,5	6,5	42	50	40,9	6	12,8	87,5	20	43,75	11
VZBA-3/4"-GGG-63-32T-F0405-V4V4T													
VZBA-1"-GGG-63-32L-F0405-V4V4T	20	Rp1	5,5	6,5	42	50	45,15	6	11,4	100	21	50	11
VZBA-1"-GGG-63-32T-F0405-V4V4T													
VZBA-1 1/4"-GGG-63-32L-F0405-V4V4T	25,4	Rp1 1/4	5,5	6,5	42	50	51	6	12,6	123	21	61,5	11
VZBA-1 1/4"-GGG-63-32T-F0405-V4V4T													
VZBA-1 1/2"-GGG-63-32L-F0405-V4V4T	31,8	Rp1 1/2	5,5	6,5	42	50	55,5	6	12,6	142,2	23	71,1	11
VZBA-1 1/2"-GGG-63-32T-F0405-V4V4T													
VZBA-2"-GGG-63-32L-F0507-V4V4T	38,1	Rp2	6,5	8,5	50	70	66	6	14,3	170,6	26	85,3	14
VZBA-2"-GGG-63-32T-F0507-V4V4T													

Kulové kohouty VZBA, třicestné, ušlechtilá ocel

FESTO

technické údaje

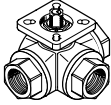
Údaje pro objednávky					
konstrukce	připojení armatury ¹⁾	kulový kohout L		kulový kohout T	
		č. dílu	typ	č. dílu	typ
	Rp ¹ / ₄	1692210	VZBA-1/4-GGG-63-32L-F0304-V4V4T	1692220	VZBA-1/4-GGG-63-32T-F0304-V4V4T
	Rp ³ / ₈	1692211	VZBA-3/8-GGG-63-32L-F0304-V4V4T	1692221	VZBA-3/8-GGG-63-32T-F0304-V4V4T
	Rp ¹ / ₂	1692212	VZBA-1/2-GGG-63-32L-F0304-V4V4T	1692224	VZBA-1/2-GGG-63-32T-F0304-V4V4T
	Rp ³ / ₄	1692214	VZBA-3/4-GGG-63-32L-F0405-V4V4T	1692226	VZBA-3/4-GGG-63-32T-F0405-V4V4T
	Rp1	1692215	VZBA-1-GGG-63-32L-F0405-V4V4T	1692227	VZBA-1-GGG-63-32T-F0405-V4V4T
	Rp1 ¹ / ₄	1692217	VZBA-11/4-GGG-63-32L-F0405-V4V4T	1692228	VZBA-11/4-GGG-63-32T-F0405-V4V4T
	Rp1 ¹ / ₂	1692218	VZBA-11/2-GGG-63-32L-F0405-V4V4T	1692229	VZBA-11/2-GGG-63-32T-F0405-V4V4T
	Rp2	1692219	VZBA-2-GGG-63-32L-F0507-V4V4T	1692230	VZBA-2-GGG-63-32T-F0507-V4V4T

1) válcový trubkový vnitřní závit dle EN 10226-1 (dříve DIN 2999)

Kulové kohouty VZBA, třicestné, ušlechtilá ocel

příslušenství

FESTO

Ruční páky VAOH

informace o materiálu:

- silně legovaná ocel, nerezová
- prosté mědi a PTFE
- obsahuje látku LABS (bránící nanášení laků)



Rozměry a údaje pro objednávky

data CAD ke stažení → www.festo.com

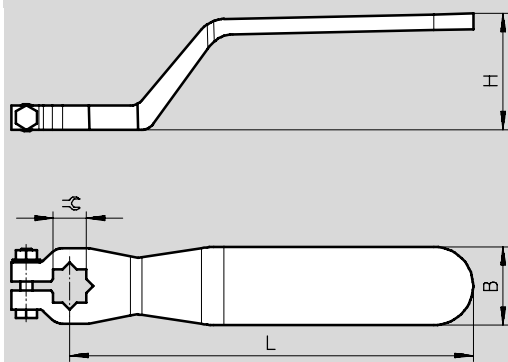

pro připojení	$\pm 0,5$	L ± 10	H ± 5	B ± 5	hmotnost [g]	č. dílu	typ
Rp $\frac{1}{4}$... Rp $\frac{1}{2}$	9	120	36	21	100	542702	VAOH-9-H9
Rp $\frac{3}{4}$... Rp1 $\frac{1}{2}$	11	140	40	26	200	542703	VAOH-11-H9
Rp2	14	180	46	31	300	542704	VAOH-14-H9