

Místní ovladač DLP-VSE

FESTO



- obsluha na místě nebo ovládání na dálku
- provoz ruční nebo s nadřazeným řídicím systémem/sítí
- stupeň krytí IP65
- přípojovací obrazec dle Namur VDI/VDE 3845

Místní ovladač DLP-VSE

technické údaje

FESTO

Místní ovladač je pohodlný způsob ručního ovládání pohonů. Místní ovladač změni ovládání pneumatického pohonu na elektrický.

 servis oprav

- možnost montáže přímo na pohon nebo na stěnu
- nouzové připojení stlačeného vzduchu
- bezpečnost díky spínači na klíč, odnímatelný klíč
- velké a trvanlivé kontrolky pro otevřenou/uzavřenou polohu armatury
- obsluha na místě nebo ovládání na dálku



Obecné technické údaje		
přívod napájení bez AS-Interface	[V DC]	24 -15/+20%
přívod napájení AS-Interface	[V DC]	26,5 ... 31,6
přídavný přívod napájení AS-Interface	[V DC]	24 -15/+20%
provozní napětí na ventilu	[V DC]	24 -15/+20%
trvalá doba sepnutí elektromagnetických cívek	[%]	100
stupeň krytí		IP65 konektor v zasunutém stavu nebo s ochrannou krytkou

okolní podmínky		
teplota okolí	[°C]	-5 ... +50 dle EN 60 654-1, třída C1 (místa chráněná proti povětrnostním vlivům)
volitelná teplota okolí	[°C]	-25 ... +55 dle EN 60 654-1, třída C2 (místa chráněná proti povětrnostním vlivům)
relativní vlhkost vzduchu	[%]	5 ... 100 kondenzující
odolnost korozi KBK ¹⁾		3

1) třída odolnosti korozi 3 dle normy Festo 940 070: konstrukční díly s přísnými nároky na odolnost korozi. Vnější viditelné části s přímým kontaktem s okolní pro průmysl běžnou atmosférou respektive látkami, jako jsou ředidla a čisticí prostředky, s požadavky především na funkci povrchu.

Místní ovladač DLP-VSE

technické údaje

Rozměry

CAD modely ke stažení → www.festo.cz/engineering

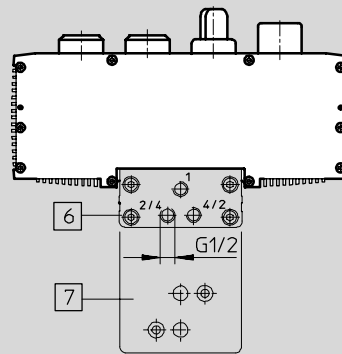
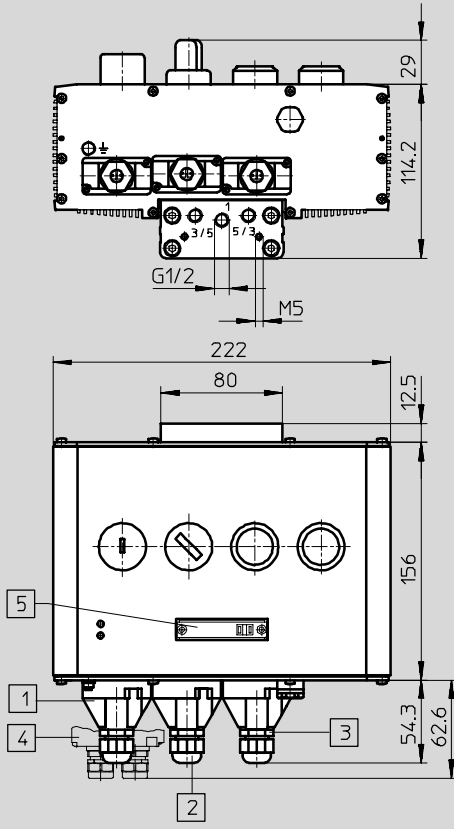

připojení k síti AS-Interface

připojení k síti Profibus-DP

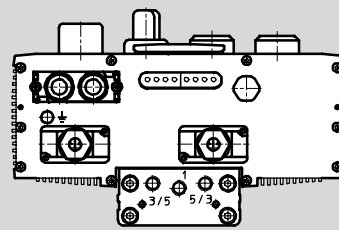
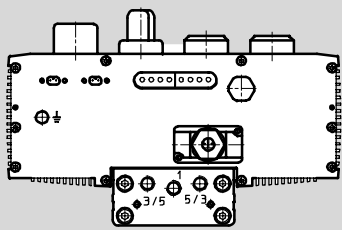

	samostatný (stand alone)	připojení k síti	
	FPC	AS-Interface	Profibus-DP
1 napájení	■	-	■
2 připojení řídicího systému nebo vnějšího kontroléru	■	-	-
3 vstupy koncového spínače	■	■	■
4 zásuvka s kabelem pro AS-Interface konektor Sub-D	-	■ příslušenství → 7 / 3.1-5	■ příslušenství → 7 / 3.1-5
5 kryt spínače pro adresování Profibus-DP	-	-	■
6 připojovací deska DLP-VSE-OBEN pro montáž na stěnu	■ příslušenství → 7 / 3.1-5	■ příslušenství → 7 / 3.1-5	■ příslušenství → 7 / 3.1-5
7 připojovací deska DLP-VSE-OBEN-NAMUR pro montáž na přímočarý pohon DLP	■ příslušenství → 7 / 3.1-5	■ příslušenství → 7 / 3.1-5	■ příslušenství → 7 / 3.1-5

Místní ovladač DLP-VSE

technické údaje



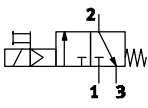
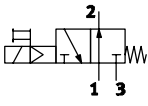
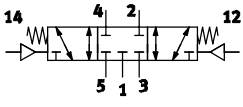





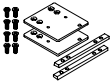

FESTO

Údaje pro objednávky			
	krátký popis	č. dílu	typ
	integrováný ventil 5/2 v základní poloze uzavřen	188 463	DLP-VSE-2-5/2-C
	integrováný ventil 5/2 v základní poloze otevřen	188 466	DLP-VSE-2-5/2-O
	integrováný ventil 5/3 v základní poloze uzavřen	188 472	DLP-VSE-2-5/3-G
	integrováný ventil 5/3 v základní poloze uzavřen připojení k síti AS-Interface	188 473	DLP-VSE-2-5/3-G-ASI
	integrováný ventil 5/3 v základní poloze uzavřen připojení k síti Profibus-DP	188 474	DLP-VSE-2-5/3-G-DP

Místní ovladač DLP-VSE

příslušenství

FESTO

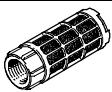
Údaje pro objednávky		krátký popis	č. dílu	typ
montáž				
	upevňovací sada pro montáž na stěnu v kombinaci s přípojovací deskou DLP-VSE-OBEN	192 062	DLP-VSE-BP	
	přípojovací deska v kombinaci s upevňovací sadou DLP-VSE-BP pro propojení hadicemi ve směru pohonu	192 061	DLP-VSE-OBEN	
	přípojovací deska pro montáž na přímočarý pohon DGPL	192 060	DLP-VSE-OBEN-NAMUR	
připojení k síti				
	zásuvka s kabelem pro AS-Interface	18 785	ASI-FD-FK	
	zásuvka s kabelem pro AS-Interface	196 089	ASI-SD-FK180	
	konektor Sub-D pro Profibus-DP	532 216	FBS-SUB-9-GS-DP-B	
šroubení				
	šroubení s nátrubkem vnější závit s vnitřním šestihranem	153 015	QS-1/8-8-I	
	šroubení s nátrubkem vysoce legovaná ocel, nerezová, s těsnícím kroužkem	13 967	CRCN-M5-PK-3	
	šroubení s nátrubkem vysoce legovaná ocel, nerezová, s těsnícím kroužkem	13 970	CRCN-1/8-PK-4	
	šroubení s převlečnou maticí hliníkové s těsnícím kroužkem z plastu PL, PP, PU (v jednom balení 10 kusů)	3 561	CK-M5-PK-3	
	šroubení s převlečnou maticí z plastu s vytlisovanou těsnicí hranou pro hadici z plastu PL, PP, PU (v jednom balení 10 kusů)	2 028	CK-1/8-PK-6	
tlumič hluku				
	sintrovaný bronz (rozsah dodávky 10 kusů)	4 645	U-M5	
	polymer	2 307	U-1/8	

Řídicí systémy
místní ovladače

3.1

