

## Radiální chapadla DHRC

**FESTO**



## Hlavní údaje

## Přehled

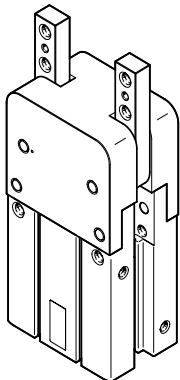

- schopnost přenášet velké krouticí momenty díky bočnímu vedení čelistí chapadla
- možnosti vystředění na čelistech
- max. opakovatelná přesnost
- čidla ke snímání poloh pístu v koncových polohách a vysílače polohy ke snímání polohy pístu v libovolném místě
- mnohostranné možnosti adaptací na pohony
- přizpůsobivé možnosti: volitelně lze použít jako dvojčinná a jednočinná chapadla

## Snímání polohy

[A] čidla (dodávají se zvlášť)

Čidla lze snímat libovolné polohy.

## Druh úchopu

[L] dvojčinný pohon

rozevření nebo sevření přivedením stlačeného vzduchu

[S] jednočinný pohon, v klidu rozevřeno

rozevření ve stavu bez tlaku; sevření při přivedení stlačeného vzduchu

## Pojištění síly úchopu

[NO] při rozevření

ve stavu bez tlaku se rozevívá silou pružiny

-  - **Upozornění**

software pro návrh a výběr  
chapadel

→ [www.festo.com](http://www.festo.com)

## Hlavní údaje

### Přívody stlačeného vzduchu

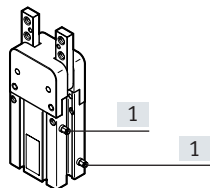

[1] přívody stlačeného vzduchu

### Možnosti upevnění

ze strany

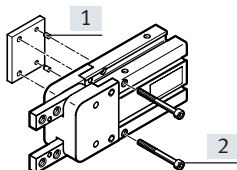
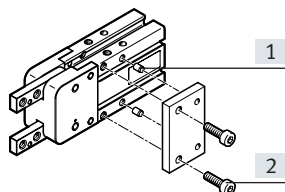

kolmo

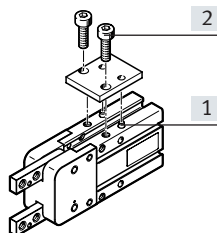

[1] středící dutinky  
[2] upevňovací šrouby

zespodu

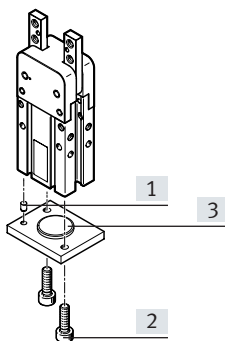
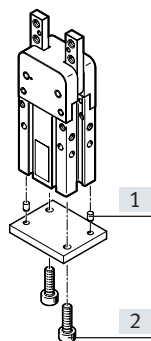

[1] středící dutinky  
[2] upevňovací šrouby  
[3] základna

### Upevnění externích palců chapadla

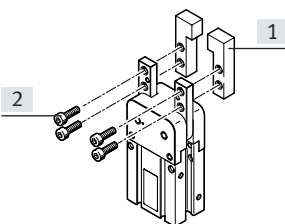

[1] externí palce chapadla  
[2] upevňovací šrouby

### Upozornění

Tato chapadla nejsou určena pro následující nebo podobné úlohy:

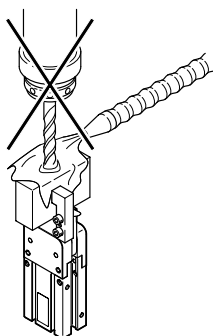

- třískové obrábění
- agresivní média

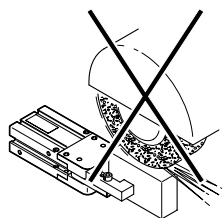

- brusný prach

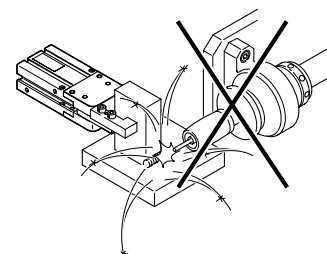

- svařování (jiskry)

## Přehled periférií

## Přehled periférií

velikost 6

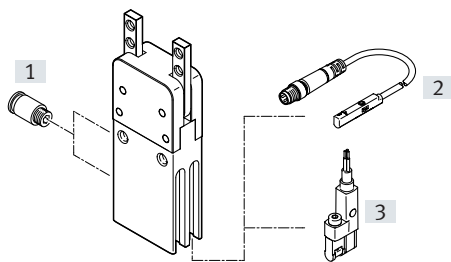

velikost 10

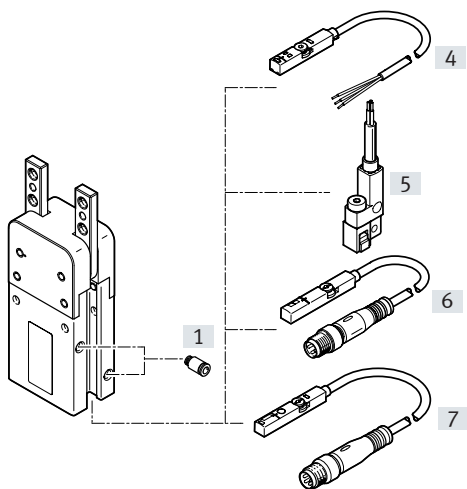

velikost 16 ... 32

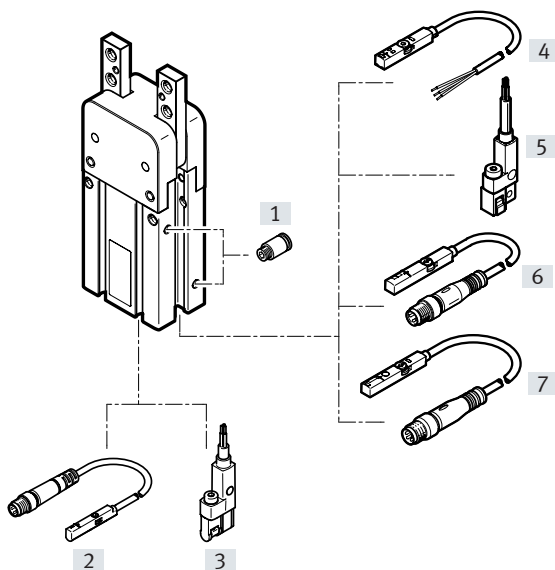

Příslušenství			
typ/objednávací kód	pro velikost	popis	→ strana/internet
[1] šroubení s nástrčnou koncovkou QS	6 ... 32	pro připojení hadic na stlačený vzduch s tolerovaným vnějším průměrem	qs
[2] čidla SMT-10M	6, 16 ... 32	ke snímání koncových poloh pístu	21
[3] čidla SMT-10G	6, 16 ... 32	ke snímání koncových poloh pístu	21
[4] čidla SMT-8M	10 ... 32	ke snímání koncových poloh pístu	21
[5] čidla SMT-8G	10 ... 32	ke snímání koncových poloh pístu	21
[6] vysílače polohy SMAT-8M	10 ... 32	ke snímání polohy pístu v libovolném místě	22
[7] vysílače polohy SDAS-MHS	10 ... 32	ke snímání polohy pístu v libovolném místě	22

### Vysvětlení typového značení

001	řada	
<b>DHRC</b>	radiální chapadlo	

002	velikost [mm]	
<b>6</b>	6	
<b>10</b>	10	
<b>16</b>	16	
<b>20</b>	20	
<b>25</b>	25	
<b>32</b>	32	

003	snímání poloh	
<b>A</b>	čidly (dodávají se zvlášť)	

004	druh úchopu	
	dvojčinný pohon	
<b>S</b>	jednočinný pohon, v klidu rozevřeno	

005	pojištění síly úchopu	
	bez	
<b>NO</b>	při rozevření	

## Technické údaje

funkce  
dvojčinný pohon  
DHRC-...-A



funkce – varianty  
jednočinný pohon  
při rozevření: DHRC-...-S-NO



⌀ - velikost  
6 ... 32 mm

∠ - úhel rozevření  
180°

www.festo.com

servis oprav

Obecné technické údaje		6	10	16	20	25	32
velikost							
konstrukce	připojení ze strany, nucený průběh pohybu						
funkce	dvojčinný pohon	dvojčinný pohon, jednočinný pohon, v klidu rozevřeno					
druh úchopu	radiální						
počet čelistí chapadla	2						
max. úhel rozevření	+/- 180 stupňů						
připojení pneumatiky	M3				M5		
opakovatelná přesnost chapadla <sup>1)</sup>	≤0,1 mm						
rotační symetrie	≤0,2 mm						
max. přesnost při výměně	≤0,2 mm						
max. pracovní frekvence chapadla	≤3 Hz			≤2 Hz			
snímání poloh	čidly (dodávají se zvlášť)						
upevnění	volitelné: přímé upevnění průchozí dírou, přímé upevnění závitěm	volitelné: přímé upevnění průchozí dírou, přímé upevnění závitěm, s průchozí dírou a lícovaným kolíkem, s vnitřním závitěm a lícovaným kolíkem					
montážní poloha	libovolná						

1) Rozptyl koncových poloh při stálých okolních podmínkách při 100 po sobě následujících zdvizích ve směru pohybu čelistí chapadla.

Provozní a okolní podmínky		6	10	16	20	25	32
provozní médium	stlačený vzduch dle normy ISO 8573-1:2010 [7:4:4]						
upozornění k provoznímu/řídícímu médiu	mazaný provoz je možný (od mazání pak již nelze upustit!)						
teplota okolí <sup>1)</sup>	-10 ... 60 °C						
třída odolnosti korozi KBK <sup>2)</sup>	0 - konstrukční díly s žádnými nároky na odolnost korozi						

1) Berte ohled na rozsah použití čidel.

2) třída odolnosti korozi KBK 0 dle normy Festo FN 940070:

Bez nároků na odolnost korozi. Platí pro malé, opticky nevýznamné díly podle norem, jako jsou závitové kolíky, kroužky, upínací pouzdra atd., které jsou běžně na trhu pouze jako fosfátované nebo černěné (příp. olejované), stejně jako pro kuličková ložiska (pro díly < KBK3) a kluzná ložiska.

## Technické údaje

<b>Provozní tlak DHRC-...</b>						
velikost	6	10	16	20	25	32
provozní tlak	0,25 ... 0,8 MPa		0,1 ... 0,8 MPa			
provozní tlak	36,25 ... 116 psi		14,5 ... 116 psi			
provozní tlak	2,5 ... 8 barů		1 ... 8 barů			

<b>Provozní tlak DHRC-...-NO</b>						
velikost	10	16	20	25	32	
provozní tlak	0,2 ... 0,8 MPa		0,15 ... 0,8 MPa			
provozní tlak	29 ... 116 psi		21,75 ... 116 psi			
provozní tlak	2 ... 8 barů		1,5 ... 8 barů			

<b>Hmotnosti DHRC-...</b>						
velikost	6	10	16	20	25	32
hmotnost výrobku	24,5 g	54 g	111 g	218,4 g	438,5 g	716,5 g

<b>Hmotnosti DHRC-...-NO</b>						
velikost	10	16	20	25	32	
hmotnost výrobku	59,5 g	112,5 g	220 g	440 g	720,5 g	

<b>Materiály</b>						
velikost	6	10	16	20	25	32
materiál tělesa	tvárný legovaný hliník, eloxovaný					
materiál čelistí chapadla	silně legovaná ocel					
materiál krytky	tvárný legovaný hliník, eloxovaný					
upozornění k materiálu	prostě mědi a PTFE, odpovídá RoHS					

## Technické údaje

## Časy rozevření a sevření

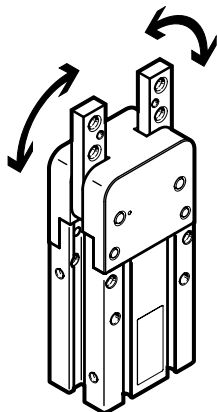

Uvedený čas rozevření a sevření [ms] byl naměřen při pokojové teplotě, provozním tlaku 6 barů a na vodorovně namontovaném chapadle bez přidavných palců (představuje střední hodnotu).

Pro větší hmotnost (setrvačnost) musejí být chapadla škrцена.

Čas rozevření a sevření je pak nutné odpovídajícím způsobem nastavit.

## Časy rozevření a sevření DHRC-...

velikost	6	10	16	20	25	32
mín. čas rozevření při 6 barech	10 ms	28 ms	37 ms	44 ms	90 ms	117 ms
mín. čas sevření při 6 barech	19 ms	43 ms	53 ms	57 ms	117 ms	129 ms

## Časy rozevření a sevření DHRC-...-NO

velikost	10	16	20	25	32
mín. čas rozevření při 6 barech	53 ms	42 ms	73 ms	147 ms	229 ms
mín. čas sevření při 6 barech	26 ms	21 ms	32 ms	45 ms	65 ms



Technické údaje

Časy pro nastavení rozevření - a sevření T při tlaku 6 barů v závislosti na momentu setrvačnosti palců chapadla

DHRC-6

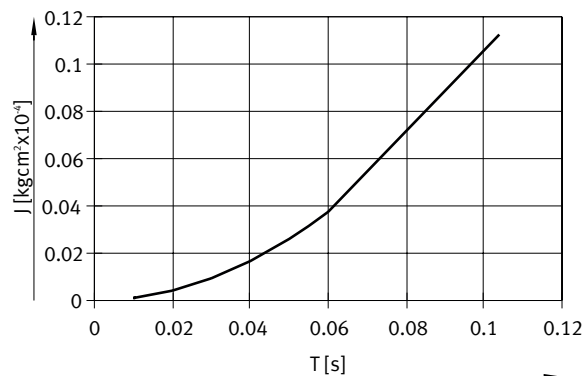

DHRC-10

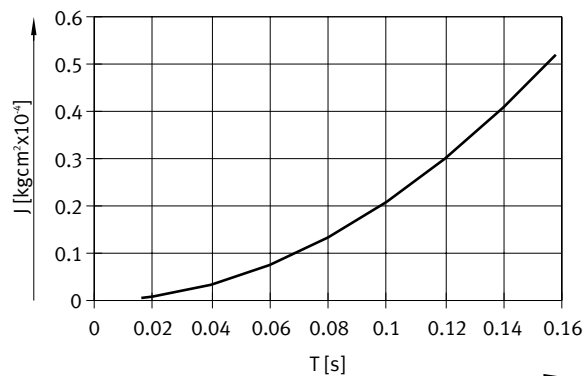

DHRC-16

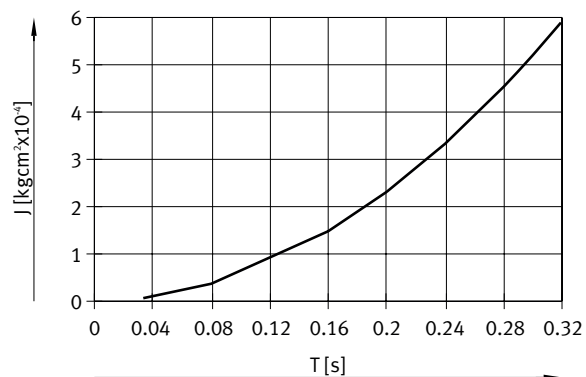

DHRC-20

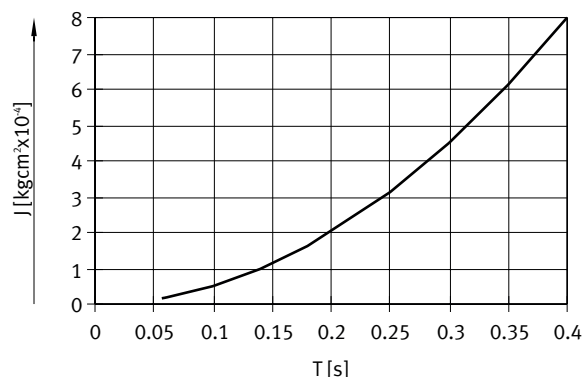

DHRC-25

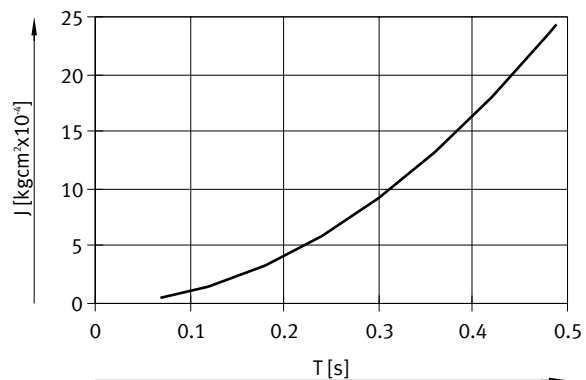

DHRC-32

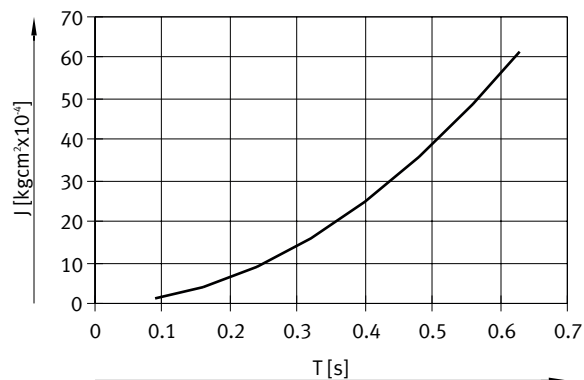

## Technické údaje

## Celkový moment úchopu

Moment úchopu v rámci úhlu rozevření není konstantní → strana 15

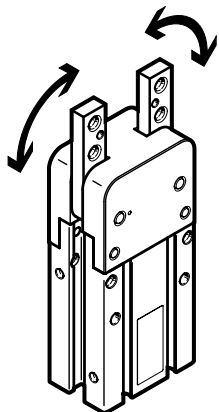

## Celkový moment úchopu DHRC-...

velikost	6	10	16	20	25	32
celkový moment úchopu při 6 barech, rozevření	6,7 Ncm	25,3 Ncm	81,1 Ncm	166,2 Ncm	343,6 Ncm	725,6 Ncm
celkový moment úchopu při 6 barech, sevření	4,8 Ncm	20,4 Ncm	66,8 Ncm	134,3 Ncm	277,5 Ncm	600,1 Ncm

## Celkový moment úchopu DHRC-...-NO

velikost	10	16	20	25	32
celkový moment úchopu při 6 barech, sevření	15,8 Ncm	50,3 Ncm	112 Ncm	239,5 Ncm	539,1 Ncm

## Hodnoty statického zatížení čelistí

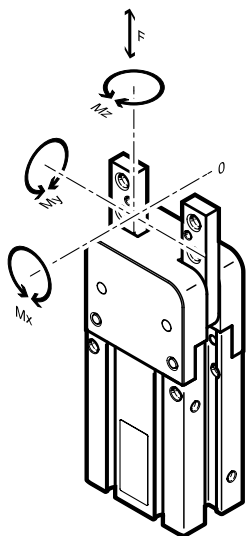

Uvedené přípustné síly a momenty se vztahují na jednu čelist. Zahrnují rameno páky, dodatečnou tíhu výrobku příp. externích palců chapadla a síly vznikající od zrychlení během pohybu. Pro výpočet momentu je nutné vzít v úvahu počátek systému souřadnic (vedení čelistí).

## Hodnoty statického zatížení čelistí

velikost	6	10	16	20	25	32
max. statická síla na čelistech $F_z$	12 N	35 N	60 N	100 N	140 N	210 N
max. statický moment na čelistech $M_x$	0,3 Nm	0,5 Nm	2 Nm	4 Nm	7 Nm	12 Nm
max. statický moment na čelistech $M_y$	0,3 Nm	0,5 Nm	1 Nm	2 Nm	4 Nm	8 Nm
max. statický moment na čelistech $M_z$	0,3 Nm	0,5 Nm	2 Nm	4 Nm	7 Nm	12 Nm

## Technické údaje

### Momenty setrvačnosti

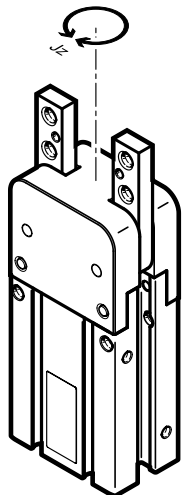

Moment setrvačnosti radiálního chapadla vztažený ke středové ose, bez externích palců, v nezátíženém namontovaném stavu.

Momenty setrvačnosti DHRC-...						
velikost	6	10	16	20	25	32
moment setrvačnosti	0,01 kgcm <sup>2</sup>	0,04 kgcm <sup>2</sup>	0 132 kgcm <sup>2</sup>	0 292 kgcm <sup>2</sup>	1 311 kgcm <sup>2</sup>	3 105 kgcm <sup>2</sup>

Momenty setrvačnosti DHRC-...-NO						
velikost	10	16	20	25	32	
moment setrvačnosti	0 044 kgcm <sup>2</sup>	0 134 kgcm <sup>2</sup>	0 294 kgcm <sup>2</sup>	1 316 kgcm <sup>2</sup>	3 122 kgcm <sup>2</sup>	

## Technické údaje

Síla úchopu  $F_{Gr}$  na čelisti chapadla v závislosti na provozním tlaku a na ramenu páky  $x$ 

Z následujících diagramů lze zjistit síly úchopu v závislosti na provozním tlaku a na ramenu páky.

Moment úchopu v rámci úhlu rozevření není konstantní  
→ strana 15.

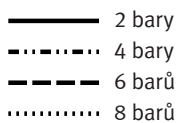
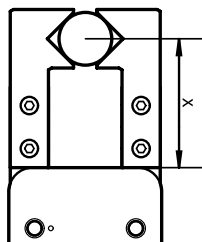

 **Upozornění**  
software pro návrh a výběr  
chapadel  
→ [www.festo.com](http://www.festo.com)

Vnější úchop (sevření)  
dvojčinný pohon

DHRC-6-A

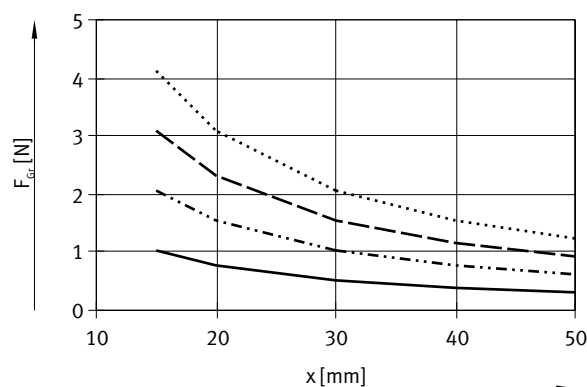

## jednočinný pohon

DHRC-10-A

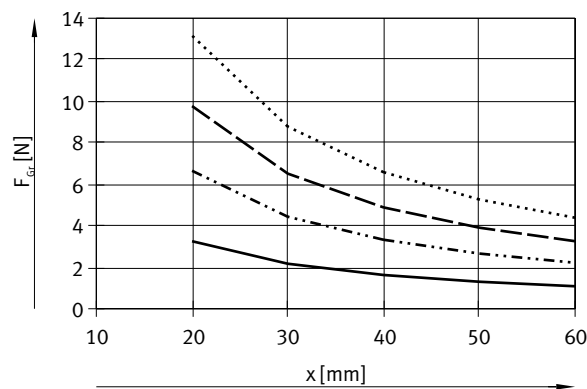

DHRC-10-A-S-NO

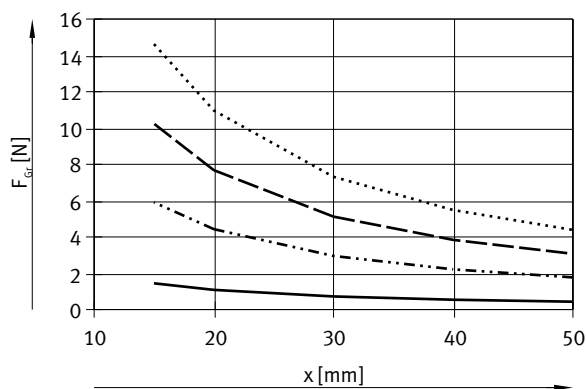

DHRC-16-A

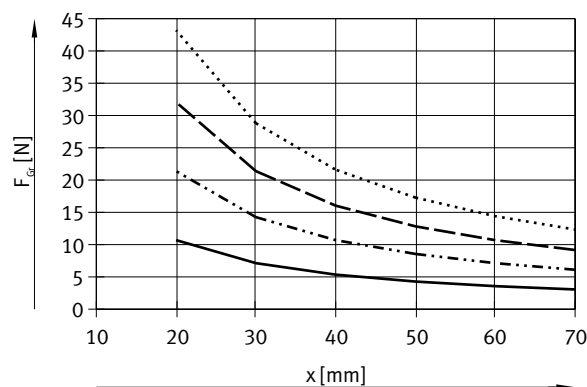

DHRC-16-A-S-NO

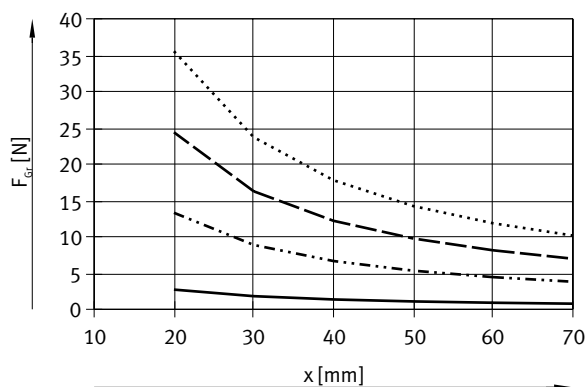

## Technické údaje

### Síla úchopu $F_{Gr}$ na čelisti chapadla v závislosti na provozním tlaku a na ramenu páky $x$

Z následujících diagramů lze zjistit síly úchopu v závislosti na provozním tlaku a na ramenu páky.

Moment úchopu v rámci úhlu rozevření není konstantní

→ strana 15.

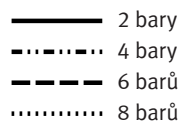
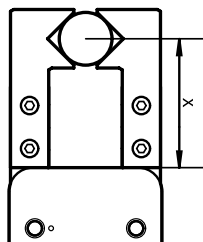

**Upozornění**  
software pro návrh a výběr chapadel  
→ [www.festo.com](http://www.festo.com)

#### Vnější úchop (sevření)

##### dvojčinný pohon

DHRC-20-A

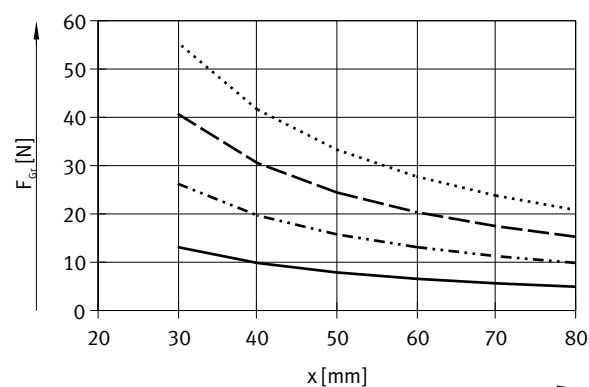

#### jednočinný pohon

DHRC-20-A-S-NO

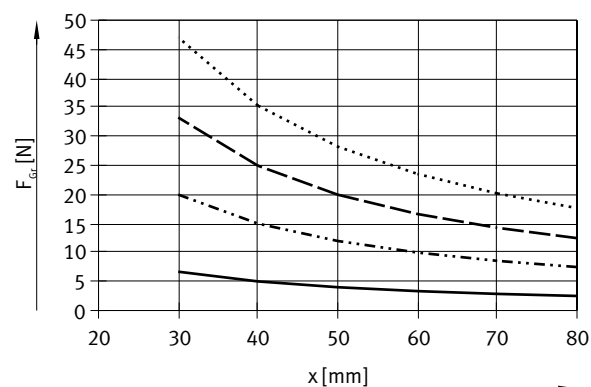

DHRC-25-A

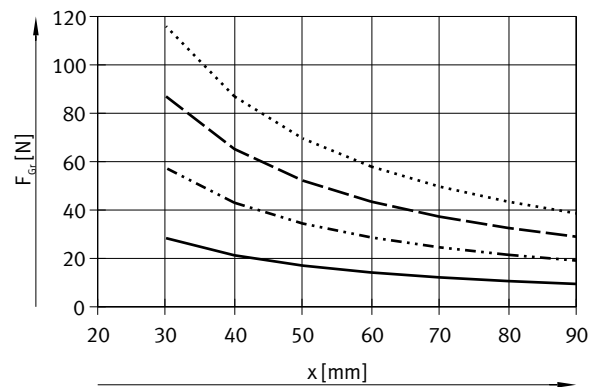

DHRC-25-A-S-NO

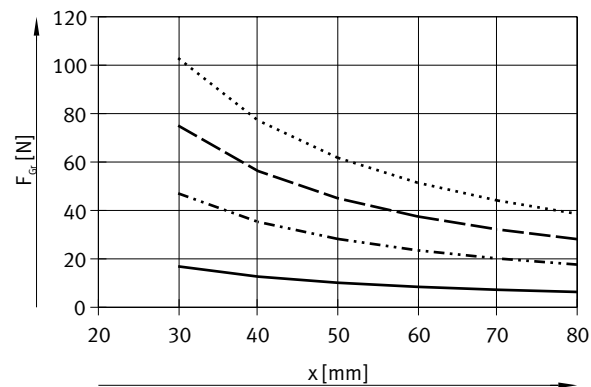

DHRC-32-A

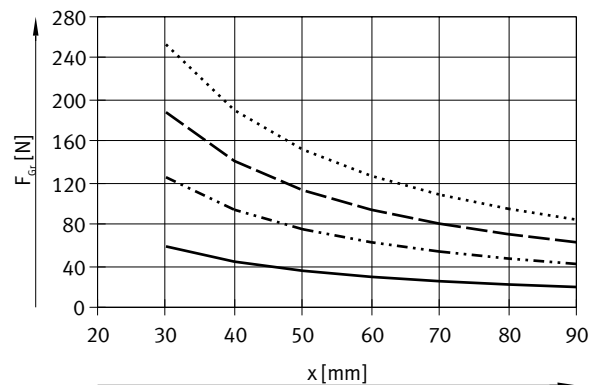

DHRC-32-A-S-NO

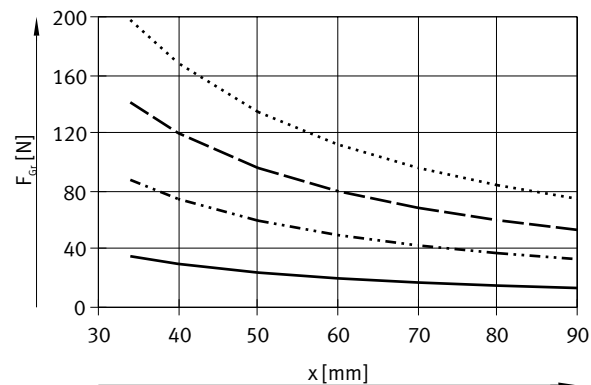



## Technické údaje

Síla úchopu  $F_{Gr}$  na čelist chapadla v závislosti na provozním tlaku a na ramenu páky  $x$ 

Z následujících diagramů lze zjistit síly úchopu v závislosti na provozním tlaku a na ramenu páky.

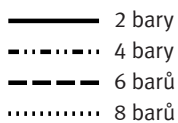
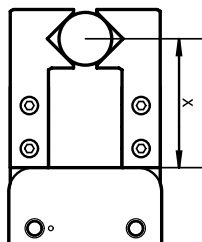
Moment úchopu v rámci úhlu rozevření není konstantní  
→ strana 15.



 **Upozornění**  
software pro návrh a výběr  
chapadel  
→ [www.festo.com](http://www.festo.com)

Vnitřní úchop (rozevření)  
dvojčinný pohon

DHRC-6-A

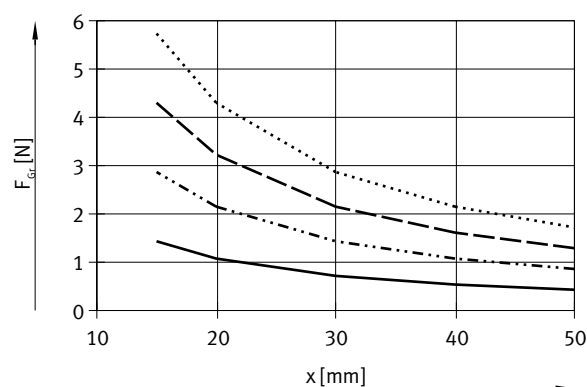

DHRC-10-A

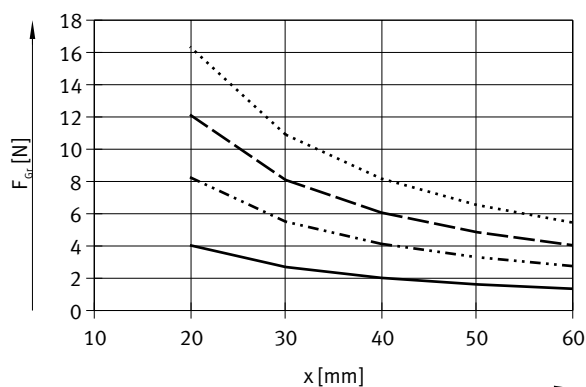

DHRC-16-A

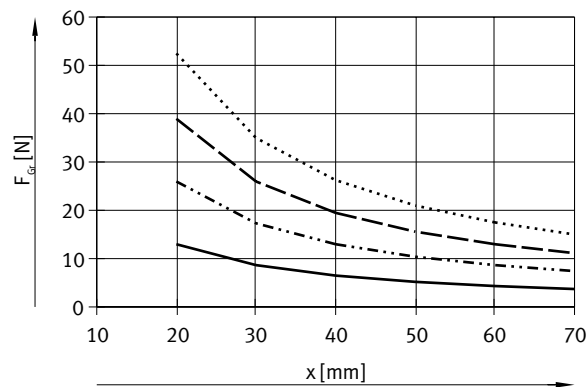

DHRC-20-A

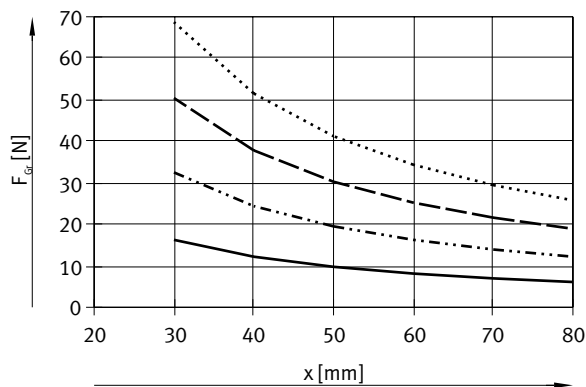

DHRC-25-A

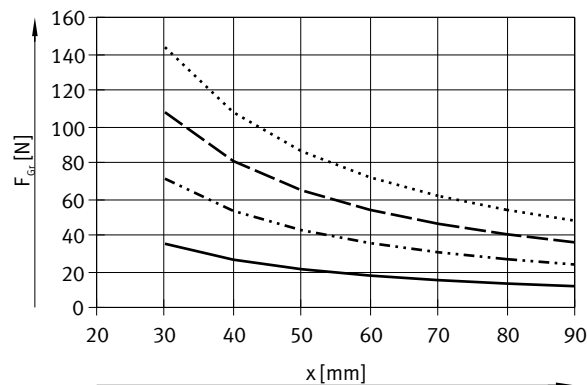

DHRC-32-A

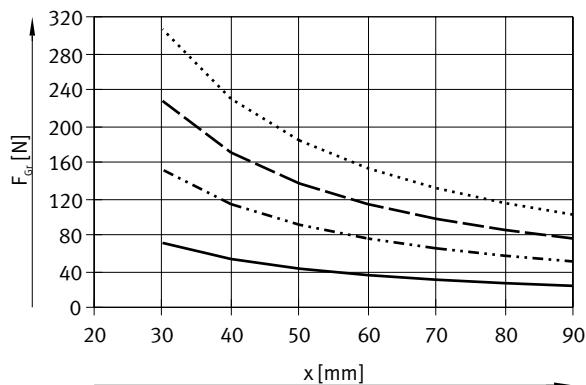

## Technické údaje

### Síla úchopu $F_{GR}$ čelistí při 6 barech v závislosti na ramenu páky $x$ a na vyošení $a$ a $b$

K výpočtu ramena páky  $x$  při excentrickém úchopu použijte následující rovnici:

$$x = \sqrt{a^2 + b^2}$$

Podle vypočtené hodnoty  $x$  můžete z diagramů (→ strana 12/13/14) zjistit sílu úchopu  $F_{GR}$ .

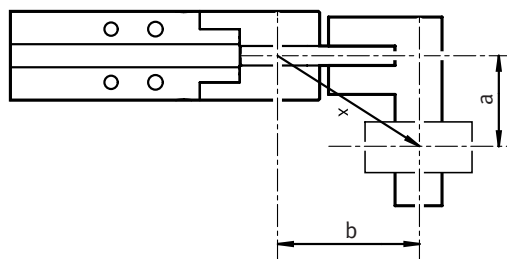

### příklad výpočtu

dané hodnoty:  
vzdálenost  $a = 20$  mm  
vzdálenost  $b = 25$  mm  
zjišťované hodnoty:  
síla úchopu při 6 barech,  
s chapadlem DHRC-16-A,  
použitým jako vnější chapadlo

postup:  
Výpočet ramena páky  $x$   
 $x = \sqrt{20^2 + 25^2}$   
 $x = 32$  mm

Z diagramu  
(→ strana 12) vyplývá síla  
úchopu  $F_{GR} = 20$  N.

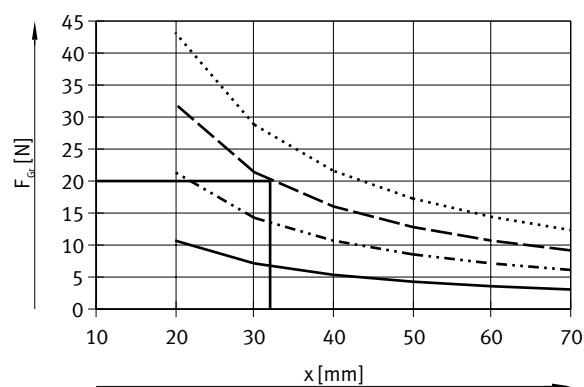

### Průběh momentu $M$ v závislosti na úhlu rozevření $\alpha$

V důsledku principu pohonu čelistí chapadla není moment v rámci úhlu rozevření konstantní. V diagramu můžete vždy zjistit procentuální část momentu, který je k dispozici. Úhel rozevření 0 znamená paralelní polohu čelistí chapadla

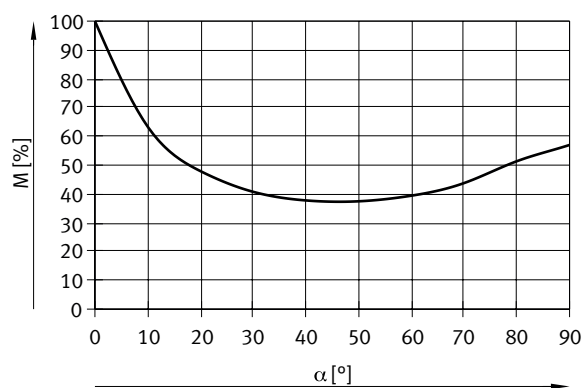

## Technické údaje

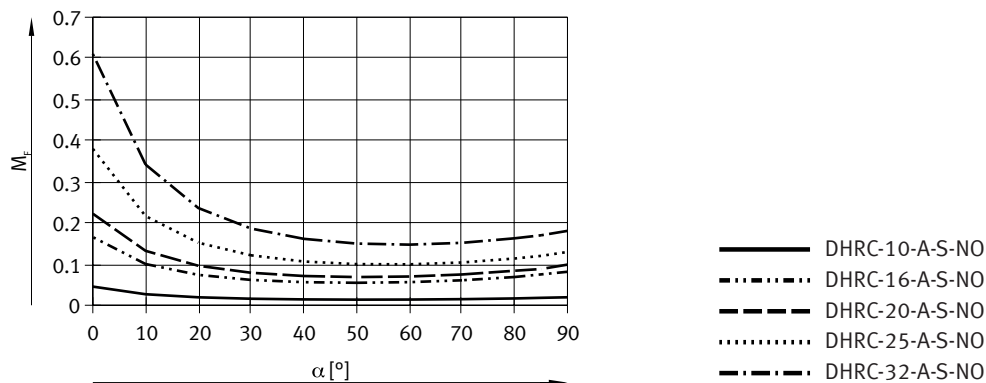
Moment pružiny  $M_F$  v závislosti na úhlu rozevření  $\alpha$ Zjištění skutečných momentů úchopu  $F_{Gr\text{celkem}}$  pro DHRC-...-S-NO v závislosti na způsobu použití

radiální chapadla se zabudovanou pružinou, DHRC-...-S-NO (rozevírací) lze podle potřeby použít následovně:

- jednočinné chapadlo

K výpočtu momentu úchopu  $M_{Gr\text{celkem}}$ , který je k dispozici (na čelist), je nutné kombinovat údaje z diagramů síly úchopu  $F_{Gr}$  (→ strana 12/13/14),

$$M_{Gr} = F_{Gr} \cdot x \cdot M [\%]$$

průběhu momentu  $M$  (→ strana 15)  
a momentu pružiny  $M_F$  (→ strana 16).

$M_{Gr}$  moment úchopu  
 $F_{Gr}$  síla úchopu  
 $x$  rameno páky  
 $M$  průběh momentu



Technické údaje

Rozměry

modely CAD ke stažení → [www.festo.com](http://www.festo.com)

DHRC-6

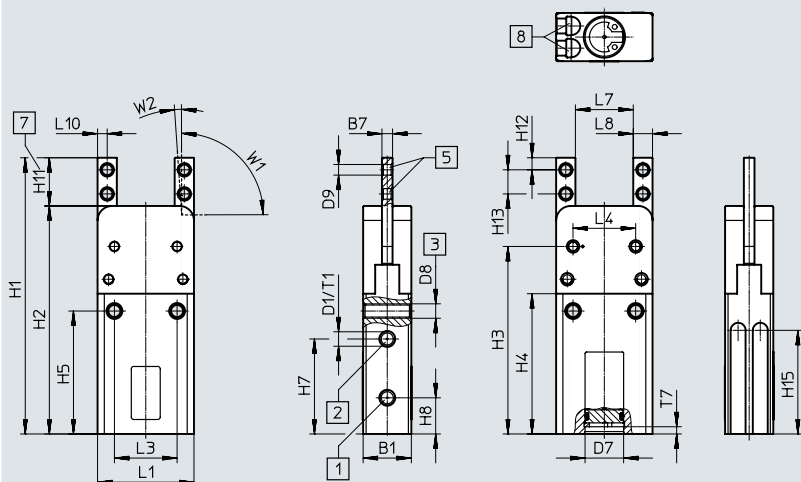

- [1] připojení pneumatiky pro rozevření
- [2] připojení pneumatiky pro sevření
- [3] díra se závitem pro upevnění chapadla
- [5] díra se závitem pro upevnění palců chapadla
- [7] prostor pro upevnění palců chapadla
- [8] kulatá drážka pro čidla

velikost	B1	B7	D1	D7	D8	D9	H1	H2	H3	H4	H5	H7	H8	H11
[mm]	+0,3	-0,01 -0,05		∅ H8										-0,2
DHRC-6-A	10	2,2	M3	8	M3	2,2 <sup>+0,1</sup>	57,3	47,3	38,9	29,1	25,5	19,7	7,5	10

velikost	H12	H13	H15	L1	L3	L4	L7	L8	L10	T1	T7	W1	W2
[mm]	-0,2			+0,3			-0,4	-0,4	+0,025 -0,225			±2°	+3°
DHRC-6-A	2,5	5	21,5	20	13	13	12	4	2	4,5	1,5	90°	2°

## Technické údaje

## Rozměry

DHRC-10 ... 32

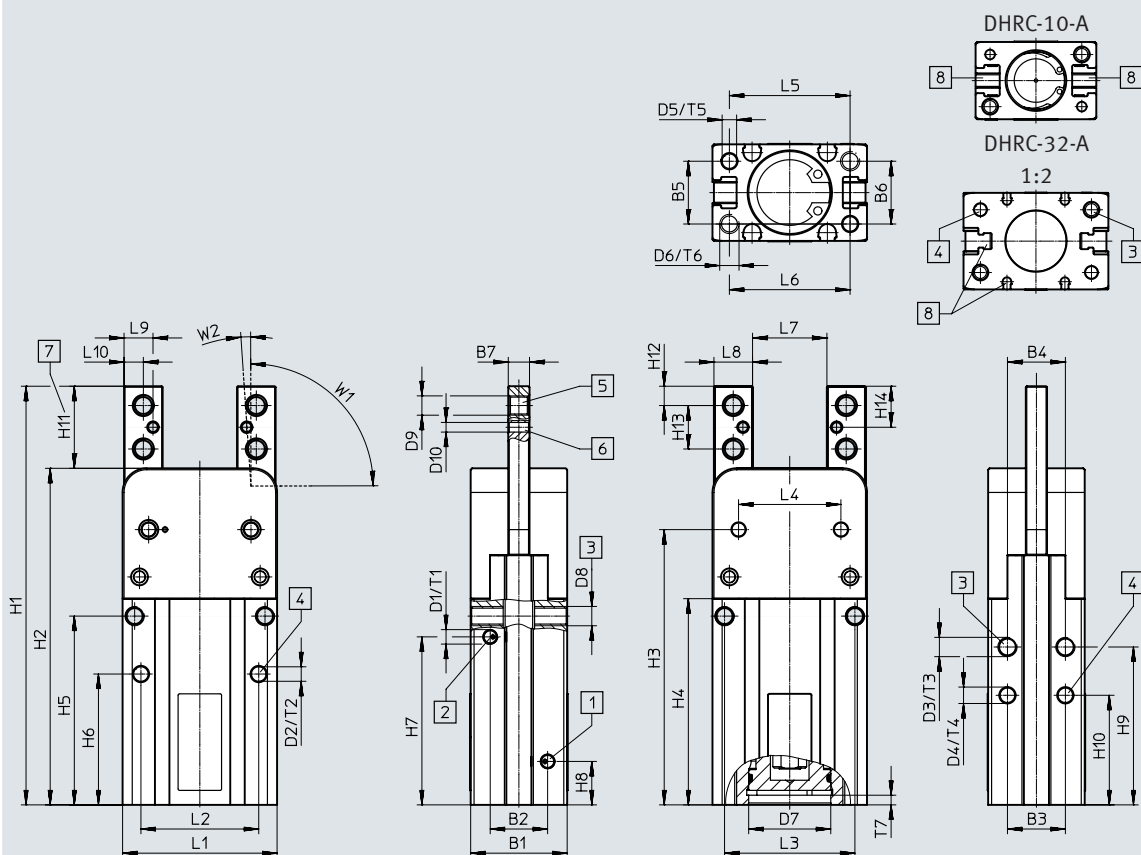
modely CAD ke stažení → [www.festo.com](http://www.festo.com)

- [1] připojení pneumatiky pro rozevření
- [2] připojení pneumatiky pro sevření
- [3] díra se závitem pro upevnění chapadla
- [4] středící díra
- [5] díra se závitem pro upevnění palců chapadla
- [7] prostor pro upevnění palců chapadla
- [8] DHRC-10: drážka T pro čidla  
DHRC-16 ... 32: kulatá drážka a drážka T pro čidla

Technické údaje

velikost [mm]	B1	B2	B3	B4	B5	B6	B7 -0,01 -0,05	D1	D2 ∅ H9	D3	D4 ∅ H9	D5 ∅ H9	D6	D7 ∅ H8	D8	D9	D10 ∅ +0,02
DHRC-10-A	16	10,8	10,8	10,8	10,8	10,8	3	M3	2	M3	2	2	M3	12	M3	3,2 <sup>+0,1</sup>	2
DHRC-10-A-S-NO																	
DHRC-16-A	20	11,9	12	12	13	13	4,4	M3	3	M4	3	3	M4	17	M4	M4	3
DHRC-16-A-S-NO																	
DHRC-20-A	26	15,6	16	14	16,6	17	5,6	M5	4	M5	4	4	M5	21	M5	M5	3
DHRC-20-A-S-NO																	
DHRC-25-A	33	20,4	21	21	20	20	6,6	M5	4	M6	4	4	M6	26	M6	M5	3
DHRC-25-A-S-NO																	
DHRC-32-A	40	24	26	26	26	26	8,6	M5	5	M6	5	5	M6	25	M6	M6	3
DHRC-32-A-S-NO																	

velikost [mm]	H1	H2	H3	H4	H5	H6 +0,1	H7	H8	H9	H10 +0,1	H11 -0,2	H12 -0,2	H13	H14 -0,2	L1 +0,3	L2 ±0,02	L3
DHRC-10-A	69,2	53,6	43,8	-	27,5	17,5	21,5	7	22	14,4	15,6	3,5	8,6	7,8	25	18	18,6
DHRC-10-A-S-NO	75	59,4	49,6		33,3	23,3	27,3		27,8	20,2							
DHRC-16-A	86,7	69,7	57	42,7	39,1	27,1	34,8	9	32,7	22,7	17	4	9	8,5	32	24,4	27
DHRC-16-A-S-NO																	
DHRC-20-A	101,2	82,2	66,9	48,7	44,6	30,6	38,6	10,2	37,6	25,6	19	5	9	9,5	40	28,4	31,6
DHRC-20-A-S-NO																	
DHRC-25-A	122,6	99,6	79,9	58,1	53,4	38,4	46,4	10,5	45,4	33,4	23	5,5	12	11,5	50	37,2	37,4
DHRC-25-A-S-NO																	
DHRC-32-A	141,8	113,8	89,8	61,8	57,3	39,8	49,3	11	48,3	35,3	28	6	16	14	60	46	46
DHRC-32-A-S-NO																	

velikost [mm]	L4	L5 ±0,02	L6	L7 -0,4	L8 -0,4	L9 +0,025 -0,225	L10 -0,2	T1	T2	T3	T4	T5	T6	T7	W1 ±2°	W2 +3°
DHRC-10-A	15,8	19	19	13	6	3	3	4	3	4	3	3	4	1,5	90°	2°
DHRC-10-A-S-NO																
DHRC-16-A	21,2	25	25	15,4	8	6	4	4,5	4	4,5	3	3	6	2	90°	2°
DHRC-16-A-S-NO																
DHRC-20-A	26,8	31	30	22	9	6	4,5	6	4	8	4	4	10	2	90°	2°
DHRC-20-A-S-NO																
DHRC-25-A	33	38	38	29,4	10	5	5	7,5	4	10	4	4	12	2	90°	2°
DHRC-25-A-S-NO																
DHRC-32-A	39,8	46	46	34,4	12	6	6	7,5	5	10	5	5	13	2	90°	2°
DHRC-32-A-S-NO																

## Údaje pro objednávky

Údaje pro objednávky				
velikost	dvojčinný pohon		jednočinný pohon	
[mm]	č. dílu	typ	č. dílu	typ
6	<b>8125285</b>	<b>DHRC-6-A</b>	-	
10	<b>8125472</b>	<b>DHRC-10-A</b>	<b>8133559</b>	<b>DHRC-10-A-S-NO</b>
16	<b>8128723</b>	<b>DHRC-16-A</b>	<b>8128721</b>	<b>DHRC-16-A-S-NO</b>
20	<b>8128697</b>	<b>DHRC-20-A</b>	<b>8128698</b>	<b>DHRC-20-A-S-NO</b>
25	<b>8128142</b>	<b>DHRC-25-A</b>	<b>8133557</b>	<b>DHRC-25-A-S-NO</b>
32	<b>8128107</b>	<b>DHRC-32-A</b>	<b>8133558</b>	<b>DHRC-32-A-S-NO</b>



**Příslušenství**

**Čidla pro velikost 6, 16 ... 32**



Údaje pro objednávky – čidla do kulaté drážky, polovodičová						technické údaje → internet: smt
upevnění	elektrické připojení, směr výstupu	spínací výstup	délka kabelu [m]	č. dílu	typ	
<b>spínací</b>						
	lze shora nasadit do drážky	kabel, 3 vodiče, podélný	PNP	2,5	551373	SMT-10M-PS-24V-E-2,5-L-OE
		konektor M8x1, 3 piny, podélný		0,3	551375	SMT-10M-PS-24V-E-0,3-L-M8D
		kabel, 3 vodiče, příčný	NPN	2,5	551374	SMT-10M-PS-24V-E-2,5-Q-OE
		konektor M8x1, 3 piny, příčný		0,3	551376	SMT-10M-PS-24V-E-0,3-Q-M8D

Údaje pro objednávky – čidla do kulaté drážky, polovodičová						technické údaje → internet: smt
upevnění	elektrické připojení, směr výstupu	spínací výstup	délka kabelu [m]	č. dílu	typ	
<b>spínací</b>						
	nasouvá se podélně do drážky	kabel, 3 vodiče, příčný	PNP	2,5	547862	SMT-10G-PS-24V-E-2,5Q-OE
		konektor M8x1, 3 piny, příčný		0,3	547863	SMT-10G-PS-24V-E-0,3Q-M8D
		kabel, 3 vodiče, příčný	NPN	2,5	8065030	SMT-10G-NS-24V-E-2,5Q-OE
		konektor M8x1, 3 piny, příčný		0,3	8065029	SMT-10G-NS-24V-E-0,3Q-M8D

**čidla pro velikost 10 ... 32**

Údaje pro objednávky – čidla do drážky T, polovodičová						technické údaje → internet: smt
upevnění	elektrické připojení, směr výstupu	spínací výstup	délka kabelu [m]	č. dílu	typ	
<b>spínací</b>						
	lze shora nasadit do drážky, krátký tvar	kabel, 3 vodiče, podélný	PNP	2,5	574335	SMT-8M-A-PS-24V-E-2,5-OE
		konektor M8x1, 3 piny, podélný		0,3	574334	SMT-8M-A-PS-24V-E-0,3-M8D
		konektor M12x1, 3 piny, podélný		0,3	574337	SMT-8M-A-PS-24V-E-0,3-M12
		kabel, 3 vodiče, podélný	NPN	2,5	574338	SMT-8M-A-NS-24V-E-2,5-OE
		konektor M8x1, 3 piny		0,3	574339	SMT-8M-A-NS-24V-E-0,3-M8D
<b>rozpínací</b>						
	lze shora nasadit do drážky, krátký tvar	kabel, 3 vodiče, podélný	PNP	7,5	574340	SMT-8M-A-PO-24V-E-7,5-OE

Údaje pro objednávky – čidla do drážky T, polovodičová						technické údaje → internet: smt
upevnění	elektrické připojení, směr výstupu	spínací výstup	délka kabelu [m]	č. dílu	typ	
<b>spínací</b>						
	nasouvá se podélně do drážky	kabel, 3 vodiče, příčný	PNP	2,5	547859	SMT-8G-PS-24V-E-2,5Q-OE
		konektor M8x1, 3 piny, příčný		0,3	547860	SMT-8G-PS-24V-E-0,3Q-M8D
		kabel, 3 vodiče, příčný	NPN	2,5	8065028	SMT-8G-NS-24V-E-2,5Q-OE
		konektor M8x1, 3 piny, příčný		0,3	8065027	SMT-8G-NS-24V-E-0,3Q-M8D

Údaje pro objednávky – kabely						technické údaje → internet: nebu
	elektrické připojení vlevo	elektrické připojení vpravo	délka kabelu [m]	č. dílu	typ	
	přímá zásuvka, M8x1, 3 piny	kabel, volné konce vodičů, 3 vodiče	2,5	541333	NEBU-M8G3-K-2.5-LE3	
			5	541334	NEBU-M8G3-K-5-LE3	
	přímá zásuvka, M12x1, 5 pinů	kabel, volné konce vodičů, 3 vodiče	2,5	541363	NEBU-M12G5-K-2.5-LE3	
			5	541364	NEBU-M12G5-K-5-LE3	
	úhlová zásuvka, M8x1, 3 piny	kabel, volné konce vodičů, 3 vodiče	2,5	541338	NEBU-M8W3-K-2.5-LE3	
			5	541341	NEBU-M8W3-K-5-LE3	
	úhlová zásuvka, M12x1, 5 pinů	kabel, volné konce vodičů, 3 vodiče	2,5	541367	NEBU-M12W5-K-2.5-LE3	
			5	541370	NEBU-M12W5-K-5-LE3	

## Příslušenství



## Vysílače polohy pro velikost 10 ... 32

Vysílače polohy spojitě snímají polohu pístu.

Mají analogový výstup se signálem proporcionálním k poloze pístu (ev. IO-Link).

Údaje pro objednávky – vysílače polohy do drážky T							technické údaje → internet: vysílač polohy	
	rozsah odměřování	analogový výstup [V]	[mA]	upevnění	elektrické připojení	délka kabelu [m]	č. dílu	typ
	0 ... 40	0 ... 10	–	lze shora nasadit do drážky	konektor M8x1, 4 piny	0,3	<b>553744</b>	<b>SMAT-8M-U-E-0,3-M8D</b>

Údaje pro objednávky – vysílače polohy do drážky T							technické údaje → internet: sdas	
	popis	upevnění	elektrické připojení	délka kabelu [m]	č. dílu	typ		
	lze vybírat ze dvou provozních režimů: • dva nastavitelné spínací výstupy • IO-Link	lze shora nasadit do drážky	konektor M8x1, 4 piny	0,3	<b>8063974</b>	<b>SDAS-MHS-M40-1L-PNLK-PN-E-0.3-M8</b>		
kabel, volné konce vodičů			2,5	<b>8063975</b>	<b>SDAS-MHS-M40-1L-PNLK-PN-E-2.5-LE</b>			

Údaje pro objednávky – kabely						technické údaje → internet: nebu	
	elektrické připojení vlevo	elektrické připojení vpravo	délka kabelu [m]	č. dílu	typ		
	přímá zásuvka, M8x1, 4 piny	kabel, volný konec, 4 vodiče	2,5	<b>541342</b>	<b>NEBU-M8G4-K-2.5-LE4</b>		
			5	<b>541343</b>	<b>NEBU-M8G4-K-5-LE4</b>		
	úhlová zásuvka, M8x1, 4 piny	kabel, volný konec, 4 vodiče	2,5	<b>541344</b>	<b>NEBU-M8W4-K-2.5-LE4</b>		
			5	<b>541345</b>	<b>NEBU-M8W4-K-5-LE4</b>		