

Basınç sensörleri SDE5



- Programlanabilir ve konfigüre edilebilir basınç anahtarı, basit basınç algılama işleri için
- Programlama için teach-in fonksiyonu
- Entegre mikro işlemci
- Her açıdan görülebilen LED ile anahtarlama durumunun gösterilmesi

Ek bilgi → Internet: .../sde5

Ürün gamına genel bakış							
Ölçüm yöntemi	Çalışma gerilimi [V DC]	Basınç ölçüm aralığı [bar]	Anahtarlama çıkışı	Anahtarlama fonksiyonu	Anahtarlama elemanı fonksiyonu	Hortum dış çapı için [mm]	Elektriksel bağlantı
Piezorezistif	15 ... 30	-1 ... 0, 0 ... 2, 0 ... 10	PNP	Eşik değer, aralık karşılaştırıcı	N/A kontak, N/K kontak	4, 6	Soket M8x1, 3-pin, kablo, 3-telli

Tipler

- Sabit histeresizli eşik değeri
- Değişken histeresizli eşik değeri
- Sabit histeresizli aralık karşılaştırıcı
- Bağlantı kablosu
- Kalıcı set edilen teach-in noktaları

Anahtarlama fonksiyonları

Çalışma modu 0

Sabit histeresizli eşik değeri, 1 teach-in basıncı

N/A anahtarlama elemanı (normalde açık)

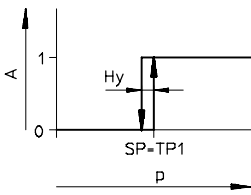

N/K anahtarlama elemanı (normalde kapalı)

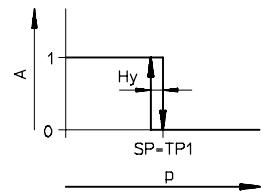

Çalışma modu 2

Sabit histeresizli eşik değeri, 2 teach-in basıncı

N/A anahtarlama elemanı (normalde açık)

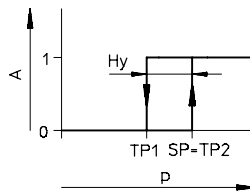

N/K anahtarlama elemanı (normalde kapalı)

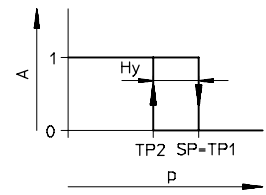

Çalışma modu 1

Sabit histeresizli eşik değeri, 2 teach-in basıncı

N/A anahtarlama elemanı (normalde açık)

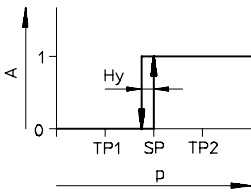

N/K anahtarlama elemanı (normalde kapalı)

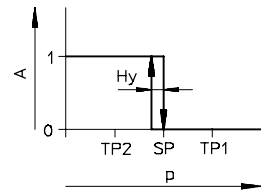

Çalışma modu 3

Sabit histeresizli aralık karşılaştırıcı, 2 teach-in basıncı

N/A anahtarlama elemanı (normalde açık)

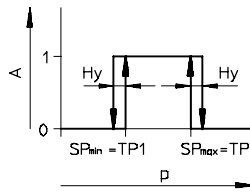

N/K anahtarlama elemanı (normalde kapalı)

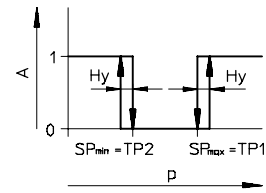

- A Dijital çıkış sinyali
- p basınç
- SP Anahtarlama noktası
- TP Teach-in basıncı
- Hy Histeresiz

Basınç sensörleri SDE5

Teknik özellikler

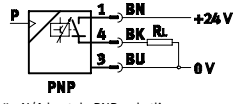

ör: N/A kontak, PNP, soketli

Malzemeler

Gövde: Polyamid, poliasetal



Teknik özellikler		CAD verilerini indirmek için → www.festo.com	
Elektriksel bağlantı		Soket M8x1, 3-pin	Kablo
Pnömatik bağlantı		QS-4	
		QS-6	
Çalışma gerilimi aralığı	[V DC]	15 ... 30	
Maks. çıkış akımı	[mA]	100	
Anahtarlama çıkışı		PNP	
Anahtarlama fonksiyonu		Serbestçe programlanabilir (anahtarlama/teach-in fonksiyonu, N/A ve N/K kontak)	
		Sabit histeresli eşik değeri	
		Değişken histeresli eşik değeri	
		Sabit histeresli aralık karşılaştırıcı	
Anahtarlama elemanı fonksiyonu		N/K kontak	
		N/A kontak	
Uzunluk/genişlik/yükseklik	[mm]	56/16/25	45/16/25

Çalışma şartları			
Tip SDE5		-V1	-D10
Basınç ölçüm aralığı	[bar]	-1 ... 0	0 ... +10
Eşik değeri ayar sahası	[%]	0 ... 100	
Akışkan cinsi		Filtrelenmiş basınçlı hava, yağlanmış veya yağlanmamış, filtreleme derecesi 40 µm	
Ortam sıcaklığı	[°C]	0 ... 50	
Akışkan sıcaklığı	[°C]	0 ... 50	

Basınç sensörleri SDE5

Sipariş kodu

SDE5 - - - - P - - G

Sensör fonksiyonu

SDE5	Basınç sensörü
------	----------------

Basınç ölçüm aralığı

V1	-1 ... 0 bar
D10	0 ... 10 bar

Anahtarlama fonksiyonu

FP	Serbestçe programlanabilir, N/A ve N/K kontak
O	Sabit histeresli eşik değeri, 1 teach-in basıncı, N/K kontak
C	Sabit histeresli eşik değeri, 1 teach-in basıncı, N/K kontak
O1	Sabit histeresli eşik değeri, 2 teach-in basıncı, N/A kontak
O2	Değişken histeresli eşik değeri, 2 teach-in basıncı, N/A kontak
O3	Sabit histeresli aralık karşılaştırıcı, 2 teach-in basıncı, N/A kontak
C3	Sabit histeresli aralık karşılaştırıcı, 2 teach-in basıncı, N/K kontak

Pnömatik bağlantı

İki uçta geçmeli bağlantı	
Q4	4 mm hortum dış çapı için
Q6	6 mm hortum dış çapı için
Bir uçta geçmeli bağlantı	
Q4E	4 mm hortum dış çapı için
Q6E	6 mm hortum dış çapı için

Elektriksel çıkış

P	1 anahtarlama çıkışı PNP (pozitif anahtarlama)
---	--

Elektriksel bağlantı

K	Kablo, 2,5 m uzunluk
M8	M8 soket, 3-pin

Bağlantı kablosu

Düz soketli bağlantı kablosu NEBU-M8G3	
G	2,5 m uzunluk ¹

¹ Yalnız M8 ile kombine olarak.

Sipariş örneği:



SDE5-D10-O1-Q6E-P-M8-G

Basınç sensörü SDE5 - basınç ölçüm aralığı 0 ... 10 bar - sabit histeresli eşik değeri, 2 teach-in basıncı, N/A kontak - 6 mm hortum dış çapı için bir uçta geçmeli bağlantı- 1 anahtarlama çıkışı PNP (pozitif anahtarlama) - M8 soket, 3-pin - düz soketli bağlantı kablosu NEBU-M8G3, 2,5 m uzunluk

Basınç sensörleri SDE5

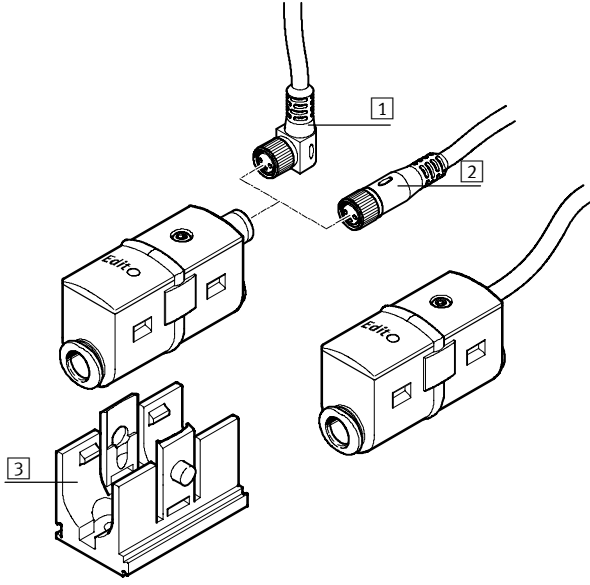
Ekipmanlara genel bakış



Sipariş bilgileri		Sipariş kodu
1/2 Bağlantı kabloları M8x1, açılı soket		Teknik özellikler → E-857
	2,5 m	NEBU-M8W3-K-2.5-LE3
	5 m	NEBU-M8W3-K-5-LE3
	10 m	NEBU-M8W3-K-10-LE3
Düz soket		Teknik özellikler → E-857
	2,5 m	NEBU-M8G3-K-2.5-LE3
	5 m	NEBU-M8G3-K-5-LE3
	10 m	NEBU-M8G3-K-10-LE3

Aksesuarlar	→ Sayfa/İnternet
1 Açılı soketli bağlantı kablosu NEBU-M8W3	E-682
2 Düz soketli bağlantı kablosu NEBU-M8G3	E-682
3 Duvar aparatı (teslimat kapsamına dahildir)	-