

## Седельный клапан с наклонным пневмоприводом VZXF

**FESTO**



# Седельный клапан с наклонным пневмоприводом VZXF

FESTO



Основные особенности

## Функция

Седельные клапаны с наклонным пневмоприводом имеют внешнее пневматическое управление. Запорный элемент клапана непосредственно перемещается пневматическим цилиндром. Нормально закрытый клапан - закрыт под действием пружины. При подаче давления в цилиндр он поднимает запорный диск над седлом и, тем самым, открывает клапан.

Седло клапана расположено примерно под углом 50° к направлению потока рабочей среды. Направление потока (справа налево или наоборот) зависит от исполнения клапана. Угловые седельные клапаны часто применяются в случаях вязкой среды, пара или когда чистота рабочей среды не гарантирована.

## Конструкция

-  - Присоединительная резьба G1/2 ... G2
-  - Расход Kv 2.8 ... 47.5 м<sup>3</sup>/ч
- Исполнение из латуни с низким содержанием цинка
- Исполнение из нержавеющей стали
- Исполнение из нержавеющей стали с никелированным корпусом привода

## Общая информация

- Седельные клапаны с наклонным пневмоприводом имеют простую и надежную конструкцию, что позволяет им работать с любыми средами с вязкостью до 600 мм<sup>2</sup>/с
- Седельный клапанам с наклонным пневмоприводом для работы не требуется перепад между входным и выходным давлением, и они идеально подходят для управления потоками жидкости и газа в жестких трубопроводных системах.
- Низкое сопротивление потоку
- Возможно использование со слабозагрязненной средой или паром
- Большой срок службы
- Минимум обслуживания
- Благодаря своей конструкции клапаны имеют высокую химическую и температурную стойкость
- Нормально закрытое исполнение гарантирует перекрытие потока при пропадании сигнала управления
- Широкий спектр моделей для различных диапазонов давления рабочей среды
- Наличие двух исполнений: “направление закрытия совпадает с направлением потока” - используется для газообразных сред; “направление закрытия противоположно направлению потока” - используется для жидких сред

## Взрывозащита

- Сертифицированное ATEX исполнение для применения в потенциально взрывоопасной среде. Седельный клапан с наклонным пневмоприводом VZXF разрешен к применению в зоне II, категория 2

## Без веществ, ухудшающих процесс окраски

- Данное исполнение используется в зонах, где недопустимо наличие веществ, ухудшающих процесс окраски

## Исполнение для работы с вакуумом

- Данное исполнение позволяет управлять подачей вакуума, например, в упаковочном оборудовании

# Седельный клапан с наклонным пневмоприводом VZXF

FESTO

Основные особенности

## Исполнения

VZXF-L-...-M-A-G112-350-H3B1-50-8

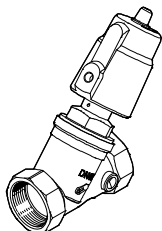

VZXF-L-...-M-A-G112-350-M1-V4V4T-50-7

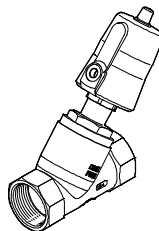

VZXF-L-...-M-A-G12-120-M1-H3B1-50-16

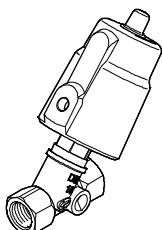

VZXF-L-...-M-B-G12-130-M1-V4V4T-50-40

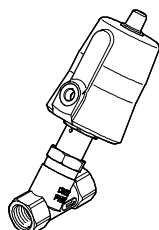

VZXF-F-L-...-M-B-G2-430-H3B1-50-3

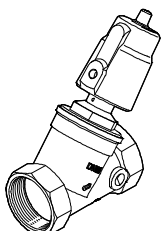



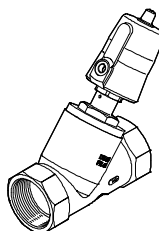

VZXF-F-L-...-M-B-G2-450-M1-V4V4T-50-3



# Седельный клапан с наклонным пневмоприводом VZXF

FESTO

Обзор продукции

Исполнение	Тип	Присоединение клапана	Номинальный диаметр DN	Температура рабочей среды [°C]	Расход Kv [м³/ч]	Номинальное давление PN	→ Стр./Интернет
<b>Исполнение из латуни с низким содержанием цинка</b>							
	VZXF-L-...-H3B1-...	G½	15	-10 ... +80	2.8 ... 33.8	16	8
		G¾	20				
		G1	25				
		G1¼	32				
		G1½	40				
		G2	50				
	VZXF-L-...-H3B1T-..., VZXF-L-...-H3ALT-...	G½	15	-40 ... +200	3.5 ... 40	16	11
		G¾	20				
		G1	25				
		G1¼	32				
		G1½	40				
		G2	50				
<b>Исполнение из латуни с низким содержанием цинка, подходит для работы с вакуумом</b>							
	VZXF-L-...-H3B1V-..., VZXF-L-...-H3ALV-...	G½	15	-10 ... +80	3.5 ... 40	16	15
		G¾	20				
		G1	25				
		G1¼	32				
		G1½	40				
		G2	50				
<b>Исполнение из латуни с низким содержанием цинка, без веществ, ухудшающих процесс окраски</b>							
	VZXF-L-...-H3B1V-...	G½	15	-10 ... +80	3.7 ... 16.5	16	18
		G¾	20				
		G1	25				
		G1½	40				
<b>Исполнение из латуни с низким содержанием цинка, взрывозащищенное исполнение</b>							
	VZXF-L-...-H3B1V-...-EX4	G½	15	-10 ... +80	3.5 ... 28	16	20
		G¾	20				
		G1	25				
		G1¼	32				
		G1½	40				
		G2	50				

# Седельный клапан с наклонным пневмоприводом VZXF

FESTO

Обзор продукции

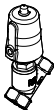
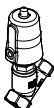
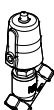
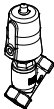
Исполнение	Тип	Присоединение клапана	Номинальный диаметр DN	Температура рабочей среды [°C]	Расход Kv [м³/ч]	Номинальное давление PN	→ Стр./Интернет
<b>Исполнение из нержавеющей стали</b>							
	VZXF-L-...-V4V4T-...	G1/2	15	-40 ... +200	2.8 ... 47.5	40	24
		G3/4	20				
		G1	25				
		G1¼	32				
		G1½	40				
		G2	50				
<b>Исполнение из нержавеющей стали с никелированным корпусом привода</b>							
	VZXF-L-...-V4B2T-..., VZXF-L-...-V4ANT-...	G1/2	15	-40 ... +200	3.5 ... 40	40	28
		G3/4	20				
		G1	25				
		G1¼	32				
		G1½	40				
		G2	50				
<b>Исполнение из нержавеющей стали, подходит для работы с вакуумом</b>							
	VZXF-L-...-V4B2V-..., VZXF-L-...-V4ANV-...	G1/2	15	-10 ... +80	3.8 ... 43	40	32
		G3/4	20				
		G1	25				
		G1¼	32				
		G1½	40				
		G2	50				
<b>Исполнение из нержавеющей стали, взрывозащищенное исполнение</b>							
	VZXF-L-...-V4V4T-...-EX4	G1/2	15	-40 ... +200	3.3 ... 34.5	40	36
		G3/4	20				
		G1	25				
		G1¼	32				
		G1½	40				
		G2	50				

# Седельный клапан с наклонным пневмоприводом VZXF

FESTO

Система обозначений

VZXF - L - M22C - M - A - G12 - 120 -

## Тип

VZXF	Седельный клапан с наклонным пневмоприводом, внешнее управление
------	---

## Тип монтажа

L	Монтаж на трубопроводе
---	------------------------

## Функция клапана

M22C	2/2-клапан, нормально закрытый
------	--------------------------------

## Тип возврата клапана

M	Механическая пружина
---	----------------------

## Рабочая среда

A	Вход над диском для газообразных сред
B	Вход под диском для газообразных и жидких сред

## Присоединение клапана

G12	Резьба G1/2
G34	Резьба G3/4
G1	Резьба G1
G114	Резьба G1 1/4
G112	Резьба G1 1/2
G2	Резьба G2

## Условный проход

120	12 мм
130	13 мм
160	16 мм
180	18 мм
230	23 мм
240	24 мм
290	29 мм
310	31 мм
350	35 мм
430	43 мм
450	45 мм

## Температура среды

	Стандарт, -10 ... +80 °C
M1	-40 ... +200 °C

# Седельный клапан с наклонным пневмоприводом VZXF

FESTO

Система обозначений

			H3	B1		-	50	-	16	-		-	EX4
<b>Материал корпуса клапана</b>													
H3	Латунь с низким содержанием цинка												
V4	Нержавеющая сталь												
<b>Материал корпуса привода</b>													
AL	Алюминий												
AN	Никелированный алюминий												
B1	Латунь												
B2	Никелированная латунь												
V4	Нержавеющая сталь												
<b>Уплотнения</b>													
	Стандарт, нитриловая резина (NBR)												
T	PTFE												
V	FPM												
<b>Диаметр пневматического привода клапана</b>													
50	50 мм												
80	80 мм												
<b>Давление среды</b>													
V	-0.9 ... 0 бар												
3	Макс. 3 бар												
4	Макс. 4 бар												
5	Макс. 5 бар												
6	Макс. 6 бар												
7	Макс. 7 бар												
8	Макс. 8 бар												
9	Макс. 9 бар												
10	Макс. 10 бар												
12	Макс. 12 бар												
16	Макс. 16 бар												
20	Макс. 20 бар												
22	Макс. 22 бар												
25	Макс. 25 бар												
40	Макс. 40 бар												
<b>Наличие веществ, ухудшающих процесс окраски</b>													
	Стандарт												
C	Без веществ, ухудшающих процесс окраски												
<b>Сертификация ЕС</b>													
	Нет												
EX4	II 2GD												

# Седельный клапан с наклонным пневмоприводом VZXF

FESTO

Технические характеристики – Исполнение из латуни с низким содержанием цинка, температура среды –10 ... +80 °С

Функция

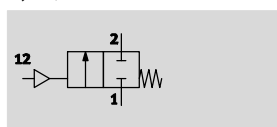

-  - Расход Kv  
3.5 ... 28 м<sup>3</sup>/ч

-  - Присоединительная резьба  
G<sup>1</sup>/<sub>2</sub> ... G2



Основные характеристики			
Присоединение клапана	G <sup>1</sup> / <sub>2</sub>	G <sup>3</sup> / <sub>4</sub>	G1
Присоединение канала управления	G <sup>1</sup> / <sub>8</sub>		
Номинальный диаметр DN	15	20	25
Условный проход [мм]	12	16	23
Функция клапана	2/2-клапан, НЗ, моностабильный		
Конструкция	Седельный клапан с пружинным возвратом		
Тип монтажа	Монтаж на трубопроводе		
Положение монтажа	Любое		
Направление потока	Однонаправленное		
Выхлоп	Без регулирования расхода		
Тип уплотнения	Мягкое		
Тип возврата	Механическая пружина		
Тип управляющего привода	Пневматический		
Тип управления	Внешнее управление		

Присоединение клапана	G <sup>1</sup> / <sub>4</sub>	G <sup>1</sup> / <sub>2</sub>	G2
Присоединение канала управления	G <sup>1</sup> / <sub>8</sub>		
Номинальный диаметр DN	32	40	50
Условный проход [мм]	29	35	43
Функция клапана	2/2-клапан, НЗ, моностабильный		
Конструкция	Седельный клапан с пружинным возвратом		
Тип монтажа	Монтаж на трубопроводе		
Положение монтажа	Любое		
Направление потока	Однонаправленное		
Выхлоп	Без регулирования расхода		
Тип уплотнения	Мягкое		
Тип возврата	Механическая пружина		
Тип управляющего привода	Пневматический		
Тип управления	Внешнее управление		



## Седельный клапан с наклонным пневмоприводом VZXF

FESTO

Технические характеристики – Исполнение из латуни с низким содержанием цинка, температура среды –10 ... +80 °C

Условия работы			
Присоединение клапана	G1/2	G3/4	G1
Номинальное давление (PN)	16		
Рабочая среда	Сжатый воздух по ISO 8573-1:2010 [7:4:4]		
Среда	Фильтрованный сжатый воздух, степень фильтрации 200 µm		
	Смазки на минеральной основе		
	Инертные газы		
	Минеральные масла		
	Нейтральные жидкости		
	Вода		
Макс. вязкость	[мм <sup>2</sup> /с]	600	
Окружающая температура	[°C]	–10 ... +60	
Температура среды	[°C]	–10 ... +80	
Маркировка CE (см. декларацию соответствия)	–		

Присоединение клапана	G1¼	G1½	G2
Номинальное давление (PN)	16		
Рабочая среда	Сжатый воздух по ISO 8573-1:2010 [7:4:4]		
Среда	Фильтрованный сжатый воздух, степень фильтрации 200 µm		
	Смазки на минеральной основе		
	Инертные газы		
	Минеральные масла		
	Нейтральные жидкости		
	Вода		
Макс. вязкость	[мм <sup>2</sup> /с]	600	
Окружающая температура	[°C]	–10 ... +60	
Температура среды	[°C]	–10 ... +80	
Маркировка CE (см. декларацию соответствия)	По директиве ЕС по оборудованию под давлением		

Материалы		
Седельные клапаны с наклонным пневмоприводом		Номер материала
1 Корпус	Латунь с низким содержанием цинка	CC499K
2 Корпус привода	Латунь	–
3 Уплотнение штока	Нитриловая резина	–
Уплотнение седельного клапана	PTFE	–
– Примечания по материалам	Содержат вещества, ухудшающие процесс окраски. Соответствуют требованиям Директивы об ограничении использования опасных веществ (RoHS)	–

# Седельный клапан с наклонным пневмоприводом VZXF

FESTO

Технические характеристики – Исполнение из латуни с низким содержанием цинка, температура среды –10 ... +80 °C

## Размеры

Скачать CAD-данные → [www.festo.com](http://www.festo.com)

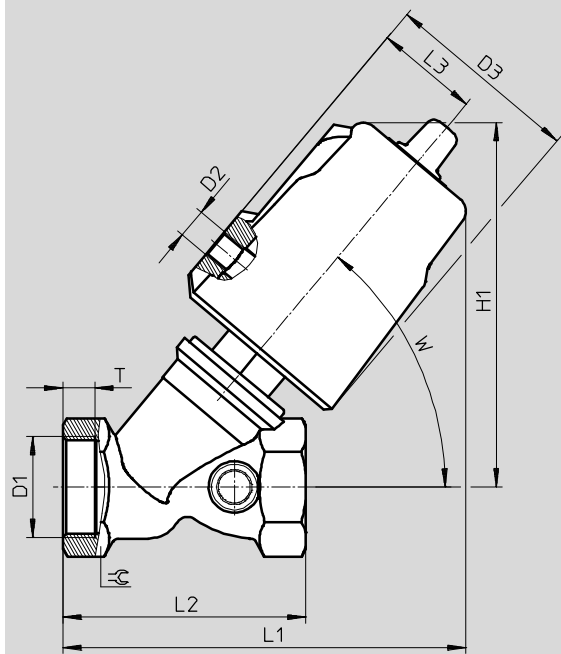

	D1	D2	D3 Ø	H1	L1	L2	L3	T	W	⌀
VZXF-L-...-G12-...-H3B1-50-...	G½	G⅜	62	112	123	66	34	8	50°	27
VZXF-L-...-G34-...-H3B1-50-...	G¾			117	130	75		9		33
VZXF-L-...-G1-...-H3B1-50-...	G1			121	133	80		10.5		41
VZXF-L-...-G114-...-H3B1-50-...	G1¼			139	154	97		12.5		50
VZXF-L-...-G112-...-H3B1-50-...	G1½			145	161	107		14.5		56
VZXF-L-...-G2-...-H3B1-50-...	G2			154	171	124		16.5		68

## Данные для заказа – Седельный клапан с наклонным пневмоприводом VZXF

	Присоединение клапана	Расход Kv [м³/ч]	Давление среды [бар]	Коррозионная стойкость CRC <sup>1)</sup>	Вес продукта [г]	№ для заказа	Тип
	G½	3.5	0 ... 16	1	1200	1002500	VZXF-L-M22C-M-A-G12-120-H3B1-50-16
		3.7				1002501	VZXF-L-M22C-M-B-G12-120-H3B1-50-16
	G¾	5.2	0 ... 16		1300	1002503	VZXF-L-M22C-M-B-G34-160-H3B1-50-16
		6.7				1002502	VZXF-L-M22C-M-A-G34-160-H3B1-50-16
	G1	9.6	0 ... 10		1500	1002505	VZXF-L-M22C-M-B-G1-230-H3B1-50-10
		10.8				1002504	VZXF-L-M22C-M-A-G1-230-H3B1-50-16
	G1¼	6	0 ... 7		1900	1002507	VZXF-L-M22C-M-B-G114-290-H3B1-50-7
		19	0 ... 10			1002506	VZXF-L-M22C-M-A-G114-290-H3B1-50-10
	G1½	16.5	0 ... 6		2300	1002509	VZXF-L-M22C-M-B-G112-350-H3B1-50-6
		23				1002508	VZXF-L-M22C-M-A-G112-350-H3B1-50-8
	G2	23	0 ... 3		2800	1002511	VZXF-L-M22C-M-B-G2-430-H3B1-50-3
		28	0 ... 4			1002510	VZXF-L-M22C-M-A-G2-430-H3B1-50-4

1) Устойчивость к коррозии: класс 1 по стандарту Festo 940070

Низкое коррозионное воздействие. Применение внутри помещения при отсутствии влаги или в случае использования защиты при транспортировке и хранении. Также относится деталям, которые закрыты крышками, находящимся в невидимой внутренней зоне или закрыты во время работы (например, цапфы привода).

# Седельный клапан с наклонным пневмоприводом VZXF

FESTO

Технические характеристики – Исполнение из латуни с низким содержанием цинка, температура среды -40 ... +200 °C

Функция

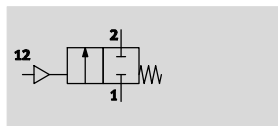

-  - Расход Kv  
3.5 ... 40 м³/ч

-  - G $\frac{1}{2}$  ... G2



Основные характеристики			
Присоединение клапана	G $\frac{1}{2}$	G $\frac{3}{4}$	G1
Присоединение канала управления	G $\frac{1}{8}$		
Номинальный диаметр DN	15	20	25
Условный проход [мм]	12	16	23
Функция клапана	2/2-клапан, НЗ, моностабильный		
Конструкция	Седельный клапан с пружинным возвратом		
Тип монтажа	Монтаж на трубопроводе		
Положение монтажа	Любое		
Направление потока	Однонаправленное		
Выхлоп	Без регулирования расхода		
Тип уплотнения	Мягкое		
Тип возврата	Механическая пружина		
Тип управляющего привода	Пневматический		
Тип управления	Внешнее управление		

Присоединение клапана	G1 $\frac{1}{4}$	G1 $\frac{1}{2}$	G2
Присоединение канала управления	G $\frac{1}{8}$		
Номинальный диаметр DN	32	40	50
Условный проход [мм]	29	35	43
Функция клапана	2/2-клапан, НЗ, моностабильный		
Конструкция	Седельный клапан с пружинным возвратом		
Тип монтажа	Монтаж на трубопроводе		
Положение монтажа	Любое		
Направление потока	Однонаправленное		
Выхлоп	Без регулирования расхода		
Тип уплотнения	Мягкое		
Тип возврата	Механическая пружина		
Тип управляющего привода	Пневматический		
Тип управления	Внешнее управление		

# Седельный клапан с наклонным пневмоприводом VZXF

FESTO

Технические характеристики – Исполнение из латуни с низким содержанием цинка, температура среды -40 ... +200 °C

Условия работы						
Присоединение клапана	G1/2		G3/4		G1	
Исполнение	...-M-A-...	...-M-B-...	...-M-A-...	...-M-B-...	...-M-A-...	...-M-B-...
Номинальное давление (PN)	16					
Рабочее давление [бар]	6 ... 10					
Среда управления	Сжатый воздух по ISO 8573-1:2010 [7:4:4]					
Рабочая среда	Пар					
	Инертные газы					
	Фильтрованный сжатый воздух, степень фильтрации 200 µm					
	–	Смазки на минеральной основе	–	Смазки на минеральной основе	–	Смазки на минеральной основе
	–	Минеральные масла	–	Минеральные масла	–	Минеральные масла
	–	Нейтральные жидкости	–	Нейтральные жидкости	–	Нейтральные жидкости
–	Вода	–	Вода	–	Вода	
Макс. вязкость [мм <sup>2</sup> /с]	600					
Окружающая температура [°C]	-10 ... +60					
Температура рабочей среды [°C]	-40 ... +200					
Маркировка CE (см. декларацию соответствия)	–					

Присоединение клапана	G1¼		G1½		G2	
Исполнение	...-M-A-...	...-M-B-...	...-M-A-...	...-M-B-...	...-M-A-...	...-M-B-...
Номинальное давление (PN)	16					
Рабочее давление [бар]	6 ... 10					
Среда управления	Сжатый воздух по ISO 8573-1:2010 [7:4:4]					
Рабочая среда	Пар					
	Инертные газы					
	Фильтрованный сжатый воздух, степень фильтрации 200 µm					
	–	Смазки на минеральной основе	–	Смазки на минеральной основе	–	Смазки на минеральной основе
	–	Минеральные масла	–	Минеральные масла	–	Минеральные масла
	–	Нейтральные жидкости	–	Нейтральные жидкости	–	Нейтральные жидкости
–	Вода	–	Вода	–	Вода	
Макс. вязкость [мм <sup>2</sup> /с]	600					
Окружающая температура [°C]	-10 ... +60					
Температура рабочей среды [°C]	-40 ... +200					
Маркировка CE (см. декларацию соответствия)	По директиве ЕС по оборудованию под давлением					

Материалы			
Седельные клапаны с наклонным пневмоприводом	...-H3ALT-...	...-H3B1T-...	Номер материала
1 Корпус	Латунь с низким содержанием цинка		CC499K
2 Корпус привода	Алюминий	Латунь	–
3 Уплотнение штока	PTFE		–
Уплотнение седельного клапана	PTFE		–
– Примечания по материалам	Содержат вещества, ухудшающие процесс покраски, соответствуют RoHS		

# Седельный клапан с наклонным пневмоприводом VZXF

Технические характеристики – Исполнение из латуни с низким содержанием цинка, температура среды -40 ... +200 °C

Размеры

Скачать CAD-данные → [www.festo.com](http://www.festo.com)

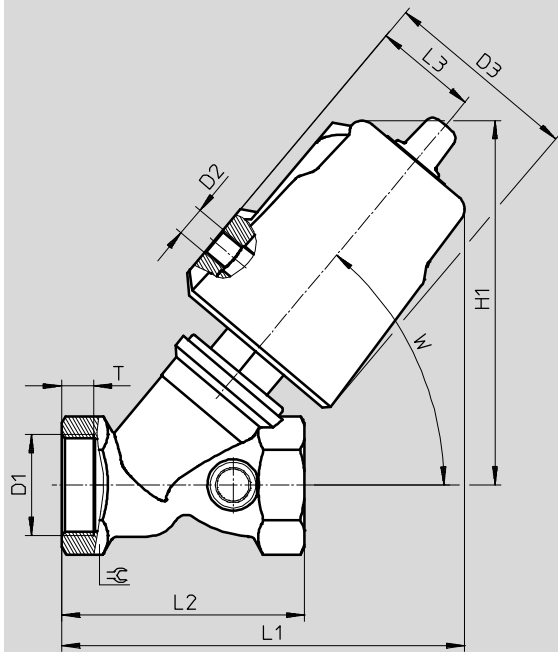

	D1	D2	D3 Ø	H1	L1	L2	L3	T	W	≅
VZXF-L-...-G12-...-H3B1T-50-...	G1/2	G1/8	62	130	135.5	66	34	13	50°	27
VZXF-L-...-G34-...-H3B1T-50-...	G3/4			130	140	75		14.5		32
VZXF-L-...-G1-...-H3B1T-50-...	G1			133	143	80		10.5		41
VZXF-L-...-G114-...-H3B1T-50-...	G1 1/4			148	160	97		12.5		50
VZXF-L-...-G114-...-H3ALT-80-...	G1 1/4		94	180	190	97	49	12.5		50
VZXF-L-...-G112-...-H3B1T-50-...	G1 1/2		62	152.5	167	107	34	14.5		55
VZXF-L-...-G112-...-H3ALT-80-...	G1 1/2		94	186	197	107	49	14.5		55
VZXF-L-...-G2-...-H3B1T-50-...	G2		62	162	178	124	34	16.5		67
VZXF-L-...-G2-...-H3ALT-80-...	G2		94	196	207.5	124	49	16.5		67

# Седельный клапан с наклонным пневмоприводом VZXF

FESTO

Технические характеристики – Исполнение из латуни с низким содержанием цинка, температура среды -40 ... +200 °C

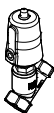
Данные для заказа – Седельный клапан с наклонным пневмоприводом VZXF							
	Присоединение клапана	Расход Kv [м³/ч]	Давление среды [бар]	Коррозионная стойкость CRC <sup>1)</sup>	Вес продукта [г]	№ для заказа	Тип
	G1/2	3.5	0 ... 16	1	1200	3535619	VZXF-L-M22C-M-A-G12-120-M1-H3B1T-50-16
		3.7				3535620	VZXF-L-M22C-M-B-G12-120-M1-H3B1T-50-16
	G3/4	5.2	0 ... 16	1	1300	3535644	VZXF-L-M22C-M-B-G34-160-M1-H3B1T-50-16
		6.7				3535643	VZXF-L-M22C-M-A-G34-160-M1-H3B1T-50-16
	G1	9.6	0 ... 10	1	1500	3535665	VZXF-L-M22C-M-B-G1-230-M1-H3B1T-50-10
		10.8	0 ... 16			3535664	VZXF-L-M22C-M-A-G1-230-M1-H3B1T-50-16
		14.5	0 ... 16	–	2000	3540768	VZXF-L-M22C-M-B-G1-230-M1-H3ALT-80-16
	G1 1/4	6	0 ... 7	1	1900	3535689	VZXF-L-M22C-M-B-G114-290-M1-H3B1T-50-7
		19	0 ... 10			3535684	VZXF-L-M22C-M-A-G114-290-M1-H3B1T-50-10
		19	0 ... 12	–	2300	3535712	VZXF-L-M22C-M-B-G114-290-M1-H3ALT-80-12
		21.5	0 ... 16	3535711		VZXF-L-M22C-M-A-G114-290-M1-H3ALT-80-16	
	G1 1/2	16.5	0 ... 6	1	2300	3535721	VZXF-L-M22C-M-B-G112-350-M1-H3B1T-50-6
		23	0 ... 7			3535720	VZXF-L-M22C-M-A-G112-350-M1-H3B1T-50-7
		29.5	0 ... 8	–	2600	3535825	VZXF-L-M22C-M-B-G112-350-M1-H3ALT-80-8
		30.5	0 ... 16	3535824		VZXF-L-M22C-M-A-G112-350-M1-H3ALT-80-16	
	G2	23	0 ... 3	1	2800	3535838	VZXF-L-M22C-M-B-G2-430-M1-H3B1T-50-3
		28	0 ... 4			3535837	VZXF-L-M22C-M-A-G2-430-M1-H3B1T-50-4
		30	0 ... 5	–	2900	3536436	VZXF-L-M22C-M-B-G2-430-M1-H3ALT-80-5
		40	0 ... 16	3536435		VZXF-L-M22C-M-A-G2-430-M1-H3ALT-80-16	

1) Устойчивость к коррозии: класс 1 по стандарту Festo 940070

Низкое коррозионное воздействие. Применение внутри помещения при отсутствии влаги или в случае использования защиты при транспортировке и хранении. Также относится деталям, которые закрыты крышками, находящимся в невидимой внутренней зоне или закрыты во время работы (например, цапфы привода).

# Седельный клапан с наклонным пневмоприводом VZXF

FESTO

Технические характеристики – Исполнение из латуни с низким содержанием цинка, для работы с вакуумом

Функция

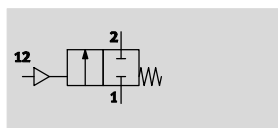

-  - Расход Kv  
3.5 ... 40 м<sup>3</sup>/ч

-  - G<sup>1</sup>/<sub>2</sub> ... G2



Основные характеристики			
Присоединение клапана	G <sup>1</sup> / <sub>2</sub>	G <sup>3</sup> / <sub>4</sub>	G1
Присоединение канала управления	G <sup>1</sup> / <sub>8</sub>		
Номинальный диаметр DN	15	20	25
Условный проход [мм]	12	16	23
Функция клапана	2/2-клапан, НЗ, моностабильный		
Конструкция	Седельный клапан с пружинным возвратом		
Тип монтажа	Монтаж на трубопроводе		
Положение монтажа	Любое		
Направление потока	Однонаправленное		
Выхлоп	Без регулирования расхода		
Тип уплотнения	Мягкое		
Тип возврата	Механическая пружина		
Тип управляющего привода	Пневматический		
Тип управления	Внешнее управление		

Присоединение клапана	G <sup>1</sup> / <sub>4</sub>	G <sup>1</sup> / <sub>2</sub>	G2
Присоединение канала управления	G <sup>1</sup> / <sub>8</sub>		
Номинальный диаметр DN	32	40	50
Условный проход [мм]	29	35	43
Функция клапана	2/2-клапан, НЗ, моностабильный		
Конструкция	Седельный клапан с пружинным возвратом		
Тип монтажа	Монтаж на трубопроводе		
Положение монтажа	Любое		
Направление потока	Однонаправленное		
Выхлоп	Без регулирования расхода		
Тип уплотнения	Мягкое		
Тип возврата	Механическая пружина		
Тип управляющего привода	Пневматический		
Тип управления	Внешнее управление		

# Седельный клапан с наклонным пневмоприводом VZXF

FESTO

Технические характеристики – Исполнение из латуни с низким содержанием цинка, для работы с вакуумом

Условия работы						
Присоединение клапана	G1/2		G3/4		G1	
Исполнение	...-M-A-...	...-M-B-...	...-M-A-...	...-M-B-...	...-M-A-...	...-M-B-...
Номинальное давление (PN)	16					
Рабочее давление [бар]	6 ... 10					
Среда управления	Сжатый воздух по ISO 8573-1:2010 [7:4:4]					
Рабочая среда	Пар					
	Инертные газы					
	Фильтрованный сжатый воздух, степень фильтрации 200 µm					
	–	Смазки на минеральной основе	–	Смазки на минеральной основе	–	Смазки на минеральной основе
	–	Минеральные масла	–	Минеральные масла	–	Минеральные масла
	–	Нейтральные жидкости	–	Нейтральные жидкости	–	Нейтральные жидкости
–	Вода	–	Вода	–	Вода	
Макс. вязкость [мм <sup>2</sup> /с]	600					
Окружающая температура [°C]	–10 ... +60					
Температура рабочей среды [°C]	–10 ... +80					
Маркировка CE (см. декларацию соответствия)	–					

Присоединение клапана	G1¼		G1½		G2	
Исполнение	...-M-A-...	...-M-B-...	...-M-A-...	...-M-B-...	...-M-A-...	...-M-B-...
Номинальное давление (PN)	16					
Рабочее давление [бар]	6 ... 10					
Среда управления	Сжатый воздух по ISO 8573-1:2010 [7:4:4]					
Рабочая среда	Пар					
	Инертные газы					
	Фильтрованный сжатый воздух, степень фильтрации 200 µm					
	–	Смазки на минеральной основе	–	Смазки на минеральной основе	–	Смазки на минеральной основе
	–	Минеральные масла	–	Минеральные масла	–	Минеральные масла
	–	Нейтральные жидкости	–	Нейтральные жидкости	–	Нейтральные жидкости
–	Вода	–	Вода	–	Вода	
Макс. вязкость [мм <sup>2</sup> /с]	600					
Окружающая температура [°C]	–10 ... +60					
Температура рабочей среды [°C]	–10 ... +80					
Маркировка CE (см. декларацию соответствия)	По директиве ЕС по оборудованию под давлением					

Материалы			
Седельные клапаны с наклонным пневмоприводом	...-H3ALV-...	...-H3B1V-...	Номер материала
1 Корпус	Латунь с низким содержанием цинка		CC499K
2 Корпус привода	Алюминий	Латунь	–
3 Уплотнение штока	FPM		–
Уплотнение седельного клапана	FPM		–
– Примечания по материалам	Содержат вещества, ухудшающие процесс покраски, соответствуют RoHS		



# Седельный клапан с наклонным пневмоприводом VZXF

FESTO

Технические характеристики – Исполнение из латуни с низким содержанием цинка, для работы с вакуумом

Размеры

Скачать CAD-данные → [www.festo.com](http://www.festo.com)

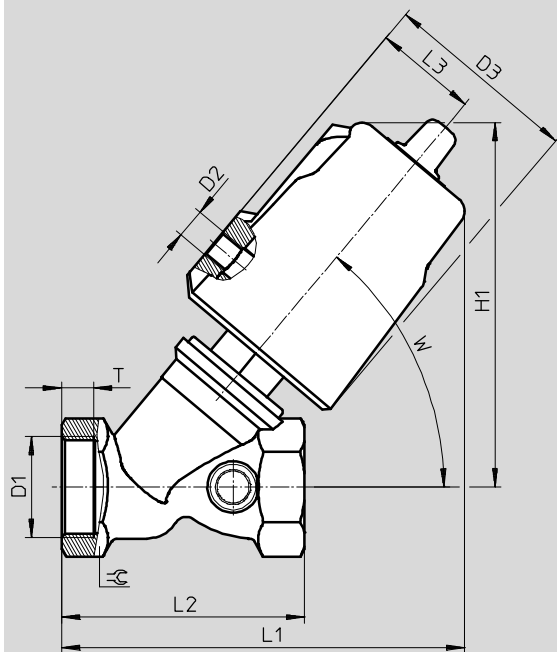

	D1	D2	D3 Ø	H1	L1	L2	L3	T	W	☉
VZXF-L-...-G12-...-H3B1V-50-...	G1/2	G1/8	62	113.5	123	66	34	13	50°	27
VZXF-L-...-G34-...-H3B1V-50-...	G3/4			118	130	75	34	14.5		32
VZXF-L-...-G1-...-H3B1V-50-...	G1			121	133	80	34	10.5		41
VZXF-L-...-G1-...-H3ALV-80-...	G1		94	168	174.5	80	49	10.5		41
VZXF-L-...-G114-...-H3B1V-50-...	G1 1/4		62	138.5	153.5	97	34	12.5		50
VZXF-L-...-G114-...-H3ALV-80-...	G1 1/4		94	174.5	185	97	49	12.5		50
VZXF-L-...-G112-...-H3B1V-50-...	G1 1/2		62	146	160	107	34	14.5		55
VZXF-L-...-G112-...-H3ALV-80-...	G1 1/2		94	180.5	192	107	49	14.5		55
VZXF-L-...-G2-...-H3ALV-80-...	G2		94	190	202.5	124	49	16.5		68

## Данные для заказа – Седельный клапан с наклонным пневмоприводом VZXF

	Присоединение клапана	Расход Kv [м³/ч]	Давление среды [бар]	Коррозионная стойкость CRC <sup>1)</sup>	Вес продукта [г]	№ для заказа	Тип
	G1/2	3.5	-0.9	1	1200	3538869	VZXF-L-M22C-M-A-G12-120-H3B1V-50-V
	G3/4	6.7		1	1300	3539178	VZXF-L-M22C-M-A-G34-160-H3B1V-50-V
	G1	10.8		1	1500	3539247	VZXF-L-M22C-M-A-G1-230-H3B1V-50-V
		12		-	2000	3536819	VZXF-L-M22C-M-A-G1-230-H3ALV-80-V
	G1 1/4	19		1	1900	3539352	VZXF-L-M22C-M-A-G114-290-H3B1V-50-V
		21.5		-	2300	3536830	VZXF-L-M22C-M-A-G114-290-H3ALV-80-V
	G1 1/2	23		1	2300	3539367	VZXF-L-M22C-M-A-G112-350-H3B1V-50-V
		30.5		-	2600	3536850	VZXF-L-M22C-M-A-G112-350-H3ALV-80-V
	G2	40		-	2900	3540796	VZXF-L-M22C-M-A-G2-430-H3ALV-80-V

1) Устойчивость к коррозии: класс 1 по стандарту Festo 940070

Низкое коррозионное воздействие. Применение внутри помещения при отсутствии влаги или в случае использования защиты при транспортировке и хранении. Также относится деталям, которые закрыты крышками, находящимся в невидимой внутренней зоне или закрыты во время работы (например, цапфы привода).

# Седельный клапан с наклонным пневмоприводом VZXF

FESTO

Технические характеристики – Исполнение из латуни с низким содержанием цинка, без веществ, ухудшающих процесс окраски

Функция

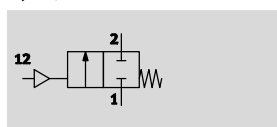

Расход Kv  
3.7 ... 16.5 м³/ч

G 1/2 ... G 1 1/2



Основные характеристики				
Присоединение клапана	G 1/2	G 3/4	G 1	G 1 1/2
Присоединение канала управления	G 1/8			
Номинальный диаметр DN	15	20	25	40
Условный проход [мм]	12	16	23	35
Функция клапана	2/2-клапан, НЗ, моностабильный			
Конструкция	Седельный клапан с пружинным возвратом			
Тип монтажа	Монтаж на трубопроводе			
Положение монтажа	Любое			
Направление потока	Однонаправленное			
Выхлоп	Без регулирования расхода			
Тип уплотнения	Мягкое			
Тип возврата	Механическая пружина			
Тип управляющего привода	Пневматический			
Тип управления	Внешнее управление			

Условия работы				
Присоединение клапана	G 1/2	G 3/4	G 1	G 1 1/2
Номинальное давление (PN)	16			
Рабочее давление [бар]	6 ... 10			
Среда управления	Сжатый воздух по ISO 8573-1:2010 [7:4:4]			
Рабочая среда	Инертные газы			
	Фильтрованный сжатый воздух, степень фильтрации 200 µm			
	Смазки на минеральной основе			
	Минеральные масла			
	Нейтральные жидкости			
	Вода			
Макс. вязкость [мм²/с]	600			
Окружающая температура [°C]	-10 ... +60			
Температура рабочей среды [°C]	-10 ... +80			
Маркировка CE (см. декларацию соответствия)	-			

Материалы		
Седельные клапаны с наклонным пневмоприводом		Номер материала
1 Корпус	Латунь с низким содержанием цинка	CC499K
2 Корпус привода	Латунь	-
3 Уплотнение штока	FPM	-
Уплотнение седельного клапана	FPM	-
- Примечания по материалам	Соответствуют требованиям Директивы об ограничении использования опасных веществ (RoHS)	

# Седельный клапан с наклонным пневмоприводом VZXF

FESTO

Технические характеристики – Исполнение из латуни с низким содержанием цинка, без веществ, ухудшающих процесс окраски

## Размеры

Скачать CAD-данные → [www.festo.com](http://www.festo.com)

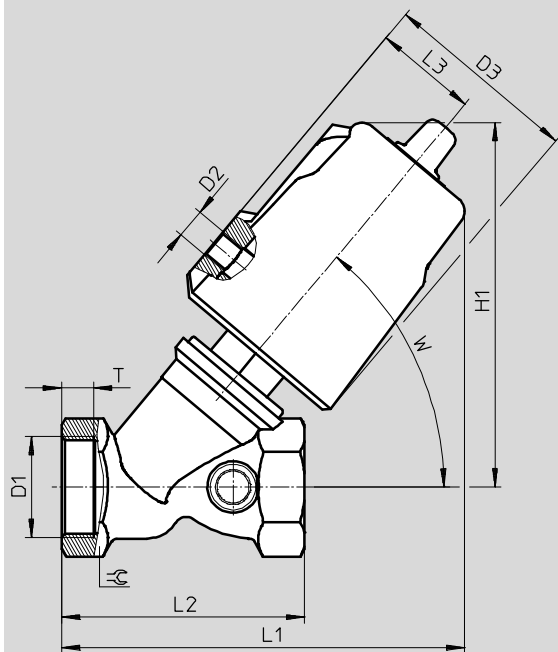

	D1	D2	D3 Ø	H1	L1	L2	L3	T	W	☞
VZXF-L-...-G12-...-H3B1V-50-...	G1/2	G1/8	62	113.5	123	66	34	13	50°	27
VZXF-L-...-G34-...-H3B1V-50-...	G3/4			118	130	75	34	14.5		32
VZXF-L-...-G1-...-H3B1V-50-...	G1			121	133	80	34	10.5		41
VZXF-L-...-G112-...-H3B1V-50-...	G1 1/2		146	160	107	34	14.5	55		

## Данные для заказа – Седельный клапан с наклонным пневмоприводом VZXF

	Присоединение клапана	Расход Kv [м³/ч]	Давление среды [бар]	Коррозионная стойкость CRC <sup>1)</sup>	Вес продукта [г]	№ для заказа	Тип
	G1/2	3.7	0 ... 16	1	1200	3539036	VZXF-L-M22C-M-B-G12-120-H3B1V-50-16-C
	G3/4	5.2	0 ... 16		1300	3539179	VZXF-L-M22C-M-B-G34-160-H3B1V-50-16-C
	G1	9.6	0 ... 10		1500	3539248	VZXF-L-M22C-M-B-G1-230-H3B1V-50-10-C
	G1 1/2	16.5	0 ... 6		2300	3539368	VZXF-L-M22C-M-B-G112-350-H3B1V-50-6-C

1) Устойчивость к коррозии: класс 1 по стандарту Festo 940070

Низкое коррозионное воздействие. Применение внутри помещения при отсутствии влаги или в случае использования защиты при транспортировке и хранении. Также относится деталям, которые закрыты крышками, находящимся в невидимой внутренней зоне или закрыты во время работы (например, цапфы привода).

# Седельный клапан с наклонным пневмоприводом VZXF

FESTO

Технические характеристики – Исполнение из латуни с низким содержанием цинка, взрывозащищенное исполнение

Функция

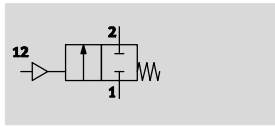

-  - Расход Kv  
3.5 ... 28 м<sup>3</sup>/ч

-  - G1/2 ... G2



Основные характеристики			
Присоединение клапана	G1/2	G3/4	G1
Присоединение канала управления	G 1/8		
Номинальный диаметр DN	15	20	25
Условный проход [мм]	13	16	23
Функция клапана	2/2-клапан, НЗ, моностабильный		
Конструкция	Седельный клапан с пружинным возвратом		
Тип монтажа	Монтаж на трубопроводе		
Положение монтажа	Любое		
Направление потока	Однонаправленное		
Выхлоп	Без регулирования расхода		
Тип уплотнения	Мягкое		
Тип возврата	Механическая пружина		
Тип управляющего привода	Пневматический		
Тип управления	Внешнее управление		

Присоединение клапана	G1 1/4	G1 1/2	G2
Присоединение канала управления	G 1/8		
Номинальный диаметр DN	32	40	50
Условный проход [мм]	29	35	45
Функция клапана	2/2-клапан, НЗ, моностабильный		
Конструкция	Седельный клапан с пружинным возвратом		
Тип монтажа	Монтаж на трубопроводе		
Положение монтажа	Любое		
Направление потока	Однонаправленное		
Выхлоп	Без регулирования расхода		
Тип уплотнения	Мягкое		
Тип возврата	Механическая пружина		
Тип управляющего привода	Пневматический		
Тип управления	Внешнее управление		

# Седельный клапан с наклонным пневмоприводом VZXF

FESTO

Технические характеристики – Исполнение из латуни с низким содержанием цинка, взрывозащищенное исполнение

Условия работы						
Присоединение клапана	G <sup>1</sup> / <sub>2</sub>		G <sup>3</sup> / <sub>4</sub>		G1	
Исполнение	...-M-A-...	...-M-B-...	...-M-A-...	...-M-B-...	...-M-A-...	...-M-B-...
Номинальное давление (PN)	16					
Рабочее давление [бар]	6 ... 10					
Среда управления	Сжатый воздух по ISO 8573-1:2010 [7:4:4]					
Рабочая среда	Инертные газы					
	Фильтрованный сжатый воздух, степень фильтрации 200 µm					
	–	Смазки на минеральной основе	–	Смазки на минеральной основе	–	Смазки на минеральной основе
	–	Минеральные масла	–	Минеральные масла	–	Минеральные масла
	–	Нейтральные жидкости	–	Нейтральные жидкости	–	Нейтральные жидкости
–	Вода	–	Вода	–	Вода	
Макс. вязкость [мм <sup>2</sup> /с]	600					
Окружающая температура [°C]	–10 ... +60					
Температура рабочей среды [°C]	–10 ... +80					
Категория ATEX для газа	II 2G					
Тип взрывозащиты (искрозащита) по газу	с TX X					
Категория ATEX для пыли	II 2D					
Тип взрывозащиты (искрозащита) по пыли	с TX X					
Взрывобезопасная температура окружающей среды	–10 °C ≤ Ta ≤ +60 °C					
Маркировка CE (см. декларацию соответствия)	По директиве европейского союза по взрывозащите (ATEX)					

Условия работы						
Присоединение клапана	G1 <sup>1</sup> / <sub>4</sub>		G1 <sup>1</sup> / <sub>2</sub>		G2	
Исполнение	...-M-A-...	...-M-B-...	...-M-A-...	...-M-B-...	...-M-A-...	...-M-B-...
Номинальное давление (PN)	16					
Рабочее давление [бар]	6 ... 10					
Среда управления	Сжатый воздух по ISO 8573-1:2010 [7:4:4]					
Рабочая среда	Инертные газы					
	Фильтрованный сжатый воздух, степень фильтрации 200 µm					
	–	Смазки на минеральной основе	–	Смазки на минеральной основе	–	Смазки на минеральной основе
	–	Минеральные масла	–	Минеральные масла	–	Минеральные масла
	–	Нейтральные жидкости	–	Нейтральные жидкости	–	Нейтральные жидкости
–	Вода	–	Вода	–	Вода	
Макс. вязкость [мм <sup>2</sup> /с]	600					
Окружающая температура [°C]	–10 ... +60					
Температура рабочей среды [°C]	–10 ... +80					
Категория ATEX для газа	II 2G					
Тип взрывозащиты (искрозащита) по газу	с TX X					
Категория ATEX для пыли	II 2D					
Тип взрывозащиты (искрозащита) по пыли	с TX X					
Взрывобезопасная температура окружающей среды	–10 °C ≤ Ta ≤ +60 °C					
Маркировка CE (см. декларацию соответствия)	По директиве ЕС по оборудованию под давлением					
	По директиве европейского союза по взрывозащите (ATEX)					

# Седельный клапан с наклонным пневмоприводом VZXF

FESTO

Технические характеристики – Исполнение из латуни с низким содержанием цинка, взрывозащищенное исполнение

Материалы		
Седельные клапаны с наклонным пневмоприводом		Номер материала
1 Корпус	Латунь с низким содержанием цинка	CC499K
2 Корпус привода	Латунь	–
3 Уплотнение штока	Нитриловая резина	–
Уплотнение седельного клапана	PTFE	
– Примечания по материалам	Содержат вещества, ухудшающие процесс покраски, соответствуют RoHS	

## Размеры

Скачать CAD-данные → [www.festo.com](http://www.festo.com)

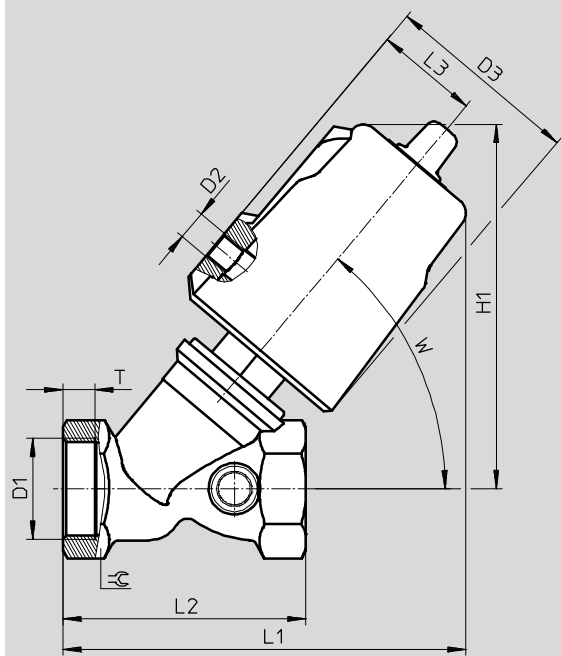

	D1	D2	D3 Ø	H1	L1	L2	L3	T	W	⊕
VZXF-L-...-G12-...-H3B1-50-...	G½	G¾	62	112	123	66	34	8	50°	27
VZXF-L-...-G34-...-H3B1-50-...	G¾			117	130	75	34	9		33
VZXF-L-...-G1-...-H3B1-50-...	G1			121	133	80	34	10.5		41
VZXF-L-...-G114-...-H3B1-50-...	G1¼			139	154	97	34	12.5		50
VZXF-L-...-G112-...-H3B1-50-...	G1½			145	161	107	34	14.5		56
VZXF-L-...-G2-...-H3B1-50-...	G2			154	171	124	34	16.5		68

# Седельный клапан с наклонным пневмоприводом VZXF

FESTO

Технические характеристики – Исполнение из латуни с низким содержанием цинка, взрывозащищенное исполнение

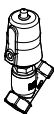
Данные для заказа – Седельный клапан с наклонным пневмоприводом VZXF							
	Присоединение клапана	Расход Kv [м³/ч]	Давление среды [бар]	Коррозионная стойкость CRC <sup>1)</sup>	Вес продукта [г]	№ для заказа	Тип
	G½	3.5	0 ... 16	1	1200	3539021	VZXF-L-M22C-M-A-G12-120-H3B1-50-16-EX4
		3.7				3539037	VZXF-L-M22C-M-B-G12-120-H3B1-50-16-EX4
	G¾	5.2	0 ... 16		1300	3539181	VZXF-L-M22C-M-B-G34-160-H3B1-50-16-EX4
		6.7				3539180	VZXF-L-M22C-M-A-G34-160-H3B1-50-16-EX4
	G1	9.6	0 ... 10		1500	3539250	VZXF-L-M22C-M-B-G1-230-H3B1-50-10-EX4
		10.8	0 ... 16			3539249	VZXF-L-M22C-M-A-G1-230-H3B1-50-16-EX4
	G1¼	6	0 ... 7		1900	3539354	VZXF-L-M22C-M-B-G114-290-H3B1-50-7-EX4
		19	0 ... 10			3539353	VZXF-L-M22C-M-A-G114-290-H3B1-50-10-EX4
	G1½	16.5	0 ... 6		2300	3539370	VZXF-L-M22C-M-B-G112-350-H3B1-50-6-EX4
		23	0 ... 7			3539369	VZXF-L-M22C-M-A-G112-350-H3B1-50-7-EX4
	G2	23	0 ... 3		2800	3540293	VZXF-L-M22C-M-B-G2-430-H3B1-50-3-EX4
		28	0 ... 4			3540292	VZXF-L-M22C-M-A-G2-430-H3B1-50-4-EX4

1) Устойчивость к коррозии: класс 1 по стандарту Festo 940070

Низкое коррозионное воздействие. Применение внутри помещения при отсутствии влаги или в случае использования защиты при транспортировке и хранении. Также относится деталям, которые закрыты крышками, находящимся в невидимой внутренней зоне или закрыты во время работы (например, цапфы привода).

# Седельный клапан с наклонным пневмоприводом VZXF

FESTO

Технические характеристики – Исполнение из нержавеющей стали, температура среды -40 ... +200 °C

Функция

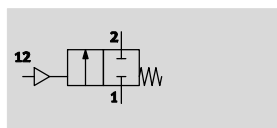

- - Расход Kv  
3.3 ... 43 м³/ч

- - Присоединительная резьба  
G1/2 ... G2



Основные характеристики			
Присоединение клапана	G1/2	G3/4	G1
Присоединение канала управления	G1/8		
Номинальный диаметр DN	15	20	25
Условный проход [мм]	13	18	24
Функция клапана	2/2-клапан, НЗ, моностабильный		
Конструкция	Седельный клапан с пружинным возвратом		
Тип монтажа	Монтаж на трубопроводе		
Положение монтажа	Любое		
Направление потока	Однонаправленное		
Выхлоп	Без регулирования расхода		
Тип уплотнения	Мягкое		
Тип возврата	Механическая пружина		
Тип управляющего привода	Пневматический		
Тип управления	Внешнее управление		
Рабочая среда	Сжатый воздух по ISO 8573-1:2010 [7:4:4]		

Присоединение клапана	G1 1/4	G1 1/2	G2
Присоединение канала управления	G1/8		
Номинальный диаметр DN	32	40	50
Условный проход [мм]	31	35	45
Функция клапана	2/2-клапан, НЗ, моностабильный		
Конструкция	Седельный клапан с пружинным возвратом		
Тип монтажа	Монтаж на трубопроводе		
Положение монтажа	Любое		
Направление потока	Однонаправленное		
Выхлоп	Без регулирования расхода		
Тип уплотнения	Мягкое		
Тип возврата	Механическая пружина		
Тип управляющего привода	Пневматический		
Тип управления	Внешнее управление		
Рабочая среда	Сжатый воздух по ISO 8573-1:2010 [7:4:4]		



## Седельный клапан с наклонным пневмоприводом VZXF

FESTO

Технические характеристики – Исполнение из нержавеющей стали, температура среды -40 ... +200 °C

Условия работы			
Присоединение клапана	G1/2	G3/4	G1
Номинальное давление (PN)	40		
Среда	Фильтрованный сжатый воздух, степень фильтрации 200 µm		
	Смазки на минеральной основе		
	Инертные газы		
	Минеральные масла		
	Нейтральные жидкости		
	Вода		
	Пар		
Макс. вязкость [мм <sup>2</sup> /с]	600		
Окружающая температура [°C]	-10 ... 60		
Температура среды [°C]	-40 ... 200		
Маркировка CE (см. декларацию соответствия)	–		

Присоединение клапана	G1¼	G1½	G2
Номинальное давление (PN)	40		
Среда	Фильтрованный сжатый воздух, степень фильтрации 200 µm		
	Смазки на минеральной основе		
	Инертные газы		
	Минеральные масла		
	Нейтральные жидкости		
	Вода		
	Пар		
Макс. вязкость [мм <sup>2</sup> /с]	600		
Окружающая температура [°C]	-10 ... 60		
Температура среды [°C]	-40 ... 200		
Маркировка CE (см. декларацию соответствия)	По директиве ЕС по оборудованию под давлением		

Материалы		
Седельные клапаны с наклонным пневмоприводом		Номер материала
1 Корпус	Отливка из нержавеющей стали	1.4408
2 Корпус привода	Нержавеющая сталь	–
3 Уплотнение штока	PTFE	–
Уплотнение седельного клапана	PTFE	–
– Примечания по материалам	Содержат субстанции, ухудшающие процесс окраски. Соответствуют требованиям Директивы об ограничении использования опасных веществ (RoHS)	–

# Седельный клапан с наклонным пневмоприводом VZXF

FESTO

Технические характеристики – Исполнение из нержавеющей стали, температура среды -40 ... +200 °C

Размеры

Скачать CAD-данные → [www.festo.com](http://www.festo.com)

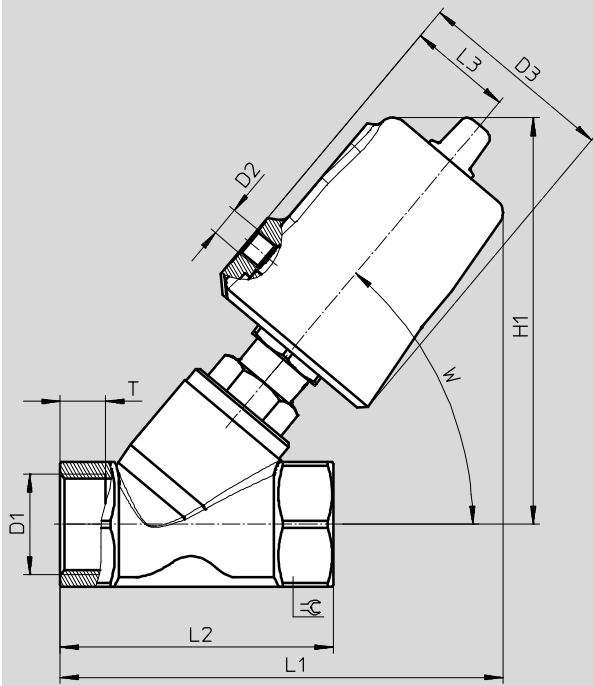

	D1	D2	D3 ∅	H1	L1	L2	L3	T	W	☞
VZXF-L-...-G12-...-V4V4T-50-...	G1/2	G1/8	62	129	135	65	34	12	50°	27
VZXF-L-...-G34-...-V4V4T-50-...	G3/4		62	130	138	75	34	13		32
VZXF-L-...-G1-...-V4V4T-50-...	G1		62	135	146	90	34	15		42
VZXF-L-...-G1-...-V4V4T-80-...	G1		94	177	184		48			50
VZXF-L-...-G114-...-V4V4T-50-...	G1 1/4		62	151	155	110	34	17		50
VZXF-L-...-G114-...-V4V4T-80-...	G1 1/4		94	183	194		48			55
VZXF-L-...-G112-...-V4V4T-50-...	G1 1/2		62	155	174	120	34	19		55
VZXF-L-...-G112-...-V4V4T-80-...	G1 1/2		94	187	202		48			70
VZXF-L-...-G2-...-V4V4T-50-...	G2		62	167	193	150	34	21		70
VZXF-L-...-G2-...-V4V4T-80-...	G2		94	199	222		48			

# Седельный клапан с наклонным пневмоприводом VZXF

FESTO

Технические характеристики – Исполнение из нержавеющей стали, температура среды -40 ... +200 °C

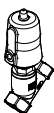
Данные для заказа – Седельный клапан с наклонным пневмоприводом VZXF								
	Присоединение клапана	Расход Kv [м³/ч]	Давление среды [бар]	Коррозионная стойкость CRC <sup>1)</sup>	Вес продукта [г]	№ для заказа	Тип	
	G½	3.3	0 ... 40	3	1300	1002513	VZXF-L-M22C-M-B-G12-130-M1-V4V4T-50-40	
		3.8	0 ... 25			1002512	VZXF-L-M22C-M-A-G12-130-M1-V4V4T-50-25	
	G¾	6.5	0 ... 20	3	1400	1002515	VZXF-L-M22C-M-B-G34-180-M1-V4V4T-50-20	
		7.5	0 ... 20			1002514	VZXF-L-M22C-M-A-G34-180-M1-V4V4T-50-20	
	G1	11	11	0 ... 10	3	1600	1002517	VZXF-L-M22C-M-B-G1-240-M1-V4V4T-50-10
			12	0 ... 16			1002516	VZXF-L-M22C-M-A-G1-240-M1-V4V4T-50-16
		12.5	12	0 ... 22		3600	1002526	VZXF-L-M22C-M-B-G1-240-M1-V4V4-T-80-22
			12.5	0 ... 40			1002525	VZXF-L-M22C-M-A-G1-240-M1-V4V4-T-80-40
	G1¼	10.7	10.7	0 ... 7	3	2200	1002519	VZXF-L-M22C-M-B-G114-310-M1-V4V4T-50-7
			17.5	0 ... 10			3800	1002528
		19	18.5	0 ... 9		3800	1002518	VZXF-L-M22C-M-A-G114-310-M1-V4V4T-50-9
			19	0 ... 25			3800	1002527
	G1½	17.5	17.5	0 ... 6	3	2500	1002521	VZXF-L-M22C-M-B-G112-350-M1-V4V4T-50-6
			25	0 ... 7			1002520	VZXF-L-M22C-M-A-G112-350-M1-V4V4T-50-7
		29	28	0 ... 8		4300	1002530	VZXF-L-M22C-M-B-G112-350-M1-V4V4T-80-8
			29	0 ... 20			1002529	VZXF-L-M22C-M-A-G112-350-M1-V4V4T-80-20
	G2	19.5	19.5	0 ... 3	3	3500	1002523	VZXF-L-M22C-M-B-G2-450-M1-V4V4T-50-3
			34.5	0 ... 4			1002522	VZXF-L-M22C-M-A-G2-450-M1-V4V4T-50-4
		43	39	0 ... 5		5400	1002532	VZXF-L-M22C-M-B-G2-450-M1-V4V4T-80-5
			43	0 ... 12			1002531	VZXF-L-M22C-M-A-G2-450-M1-V4V4T-80-12

1) Устойчивость к коррозии: класс 3 по стандарту Festo 940070

Высокое коррозионное воздействие. Использование снаружи помещений в условиях умеренного коррозионного воздействия. Внешние детали, находящиеся на виду, которые непосредственно контактируют с окружающей средой, типичной для промышленного применения. Требования к этим деталям относятся, главным образом, к декоративной отделке поверхности.

# Седельный клапан с наклонным пневмоприводом VZXF

FESTO

Технические характеристики – Исполнение из нержавеющей стали с никелированным корпусом привода

Функция

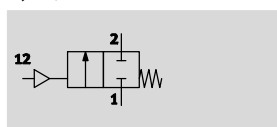

-  - Расход Kv  
3.5 ... 40 м³/ч

-  - G1/2 ... G2



Основные характеристики			
Присоединение клапана	G1/2	G3/4	G1
Присоединение канала управления	G 1/8		
Номинальный диаметр DN	15	20	25
Условный проход [мм]	13	18	24
Функция клапана	2/2-клапан, НЗ, моностабильный		
Конструкция	Седельный клапан с пружинным возвратом		
Тип монтажа	Монтаж на трубопроводе		
Положение монтажа	Любое		
Направление потока	Однонаправленное		
Выхлоп	Без регулирования расхода		
Тип уплотнения	Мягкое		
Тип возврата	Механическая пружина		
Тип управляющего привода	Пневматический		
Тип управления	Внешнее управление		

Присоединение клапана	G1 1/4	G1 1/2	G2
Присоединение канала управления	G 1/8		
Номинальный диаметр DN	32	40	50
Условный проход [мм]	31	35	45
Функция клапана	2/2-клапан, НЗ, моностабильный		
Конструкция	Седельный клапан с пружинным возвратом		
Тип монтажа	Монтаж на трубопроводе		
Положение монтажа	Любое		
Направление потока	Однонаправленное		
Выхлоп	Без регулирования расхода		
Тип уплотнения	Мягкое		
Тип возврата	Механическая пружина		
Тип управляющего привода	Пневматический		
Тип управления	Внешнее управление		

# Седельный клапан с наклонным пневмоприводом VZXF

FESTO

Технические характеристики – Исполнение из нержавеющей стали с никелированным корпусом привода

Условия работы						
Присоединение клапана	G <sup>1</sup> / <sub>2</sub>		G <sup>3</sup> / <sub>4</sub>		G1	
Исполнение	...-M-A-...	...-M-B-...	...-M-A-...	...-M-B-...	...-M-A-...	...-M-B-...
Номинальное давление (PN)	40					
Рабочее давление [бар]	6 ... 10					
Среда управления	Сжатый воздух по ISO 8573-1:2010 [7:4:4]					
Рабочая среда	Пар					
	Инертные газы					
	Фильтрованный сжатый воздух, степень фильтрации 200 мкм					
	–	Смазки на минеральной основе	–	Смазки на минеральной основе	–	Смазки на минеральной основе
	–	Минеральные масла	–	Минеральные масла	–	Минеральные масла
–	Нейтральные жидкости	–	Нейтральные жидкости	–	Нейтральные жидкости	
–	Вода	–	Вода	–	Вода	
Макс. вязкость [мм <sup>2</sup> /с]	600					
Окружающая температура [°C]	–10 ... +60					
Температура рабочей среды [°C]	–40 ... +200					
Маркировка CE (см. декларацию соответствия)	–					

Присоединение клапана	G1 <sup>1</sup> / <sub>4</sub>		G1 <sup>1</sup> / <sub>2</sub>		G2	
Исполнение	...-M-A-...	...-M-B-...	...-M-A-...	...-M-B-...	...-M-A-...	...-M-B-...
Номинальное давление (PN)	40					
Рабочее давление [бар]	6 ... 10					
Среда управления	Сжатый воздух по ISO 8573-1:2010 [7:4:4]					
Рабочая среда	Пар					
	Инертные газы					
	Фильтрованный сжатый воздух, степень фильтрации 200 мкм					
	–	Смазки на минеральной основе	–	Смазки на минеральной основе	–	Смазки на минеральной основе
	–	Минеральные масла	–	Минеральные масла	–	Минеральные масла
–	Нейтральные жидкости	–	Нейтральные жидкости	–	Нейтральные жидкости	
–	Вода	–	Вода	–	Вода	
Макс. вязкость [мм <sup>2</sup> /с]	600					
Окружающая температура [°C]	–10 ... +60					
Температура рабочей среды [°C]	–40 ... +200					
Маркировка CE (см. декларацию соответствия)	По директиве ЕС по оборудованию под давлением					

Материалы			
Седельные клапаны с наклонным пневмоприводом	... -V4ANT- ...	... -V4B2T- ...	Номер материала
1 Корпус	Отливка из нержавеющей стали		1.4408
2 Корпус привода	Никелированный алюминий	Никелированная латунь	–
3 Уплотнение штока	PTFE		–
Уплотнение седельного клапана	PTFE		–
– Примечания по материалам	Содержат вещества, ухудшающие процесс покраски, соответствуют RoHS		

# Седельный клапан с наклонным пневмоприводом VZXF

Технические характеристики – Исполнение из нержавеющей стали с никелированным корпусом привода

Размеры

Скачать CAD-данные → [www.festo.com](http://www.festo.com)

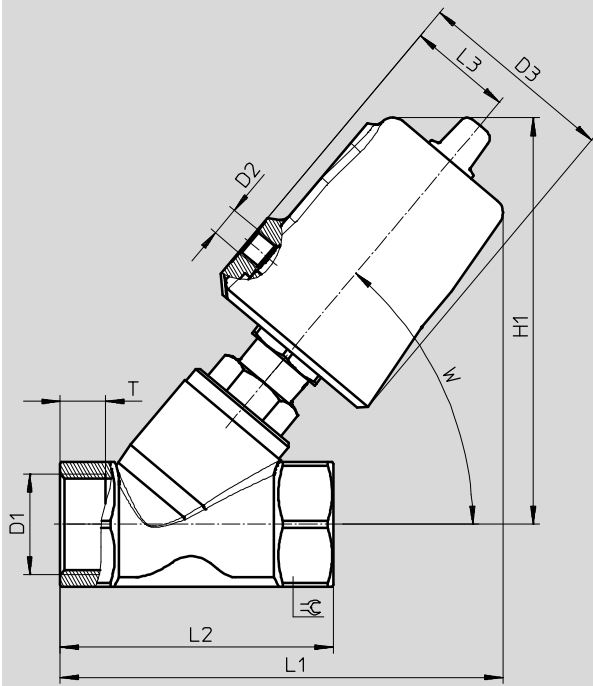

	D1	D2	D3 ∅	H1	L1	L2	L3	T	W	☉
VZXF-L-...-G12-...-V4B2T-50-...	G1/2	G1/8	62	128	133	65	34	12	50°	27
VZXF-L-...-G34-...-V4B2T-50-...	G3/4		62	128	136.5	75		13		32
VZXF-L-...-G1-...-V4B2T-50-...	G1		62	133	145	90		15		41
VZXF-L-...-G1-...-V4ANT-80-...			94	176.5	183	90	49	15		41
VZXF-L-...-G114-...-V4B2T-50-...	G1 1/4		62	150	163.5	110	34	17		50
VZXF-L-...-G114-...-V4ANT-80-...			94	183	193	110		17		50
VZXF-L-...-G112-...-V4B2T-50-...	G1 1/2		62	153	172	120		19		55
VZXF-L-...-G112-...-V4ANT-80-...			94	187	202	120		19		55
VZXF-L-...-G2-...-V4B2T-50-...	G2		62	167	193	150		21		70
VZXF-L-...-G2-...-V4ANT-80-...			94	199	221.5	150		49		21

# Седельный клапан с наклонным пневмоприводом VZXF

FESTO

Технические характеристики – Исполнение из нержавеющей стали с никелированным корпусом привода

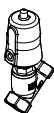
Данные для заказа – Седельный клапан с наклонным пневмоприводом VZXF							
	Присоединение клапана	Расход Kv [м³/ч]	Давление среды [бар]	Коррозионная стойкость CRC <sup>1)</sup>	Вес продукта [г]	№ для заказа	Тип
	G1/2	3.3	0 ... 40	2	1300	3539720	VZXF-L-M22C-M-B-G12-130-M1-V4B2T-50-40
		3.8				3539719	VZXF-L-M22C-M-A-G12-130-M1-V4B2T-50-40
	G3/4	6.5	0 ... 20	2	1400	3538842	VZXF-L-M22C-M-B-G34-180-M1-V4B2T-50-20
		7.5				3539745	VZXF-L-M22C-M-A-G34-180-M1-V4B2T-50-20
	G1	11	0 ... 10	2	1600	3539783	VZXF-L-M22C-M-B-G1-240-M1-V4B2T-50-10
		12	0 ... 16	2	1600	3539782	VZXF-L-M22C-M-A-G1-240-M1-V4B2T-50-16
		12	0 ... 22	1	3600	3540198	VZXF-L-M22C-M-B-G1-240-M1-V4ANT-80-22
	G1 1/4	10.7	0 ... 7	2	2200	3539816	VZXF-L-M22C-M-B-G114-310-M1-V4B2T-50-7
		17.5	0 ... 10	1	3800	3540818	VZXF-L-M22C-M-B-G114-310-M1-V4ANT-80-10
		18.5	0 ... 9	2	2200	3539815	VZXF-L-M22C-M-A-G114-310-M1-V4B2T-50-9
		19	0 ... 25	1	3800	3540817	VZXF-L-M22C-M-A-G114-310-M1-V4ANT-80-25
	G1 1/2	17.5	0 ... 6	2	2500	3539927	VZXF-L-M22C-M-B-G112-350-M1-V4B2T-50-6
		25	0 ... 7	2	2500	3539926	VZXF-L-M22C-M-A-G112-350-M1-V4B2T-50-7
		28	0 ... 8	1	4300	3540250	VZXF-L-M22C-M-B-G112-350-M1-V4ANT-80-8
		29	0 ... 20	1	4300	3540248	VZXF-L-M22C-M-A-G112-350-M1-V4ANT-80-20
	G2	19.5	0 ... 3	2	3500	3540146	VZXF-L-M22C-M-B-G2-450-M1-V4B2T-50-3
		34.5	0 ... 4	2	3500	3540145	VZXF-L-M22C-M-A-G2-450-M1-V4B2T-50-4
		39	0 ... 5	1	5400	3540277	VZXF-L-M22C-M-B-G2-450-M1-V4ANT-80-5
		43	0 ... 12	1	5400	3540276	VZXF-L-M22C-M-A-G2-450-M1-V4ANT-80-12

1) Устойчивость к коррозии: класс 1 по стандарту Festo 940070

Низкое коррозионное воздействие. Применение внутри помещения при отсутствии влаги или в случае использования защиты при транспортировке и хранении. Также относится к деталям, которые закрыты крышками, находящимся в невидимой внутренней зоне или закрыты во время работы (например, цапфы привода).

2) Устойчивость к коррозии: класс 2 по стандарту Festo 940070

Умеренное коррозионное воздействие. Применение внутри помещения с возможным выпадением конденсата. Внешние детали, находящиеся на виду, которые непосредственно контактируют с окружающей средой, типичной для промышленного применения. Требования к этим деталям относятся, главным образом, к декоративной отделке поверхности.

# Седельный клапан с наклонным пневмоприводом VZXF

FESTO

Технические характеристики – Исполнение из нержавеющей стали, для работы с вакуумом

Функция

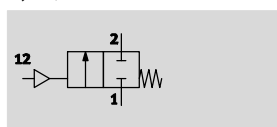

-  - Расход Kv  
3.8 ... 43 м<sup>3</sup>/ч

-  - G1/2 ... G2



Основные характеристики			
Присоединение клапана	G1/2	G3/4	G1
Присоединение канала управления	G 1/8		
Номинальный диаметр DN	15	20	25
Условный проход [мм]	13	18	24
Функция клапана	2/2-клапан, НЗ, моностабильный		
Конструкция	Седельный клапан с пружинным возвратом		
Тип монтажа	Монтаж на трубопроводе		
Положение монтажа	Любое		
Направление потока	Однонаправленное		
Выхлоп	Без регулирования расхода		
Тип уплотнения	Мягкое		
Тип возврата	Механическая пружина		
Тип управляющего привода	Пневматический		
Тип управления	Внешнее управление		

Присоединение клапана	G1 1/4	G1 1/2	G2
Присоединение канала управления	G 1/8		
Номинальный диаметр DN	32	40	50
Условный проход [мм]	31	35	45
Функция клапана	2/2-клапан, НЗ, моностабильный		
Конструкция	Седельный клапан с пружинным возвратом		
Тип монтажа	Монтаж на трубопроводе		
Положение монтажа	Любое		
Направление потока	Однонаправленное		
Выхлоп	Без регулирования расхода		
Тип уплотнения	Мягкое		
Тип возврата	Механическая пружина		
Тип управляющего привода	Пневматический		
Тип управления	Внешнее управление		



# Седельный клапан с наклонным пневмоприводом VZXF

FESTO

Технические характеристики – Исполнение из нержавеющей стали, для работы с вакуумом

Условия работы						
Присоединение клапана	G1/2		G3/4		G1	
Исполнение	...-M-A-...	...-M-B-...	...-M-A-...	...-M-B-...	...-M-A-...	...-M-B-...
Номинальное давление (PN)	40					
Рабочее давление [бар]	6 ... 10					
Среда управления	Сжатый воздух по ISO 8573-1:2010 [7:4:4]					
Рабочая среда	Инертные газы					
	Фильтрованный сжатый воздух, степень фильтрации 200 µm					
	–	Смазки на минеральной основе	–	Смазки на минеральной основе	–	Смазки на минеральной основе
	–	Минеральные масла	–	Минеральные масла	–	Минеральные масла
	–	Нейтральные жидкости	–	Нейтральные жидкости	–	Нейтральные жидкости
–	Вода	–	Вода	–	Вода	
Макс. вязкость [мм <sup>2</sup> /с]	600					
Окружающая температура [°C]	–10 ... +60					
Температура рабочей среды [°C]	–10 ... +80					
Маркировка CE (см. декларацию соответствия)	–					

Присоединение клапана	G1¼		G1½		G2	
Исполнение	...-M-A-...	...-M-B-...	...-M-A-...	...-M-B-...	...-M-A-...	...-M-B-...
Номинальное давление (PN)	40					
Рабочее давление [бар]	6 ... 10					
Среда управления	Сжатый воздух по ISO 8573-1:2010 [7:4:4]					
Рабочая среда	Инертные газы					
	Фильтрованный сжатый воздух, степень фильтрации 200 µm					
	–	Смазки на минеральной основе	–	Смазки на минеральной основе	–	Смазки на минеральной основе
	–	Минеральные масла	–	Минеральные масла	–	Минеральные масла
	–	Нейтральные жидкости	–	Нейтральные жидкости	–	Нейтральные жидкости
–	Вода	–	Вода	–	Вода	
Макс. вязкость [мм <sup>2</sup> /с]	600					
Окружающая температура [°C]	–10 ... +60					
Температура рабочей среды [°C]	–10 ... +80					
Маркировка CE (см. декларацию соответствия)	По директиве ЕС по оборудованию под давлением					

# Седельный клапан с наклонным пневмоприводом VZXF

FESTO

Технические характеристики – Исполнение из нержавеющей стали, для работы с вакуумом

Материалы			
Седельные клапаны с наклонным пневмоприводом	...-V4ANV-...	...-V4B2V-...	Номер материала
1 Корпус	Отливка из нержавеющей стали		1.4408
2 Корпус привода	Никелированный алюминий	Никелированная латунь	-
3 Уплотнение штока	FPM		-
Уплотнение седельного клапана	FPM		-
- Примечания по материалам	Содержат вещества, ухудшающие процесс покраски, соответствуют RoHS		

## Размеры

Скачать CAD-данные → [www.festo.com](http://www.festo.com)

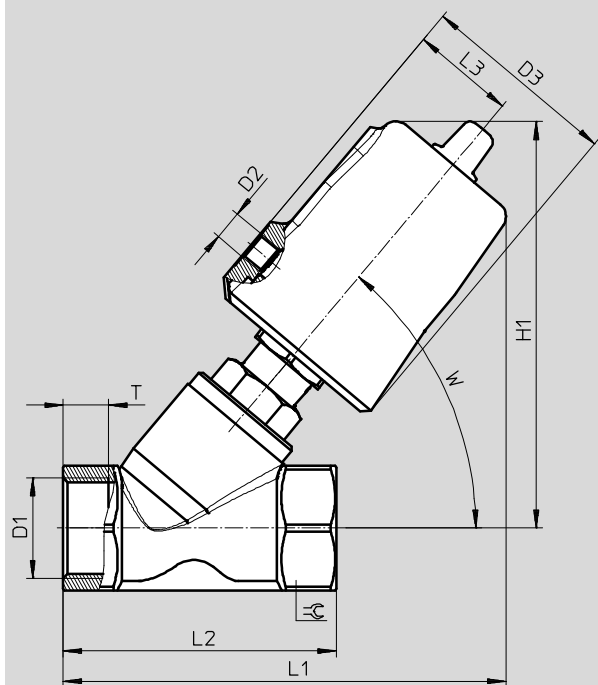

	D1	D2	D3 Ø	H1	L1	L2	L3	T	W	☐
VZXF-L-...-G12-...-V4B2V-50-...	G½	G½	62	112	119	65	34	12	50°	27
VZXF-L-...-G34-...-V4B2V-50-...	G¾		62	118	126.5	75	34	13		32
VZXF-L-...-G1-...-V4B2V-50-...	G1		62	121.5	135	90	34	15		41
VZXF-L-...-G1-...-V4ANV-80-...			94	169	176	90	49	15		41
VZXF-L-...-G114-...-V4B2V-50-...	G1¼		62	142.5	156.5	110	34	17		50
VZXF-L-...-G114-...-V4ANV-80-...			94	177	188	110	49	17		50
VZXF-L-...-G112-...-V4B2V-50-...	G1½		62	146	165	120	34	19		55
VZXF-L-...-G112-...-V4ANV-80-...			94	181	197	120	49	19		55
VZXF-L-...-G2-...-V4ANV-80-...	G2		94	193	216.5	150	49	21		70

## Седельный клапан с наклонным пневмоприводом VZXF

FESTO

Технические характеристики – Исполнение из нержавеющей стали, для работы с вакуумом

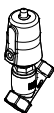
Данные для заказа – Седельный клапан с наклонным пневмоприводом VZXF							
	Присоединение клапана	Расход Kv [м³/ч]	Давление среды [бар]	Коррозионная стойкость CRC <sup>1)</sup>	Вес продукта [г]	№ для заказа	Тип
	G1/2	3.8	-0.9	2	1300	<b>3536502</b>	VZXF-L-M22C-M-A-G12-130-V4B2V-50-V
	G3/4	7.5		2	1400	<b>3536650</b>	VZXF-L-M22C-M-A-G34-180-V4B2V-50-V
	G1	12		2	1600	<b>3536659</b>	VZXF-L-M22C-M-A-G34-180-V4B2V-50-V
				1	3600	<b>3536677</b>	VZXF-L-M22C-M-A-G1-240-V4ANV-80-V
	G1 1/4	18.5		2	2200	<b>3536686</b>	VZXF-L-M22C-M-A-G114-310-V4B2V-50-V
				1	3800	<b>3536711</b>	VZXF-L-M22C-M-A-G114-310-V4ANV-80-V
	G1 1/2	25		2	2500	<b>3536717</b>	VZXF-L-M22C-M-A-G112-350-V4B2V-50-V
				1	4300	<b>3536771</b>	VZXF-L-M22C-M-A-G112-350-V4ANV-80-V
	G2	43		1	5400	<b>3536786</b>	VZXF-L-M22C-M-A-G2-450-V4ANV-80-V

1) Устойчивость к коррозии: класс 1 по стандарту Festo 940070

Низкое коррозионное воздействие. Применение внутри помещения при отсутствии влаги или в случае использования защиты при транспортировке и хранении. Также относится деталям, которые закрыты крышками, находящимся в невидимой внутренней зоне или закрыты во время работы (например, цапфы привода).

2) Устойчивость к коррозии: класс 2 по стандарту Festo 940070

Умеренное коррозионное воздействие. Применение внутри помещения с возможным выпадением конденсата. Внешние детали, находящиеся на виду, которые непосредственно контактируют с окружающей средой, типичной для промышленного применения. Требования к этим деталям относятся, главным образом, к декоративной отделке поверхности.

# Седельный клапан с наклонным пневмоприводом VZXF

FESTO

Технические характеристики – Исполнение из нержавеющей стали, взрывозащищенное исполнение

Функция

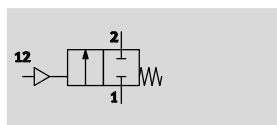

- - Расход Kv  
3.3 ... 34.5 м³/ч

- - G1/2 ... G2



Основные характеристики			
Присоединение клапана	G1/2	G3/4	G1
Присоединение канала управления	G 1/8		
Номинальный диаметр DN	15	20	25
Условный проход [мм]	13	18	24
Функция клапана	2/2-клапан, НЗ, моностабильный		
Конструкция	Седельный клапан с пружинным возвратом		
Тип монтажа	Монтаж на трубопроводе		
Положение монтажа	Любое		
Направление потока	Однонаправленное		
Выхлоп	Без регулирования расхода		
Тип уплотнения	Мягкое		
Тип возврата	Механическая пружина		
Тип управляющего привода	Пневматический		
Тип управления	Внешнее управление		

Присоединение клапана	G1 1/4	G1 1/2	G2
Присоединение канала управления	G 1/8		
Номинальный диаметр DN	32	40	50
Условный проход [мм]	31	35	45
Функция клапана	2/2-клапан, НЗ, моностабильный		
Конструкция	Седельный клапан с пружинным возвратом		
Тип монтажа	Монтаж на трубопроводе		
Положение монтажа	Любое		
Направление потока	Однонаправленное		
Выхлоп	Без регулирования расхода		
Тип уплотнения	Мягкое		
Тип возврата	Механическая пружина		
Тип управляющего привода	Пневматический		
Тип управления	Внешнее управление		

# Седельный клапан с наклонным пневмоприводом VZXF

FESTO

Технические характеристики – Исполнение из нержавеющей стали, взрывозащищенное исполнение

Условия работы						
Присоединение клапана	G <sup>1</sup> / <sub>2</sub>		G <sup>3</sup> / <sub>4</sub>		G1	
Исполнение	...-M-A-...	...-M-B-...	...-M-A-...	...-M-B-...	...-M-A-...	...-M-B-...
Номинальное давление (PN)	40					
Рабочее давление [бар]	6 ... 10					
Среда управления	Сжатый воздух по ISO 8573-1:2010 [7:4:4]					
Рабочая среда	Пар					
	Инертные газы					
	Фильтрованный сжатый воздух, степень фильтрации 200 µm					
	–	Смазки на минеральной основе	–	Смазки на минеральной основе	–	Смазки на минеральной основе
	–	Минеральные масла	–	Минеральные масла	–	Минеральные масла
–	Нейтральные жидкости	–	Нейтральные жидкости	–	Нейтральные жидкости	
–	Вода	–	Вода	–	Вода	
Макс. вязкость [мм <sup>2</sup> /с]	600					
Окружающая температура [°C]	–10 ... +60					
Температура рабочей среды [°C]	–40 ... +200					
Категория ATEX для газа	II 2G					
Тип взрывозащиты (искрозащита) по газу	с TX X					
Категория ATEX для пыли	II 2D					
Тип взрывозащиты (искрозащита) по пыли	с TX X					
Взрывобезопасная температура окружающей среды	–10 °C ≤ Ta ≤ +60 °C					
Маркировка CE (см. декларацию соответствия)	По директиве европейского союза по взрывозащите (ATEX)					

Условия работы						
Присоединение клапана	G1 <sup>1</sup> / <sub>4</sub>		G1 <sup>1</sup> / <sub>2</sub>		G2	
Исполнение	...-M-A-...	...-M-B-...	...-M-A-...	...-M-B-...	...-M-A-...	...-M-B-...
Номинальное давление (PN)	40					
Рабочее давление [бар]	6 ... 10					
Среда управления	Сжатый воздух по ISO 8573-1:2010 [7:4:4]					
Рабочая среда	Пар					
	Инертные газы					
	Фильтрованный сжатый воздух, степень фильтрации 200 µm					
	–	Смазки на минеральной основе	–	Смазки на минеральной основе	–	Смазки на минеральной основе
	–	Минеральные масла	–	Минеральные масла	–	Минеральные масла
–	Нейтральные жидкости	–	Нейтральные жидкости	–	Нейтральные жидкости	
–	Вода	–	Вода	–	Вода	
Макс. вязкость [мм <sup>2</sup> /с]	600					
Окружающая температура [°C]	–10 ... +60					
Температура рабочей среды [°C]	–40 ... +200					
Категория ATEX для газа	II 2G					
Тип взрывозащиты (искрозащита) по газу	с TX X					
Категория ATEX для пыли	II 2D					
Тип взрывозащиты (искрозащита) по пыли	с TX X					
Взрывобезопасная температура окружающей среды	–10 °C ≤ Ta ≤ +60 °C					
Маркировка CE (см. декларацию соответствия)	По директиве ЕС по оборудованию под давлением					
	По директиве европейского союза по взрывозащите (ATEX)					

# Седельный клапан с наклонным пневмоприводом VZXF

FESTO

Технические характеристики – Исполнение из нержавеющей стали, взрывозащитное исполнение

Материалы		
Седельные клапаны с наклонным пневмоприводом		Номер материала
1 Корпус	Отливка из нержавеющей стали	1.4408
2 Корпус привода	Нержавеющая сталь	–
3 Уплотнение штока	PTFE	–
Уплотнение седельного клапана	PTFE	–
– Примечания по материалам	Содержат вещества, ухудшающие процесс покраски, соответствуют RoHS	

## Размеры

Скачать CAD-данные → [www.festo.com](http://www.festo.com)

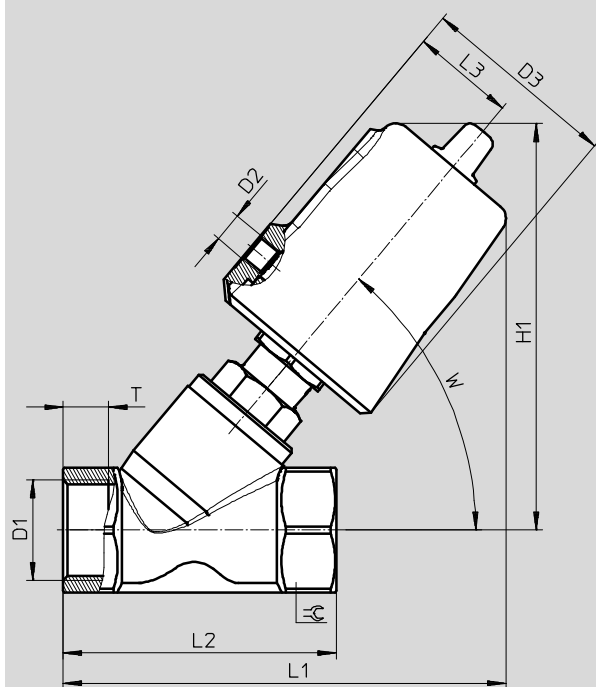

	D1	D2	D3 Ø	H1	L1	L2	L3	T	W	☞
VZXF-L-...-G12-...-V4V4T-50-...	G½	G½	62	129	135	65	34	12	50°	27
VZXF-L-...-G34-...-V4V4T-50-...	G¾			130	138	75		13		32
VZXF-L-...-G1-...-V4V4T-50-...	G1			135	146	90		15		42
VZXF-L-...-G114-...-V4V4T-50-...	G1¼			151	155	110		17		50
VZXF-L-...-G112-...-V4V4T-50-...	G1½			155	174	120		19		55
VZXF-L-...-G2-...-V4V4T-50-...	G2			167	193	150		21		70

## Седельный клапан с наклонным пневмоприводом VZXF

FESTO

Технические характеристики – Исполнение из нержавеющей стали, взрывозащищенное исполнение

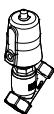
Данные для заказа – Седельный клапан с наклонным пневмоприводом VZXF							
	Присоединение клапана	Расход Kv [м³/ч]	Давление среды [бар]	Коррозионная стойкость CRC <sup>1)</sup>	Вес продукта [г]	№ для заказа	Тип
	G½	3.3	0 ... 40	3	1300	3539723	VZXF-L-M22C-M-B-G12-130-M1-V4V4T-50-40-EX4
		3.8				3539024	VZXF-L-M22C-M-A-G12-130-M1-V4V4T-50-40-EX4
	G¾	6.5	0 ... 20		1400	3539749	VZXF-L-M22C-M-B-G34-180-M1-V4V4T-50-20-EX4
		7.5				3539748	VZXF-L-M22C-M-A-G34-180-M1-V4V4T-50-20-EX4
	G1	11	0 ... 10		1600	3539787	VZXF-L-M22C-M-B-G1-240-M1-V4V4T-50-10-EX4
		12	0 ... 16			3539786	VZXF-L-M22C-M-A-G1-240-M1-V4V4T-50-16-EX4
	G1¼	10.7	0 ... 7		2200	3539820	VZXF-L-M22C-M-B-G114-310-M1-V4V4T-50-7-EX4
		18.5	0 ... 9			3539819	VZXF-L-M22C-M-A-G114-310-M1-V4V4T-50-9-EX4
	G1½	17.5	0 ... 6		2500	3539931	VZXF-L-M22C-M-B-G112-350-M1-V4V4T-50-6-EX4
		25	0 ... 7			3539930	VZXF-L-M22C-M-A-G112-350-M1-V4V4T-50-7-EX4
	G2	19.5	0 ... 3		3500	3540148	VZXF-L-M22C-M-B-G2-450-M1-V4V4T-50-3-EX4
		34.5	0 ... 4			3540147	VZXF-L-M22C-M-A-G2-450-M1-V4V4T-50-4-EX4

1) Устойчивость к коррозии: класс 3 по стандарту Festo 940070

Высокое коррозионное воздействие. Использование снаружи помещений в условиях умеренного коррозионного воздействия. Внешние детали, находящиеся на виду, которые непосредственно контактируют с окружающей средой, типичной для промышленного применения. Требования к этим деталям относятся, главным образом, к декоративной отделке поверхности.