

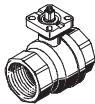
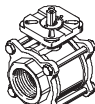
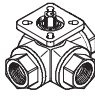

- Шаровые краны
- Присоединительная резьба по DIN 2999 или DIN ISO 228-1
- Монтажный фланец по ISO 5211
- Длина по DIN 3202-M3
- Коррозионно- и кислотостойкие варианты
- Смонтированный изнутри вал с защитой от разрыва

## Шаровые краны VAPB, VZBA, с механическим управлением

Обзор продукции

Функция	Версия	Тип	Присоединение <sup>1)</sup>	Внутр. диаметр [мм]	Соединительный фланец по ISO 5211	Макс. рабочее давление [бар]	→ Стр.
Шаровой кран, 2- линейный	<b>Из латуни</b>						
		VAPB	Rp <sup>1/4</sup>	15	F03	40	7 / 2.2-36
			Rp <sup>3/8</sup>	15	F03	40	
			Rp <sup>1/2</sup>	15	F03	40	
			Rp <sup>3/4</sup>	20	F03	40	
			Rp1	25	F0304	40	
			Rp1 <sup>1/4</sup>	32	F0405	40	
			Rp1 <sup>1/2</sup>	40	F0405	25	
			Rp2	50	F05	25	
	Rp2 <sup>1/2</sup>	63	F07	25			
	<b>Из нержавеющей стали, стойкие к коррозии</b>						
		VAPB-...-CR	Rp <sup>1/4</sup>	15	F0304	63	7 / 2.2-39
			Rp <sup>3/8</sup>	15	F0304		
			Rp <sup>1/2</sup>	15	F0304		
			Rp <sup>3/4</sup>	20	F0304		
			Rp1	25	F0405		
			Rp1 <sup>1/4</sup>	32	F0405		
			Rp1 <sup>1/2</sup>	40	F0507		
			Rp2	50	F0507		
Rp2 <sup>1/2</sup>			63	F0710			
Rp3			80	F0710			
Rp4	100	F10					
Шаровой кран, 3- линейный	<b>Из нержавеющей стали, стойкие к коррозии</b>						
		VZBA	Rp <sup>1/4</sup>	11.6	F0304	63	7 / 2.2-43
			Rp <sup>3/8</sup>	12.5	F0304		
			Rp <sup>1/2</sup>	12.5	F0304		
			Rp <sup>3/4</sup>	15	F0405		
			Rp1	20	F0405		
			Rp1 <sup>1/4</sup>	25	F0405		
			Rp1 <sup>1/2</sup>	32	F0405		
Rp2			40	F0507			

1) Цилиндрический корпус с внутренней резьбой по DIN 2999

# Шаровые краны VAPB, с механическим управлением

Система обозначений

FESTO

Дроссели, клапаны, регуляторы  
Шаровые краны и отсечные клапаны

5.2

		VAPB	-	1 1/2	-	F	-	63	-	F0507	-	CR
<b>Тип</b>												
VAPB	Шаровой кран для техники непрерывных процессов											
<b>Присоединение по DIN 2999</b>												
1/4	Корпус с внутренней резьбой Rp1/4											
3/8	Корпус с внутренней резьбой Rp3/8											
1/2	Корпус с внутренней резьбой Rp1/2											
3/4	Корпус с внутренней резьбой Rp3/4											
1	Корпус с внутренней резьбой Rp1											
1 1/4	Корпус с внутренней резьбой Rp1 1/4											
1 1/2	Корпус с внутренней резьбой Rp1 1/2											
2	Корпус с внутренней резьбой Rp2											
2 1/2	Корпус с внутренней резьбой Rp2 1/2											
3	Корпус с внутренней резьбой Rp3											
4	Корпус с внутренней резьбой Rp4											
<b>Тип присоединения</b>												
F	Внутренняя резьба											
<b>Макс. рабочее давление</b>												
25	25 бар											
40	40 бар											
63	63 бар											
<b>Соединительный фланец по ISO 5211</b>												
F03	с отверстиями по 1 кругу диаметром 36 мм											
F0304	с отверстиями по 2 кругам диаметром 36 мм и 42 мм											
F0405	с отверстиями по 2 кругам диаметром 42 мм и 50 мм											
F05	с отверстиями по 1 кругу диаметром 50 мм											
F0507	с отверстиями по 2 кругам диаметром 50 мм и 70 мм											
F07	с отверстиями по 1 кругу диаметром 70 мм											
F0710	с отверстиями по 2 кругам диаметром 70 мм и 102 мм											
F10	с отверстиями по 1 кругу диаметром 102 мм											
<b>Материал</b>												
	Латунь											
CR	Отливка из специальной стали											

# Шаровые краны VAPB, с механическим управлением

Технические данные – Латунные

FESTO



○ - Присоединительная резьба Rp<sup>1/4</sup> ... Rp<sup>2 1/2</sup>

|| - Расход Kv 5,9 ... 535 м<sup>3</sup>/час

■ Присоединительная резьба по DIN 2999

■ Монтажный фланец по ISO 5211

■ Собранный изнутри вал с защитой от разрыва

■ Оборудование для простых систем

■ Уплотнение для работы на вакууме



## Технические данные

Присоединение	Rp <sup>1/4</sup>	Rp <sup>3/8</sup>	Rp <sup>1/2</sup>	Rp <sup>3/4</sup>	Rp1	Rp1 <sup>1/4</sup>	Rp1 <sup>1/2</sup>	Rp2	Rp2 <sup>1/2</sup>
Функция	2/2-распределитель								
Конструкция	Шаровый кран								
Принцип уплотнения	Мягкий								
Тип привода	Механический								
Направление потока	Реверсивное								
Тип монтажа	В трубопроводе								
Положение монтажа	Любое								
Рабочие каналы 1, 2	1/4	3/8	1/2	3/4	1	1 1/4	1 1/2	2	2 1/2
Внутр. диаметр [мм]	15	15	15	20	25	32	40	50	63
Расход Kv [м <sup>3</sup> /ч]	5.9	9.4	17	41	70	121	200	292	535
Вес продукта [г]	500	500	400	500	800	1.300	1.900	3.100	3.100

## Рабочие и окружающие условия

Присоединение	Rp <sup>1/4</sup>	Rp <sup>3/8</sup>	Rp <sup>1/2</sup>	Rp <sup>3/4</sup>	Rp1	Rp1 <sup>1/4</sup>	Rp1 <sup>1/2</sup>	Rp2	Rp2 <sup>1/2</sup>
Рабочая среда	Сжатый воздух, вода, нейтральные газы, нейтральные жидкости Вакуум								
Номин. давление pN [бар]	40	40	40	40	40	40	25	25	25
Температура среды [°C]	-20 ... +150								
Класс стойкости к коррозии	1 <sup>1)</sup>								
Одобрение для использования в пищевом производстве	Нет								

1) Класс стойкости к коррозии 1 по стандарту Festo 940 070

Элементы, требующие низкой защиты от коррозии. Защита при транспортировке и хранении. Детали, не имеющие предварительного декоративного покрытия, например, внутренних поверхностей, не видимых или закрытых крышками.

## Материалы

Корпус	Латунь
Шаровой затвор	Латунь
Уплотнения	корпуса
	вала
	Политетрафлуорэтилен, усиленное стекловолокно
	Витон

## Момент<sup>1)</sup> [Нм]

Присоединение	Rp <sup>1/4</sup>	Rp <sup>3/8</sup>	Rp <sup>1/2</sup>	Rp <sup>3/4</sup>	Rp1	Rp1 <sup>1/4</sup>	Rp1 <sup>1/2</sup>	Rp2	Rp2 <sup>1/2</sup>
Δp = 0 бар	3.1	3.1	3.1	4.6	6.5	10.8	13.5	20	30
Δp = 10 бар	3.5	3.5	3.5	5.1	7.2	11.9	14.9	22	33
Δp = pN	5	5	5	6	8.5	15	19	29	45

1) Момент, требуемый для поворота шарового крана.

# Шаровые краны VAPB, с механическим управлением

Технические данные – Латунные

## Допустимое рабочее давление p как функция температуры среды t

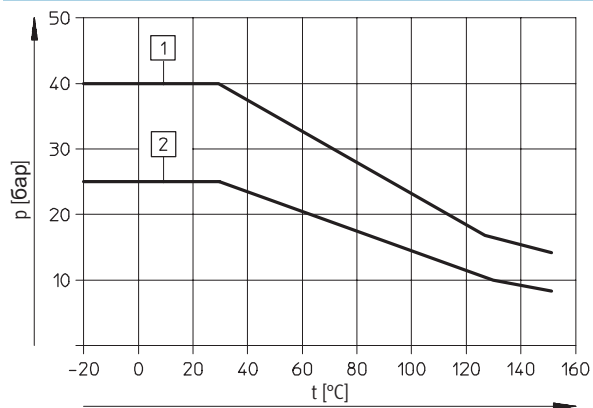

- 1 Rp<sup>1/2</sup> ... Rp<sup>1/4</sup>
- 2 Rp<sup>1 1/2</sup> ... Rp<sup>2 1/2</sup>

## Размеры

Загрузка CAD данных → [www.festo.com/en/engineering](http://www.festo.com/en/engineering)

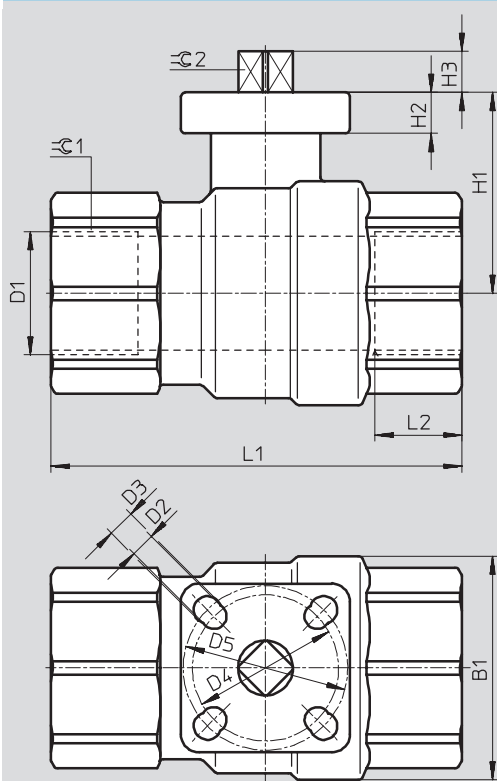

Присоединение D1 <sup>1)</sup>	B1	D ∅ ±0,15	D2 ∅	D3 ∅	D4 ∅	D5 ∅	H1	H2	H3	L1 ±2	L2 max.	1	2 -0.1
Rp <sup>1/4</sup>	35	15	5,5	—	36	—	40	9	9	75	15	26	9
Rp <sup>3/8</sup>	35	15	5,5	—	36	—	40	9	9	75	15	26	9
Rp <sup>1/2</sup>	35	15	5,5	—	36	—	40	9	9	75	15	26	9
Rp <sup>3/4</sup>	45	20	5,5	—	36	—	45	9	9	80	16	32	9
Rp1	55	25	5,5	5,5	36	42	45	9	9	90	19	41	9
Rp <sup>1 1/4</sup>	65	32	5,5	6,5	42	50	60	10	11	110	21	50	11
Rp <sup>1 1/2</sup>	75	40	5,5	6,5	42	50	65	10	11	120	21	55	11
Rp2	90	50	6,5	—	50	—	75	12	14	140	25	70	14
Rp <sup>2 1/2</sup>	110	63	8,5	—	70	—	85	10	15.5	143	24	83	14

1) Цилиндрический корпус с внутренней резьбой по DIN 2999

# Шаровые краны VAPB, с механическим управлением

FESTO

Технические данные – Латунные

## Данные для заказа

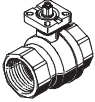
Версия	Присоединение <sup>1)</sup>	Номер заказа	Тип
	Rp <sup>1</sup> / <sub>4</sub>	534 302	VAPB- <sup>1</sup> / <sub>4</sub> -F-40-F03
	Rp <sup>3</sup> / <sub>8</sub>	534 303	VAPB- <sup>3</sup> / <sub>8</sub> -F-40-F03
	Rp <sup>1</sup> / <sub>2</sub>	534 304	VAPB- <sup>1</sup> / <sub>2</sub> -F-40-F03
	Rp <sup>3</sup> / <sub>4</sub>	534 305	VAPB- <sup>3</sup> / <sub>4</sub> -F-40-F03
	Rp1	534 306	VAPB-1-F-40-F0304
	Rp1 <sup>1</sup> / <sub>4</sub>	534 307	VAPB-1 <sup>1</sup> / <sub>4</sub> -F-40-F0405
	Rp1 <sup>1</sup> / <sub>2</sub>	534 308	VAPB-1 <sup>1</sup> / <sub>2</sub> -F-25-F0405
	Rp2	534 309	VAPB-2-F-25-F05
	Rp2 <sup>1</sup> / <sub>2</sub>	534 310	VAPB-2 <sup>1</sup> / <sub>2</sub> -F-25-F07

1) Цилиндрический корпус с внутренней резьбой по DIN 2999

# Шаровые краны VAPB, с механическим управлением

FESTO

Технические данные – Из нержавеющей стали

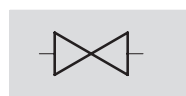

- - Присоединение  
Rp<sup>1/4</sup> ... Rp4
- - Расход Kv  
16 ... 1.414 м<sup>3</sup>/ч

- Присоединительная резьба по DIN 2999
- Монтажный фланец по ISO 5211
- Собранный изнутри вал с защитой от разрыва
- Оборудование для простых систем
- Уплотнение для работы на вакууме



Технические данные											
Присоединение	Rp <sup>1/4</sup>	Rp <sup>3/8</sup>	Rp <sup>1/2</sup>	Rp <sup>3/4</sup>	Rp1	Rp1 <sup>1/4</sup>	Rp1 <sup>1/2</sup>	Rp2	Rp2 <sup>1/2</sup>	Rp3	Rp4
Функция	2/2-распределитель										
Конструкция	Шаровой кран										
Принцип уплотнения	Мягкий										
Тип привода	Пневматический										
Направление потока	Реверсивное										
Тип монтажа	В трубопроводе										
Положение монтажа	Любое										
Внутр. диаметр [мм]	10	12	16	20	25	32	40	50	63	80	100
Расход Kv [м <sup>3</sup> /ч]	16	21	35	46	72	105	170	275	507	905	1,414
Вес продукта [г]	200	200	700	800	1,200	1,900	2,800	4,500	9,200	13,900	22,300

Рабочие и окружающие условия											
Присоединение	Rp <sup>1/4</sup>	Rp <sup>3/8</sup>	Rp <sup>1/2</sup>	Rp <sup>3/4</sup>	Rp1	Rp1 <sup>1/4</sup>	Rp1 <sup>1/2</sup>	Rp2	Rp2 <sup>1/2</sup>	Rp3	Rp4
Рабочая среда	Сжатый воздух, вода, нейтральные газы, нейтральные жидкости Вакуум										
Номинальное давление [бар]	63										
Температура среды <sup>1)</sup> [°C]	-10 ... +180										
Класс стойкости к коррозии	3 <sup>2)</sup>										

1) Как функция рабочего давления → 2 / 5.2-40

2) Класс стойкости к коррозии 3 по стандарту Festo 940 070

Элементы, требующие повышенной защиты от коррозии. Внешние открытые поверхности в прямом контакте с промышленной атмосферой или такими средами как растворители или чистящие жидкости, с заранее определенными функциональными требованиями к поверхности

Материалы		
Корпус	Легированная нержавеющая сталь	
Шаровой затвор	Легированная нержавеющая сталь	
Уплотнения	корпуса	Политетрафлуорэтилен, усиленное стекловолокно
	вала	Витон

Torque <sup>1)</sup> [Нм]											
Присоединение	Rp <sup>1/4</sup>	Rp <sup>3/8</sup>	Rp <sup>1/2</sup>	Rp <sup>3/4</sup>	Rp1	Rp1 <sup>1/4</sup>	Rp1 <sup>1/2</sup>	Rp2	Rp2 <sup>1/2</sup>	Rp3	Rp4
Δp = 0 бар	5	5	7	9	13	20	28	37	49	54	62
Δp = 10 бар	5.5	5.5	7.7	9.9	14.3	22	30.8	40.7	53.9	59.4	68.2
Δp = pN	7	7	10	13	17	28	43	64	69	78	95

1) Момент, требуемый для поворота шарового крана.

# Шаровые краны VAPB, с механическим управлением

Технические данные – Из нержавеющей стали

FESTO

## Допустимое рабочее давление p как функция температуры среды t

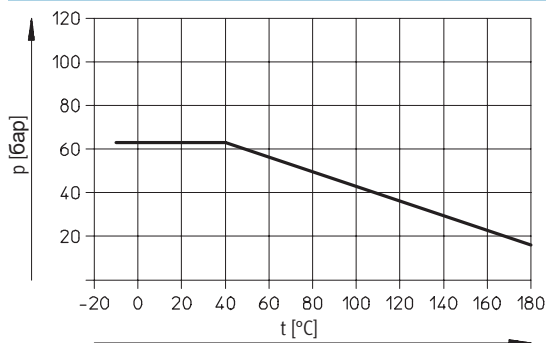

## Размеры

Загрузка CAD данных → [www.festo.com/en/engineering](http://www.festo.com/en/engineering)

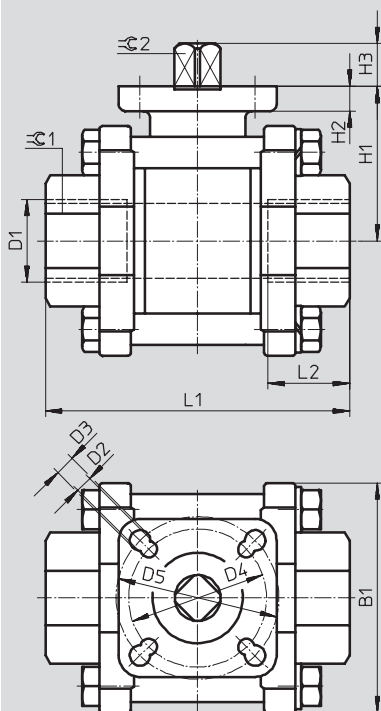

Присоединение D1 <sup>1)</sup>	B1	D ∅ ±0.15	D2 ∅	D3 ∅	D4 ∅	D5 ∅	H1	H2	H3	L1 ±2	L2 max.	1	2 -0.1
Rp <sup>1</sup> / <sub>4</sub>	50	10	5.5	5.5	36	42	40	9	7	60	14	19	9
Rp <sup>3</sup> / <sub>8</sub>	50	12	5.5	5.5	36	42	40	9	7	60	14	24	9
Rp <sup>1</sup> / <sub>2</sub>	50	16	5.5	5.5	36	42	40	9	7	75	18	29	9
Rp <sup>3</sup> / <sub>4</sub>	55	20	5.5	5.5	36	42	44	9	9	80	16	35	9
Rp1	65	25	5.5	6.5	42	50	52	10	12	90	18	41	11
Rp <sup>1</sup> / <sub>4</sub>	75	32	5.5	6.5	42	50	58	10	12	110	21	50	11
Rp <sup>1</sup> / <sub>2</sub>	85	40	6.5	9	50	70	68	13	16	120	21	58	14
Rp2	100	50	6.5	9	50	70	77	13	16	140	23	73	14
Rp2 <sup>1</sup> / <sub>2</sub>	170	65	9	11	70	102	98	13	19	185	36	90	17
Rp3	200	80	9	11	70	102	110	13	19	205	40	105	17
Rp4	250	100	11	—	102	—	138	20	24	240	40	135	22

1) Цилиндрический корпус с внутренней резьбой по DIN 2999



# Шаровые краны VAPB, с механическим управлением

FESTO

Технические данные – Из нержавеющей стали

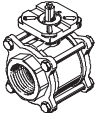
Данные для заказа			
Версия	Присоединение <sup>1)</sup>	Номер заказа	Тип
	Rp <sup>1/4</sup>	534 311	VAPB- <sup>1/4</sup> -F-63-F0304-CR
	Rp <sup>3/8</sup>	534 312	VAPB- <sup>3/8</sup> -F-63-F0304-CR
	Rp <sup>1/2</sup>	534 313	VAPB- <sup>1/2</sup> -F-63-F0304-CR
	Rp <sup>3/4</sup>	534 314	VAPB- <sup>3/4</sup> -F-63-F0304-CR
	Rp1	534 315	VAPB-1-F-63-F0405-CR
	Rp1 <sup>1/4</sup>	534 316	VAPB-1 <sup>1/4</sup> -F-63-F0405-CR
	Rp1 <sup>1/2</sup>	534 317	VAPB-1 <sup>1/2</sup> -F-63-F0507-CR
	Rp2	534 318	VAPB-2-F-63-F0507-CR
	Rp2 <sup>1/2</sup>	534 319	VAPB-2 <sup>1/2</sup> -F-63-F0710-CR
	Rp3	534 320	VAPB-3-F-63-F0710-CR
	Rp4	534 321	VAPB-4-F-63-F10-CR

1) Цилиндрический корпус с внутренней резьбой по DIN 2999

# Шаровые краны VZBA, с механическим управлением

Система обозначений

Дроссели, клапаны, регуляторы  
Шаровые краны и отсечные клапаны

5.2

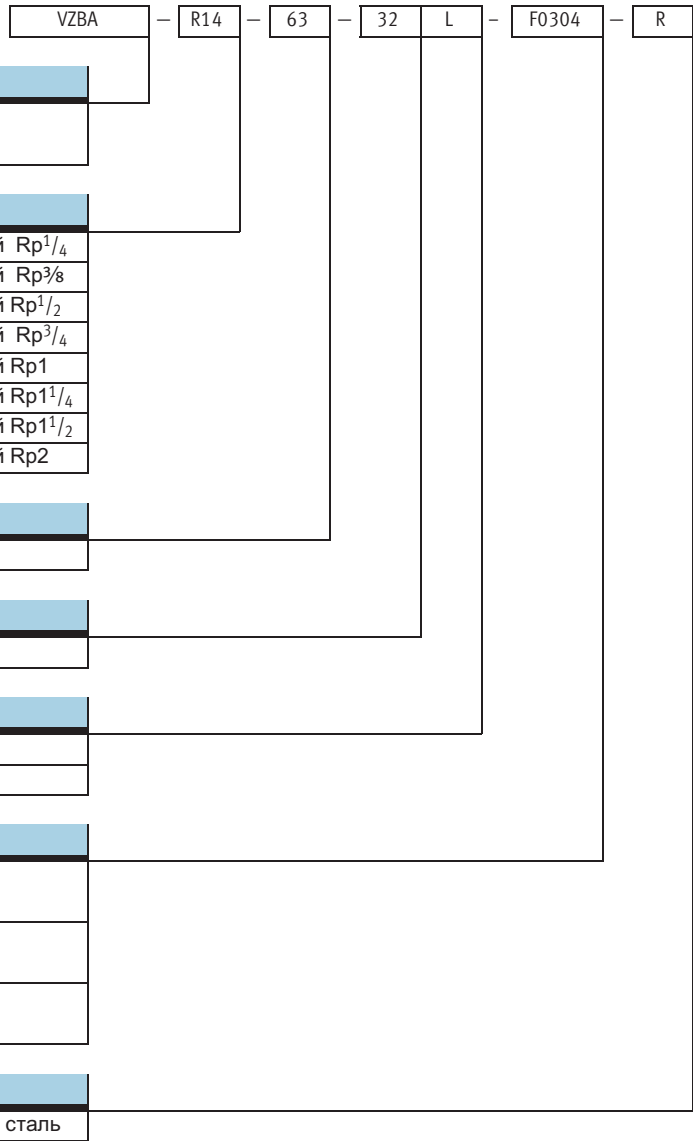

## Шаровые краны VZBA, с механическим управлением

FESTO

Технические данные – Из нержавеющей стали

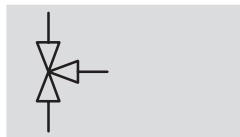

- - Присоединение  
Rp<sup>1/4</sup> ... Rp2
- - Расход Kv  
4,5 ... 1.000 м<sup>3</sup>/ч

- Присоединительная резьба по DIN 2999
- Монтажный фланец по ISO 5211
- Собранный изнутри вал с защитой от разрыва
- Оборудование для простых систем
- Уплотнение для работы на вакууме



Технические данные									
Присоединение	Rp <sup>1/4</sup>	Rp <sup>3/8</sup>	Rp <sup>1/2</sup>	Rp <sup>3/4</sup>	Rp1	Rp1 <sup>1/4</sup>	Rp1 <sup>1/2</sup>	Rp2	
Функция	3/2-распределитель								
Конструкция	Шаровой кран								
Принцип уплотнения	Мягкий								
Тип привода	Механический								
Направление потока	Реверсивный								
Тип монтажа	В трубопроводе								
Положение монтажа	Любое								
Рабочие каналы 1, 2, 3	1/4	3/8	1/2	3/4	1	1 1/4	1 1/2	2	
Внутренний диаметр [мм]	11.6	12.5	12.5	15	20	25	32	40	
Расход Kv	Тип L <sup>1)</sup> [м <sup>3</sup> /ч]	4,5	4,5	4,7	5,1	11,8	19,6	33,2	53,7
	Тип T <sup>2)</sup> [м <sup>3</sup> /ч]	8	8	8,3	8,3	22,4	36,5	62	100
	Тип T <sup>3)</sup> [м <sup>3</sup> /ч]	4,5	4,5	4,9	4,8	10,9	18	30	48,8
Вес продукта [г]	700	700	700	1.000	1.600	2.800	3.800	7.400	

- 1) Шаровый затвор с L-образным отверстием
- 2) Шаровый затвор с T-образным отверстием, прямой проход
- 3) Шаровый затвор с T-образным отверстием, проход под углом

Рабочие и окружающие условия									
Присоединение	Rp <sup>1/4</sup>	Rp <sup>3/8</sup>	Rp <sup>1/2</sup>	Rp <sup>3/4</sup>	Rp1	Rp1 <sup>1/4</sup>	Rp1 <sup>1/2</sup>	Rp2	
Рабочая среда	Сжатый воздух, вода, нейтральные газы, нейтральные жидкости Вакуум								
Номинальное давление [бар]	63								
Температура среды <sup>1)</sup> [°C]	-10 ... +140								
Класс стойкости к коррозии	3 <sup>2)</sup>								

- 1) Как функция рабочего давления → 2 / 5.2-44
- 2) Класс стойкости к коррозии 3 по стандарту Festo 940 070  
Элементы, требующие повышенной защиты от коррозии. Внешние открытые поверхности в прямом контакте с промышленной атмосферой или такими средами как растворители или чистящие жидкости, с заранее определенными функциональными требованиями к поверхности

Материалы	
Корпус	Легированная нержавеющая сталь
Затвор	Легированная нержавеющая сталь
Уплотнения	Политетрафлуорэтилен, усиленное стекловолокно

Torque <sup>1)</sup> при 63 бар									
Присоединение	Rp <sup>1/4</sup>	Rp <sup>3/8</sup>	Rp <sup>1/2</sup>	Rp <sup>3/4</sup>	Rp1	Rp1 <sup>1/4</sup>	Rp1 <sup>1/2</sup>	Rp2	
Δp = 1 бар [Нм]	8	8	8	11	18	26	32	37	

- 1) Момент, требуемый для поворота шарового крана.

# Шаровые краны VZBA, с механическим управлением

Технические данные – Из нержавеющей стали

## Допустимое рабочее давление p как функция температуры среды t

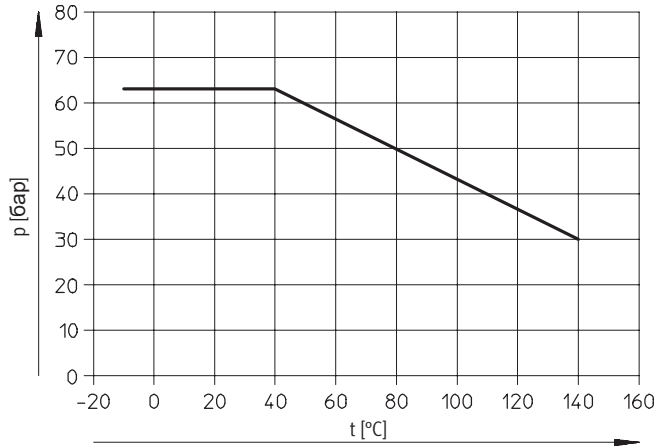

## Размеры

Загрузка CAD данных → [www.festo.com/en/engineering](http://www.festo.com/en/engineering)

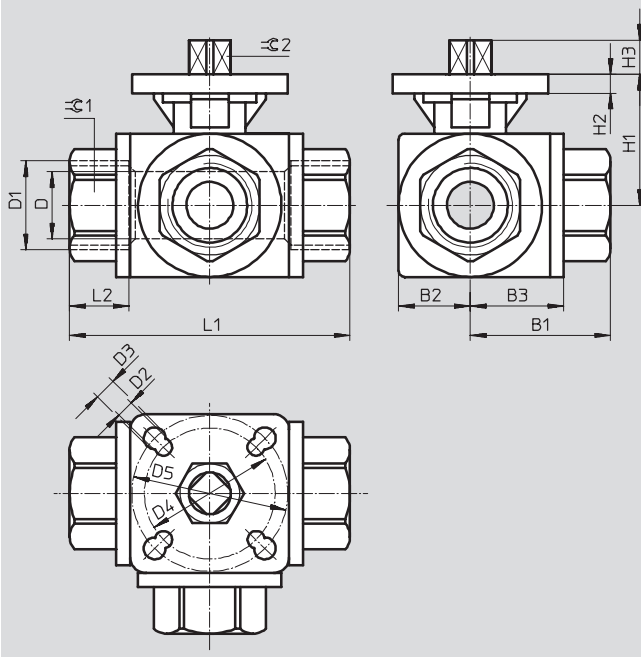

Присоединение D1 <sup>1)</sup>	B1	B2	B3	D	D2	D3	D4	D5	H1	H2	H3	L1	L2	1	2
	±2			±0.15								±2			-0.1
Rp <sup>1</sup> / <sub>4</sub>	40	22.4	30	11.6	5.5	5.5	36	42	36	6	7.4	80	16	24	9
Rp <sup>3</sup> / <sub>8</sub>	40	22.4	30	12.5	5.5	5.5	36	42	36	6	7.4	80	16	24	9
Rp <sup>1</sup> / <sub>2</sub>	40	22	31	12.5	5.5	5.5	36	42	36	6	8.4	80	17.4	27	9
Rp <sup>3</sup> / <sub>4</sub>	44	23	34.7	15	5.5	6.5	42	50	42	6.2	12	88	20	34	11
Rp1	51	32	40	20	5.5	6.5	42	50	47	6.3	12	100	20.5	41	11
Rp <sup>1</sup> / <sub>4</sub>	62	36	47.2	25	5.5	6.5	42	50	53	6.7	11	123	24	50	11
Rp <sup>1</sup> / <sub>2</sub>	71	43	53	32	5.5	6.5	42	50	59	7	10.8	142	26.6	58	11
Rp2	86	55	63.5	40	6.5	8.5	50	70	66	6.2	15.8	171	27.6	70	14

1) Цилиндрический корпус с внутренней резьбой по DIN 2999

## Шаровые краны VZBA, с механическим управлением

Технические данные – Из нержавеющей стали

Данные для заказа					
Версия	Присоединение <sup>1)</sup>	L-образный шаровой кран		Т-образный шаровой кран	
		Номер заказа	Тип	Номер заказа	Тип
	Rp <sup>1</sup> / <sub>4</sub>	542 005	VZBA-R14-63-32L-F-F0304-R	542 006	VZBA-R14-63-32T-F-F0304-R
	Rp <sup>3</sup> / <sub>8</sub>	542 007	VZBA-R38-63-32L-F-F0304-R	542 008	VZBA-R38-63-32T-F-F0304-R
	Rp <sup>1</sup> / <sub>2</sub>	542 009	VZBA-R12-63-32L-F-F0304-R	542 010	VZBA-R12-63-32T-F-F0304-R
	Rp <sup>3</sup> / <sub>4</sub>	542 011	VZBA-R34-63-32L-F-F0405-R	542 012	VZBA-R34-63-32T-F-F0405-R
	Rp1	542 013	VZBA-R1-63-32L-F-F0405-R	542 014	VZBA-R1-63-32T-F-F0405-R
	Rp <sup>1</sup> / <sub>4</sub>	542 015	VZBA-R114-63-32L-F-F0405-R	542 016	VZBA-R114-63-32T-F-F0405-R
	Rp <sup>1</sup> / <sub>2</sub>	542 017	VZBA-R112-63-32L-F-F0405-R	542 018	VZBA-R112-63-32T-F-F0405-R
	Rp2	542 019	VZBA-R2-63-32L-F-F0507-R	542 020	VZBA-R2-63-32T-F-F0507-R

1) Цилиндрический корпус с внутренней резьбой по DIN 2999

# Ручной рычаг для шаровых кранов

Принадлежность

FESTO

## Ручной рычаг

Примечания по материалам:

- Легированная нержавеющая сталь
- Не содержит медь и PTFE
- Содержит вещества, способные повредить покраске



## Размеры

Загрузка CAD данных → [www.festo.com/en/engineering](http://www.festo.com/en/engineering)

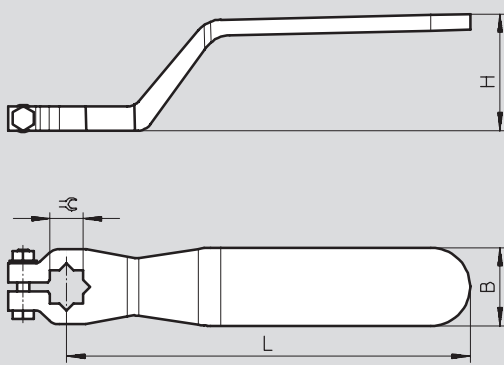

Тип	±0.5	L ±10	H ±5	W ±5
VAOH-9-H9	9	120	36	21
VAOH-11-H9	11	140	40	26
VAOH-14-H9	14	180	46	31
VAOH-17-H9	17	240	55	36
VAOH-22-H9	22	280	70	36

## Данные для заказа

Версия	Вес [г]	Номер заказа	Тип
	100	542 702	VAOH-9-H9
	200	542 703	VAOH-11-H9
	300	542 704	VAOH-14-H9
	450	542 705	VAOH-17-H9
	750	542 706	VAOH-22-H9