

Цилиндры с фиксатором DNCKE, стандартное расположение отверстий **FESTO**



- Удержание штока даже при отключении энергии
- Ход до 2.000 мм
- Широкий выбор принадлежностей

Цилиндры с фиксатором, стандартное расположение отверстий

FESTO

Особенности

Краткий обзор

Блоки фиксации используются обычно для остановки и удержания трением продольно перемещающихся стержней в любой позиции. Установка такого блока на пневмоцилиндре позволяет тормозить его шток. Фиксатор спроекти-

рован для надежного удержания штока, чтобы тот под действием внешних усилий не перемещался. Фиксация штока может производиться в любой позиции в пределах хода, как в крайней, так и в промежуточной.

- Фиксация снимается при подаче на фиксатор сжатого воздуха.
- Статическое усилие удержания до 8.000 Н
- Цилиндры соответствуют ISO 15552, (DIN ISO 6431), кроме габарита по длине.

Помощь при выборе

Цилиндр с фиксатором DNCKE

1 / 5.11-6



- **Для использования в качестве устройства удержания (статика):**
 - Зажим и удержание штока при потере энергии
 - Защита от падения давления
 - Удержание штока в промежуточной позиции при управлении непрерывным процессом

- Широкий выбор вариантов монтажа

Цилиндр с фиксатором DNCKE-S, для повышенной безопасности

1 / 5.11-9



- **Для использования в качестве устройства удержания (статика):**
 - Зажим и удержание штока при потере энергии
 - Защита от падения давления
 - Удержание штока в промежуточной позиции при управлении непрерывным процессом
- **Для использования в качестве тормоза (динамика):**
 - Торможение или остановка перемещений
 - Приостановка перемещения при возникновении опасности

- Для систем управления категории 1 по DIN EN 954-1 ("надежный элемент"). Для использования в более высоких категориях требуются дополнительные меры по управлению.

- Сертифицирован BG-институтом для использования в системах безопасности (Occupational Safety and Health) в Германии

- При использовании в качестве тормоза следует регулярно проверять пробег

- Продукты, предназначенные для использования в системах с повышенными требованиями к безопасности, следует выбирать и устанавливать в соответствии с возможным риском (EN1050), а также с другими уместными стандартами и правилами.

Цилиндры с фиксатором, стандартное расположение отверстий

FESTO

Система обозначений

		DNCKE	–	63	–	100	–	PPV	–	A	–	S
Тип												
Двустороннего действия												
DNCKE	Цилиндр с фиксатором											
∅ поршня [мм]												
Ход [мм]												
Демпфирование												
PPV	Регулируемое двустороннее											
Опрос положений												
A	С помощью датчиков положения											
Сертификация												
S	Сертифицирован для использования в системах управления с повышенными требованиями к безопасности: BG-институтом для Occupational Safety and Health (BGIA) в Германии											

Цилиндры с фиксатором DNCKE, стандартное расположение отверстий

FESTO

Обзор периферии

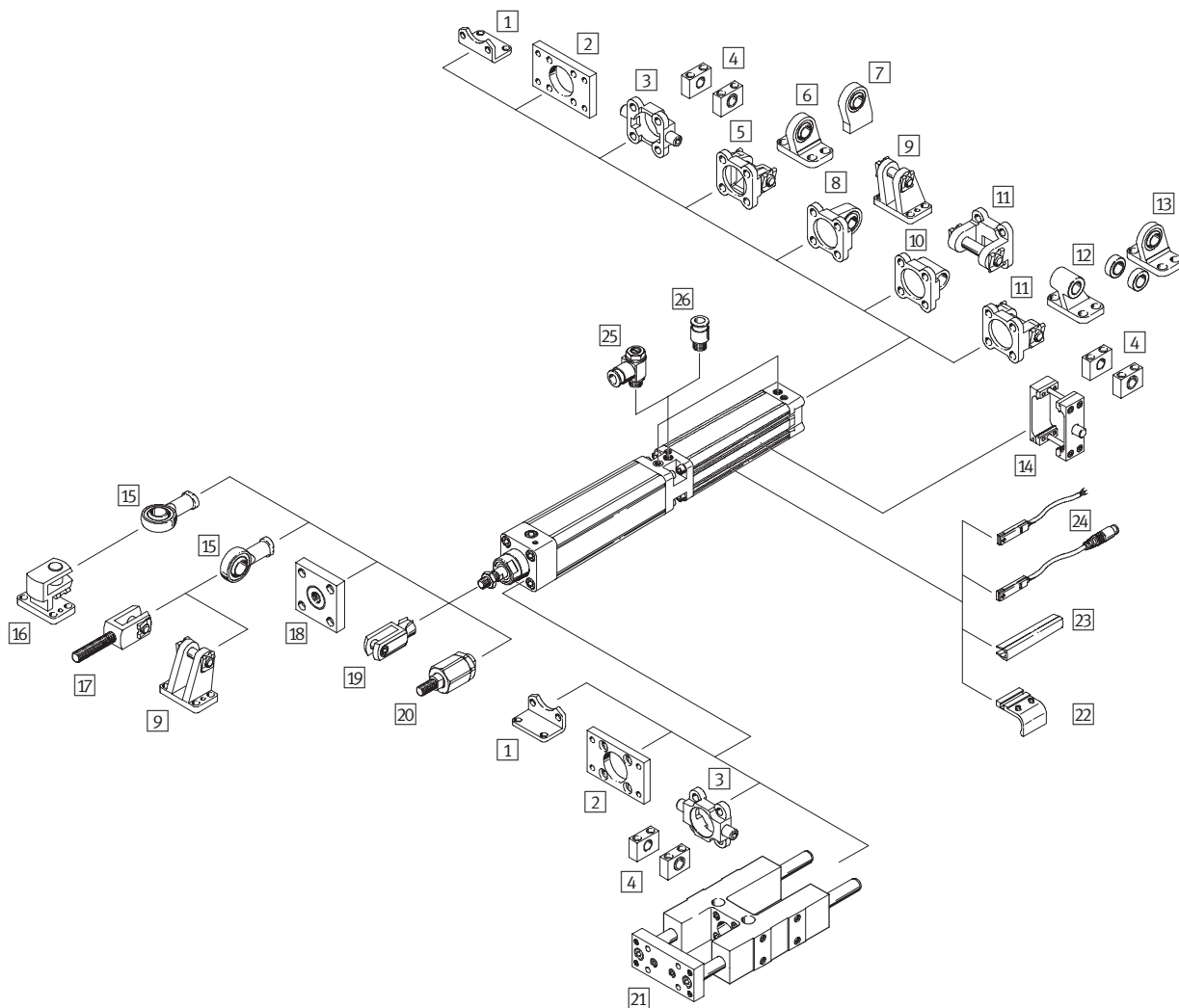

Цилиндры с фиксатором DNCKE, стандартное расположение отверстий **FESTO**

Обзор периферии

Монтажные элементы и принадлежности		
	Краткое описание	→ Стр.
1	Монтажные лапы HNC	Для передней или задней крышки 1/5.11-14
2	Монтажный фланец FNC	Для передней или задней крышки 1/5.11-14
3	Фланец с цапфой ZNCF	Для передней или задней крышки 1/5.11-15
4	Опоры цапфы LNZG	– 1/5.11-16
5	Фланец с осью SNC	Для задней крышки 1/5.11-16
6	Опорная стойка LSNG	Со сферическим подшипником 1/5.11-18
7	Опорная стойка LSNSG	Вварная, со сферическим подшипником 1/5.11-18
8	Фланец с осью SNCS	Со сферическим подшипником для задней крышки 1/5.11-17
9	Опорная стойка LBG	– 1/5.11-18
10	Фланец с осью SNCL	Для задней крышки 1/5.11-18
11	Фланец с осью SNCB	Для задней крышки 1/5.11-17
12	Опорная стойка LNG	– 1/5.11-18
13	Опорная стойка LSN	Со сферическим подшипником 1/5.11-18
14	Комплект поворотной цапфы ZNCB	Для установки в любом месте корпуса цилиндра 1/5.11-15
15	Шарнирная головка SGS	Со сферическим подшипником 1/5.11-19
16	Опора поперечная LQG	– 1/5.11-18
17	Вилка SGA	С наружной резьбой 1/5.11-19
18	Соед. деталь KSG	Для компенсации радиальных отклонений 1/5.11-19
19	Вилка SG	Позволяет поворот цилиндра в одной плоскости 1/5.11-19
20	Самонастраивающийся адаптер штока FK	Для компенсации радиальных и угловых отклонений 1/5.11-19
21	Направляющая FENG	Для защиты стандартных цилиндров от больших нагрузочных моментов 1/5.11-19
22	Монтажный набор SMB-8-FENG	Для датчика положения SMT-8 при установке на цилиндр в комбинации с направляющей FENG. 1/5.11-20
23	Профиль для паза ABP-5-S	Для защиты кабеля датчика и паза от загрязнения 1/5.11-21
24	Датчик положения SME/SMT-8	Может быть вставлен в паз корпуса цилиндра 1/5.11-20
25	Дроссель с обратным клапаном GRLA	Для регулировки скорости поршня 1/5.11-21
26	Цанговый штуцер QS	Для подключения шланга сжатого воздуха со стандартным наружным диаметром по CETOP RP54 P Том 3

Цилиндры с фиксатором, стандартное расположение отверстий

FESTO

Технические данные

Функция



Ремонтируется

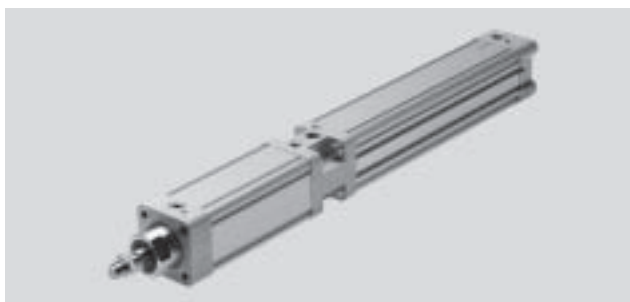

- \varnothing Диаметр
40, 63, 100 мм
- | - Ход
10 ... 2.000 мм

Общие технические данные				
Ø поршня		40	63	100
Присоединительная резьба	Цилиндр	G ^{1/4}	G ^{3/8}	G ^{1/2}
	Фиксатор	G ^{1/8}	G ^{1/4}	G ^{3/8}
Резьба на штоке		M12x1.25	M16x1.5	M20x1.5
Design		Поршень		
		Шток		
		Корпус		
Демпфирование		Регулируемое двустороннее		
Длина демпфирования	[мм]	20	22	32
Опрос положений		С помощью датчиков положения		
Тип монтажа		С помощью внутренней резьбы		
		С помощью принадлежностей		
Способ фиксации		С двух сторон		
		Зажим под действием пружины, разжим при подаче сжатого воздуха		
Положение монтажа		Любое		

Рабочие и окружающие условия				
Ø поршня		40	63	100
Рабочая среда		Фильтрованный сжатый воздух, с распыленным маслом или без		
Рабочее давление	[бар]	0,6 ... 10		
Мин. давление отпущения	[бар]	3,8		
Окруж. температура ¹⁾	[°C]	-20 ... +80		

1) Обращайте внимание на диапазон работы датчиков.

Вес [г]				
Ø поршня		40	63	100
Базовый вес при ходе 0 мм		2340	5485	18160
Дополнит. вес на 10 мм хода		45	73	110
Перемещаемая масса при 0 мм ходе		500	935	2150
Дополнит. масса на 10 мм хода		16	25	40

Цилиндры с фиксатором, стандартное расположение отверстий

FESTO

Технические данные

Усилия [Н]			
∅ поршня	40	63	100
Теоретическое усилие при давлении 6 бар, выдвигание	754	1870	4712
Теоретическое усилие при давлении 6 бар, втягивание	633	1682	4418
Статическое усилие удержания	1300	3200	8000



Примечание

Приведенные усилия удержания соответствуют статической нагрузке. При превышении этих значений шток может проскользнуть. Возникающие при работе динамические усилия не

должны превышать статическое усилие удержания, чтобы избежать проскальзывания штока. Фиксатор будет иметь люфт при зажиме, если к штоку прикладываются разные нагрузки.

Работа:

Фиксатор можно отпустить только при равновесии сил на поршне. Иначе будет риск повреждений из-за внезапного перемещения штока.

Блокировка подачи воздуха в полости цилиндра (например, с помощью 5/3-распределителя) безопасности не гарантирует.

Энергия удара [Дж]			
∅ поршня	40	63	100
Макс. энергия удара в крайнем положении	0,7	1,3	3

Допустимая энергия удара:

$$v_{perm.} = \sqrt{\frac{2 \times E_{perm.}}{m_{dead} + m_{load}}}$$

Макс. допустимая нагрузка:

$$m_{load} = \frac{2 \times E_{perm.}}{v^2} - m_{dead}$$



Примечание

Показаны максимальные значения, которых можно достичь. На практике они колеблются в зависимости от нагрузки. Следует также

принимать во внимание пределы демпфирующих возможностей привода и допустимую энергию удара.

Материалы

Продольный разрез

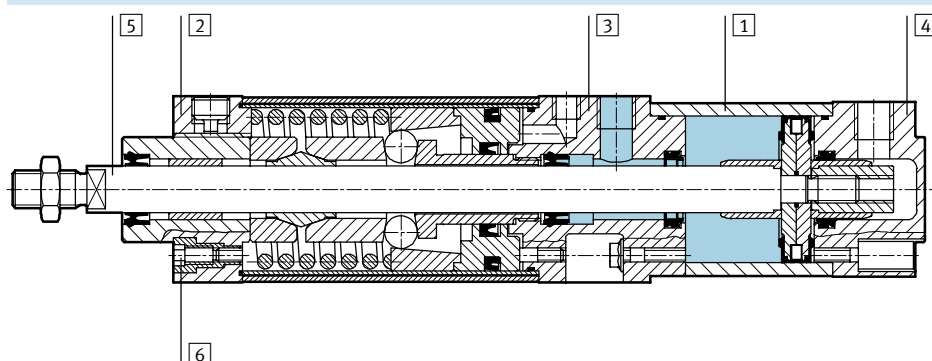

Цилиндр	
1	Корпус Отливка из алюминиевого сплава
2	Передняя крышка Отливка из алюминиевого сплава
3	Соединительная крышка Отливка из алюминиевого сплава
4	Задняя крышка Отлива из алюминия
5	Шток Закаленная сталь
6	Винты Закаленная сталь
-	Уплотнения Полиуретан, нитриловая резина

Цилиндры с фиксатором, стандартное расположение отверстий

FESTO

Технические данные

Размеры

Загрузка CAD данных → www.festo.com/en/engineering

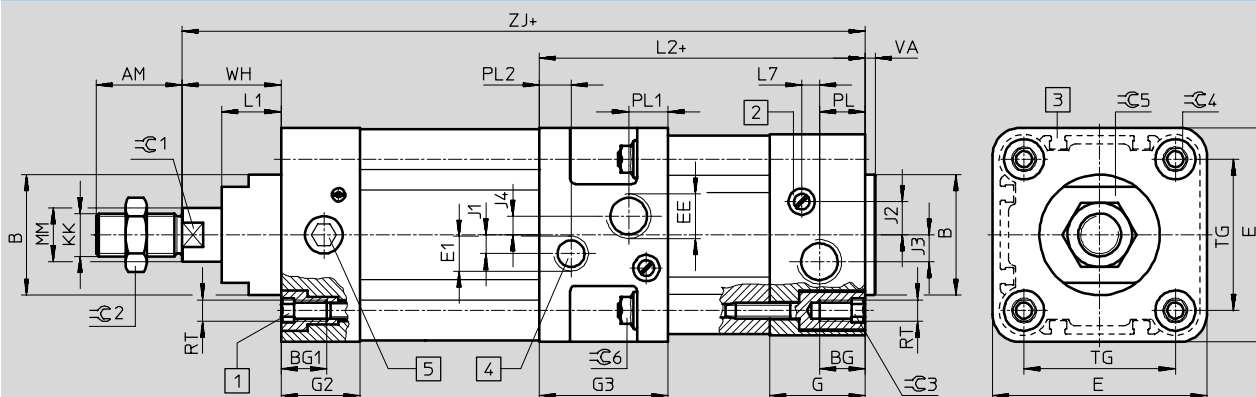

- 1 Винт с внутренней резьбой в головке для монтажа принадлежностей
 - 2 Винт для регулировки демпфирования
 - 3 Паз для установки датчиков положения
 - 4 Канал для отключения фиксатора
 - 5 Блокировочный винт
- + = плюс длина хода

∅	AM	B ∅ d11	BG	BG1	E	EE	E1	G	G2	G3	J1
40	24	35	16	15	54	G ¹ / ₄	G ¹ / ₈	28.8	22	49.6	2
63	32	45	17	17	80	G ³ / ₈	G ¹ / ₄	34.3	29.5	47.9	7
100	42	55	17	17	126	G ¹ / ₂	G ³ / ₈	38	32.5	46.7	15

∅	J2	J3	J4	KK	L1	L2	L7	MM ∅	PL	PL1	PL2
40	8	6	0	M12x1.25	17.9	114.5	3.6	16	14	21.3	9
63	12.4	10	7	M16x1.5	22.1	121.5	6.6	20	17	14.6	11.8
100	12	10	10	M20x1.5	29.2	131.5	8	25	18.8	16.4	14.4

∅	RT	TG	VA	WH	ZJ	Ключ 1	Ключ 2	Ключ 3	Ключ 4	Ключ 5	Ключ 6
40	M6	38	4	30	277	13	19	6	6	30	8
63	M8	56.5	4	37	315	17	24	8	8	36	10
100	M10	89	4	51	408	22	30	6	10	41	13

Данные для заказа

∅ поршня [мм]	Ход [мм]	Номер заказа	Тип
40	10 ... 2,000	526 482	DNCKE-40-...-PPV-A
63	10 ... 2,000	526 483	DNCKE-63-...-PPV-A
100	10 ... 2,000	526 484	DNCKE-100-...-PPV-A

Цилиндры специального назначения
Цилиндры с фиксатором штока

Цилиндры с фиксатором DNCKE-S, стандартное расположение отверстий

FESTO

Технические данные

Функция

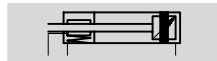

Ремонтируется



Диаметр
40, 63, 100 мм

- Ход
10 ... 2.000 мм

Общие технические данные				
Ø поршня		40	63	100
Присоединительная резьба	Cylinder	G ^{1/4}	G ^{3/8}	G ^{1/2}
	Clamping unit	G ^{1/8}	G ^{1/4}	G ^{3/8}
Резьба на штоке		M12x1.25	M16x1.5	M20x1.5
Конструкция		Поршень		
		Шток		
		Корпус		
Демпфирование		Регулируемое двустороннее		
Длина демпфирования	[мм]	20	22	32
Опрос положений		С помощью датчиков положения		
Тип монтажа		С помощью внутренней резьбы		
		С помощью принадлежностей		
Способ фиксации		С двух сторон		
		Зажим под действием пружины, разжим при подаче сжатого воздуха		
Положение монтажа		Любое		
Категория безопасности		Cat 1 по DIN EN 954-1		
Сертификация		BGIA (BG-Institute for Occupational Safety and Health)		

Рабочие и окружающие условия				
Ø поршня		40	63	100
Рабочая среда		Фильтрованный сжатый воздух, с распыленным маслом или без		
Рабочее давление	[бар]	0,6 ... 10		
Мин. давление отпускания	[бар]	3,8		
Макс. допустимое давление испытания	[бар]	10		
Окруж. температура ¹⁾	[°C]	-20 ... +60		

1) Обратите внимание на диапазон работы датчиков.

Вес [г]				
Ø поршня		40	63	100
Базовый вес при ходе 0 мм		2340	5485	18160
Дополнит. вес на 10 мм хода		45	73	110
Перемещаемая масса при 0 мм ходе		500	935	2150
Дополнит. масса на 10 мм хода		16	25	40

Цилиндры с фиксатором DNCKE-S, стандартное расположение отверстий

FESTO

Технические данные

Усилия [Н]			
Ø поршня	40	63	100
Теоретическое усилие при давлении 6 бар, выдвижение	754	1870	4712
Теоретическое усилие при давлении 6 бар, втягивание	633	1682	4418
Статическое усилие удержания	1300	3200	8000



Примечание

Приведенные усилия удержания соответствуют статической нагрузке. При превышении этих значений шток может проскользнуть. Возникающие при работе динамические усилия не

должны превышать статическое усилие удержания, чтобы избежать проскальзывания штока. Фиксатор будет иметь люфт при зажиме, если к штоку прикладываются разные нагрузки.

Работа:

Фиксатор можно отпустить только при равновесии сил на поршне. Иначе будет риск повреждений из-за внезапного перемещения штока.

Блокировка подачи воздуха в полости цилиндра (например, с помощью 5/3-распределителя) безопасности не гарантирует.

Макс. осевое усилие F как функция рабочего давления p

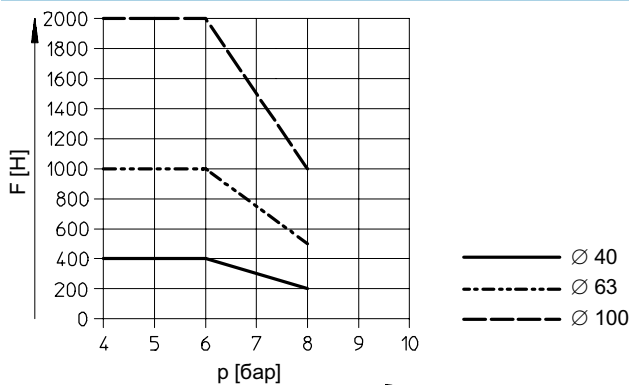

Усилия [Н]				
Ø поршня		40	63	100
Осевое усилие при давлении	4 ... 6 бар	400	1000	2000
	7 бар	300	700	1500
	8 бар	200	500	1000

Цилиндры с фиксатором DNCKE-S, стандартное расположение отверстий

Технические данные



Примечание

Выбег - это дистанция, проходимая штоком после сброса давления из фиксатора до остановки. Его должен определить заказчик при настройке машины и сравнить с расчетным (see DIN EN 999). При

использовании в категориях применений выше, чем категория 1 по DIN 954-1, выбег будет иметь место в случае ошибки. Он зависит от окружающих условий и напряжений, например, от таких параметров:

- Рабочее давление
- Номинальный размер распределителя
- Длина линии
- Диаметр шланга к фиксатору
- Нагрузка и скорость

Выбег можно уменьшить с помощью клапана быстрого выхлопа в канале питания фиксатора.

Теоретический выбег s как функция скорости поршня v при вертикальном монтаже и разной нагрузке

Ø 40

Ø 63

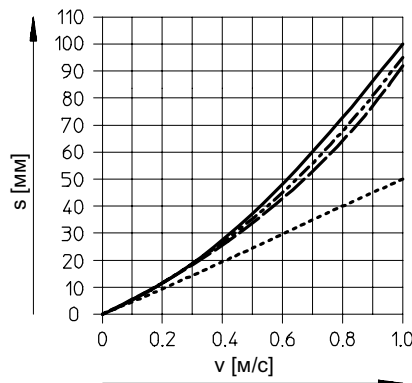
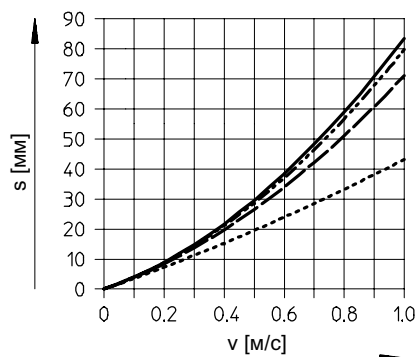

Ø 100

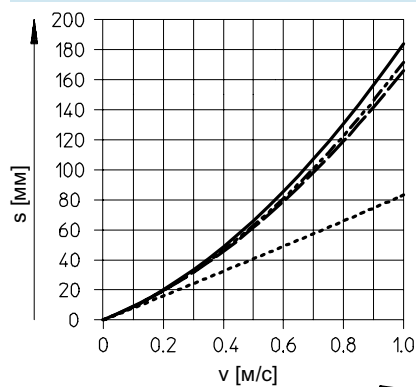

Цилиндры с фиксатором DNCKE-S, стандартное расположение отверстий

Технические данные

Энергия удара [Дж]			
Ø поршня	40	63	100
Макс. энергия удара в крайнем положении	0,7	1,3	3

Допустимая энергия удара:
$$v_{perm.} = \sqrt{\frac{2 \times E_{perm.}}{m_{dead} + m_{load}}}$$

Макс. допустимая нагрузка:
$$m_{load} = \frac{2 \times E_{perm.}}{v^2} - m_{dead}$$

 Примечание

Показаны максимальные значения, которых можно достичь. На практике они колеблются в зависимости от нагрузки. Следует также

принимать во внимание пределы демпфирующей возможности привода и допустимую энергию удара.

Материалы

Продольный разрез

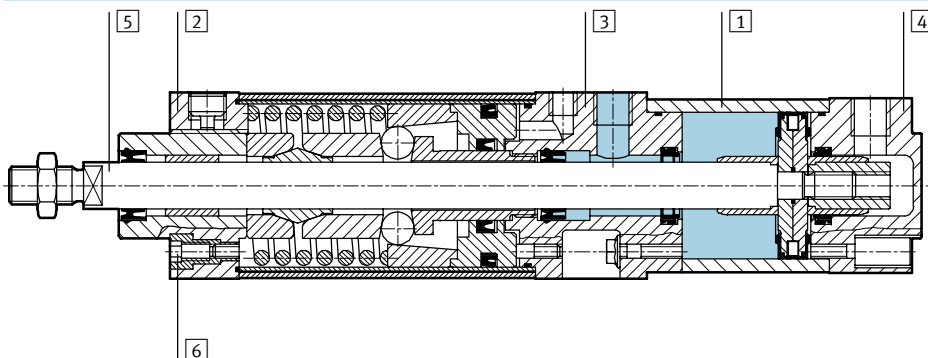

Цилиндр

1	Корпус	Отливка из алюминиевого сплава
2	Передняя крышка	Отливка из алюминиевого сплава
3	Соединительная крышка	Отливка из алюминиевого сплава
4	Задняя крышка	Отлива из алюминия
5	Шток	Закаленная сталь
6	Винты	Закаленная сталь
-	Уплотнения	Полиуретан, нитриловая резина

Рекомендации по монтажу

Как удерживающее устройство, горизонтально

Как тормозящее устройство, вертикально

С монтажными лапами HNC

С монтажным фланцем FNC (отметьте направление)

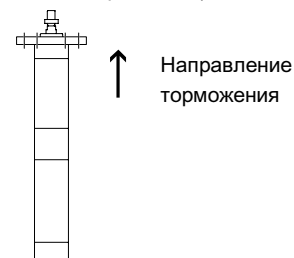
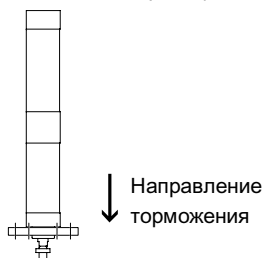
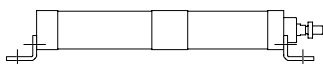

Цилиндры с фиксатором DNCKE-S, стандартное расположение отверстий

FESTO

Технические данные

Размеры

Загрузка CAD данных → www.festo.com/en/engineering

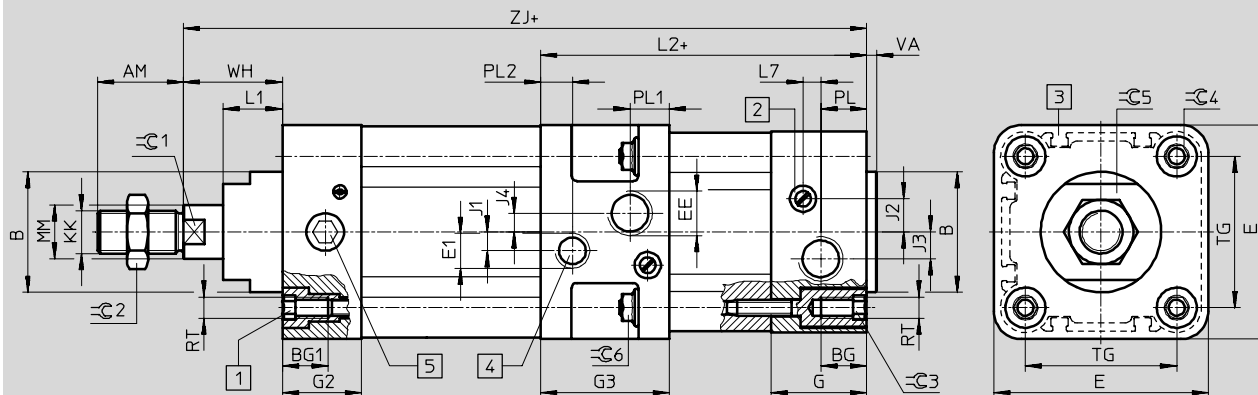

- 1 Винт с внутренней резьбой в головке для монтажа принадлежностей
 - 2 Винт для регулировки демпфирования
 - 3 Паз для установки датчиков положения
 - 4 Канал для отключения фиксатора
 - 5 Блокировочный винт
- + = плюс длина хода

∅	AM	B	BG	BG1	E	EE	E1	G	G2	G3	J1
[мм]		∅ d11									
40	24	35	16	15	54	G ¹ / ₄	G ¹ / ₈	28.8	22	49.6	2
63	32	45	17	17	80	G ³ / ₈	G ¹ / ₄	34.3	29.5	47.9	7
100	42	55	17	17	126	G ¹ / ₂	G ³ / ₈	38	32.5	46.7	15

∅	J2	J3	J4	KK	L1	L2	L7	MM	PL	PL1	PL2
[мм]								∅			
40	8	6	0	M12x1.25	17.9	114.5	3.6	16	14	21.3	9
63	12.4	10	7	M16x1.5	22.1	121.5	6.6	20	17	14.6	11.8
100	12	10	10	M20x1.5	29.2	131.5	8	25	18.8	16.4	14.4

∅	RT	TG	VA	WH	ZJ	Ключ 1	Ключ 2	Ключ 3	Ключ 4	Ключ 5	Ключ 6
[мм]											
40	M6	38	4	30	277	13	19	6	6	30	8
63	M8	56.5	4	37	315	17	24	8	8	36	10
100	M10	89	4	51	408	22	30	6	10	41	13

Данные для заказа

∅ поршня	Ход	Номер заказа	Тип
[мм]	[мм]		
40	10 ... 2,000	538 239	DNCKE-40-...-PPV-A-S
63	10 ... 2,000	538 240	DNCKE-63-...-PPV-A-S
100	10 ... 2,000	538 241	DNCKE-100-...-PPV-A-S

Цилиндры специального назначения
Цилиндры с фиксатором штока

Цилиндры с фиксатором DNCKE, стандартное расположение отверстий FESTO

Принадлежности

Монтажные лапы HNC

Материал:

Гальванизированная сталь

Не содержит меди и PTFE

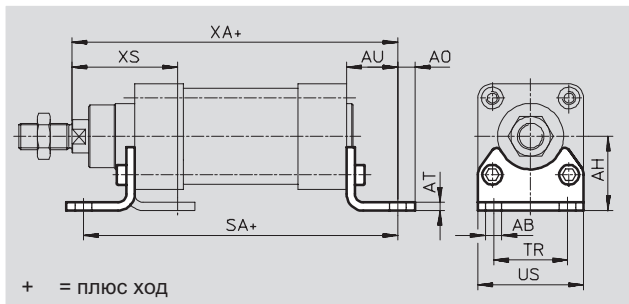

+ = плюс ход

Размеры и данные для заказа

Для \varnothing [мм]	AB \varnothing	AH	AO	AT	AU	SA	TR	US	XA	XS	CRC ¹⁾	Вес [г]	Номер заказа	Тип
40	10	36	9	5	28	303	36	54	305	53	2	180	174 370	HNC-40
63	10	50	12.5	6	32	342	50	75	347	63	2	405	174 372	HNC-63
100	14.5	71	17.5	6	41	439	75	110	449	86	2	1 000	174 374	HNC-100

1) Сопротивление коррозии класс 2 по стандарту Festo 940 070

Элементы, требующие умеренной защиты от коррозии. Элементы с декоративным покрытием открытых поверхностей, которые контактируют с окружающей промышленной атмосферой, с охлаждающими или смазывающими жидкостями.

Монтажный фланец FNC

Материал:

Гальванизированная сталь

Не содержит меди и PTFE

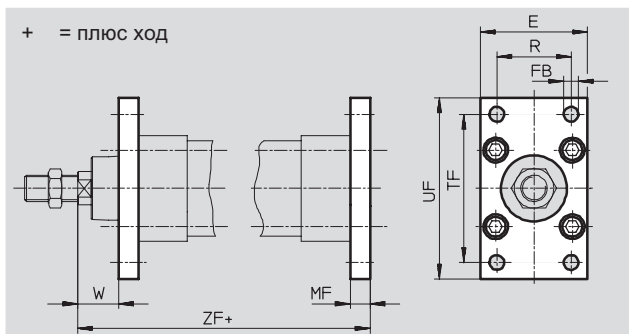

+ = плюс ход

Размеры и данные для заказа

Для \varnothing [мм]	E	FB \varnothing H13	MF	R	TF	UF	W	ZF	CRC ¹⁾	Вес [г]	Номер заказа	Тип
40	54	9	10	36	72	90	20	287	2	280	174 377	FNC-40
63	75	9	12	50	100	120	25	327	2	690	174 379	FNC-63
100	110	14	16	75	150	175	35	424	2	2 400	174 381	FNC-100

1) Сопротивление коррозии класс 2 по стандарту Festo 940 070

Элементы, требующие умеренной защиты от коррозии. Элементы с декоративным покрытием открытых поверхностей, которые контактируют с окружающей промышленной атмосферой, с охлаждающими или смазывающими жидкостями.

Цилиндры с фиксатором DNCKE, стандартное расположение отверстий **FESTO**

Принадлежности

Фланец с цапфой ZNCF

Материал:
Стойкая к коррозии литая сталь
Не содержит меди и PTFE

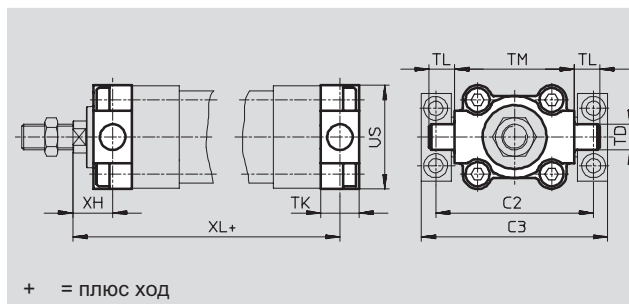

+ = плюс ход

Размеры и данные для заказа

Для \varnothing [мм]	C2	C3	TD \varnothing e9	TK	TL	TM	US	XH	XL	CRC ¹⁾	Вес [г]	Номер заказа	Тип заказа
40	87	105	16	20	16	63	54	20	287	2	240	174 412	ZNCF-40
63	116	136	20	24	20	90	75	25	327	2	600	174 414	ZNCF-63
100	164	189	25	38	25	132	110	32	427	2	2 030	174 416	ZNCF-100

1) Сопротивление коррозии класс 2 по стандарту Festo 940 070
Элементы, требующие умеренной защиты от коррозии. Элементы с декоративным покрытием открытых поверхностей, которые контактируют с окружающей промышленной атмосферой, с охлаждающими или смазывающими жидкостями.

Комплект поворотной цапфы ZNCM

Монтажный набор можно установить в любом месте на корпусе цилиндра.

Материал:
Закаленная сталь

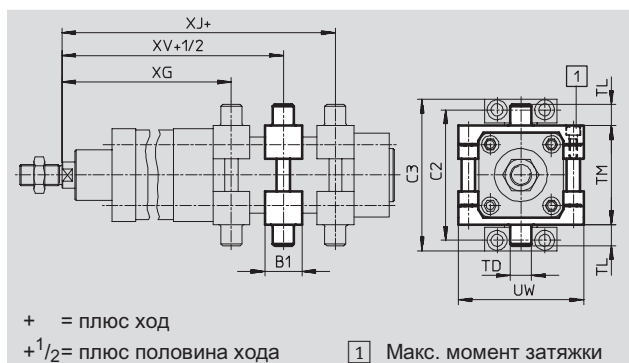

+ = плюс ход

+^{1/2} = плюс половина хода

1 Макс. момент затяжки

Размеры и данные для заказа

Для \varnothing [мм]	B1	C2	C3	TD \varnothing e9	TL	TM	UW
40	32	87	105	16	16	63	75
63	41	116	136	20	20	90	105
100	48	164	189	25	25	132	145

Для \varnothing [мм]	XG	XJ	XV	Макс. момент затяжки [Нм]	CRC ¹⁾	Вес [г]	Номер заказа	Тип заказа
40	228.1	232.2	230.2	8+1	2	385	163 526	ZNCM-40
63	261.9	260.2	261	18+2	2	890	163 528	ZNCM-63
100	347.2	346	346.6	28+2	2	2,045	163 530	ZNCM-100

1) Сопротивление коррозии класс 2 по стандарту Festo 940 070
Элементы, требующие умеренной защиты от коррозии. Элементы с декоративным покрытием открытых поверхностей, которые контактируют с окружающей промышленной атмосферой, с охлаждающими или смазывающими жидкостями.

Цилиндры с фиксатором DNCKE, стандартное расположение отверстий FESTO

Принадлежности

Опоры цапфы LNZG

Материал:

Гальванизированная сталь

Не содержит меди и PTFE

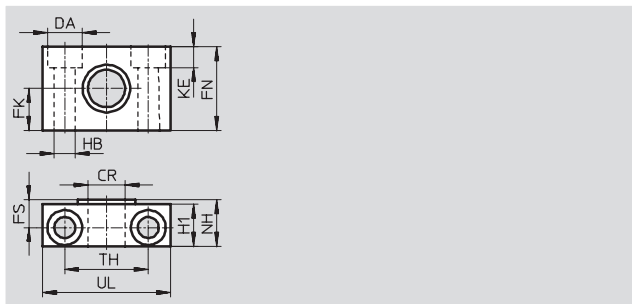

Размеры и данные для заказа															
Для \varnothing	CR	DA	FK	FN	FS	H1	HB	KE	NH	TH	UL	CRC ¹⁾	Вес	Номер заказа	Тип
[мм]	\varnothing D11	\varnothing H13	\varnothing ± 0.1				\varnothing H13			± 0.2			[г]		
40	16	15	18	36	12	18	9	9	21	36	55	2	400	32 960	LNZG-40/50
63	20	18	20	40	13	20	11	11	23	42	65	2	480	32 961	LNZG-63/80
100	25	20	25	50	16	24.5	14	13	28.5	50	75	2	960	32 962	LNZG-100/125

1) Сопротивление коррозии класс 2 по стандарту Festo 940 070

Элементы, требующие умеренной защиты от коррозии. Элементы с декоративным покрытием открытых поверхностей, которые контактируют с окружающей промышленной атмосферой, с охлаждающими или смазывающими жидкостями.

Фланец с проушиной SNC

Материал:

Отливка из алюминиевого сплава

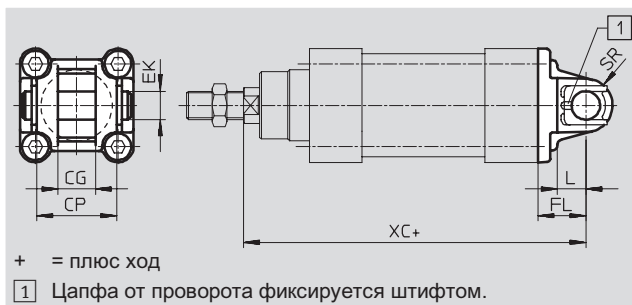

+ = плюс ход

1 Цапфа от проворота фиксируется штифтом.

Размеры и данные для заказа												
Для \varnothing	CG	CP	EK	FL	L	SR	XC	CRC ¹⁾	Вес	Номер заказа	Тип	
[мм]	H14	d12	\varnothing	± 0.2					[г]			
40	16	40	12	25	16	12	302	2	120	174 384	SNC-40	
63	21	51	16	32	21	16	347	2	320	174 386	SNC-63	
100	25	75	20	41	27	20	449	2	830	174 388	SNC-100	

1) Сопротивление коррозии класс 2 по стандарту Festo 940 070

Элементы, требующие умеренной защиты от коррозии. Элементы с декоративным покрытием открытых поверхностей, которые контактируют с окружающей промышленной атмосферой, с охлаждающими или смазывающими жидкостями.

Цилиндры с фиксатором DNCKE, стандартное расположение отверстий **FESTO**

Принадлежности

Фланец с проушиной SNCB

Материал:
Отливка из алюминиевого сплава
Не содержит меди и PTFE

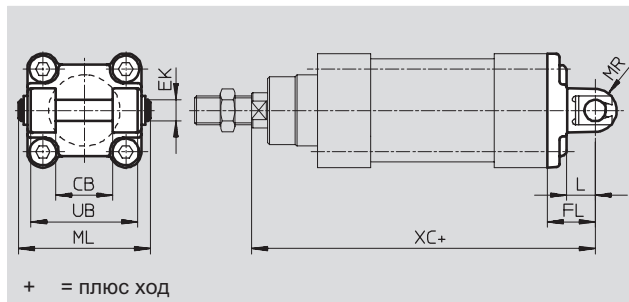

+ = плюс ход

Размеры и данные для заказа

Для \varnothing [мм]	CB H14	EK \varnothing e8	FL ± 0.2	L	ML	MR	UB h14	XC	CRC ¹⁾	Вес [г]	Номер заказа	Тип
40	28	12	25	16	63	12	52	302	2	150	174 391	SNCB-40
63	40	16	32	21	83	16	70	347	2	365	174 393	SNCB-63
100	60	20	41	27	127	20	110	449	2	925	174 395	SNCB-100

1) Сопrotивление коррозии класс 2 по стандарту Festo 940 070
Элементы, требующие умеренной защиты от коррозии. Элементы с декоративным покрытием открытых поверхностей, которые контактируют с окружающей промышленной атмосферой, с охлаждающими или смазывающими жидкостями.

Фланец с проушиной SNCS

Материал:
Отливка из алюминиевого сплава

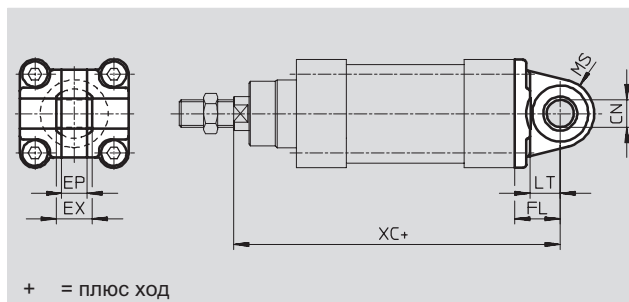
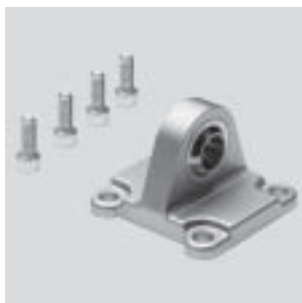

+ = плюс ход

Размеры и данные для заказа

Для \varnothing [мм]	CN \varnothing	EP -0.2	EX	FL ± 0.2	LT	MS	XC	CRC ¹⁾	Вес [г]	Номер заказа	Тип
40	12	12	16	25	16	17	302	2	125	174 398	SNCS-40
63	16	15	21	32	21	22	347	2	280	174 400	SNCS-63
100	20	18	25	41	27	29	449	2	700	174 402	SNCS-100

1) Сопrotивление коррозии класс 2 по стандарту Festo 940 070
Элементы, требующие умеренной защиты от коррозии. Элементы с декоративным покрытием открытых поверхностей, которые контактируют с окружающей промышленной атмосферой, с охлаждающими или смазывающими жидкостями.

Цилиндры с фиксатором DNCKE, стандартное расположение отверстий FESTO

Принадлежности

Фланец с проушиной SNCL

Материал:
Отливка из алюминиевого сплава
Не содержит меди и PTFE

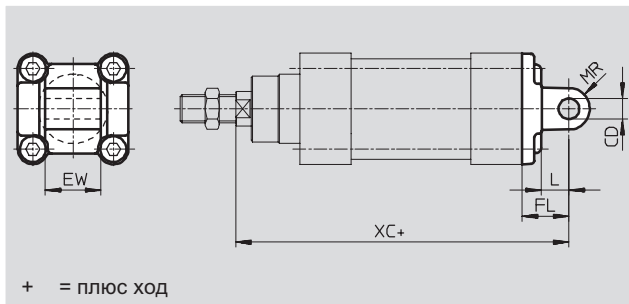
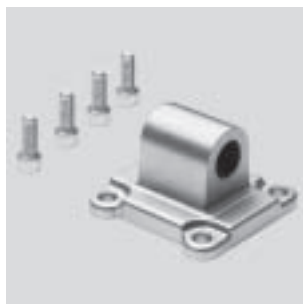

+ = плюс ход





Размеры и данные для заказа										
Для \varnothing [мм]	CD \varnothing	EW h14	FL ± 0.2	L	MR	XC	CRC ¹⁾	Вес [г]	Номер заказа	Тип
40	12	28	25	16	12	302	2	100	174 405	SNCL-40
63	16	40	32	21	16	347	2	250	174 407	SNCL-63
100	20	60	41	27	20	449	2	655	174 409	SNCL-100

1) Сопrotивление коррозии класс 2 по стандарту Festo 940 070
Элементы, требующие умеренной защиты от коррозии. Элементы с декоративным покрытием открытых поверхностей, которые контактируют с окружающей промышленной атмосферой, с охлаждающими или смазывающими жидкостями.

Данные для заказа – Принадлежности для монтажа				Технические характеристики → 1/10-1.-2			
Обозначение	Для \varnothing	Номер заказа	Тип	Обозначение	Для \varnothing	Номер заказа	Тип
Опорная стойка LNG				Опорная стойка LSN			
	40	33 891	LNG-40		40	5 562	LSN-40
	63	33 893	LNG-63		63	5 564	LSN-63
	100	33 895	LNG-100		100	5 566	LSN-100
Опорная стойка LSNG				Опорная стойка LSNSG			
	40	31 741	LSNG-40		40	31 748	LSNSG-40
	63	31 743	LSNG-63		63	31 750	LSNSG-63
	100	31 745	LSNG-100		100	31 752	LSNSG-100
Опорная стойка LBG				Опора поперечная LQG			
	40	31 762	LBG-40		40	31 769	LQG-40
	63	31 764	LBG-63		63	31 771	LQG-63
	100	31 766	LBG-100		100	31 773	LQG-100

Цилиндры с фиксатором DNCKE, стандартное расположение отверстий FESTO

Принадлежности

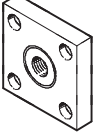
Данные для заказа – Принадлежности для штока				Таблица данных → 1/10.3-2			
Обозначение	Для Ø	Номер заказа	Тип	Обозначение	Для Ø	Номер заказа	Тип
Шарнирная головка SGS				Вилка SGA			
	40	9 262	SGS-M12x1,25		40	10 767	SGA-M12x1,25
	63	9 263	SGS-M16x1,5		63	10 768	SGA-M16x1,5
	100	9 264	SGS-M20x1,5		100	10 769	SGA-M20x1,5
Вилка SG				Самонастраивающееся гибкое соединение FK			
	40	6 145	SG-M12x1,25		40	6 141	FK-M12x1,25
	63	6 146	SG-M16x1,5		63	6 142	FK-M16x1,5
	100	6 147	SG-M20x1,5		100	6 143	FK-M20x1,5
Соединительная деталь KSG							
	40	32 964	KSG-M12x1,25				
	63	32 965	KSG-M16x1,5				
	100	32 966	KSG-M20x1,5				

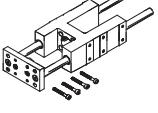
Данные для заказа – Направляющие для стандартных ходов (только шариковые)				Технические данные → 1/10.4-2			
	Ход [мм]	Номер заказа	Тип		Ход [мм]	Номер заказа	Тип
	Для Ø 40 мм			Для Ø 63 мм			
	10 ... 50	34 499	FENG-40-50-KF	10 ... 50	34 513	FENG-63-50-KF	
	10 ... 100	34 500	FENG-40-100-KF	10 ... 100	34 514	FENG-63-100-KF	
	10 ... 160	34 501	FENG-40-160-KF	10 ... 160	34 515	FENG-63-160-KF	
	10 ... 200	34 502	FENG-40-200-KF	10 ... 200	34 516	FENG-63-200-KF	
	10 ... 250	34 503	FENG-40-250-KF	10 ... 250	34 517	FENG-63-250-KF	
	10 ... 320	34 504	FENG-40-320-KF	10 ... 320	34 518	FENG-63-320-KF	
	10 ... 400	150 291	FENG-40-400-KF	10 ... 400	34 519	FENG-63-400-KF	
	10 ... 500	34 505	FENG-40-500-KF	10 ... 500	34 520	FENG-63-500-KF	
	Для Ø 100 мм						
	10 ... 50	34 529	FENG-100-50-KF				
	10 ... 100	34 530	FENG-100-100-KF				
	10 ... 160	34 531	FENG-100-160-KF				
	10 ... 200	34 532	FENG-100-200-KF				
	10 ... 250	34 533	FENG-100-250-KF				
	10 ... 320	34 534	FENG-100-320-KF				
	10 ... 400	34 535	FENG-100-400-KF				
	10 ... 500	34 536	FENG-100-500-KF				

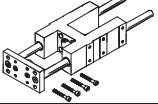





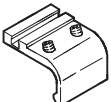

Данные для заказа – Направляющие для переменных ходов				Технические данные → 1/10.4-2			
	Для Ø [мм]	Ход [мм]	С шариковой направляющей Номер заказа	С направляющей скольжения Номер заказа	Тип	Тип	Тип
	40	10 ... 500	34 488	34 482	FENG-40-...-KF	FENG-40-...	
	63	10 ... 500	34 490	34 484	FENG-63-...-KF	FENG-63-...	
	100	10 ... 500	34 492	34 486	FENG-100-...-KF	FENG-100-...	









Базовая программа

Цилиндры с фиксатором DNCKE, стандартное расположение отверстий FESTO

Принадлежности

Данные для заказа – Монтажный набор для датчика положения SMT-8		Технические данные → 1/10.2-40	
	Для Ø [мм]	Номер заказа	Тип
	40	175 705	SMB-8-FENG-32/40
	63	175 706	SMB-8-FENG-50/63
	100	175 707	SMB-8-FENG-80/100

Данные для заказа – Датчик положения для паза 8 мм, магнитный						Таблицы данных → 1/10.2-13			
Монтаж	Электрический выход	Электрическое присоединение			Длина кабеля [м]	Номер заказа	Тип		
		Кабель	Штекер M8	Штекер M12					
НО контакт									
	Вставляется сверху	PNP	3-проводной	–	–	2.5	525 898	SMT-8F-PS-24V-K2,5-0E	
							NPN	525 909	SMT-8F-NS-24V-K2,5-0E
		–	2-проводной	–	–	2.5	525 908	SMT-8F-ZS-24V-K2,5-0E	
		PNP	–	3-полюсный	–	0.3	525 899	SMT-8F-PS-24V-K0,3-M8D	
							NPN	525 910	SMT-8F-NS-24V-K0,3-M8D
PNP	–	–	3-полюсный	0.3	525 900	SMT-8F-PS-24V-K0,3-M12			
	Вставляется с конца в профиль заподлицо	PNP	3-проводной	–	–	2.5	175 436	SMT-8-PS-K-LED-24-B	
			–	3-полюсный	–	0.3	175 484	SMT-8-PS-S-LED-24-B	
НЗ контакт									
	Вставляется сверху	PNP	3-проводной	–	–	7.5	525 911	SMT-8F-PO-24V-K7,5-0E	

Данные для заказа – Датчик положения для паза 8 мм, геркон					Таблицы данных → 1/10.2-16		
Монтаж	Электрическое присоединение	Длина кабеля [м]	Номер заказа	Тип			
					Кабель	Штекер M8	
НО контакт							
	Вставляется сверху	3-проводной	–	2.5	525 895	SME-8F-DS-24V-K2,5-0E	
			–	5.0	525 897	SME-8F-DS-24V-K5,0-0E	
		2-проводной	–	2.5	525 907	SME-8F-ZS-24V-K2,5-0E	
–	3-полюсный	0.3	525 896	SME-8F-DS-24V-K0,3-M8D			
	Вставляется с конца в профиль заподлицо	3-проводной	–	2.5	150 855	SME-8-K-LED-24	
		–	3-полюсный	0.3	150 857	SME-8-S-LED-24	
НЗ контакт							
	Вставляется сверху	3-проводной	–	7.5	525 906	SME-8F-D0-24V-K7,5-0E	

Цилиндры с фиксатором DNCKE, стандартное расположение отверстий

FESTO

Принадлежности

Данные для заказа – Штекерные разъемы					Таблица данных → 1/10.2-108	
Монтаж	Электрический выход		Присоединение	Длина кабеля [м]	Номер заказа	Тип
	PNP	NPN				

Прямой разъем						
	Накидная гайка M8	■	■	3-полюсный	2.5	159 420 SIM-M8-3GD-2,5-PU
					5	159 421 SIM-M8-3GD-5-PU
	Накидная гайка M12	■	■	3-полюсный	2.5	159 428 SIM-M12-3GD-2,5-PU
					5	159 429 SIM-M12-3GD-5-PU

Угловой разъем						
	Накидная гайка M8	■	■	3-полюсный	2.5	159 422 SIM-M8-3WD-2,5-PU
					5	159 423 SIM-M8-3WD-5-PU
	Накидная гайка M12	■	■	3-полюсный	2.5	159 430 SIM-M12-3WD-2,5-PU
					5	159 431 SIM-M12-3WD-5-PU

Данные для заказа – Заглушка для щели 8 мм				
Монтаж	Длина [м]	Номер заказа	Тип	
	Вставляется сверху	2x 0.5	151 680	ABP-5-S

Данные для заказа – Распределители с односторонним электроуправлением				Таблица данных → Том 2		
Присоединение	Материал	Номер заказа	Тип			
				Резьба	Для шлангов с наружной калибровкой	
	Металлические			G ¹ / ₈	3	193 142 GRLA- ¹ / ₈ -QS-3-D
					4	193 143 GRLA- ¹ / ₈ -QS-4-D
					6	193 144 GRLA- ¹ / ₈ -QS-6-D
					8	193 145 GRLA- ¹ / ₈ -QS-8-D
				G ¹ / ₄	6	193 146 GRLA- ¹ / ₄ -QS-6-D
					8	193 147 GRLA- ¹ / ₄ -QS-8-D
					10	193 148 GRLA- ¹ / ₄ -QS-10-D
					6	193 149 GRLA- ³ / ₈ -QS-6-D
				G ³ / ₈	8	193 150 GRLA- ³ / ₈ -QS-8-D
					10	193 151 GRLA- ³ / ₈ -QS-10-D
					12	193 152 GRLA- ¹ / ₂ -QS-12-D