



- Unité d'entraînement entièrement assemblée et contrôlée
- Connecteur multipôle intégré, servant d'interface vers un API
- Temps de réponse courts résultant du montage du distributeur sur le vérin
- Capteurs de proximité intégrés pour la détection des fins de course

Combinaison vérin-distributeur DNCV, montage normalisé

Caractéristiques

FESTO

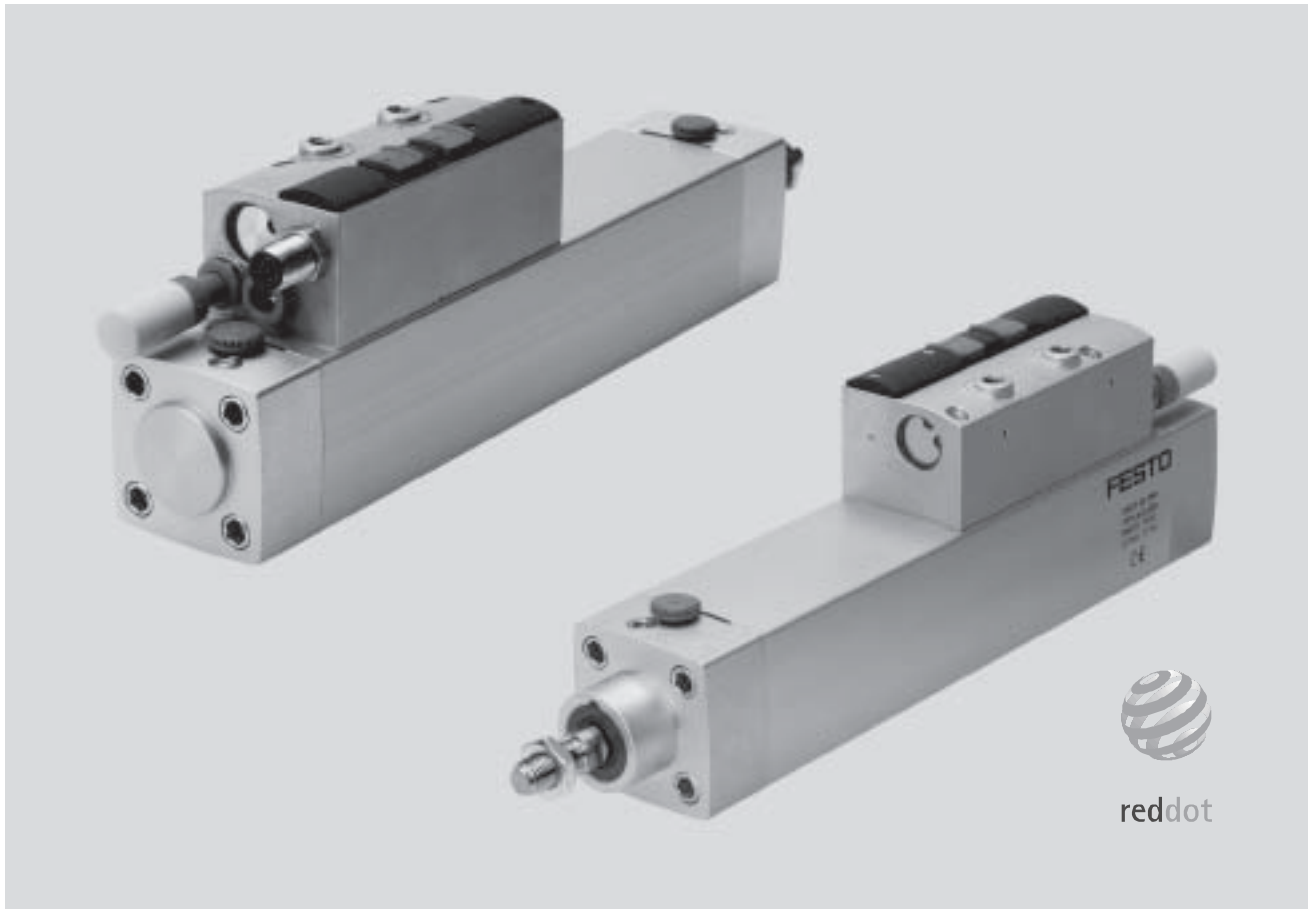

Montage facile

- Unité d'entraînement entièrement assemblée et contrôlée
- Coûts de traitement de commande, de montage et de mise en service minimisés
- Montage direct
- Capteurs de proximité intégrés pour la détection des fins de course
- Limiteurs de débit intégrés

Compatible

- Nombreux accessoires issus de la construction modulaire de vérins normalisés
- Connecteur multipôle servant d'interface vers un API, un module AS-I ou un terminal CPX (divers protocoles de bus)
- Dimensions pour la plupart selon DIN ISO 6431 et VDMA 24 562

Modulaire

- Distributeurs 5/2 ou 5/3 intégrés
- Module de diagnostic en option pour la surveillance du temps et du nombre de courses

Fonctionnement sûr

- LED des capteurs et du distributeur
- Temps de réponse courts résultant du montage du distributeur sur le vérin
- Amortissement de fin de course pneumatique réglable
- Commande manuelle auxiliaire

Combinaison vérin-distributeur DNCV, montage normalisé

Caractéristiques

FESTO

Fonctionnalité élevée

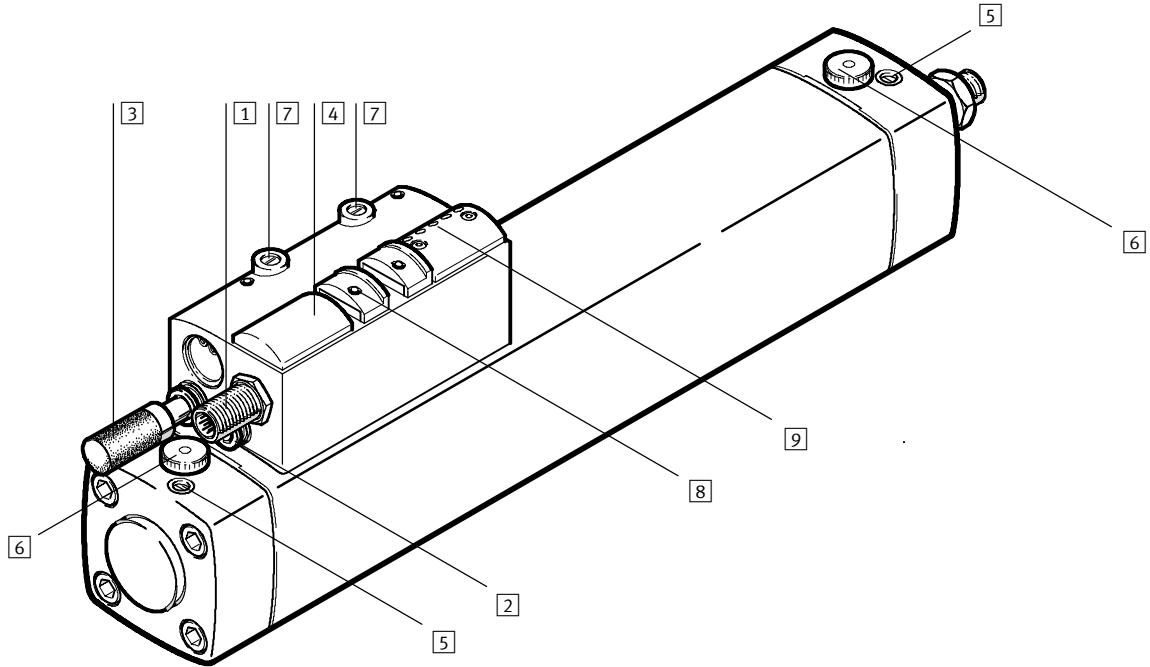

- | | | | |
|---|---|--|---|
| 1 Connecteur multipôle M12, à 8 broches | 5 Vis de réglage de l'amortissement de fin de course PPV | 7 Vis de réglage de la vitesse du vérin, distinctes pour avance et recul | 9 Module de diagnostic (en option) avec LED des capteurs, de l'état de commutation du distributeur et de diagnostic de la surveillance du temps et du nombre de courses |
| 2 Raccord d'air comprimé (Raccord enfichable QS) | 6 Molette de réglage fin de la position des capteurs de proximité intégrés (amovible pour éviter un dérèglement involontaire) | 8 Commande manuelle auxiliaire monostable/bistable | |
| 3 Silencieux (raccord enfichable QS pour échappement) | | | |
| 4 Distributeur | | | |

Combinaison vérin-distributeur DNCV, montage normalisé

Caractéristiques

Combinaisons vérin-distributeur

8.1

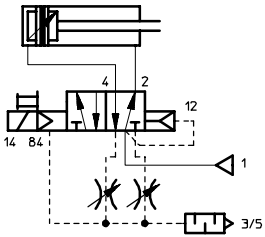
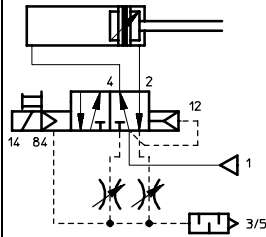
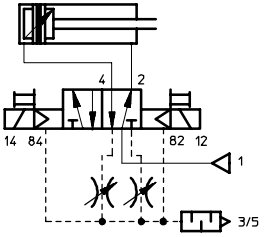
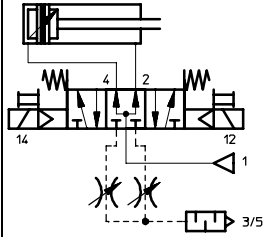
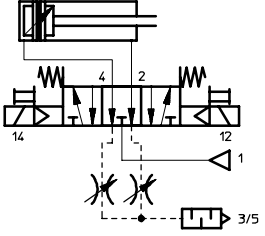
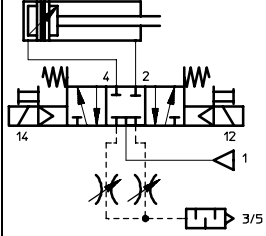
Distributeur		Distributeur	
Schéma de connexion	Description	Schéma de connexion	Description
5/2L 	Distributeur 5/2 monostable avec rappel par ressort : Le distributeur est fermé en position de repos, la tige de piston rentre.	5/2LA 	Distributeur 5/2 monostable avec rappel par ressort : Le distributeur est ouvert en position de repos, la tige de piston sort.
5/2J 	Distributeur 5/2 bistable (à commande par impulsions) : Le distributeur ne possède pas de position de repos définie et doit être commandé par un signal électrique ou la commande manuelle auxiliaire pour prendre une position définie. Par conséquent, la tige de piston rentre ou sort selon la position momentanée du distributeur.	5/3B 	Distributeur 5/3, sous pression en position médiane : La tige de piston sort en position de repos du distributeur en raison de la différence de taille des surfaces effectives du piston.
5/3E 	Distributeur 5/3, à l'échappement en position médiane : En position de repos du distributeur, aucune pression n'agit sur la tige de piston ; la tige de piston peut donc être déplacée librement.	5/3G 	Distributeur 5/3, fermé en position médiane : En position de repos du distributeur, la tige de piston est bloquée par la pression agissant de part et d'autre du piston. La tige de piston peut cependant se déplacer sous l'effet d'une force externe, ce dont il faudra tenir compte en particulier en cas de montage vertical du vérin.

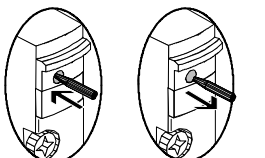
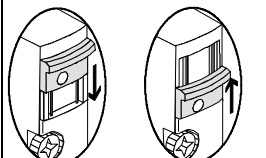
Commande manuelle auxiliaire		Commande manuelle auxiliaire	
Schéma fonctionnel	Description	Schéma fonctionnel	Description
	Commande monostable : La commande manuelle auxiliaire est actionnée au moyen d'un objet pointu.		Commande bistable : La commande manuelle auxiliaire est actionnée par déplacement de l'interrupteur coulissant.

Combinaison vérin-distributeur DNCV, montage normalisé

FESTO

Caractéristiques

Diagnostic de base

Surveillance du capteur de fin de course :

Visualisation de la position du piston (fin de course avant ou arrière).

En cas d'émission d'un double signal, la LED de diagnostic s'allume. Le signal d'erreur n'est pas transmis à l'API.

Module de diagnostic DNCV-...-D (en option, modifiable)

Surveillance du capteur de fin de course :

En cas de dérangement ou de double signal, la LED de diagnostic s'allume et le niveau de tension du signal à la sortie de diagnostic passe de 24 V à 0 V.

Surveillance du temps de course :

La durée du mouvement d'avance et de recul est comparée à une valeur limite définissable au moyen de micro-interrupteurs. Cette valeur limite est réglable par pas de 0,1 s jusqu'à 6,3 s max. En cas de dépassement de la valeur limite, la LED de diagnostic s'allume et le niveau de tension du signal à la sortie de diagnostic passe de 24 V à 0 V.

Surveillance du nombre de courses :

Le nombre de courses est comparé à une valeur limite définissable au moyen de micro-interrupteurs. Cette valeur limite est réglable par pas de 10 000 courses à 630 000 courses max. En cas de dépassement de la valeur limite, la LED de diagnostic clignote et le niveau de tension du signal à la sortie de diagnostic passe de 24 V à 0 V.



Connexion CPX

Le bloc de connexion équipé de quatre connecteurs femelles M12 permet de connecter jusqu'à 4 combinaisons vérin-distributeur à capteurs de proximité intégrés. Chaque combinaison vérin-distributeur est prise en charge avec 2 entrées et 2 sorties par borne. Le connecteur précâblé permet ainsi de piloter au maximum 2 bobines de distributeurs et de transmettre les signaux de 2 capteurs de proximité.

Pour la prise en charge du module de diagnostic de la combinaison vérin-distributeur, deux entrées de deux bornes ont été pontées, ce qui permet de connecter 2 combinaisons vérin-distributeur à des modules de diagnostic.

Informations complémentaires :

➔ Brochure Info 210

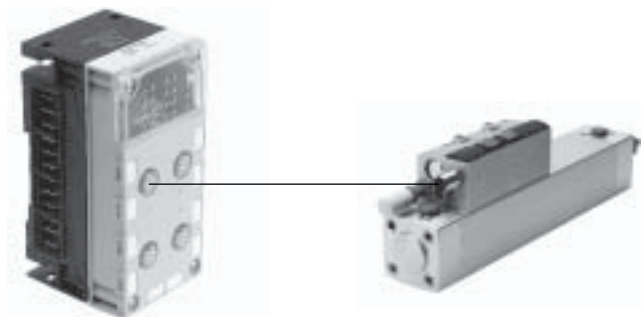

AS-Interface®

Connexion par module spécial conçu pour la combinaison vérin-distributeur avec module de diagnostic intégré. La combinaison vérin-distributeur installée dans une application à distance peut ainsi être facilement connectée à l'AS-Interface. Deux entrées et deux sorties ainsi qu'une entrée de diagnostic sur un connecteur

femelle M12 à 8 broches. Conception optimisée pour combinaison vérin-distributeur avec module de diagnostic intégré. Câble prêt à connecter KM12-8GD8GS-2-PU pour une installation Festo plug and work™.

Informations complémentaires :

➔ Brochure Info 220

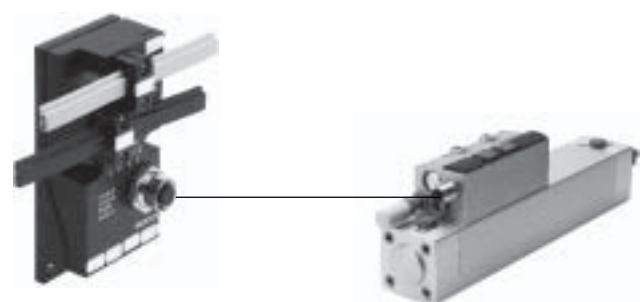

Combinaison vérin-distributeur DNCV, montage normalisé

Périphérie

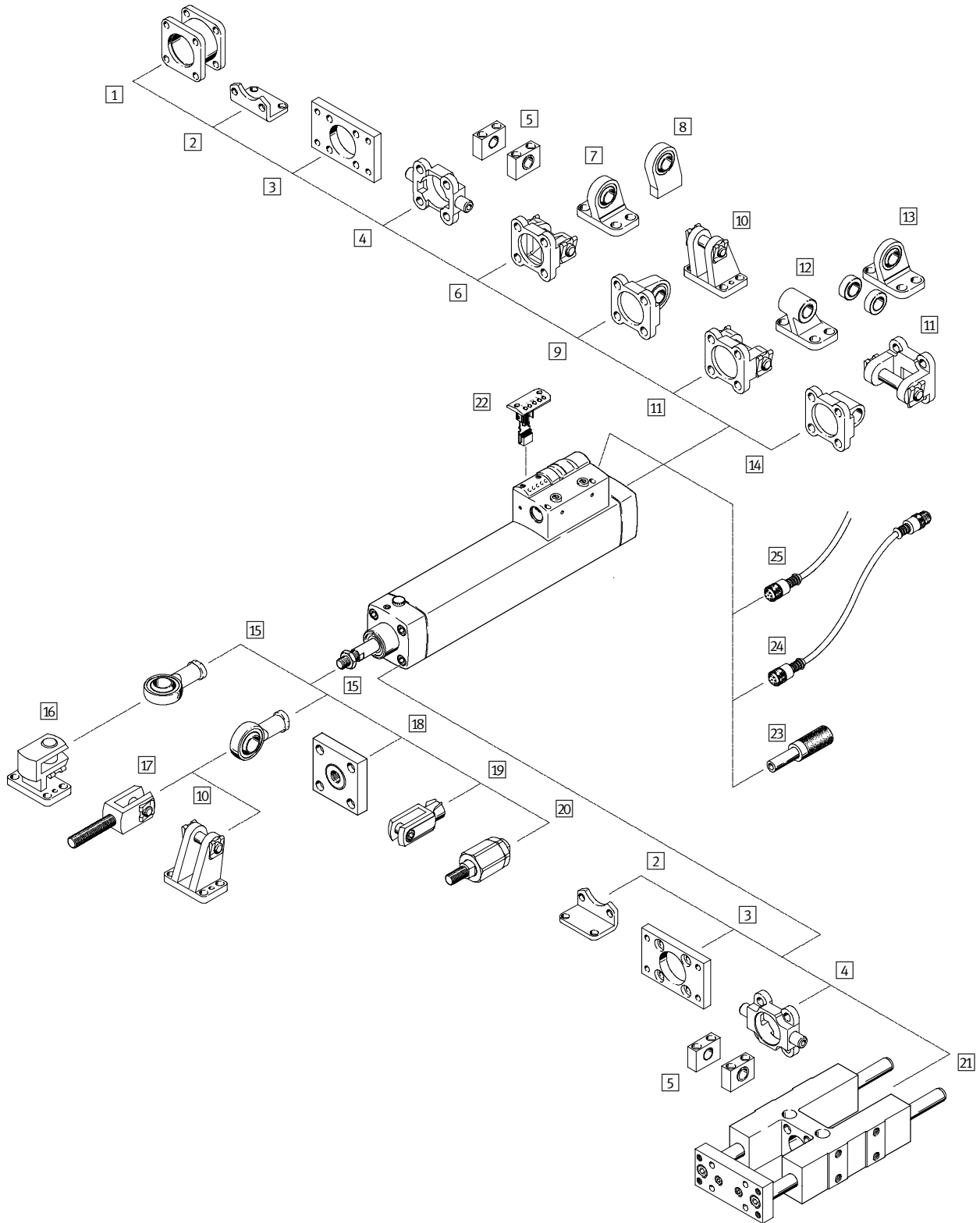

Combinaisons vérin-distributeur

8.1

Combinaison vérin-distributeur DNCV, montage normalisé

Périphérie

Éléments de fixation et accessoires			
	Description sommaire	→ Page	
1	Kit de montage DPNC	pour relier deux vérins DNCV ayant le même \varnothing de piston afin de créer un vérin multiposition	1 / 8.1-23
2	Fixation par pattes HNC	pour culasse avant et arrière, correspond à MS1 selon DIN ISO 6431	1 / 8.1-16
3	Fixation par flasque FNC	pour culasse avant et arrière, correspond à MF1/MF2 selon DIN ISO 6431	1 / 8.1-17
4	Tourillon ZNCF	pour culasse avant ou arrière	1 / 8.1-21
5	Paliers LNZG	pour tourillon ZNCF 4	1 / 8.1-22
6	Flasque orientable SNC	pour culasse arrière	1 / 8.1-18
7	Chape de pied LSNG	à articulation sphérique pour flasque orientable SNC 6	1 / 8.1-24
8	Chape de pied LSNSG	à souder, à articulation sphérique pour flasque orientable SNC 6	1 / 8.1-24
9	Flasque orientable SNCS	à palier sphérique pour culasse arrière	1 / 8.1-20
10	Chape de pied LBG	pour flasque orientable SNCS 9 ou chape à rotule SGS 15	1 / 8.1-24
11	Flasque orientable SNCB	pour flasque orientable SNCL 14 ou pour culasse arrière, correspond à MP2 selon DIN ISO 6431	1 / 8.1-19
12	Chape de pied LNG	pour flasque orientable SNCB 11	1 / 8.1-24
13	Chape de pied LSN	à articulation sphérique pour flasque orientable SNCB 11	1 / 8.1-24
14	Flasque orientable SNCL	pour culasse avant et arrière, correspond à MP4 selon DIN ISO 6431	1 / 8.1-20
15	Chape articulée SGS	à articulation sphérique	1 / 8.1-25
16	Chape de pied à 90° LQG	pour chape articulée SGS 15	1 / 8.1-24
17	Chape de tige SGA	avec filetage pour chape articulée SGS 15	1 / 8.1-25
18	Pièce d'accouplement KSG	pour la compensation des écarts radiaux	1 / 8.1-25
19	Chape de tige SG		1 / 8.1-25
20	Accouplement articulé FK	pour la compensation des écarts radiaux et angulaires	1 / 8.1-25
21	Unité de guidage FENG	pour la protection contre la rotation avec des couples élevés	1 / 8.1-26
22	Module de diagnostic DNCV-...-D		1 / 8.1-14
23	Silencieux UC-QS-...H		1 / 8.1-14
24	Câble de liaison KM12-8GD8GS-2-PU		1 / 8.1-15
25	Câble à connecteur femelle SIM-M12-8GD-...-PU		1 / 8.1-15

Combinaison vérin-distributeur DNCV, montage normalisé

Désignation

		DNCV	-	40	-	320	-	PPV	-	A	-	5/2L	D
Type													
A double effet													
DNCV	Combinaison vérin-distributeur												
Piston Ø [mm]													
Course [mm]													
Amortissement de fin de course													
PPV	Réglable des deux côtés												
Détection de position													
A	Détection de position												
Variante de distributeur													
5/2L	Distributeur 5/2, monostable, Tige de piston rentrée												
5/2LA	Distributeur 5/2, monostable, Tige de piston sortie												
5/2J	Distributeur 5/2, bistable												
5/3B	Distributeur 5/3, Sous pression en position médiane												
5/3E	Distributeur 5/3, A l'échappement en position médiane												
5/3G	Distributeur 5/3, Fermé en position médiane												
Module de diagnostic (en option)													
D	avec module de diagnostic												

Combinaison vérin-distributeur DNCV, montage normalisé

Fiche de données techniques

Fonction¹⁾

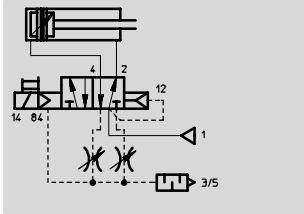

-  Diamètre
32 ... 63 mm
-  Course
70 ... 500 mm
-  [www.festo.com/fr/
Service_de_rechanges](http://www.festo.com/fr/Service_de_rechanges)

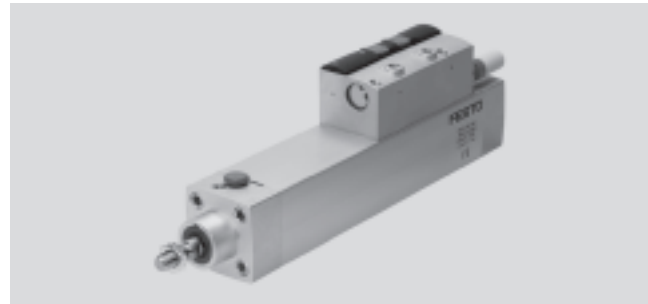

1) p. ex. avec distributeur 5/2, monostable

Caractéristiques techniques générales				
Piston Ø	32	40	50	63
Vérins				
Raccord pneumatique	→ Distributeur			
Filetage de tige de piston	M10x1,25	M12x1,25	M16x1,5	M16x1,5
Fluide de service	Air comprimé filtré, lubrifié ou non lubrifié			
Conception	Piston			
	Tige de piston			
	Tube profilé			
Amortissement	Réglable des deux côtés			
Longueur d'amortissement [mm]	20	20	22	22
Vitesse max. ¹⁾ [m/s]	1,5	1,1	1,3	0,8
Détection de position	Par capteurs de proximité intégrés			
Mode de fixation	Par taraudage			
	Par accessoires			
Position de montage	indifférente			
Distributeur				
Raccord pneumatique	QS-8	QS-8	QS-10	QS-10
Connexion électrique	Fiche mâle M12, à 8 pôles			
Conception	Distributeur à tiroir cylindrique			
Tension de service	24 V CC +10/-15 %			
Consommation	Appel : 1 W ; maintien : 0,5 W			
Indication de position de commutation	Par électronique de pilotage intégrée			
Commande manuelle auxiliaire	monostable/bistable			
Réduction du débit d'échappement	intégrée			
Echappement	canalisé, sortie commune 3/5 avec silencieux			
Silencieux	UC-8	UC-8	UC-10	UC-10
Capteurs de proximité				
Mode de fonctionnement	Contact Reed			
Mode de fixation	intégré dans le profilé du vérin, ajustable de l'extérieur au moyen d'une molette			
Fonction de commutation	Contact normalement ouvert			
Connexion électrique	Piste intégrée			
Tension de service	24 V CC +15/-25 %			
Courant de commutation	6 mA ≤ I ≤ 20 mA, résistant aux courts-circuits			
Plage d'ajustage	±10 mm dans les deux positions extrêmes			
Reproductibilité [mm]	±0,2			

1) au recul, avec distributeur 5/2

Combinaison vérin-distributeur DNCV, montage normalisé

Fiche de données techniques

Conditions d'exploitation et d'environnement					
Piston \varnothing		32	40	50	63
Pression de service [bar]		3 ... 8			
Température ambiante [°C]		-5 ... +50			
Résistance à la corrosion ¹⁾		2			
Protection		IP 65			

1) Classe de protection anti-corrosion 2 selon la norme Festo 940 070
Pièces modérément soumises à la corrosion. Pièces externes visibles dont la surface répond essentiellement à des critères d'apparence, en contact direct avec une atmosphère industrielle courante ou des fluides tels que des huiles de coupe ou lubrifiants.

Force [N] et énergie d'impact [J]					
Piston \varnothing		32	40	50	63
Poussée théorique sous 6 bars, avance		483	754	1 178	1 870
Poussée théorique sous 6 bars, recul		415	633	990	1 682
Energie d'impact max. aux fins de course		0,1	0,2	0,2	0,5



Dimensionnement pneumatique
avec Pro Pneu
www.festo.fr

Force radiale F_q max. en fonction du porte-à-faux x

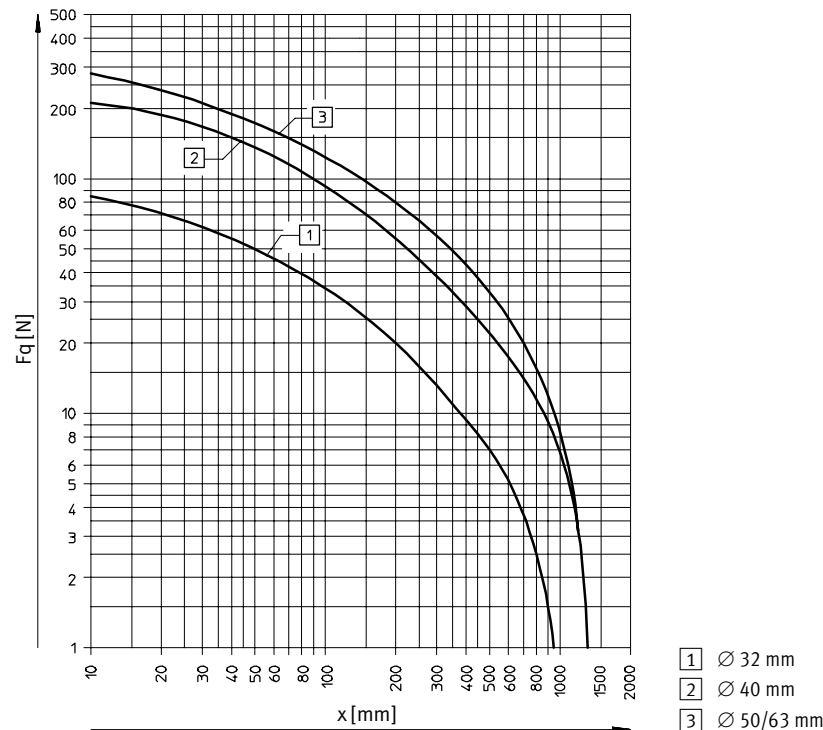

Combinaison vérin-distributeur DNCV, montage normalisé

Fiche de données techniques

Poids [g]				
Piston∅	32	40	50	63
Poids du produit pour 0 mm de course	900	1 275	1 960	2 620
Poids additionnel par 10 mm de course	36	49	79	88
Masse déplacée à 0 mm de course	162	307	538	663
Masse additionnelle par 10 mm de course	9	16	25	25

Matériaux

Coupe fonctionnelle

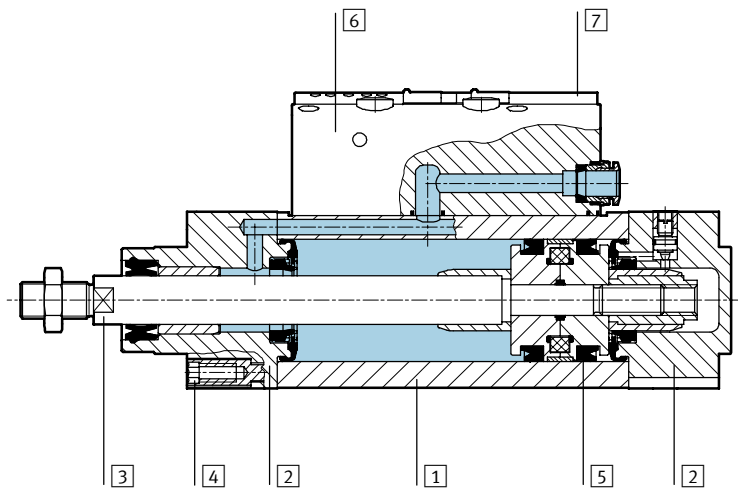

Vérins		
1	Corps de vérin	Aluminium, anodisé
2	Culasses avant et arrière	Aluminium anodisé
3	Tige de piston	Acier, fortement allié
4	Vis à embase	Acier, zingué
5	Joints dynamiques	Polyuréthane
-	Joints statiques	Caoutchouc nitrile
-	Lubrifiant	Klüberplex BE 31-222
Distributeur		
6	Corps	Aluminium traité
7	Caches	Polyacétal
-	Corps de connecteur	Laiton nickelé
-	Contacts de connecteur	Laiton doré

Combinaison vérin-distributeur DNCV, montage normalisé

Fiche de données techniques

Dimensions

Téléchargement des données de CAO → www.festo.fr

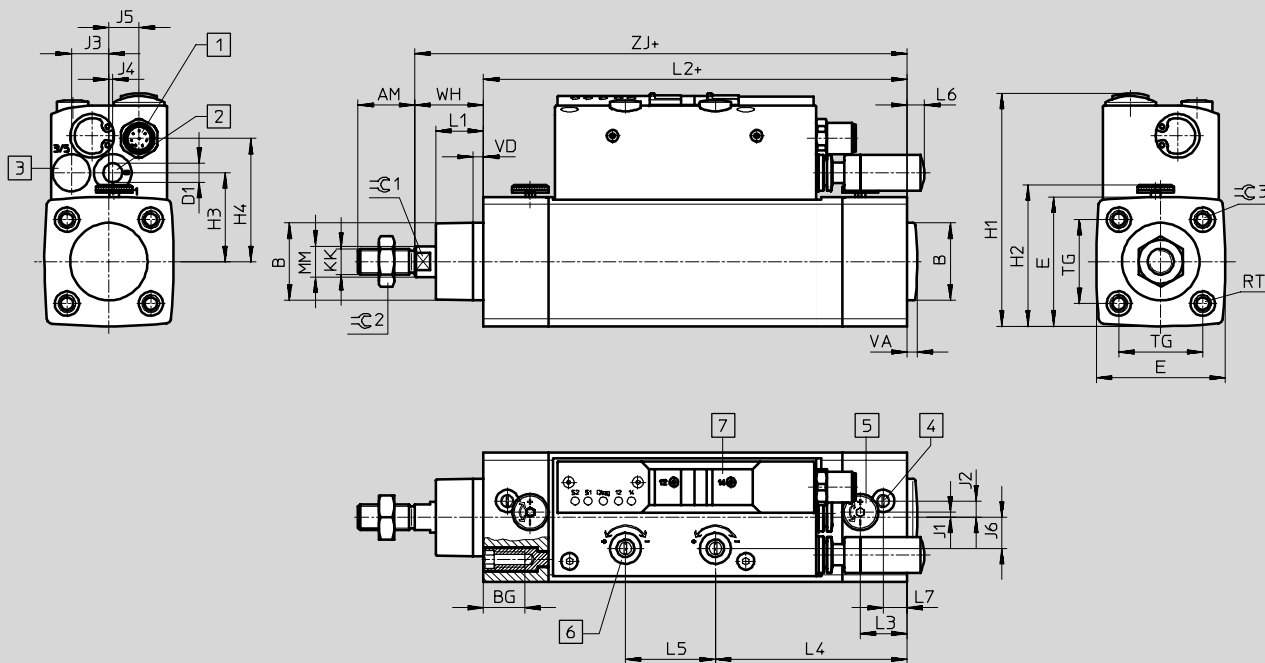

- 1 Connecteur multipôle mâle M12, à 8 pôles
 - 2 Raccord d'air comprimé
 - 3 Silencieux pour échappement
 - 4 Vis de réglage de l'amortissement de fin de course PPV
 - 5 Molette de réglage fin des capteurs de fin de course intégrés
 - 6 Vis de réglage de vitesse du vérin
 - 7 Commande manuelle auxiliaire monostable/bistable
- + = plus la course

∅	AM	B	BG	D1	E	H1	H2	H3	H4	J1	J2	J3	J4	J5	J6	KK	L1
[mm]		∅ d11		∅		±0,5	±0,5	±0,5	±0,5	±0,5	±0,5	±0,5	±0,5	±0,5	±0,5		
32	22	30	16	8	50	91	58	34	47	6	2	15	2	12	14	M10x1,25	19
40	24	35	16	8	58	99	66	38	85	6	2	15	2	12	14	M12x1,25	21
50	32	40	17	10	70	114	74	44	61	10	9	17	4	15	17	M16x1,5	27
63	32	45	17	10	81	125	85	49	67	10	9	17	4	15	17	M16x1,5	27

∅	L2	L3	L4	L5	L6	L7	MM	RT	TG	VA	VD	WH	ZJ	∅ 1	∅ 2	∅ 3
[mm]		±0,5	±0,5	±0,5	±0,5	±0,5	∅			max.	max.	±1,5				
32	94 ±0,4	18	74	35	7	9	12	M6	32,5 ±0,5	4	4,5	26	120,7	10	17	6
40	104,8 ±0,5	23	75	35	7	14	16	M6	38 ±0,5	4	4	31	135,6	13	19	6
50	105,9 ±0,5	23	79	46	15	12	20	M8	46,5 ±0,6	4	5	38	144	17	24	8
63	120,9 ±0,5	29	81	46	9	15	20	M8	56,5 ±0,7	4	5	39	159,5	17	24	8

Combinaison vérin-distributeur DNCV, montage normalisé

Fiche de données techniques

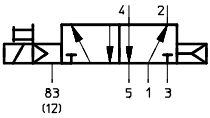
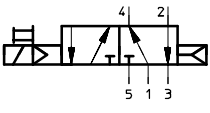
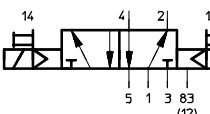
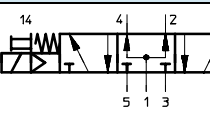
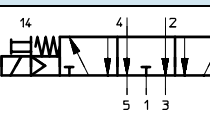
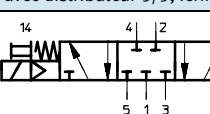
Références – Combinaison vérin-distributeur							
Piston∅ [mm]	Course [mm]	Type de base		avec module de diagnostic			
		N° pièce	Type	N° pièce	Type		
avec distributeur 5/2 monostable, tige de piston rentrée en position de repos							
	32	70 ... 500	196 796	DNCV-32-...-PPV-A-5/2L	196 816	DNCV-32-...-PPV-A-5/2LD	
	40	70 ... 500	196 797	DNCV-40-...-PPV-A-5/2L	196 817	DNCV-40-...-PPV-A-5/2LD	
	50	85 ... 500	196 798	DNCV-50-...-PPV-A-5/2L	196 818	DNCV-50-...-PPV-A-5/2LD	
	63	85 ... 500	196 799	DNCV-63-...-PPV-A-5/2L	196 819	DNCV-63-...-PPV-A-5/2LD	
avec distributeur 5/2 monostable, tige de piston sortie en position de repos							
	32	70 ... 500	536 424	DNCV-32-...-PPV-A-5/2LA	536 428	DNCV-32-...-PPV-A-5/2LAD	
	40	70 ... 500	536 425	DNCV-40-...-PPV-A-5/2LA	536 429	DNCV-40-...-PPV-A-5/2LAD	
	50	85 ... 500	536 426	DNCV-50-...-PPV-A-5/2LA	536 430	DNCV-50-...-PPV-A-5/2LAD	
	63	85 ... 500	536 427	DNCV-63-...-PPV-A-5/2LA	536 431	DNCV-63-...-PPV-A-5/2LAD	
avec distributeur 5/2 bistable							
	32	70 ... 500	196 800	DNCV-32-...-PPV-A-5/2J	196 820	DNCV-32-...-PPV-A-5/2JD	
	40	70 ... 500	196 801	DNCV-40-...-PPV-A-5/2J	196 821	DNCV-40-...-PPV-A-5/2JD	
	50	85 ... 500	196 802	DNCV-50-...-PPV-A-5/2J	196 822	DNCV-50-...-PPV-A-5/2JD	
	63	85 ... 500	196 803	DNCV-63-...-PPV-A-5/2J	196 823	DNCV-63-...-PPV-A-5/2JD	
avec distributeur 5/3, sous pression en position médiane							
	32	70 ... 500	196 804	DNCV-32-...-PPV-A-5/3B	196 824	DNCV-32-...-PPV-A-5/3BD	
	40	70 ... 500	196 805	DNCV-40-...-PPV-A-5/3B	196 825	DNCV-40-...-PPV-A-5/3BD	
	50	85 ... 500	196 806	DNCV-50-...-PPV-A-5/3B	196 826	DNCV-50-...-PPV-A-5/3BD	
	63	85 ... 500	196 807	DNCV-63-...-PPV-A-5/3B	196 827	DNCV-63-...-PPV-A-5/3BD	
avec distributeur 5/3, à l'échappement en position médiane							
	32	70 ... 500	196 808	DNCV-32-...-PPV-A-5/3E	196 828	DNCV-32-...-PPV-A-5/3ED	
	40	70 ... 500	196 809	DNCV-40-...-PPV-A-5/3E	196 829	DNCV-40-...-PPV-A-5/3ED	
	50	85 ... 500	196 810	DNCV-50-...-PPV-A-5/3E	196 830	DNCV-50-...-PPV-A-5/3ED	
	63	85 ... 500	196 811	DNCV-63-...-PPV-A-5/3E	196 831	DNCV-63-...-PPV-A-5/3ED	
avec distributeur 5/3, fermé en position médiane							
	32	70 ... 500	196 812	DNCV-32-...-PPV-A-5/3G	196 832	DNCV-32-...-PPV-A-5/3GD	
	40	70 ... 500	196 813	DNCV-40-...-PPV-A-5/3G	196 833	DNCV-40-...-PPV-A-5/3GD	
	50	85 ... 500	196 814	DNCV-50-...-PPV-A-5/3G	196 834	DNCV-50-...-PPV-A-5/3GD	
	63	85 ... 500	196 815	DNCV-63-...-PPV-A-5/3G	196 835	DNCV-63-...-PPV-A-5/3GD	

Références – Distributeurs de recharge							
Piston∅ [mm]	Fonction	N° pièce	Type	Piston∅ [mm]	Fonction	N° pièce	Type
32/40	5/2L	647 106	DNCV-32/40,5/2L	50/63	5/2L	647 111	DNCV-50/63,5/2L
	5/2J	647 107	DNCV-32/40,5/2J		5/2J	647 112	DNCV-50/63,5/2J
	5/3B	647 108	DNCV-32/40,5/3B		5/3B	647 113	DNCV-50/63,5/3B
	5/3E	647 109	DNCV-32/40,5/3E		5/3E	647 114	DNCV-50/63,5/3E
	5/3G	647 110	DNCV-32/40,5/3G		5/3G	647 115	DNCV-50/63,5/3G

Références – Jeux de pièces d'usure			
Piston∅ [mm]	N° pièce	Type	
32	365 195	DNCV-32-PPV-A¹⁾	
40	365 196	DNCV-40-PPV-A¹⁾	
50	365 197	DNCV-50-PPV-A¹⁾	
63	365 198	DNCV-63-PPV-A¹⁾	

1) Graisse de montage comprise dans la fourniture.

Combinaison vérin-distributeur DNCV, montage normalisé

Accessoires

Module de diagnostic DNCV-...-D



Références			
pour \varnothing	Poids	N° pièce	Type
[mm]	[g]		
32 ... 63	62,4	536 945	DNCV-...-D 

Silencieux UC-QS

Matériau :
Polyuréthane

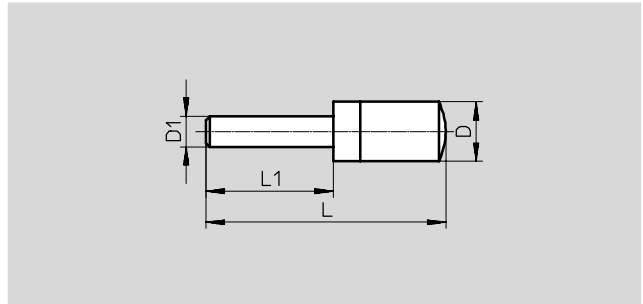

Dimensions et références						
pour \varnothing	D	D1	L	L1	Poids	N° pièce Type
[mm]	\varnothing	\varnothing			[g]	
32/40	13,8	8	54,4	23,4	2,5	175 611 UC-QS-8H
50/63	17,8	10	68,7	26,7	5,2	526 475 UC-QS-10H

Combinaison vérin-distributeur DNCV, montage normalisé

Accessoires

Câble à connecteur femelle SIM

Matériau :
Corps : Polyuréthane
Gaine de câble : Polyuréthane



Références			Fiches de données techniques → Tome 2	
Références			Fiches de données techniques → www.festo.fr	
pour Ø	Longueur de câble	Poids	N° pièce	Type
[mm]	[m]	[g]		
32 ... 63	2	147,9	525 616	SIM-M12-8GD-2-PU
	5	343,7	525 618	SIM-M12-8GD-5-PU

Câble de liaison KM12

Matériau :
Corps : Polyuréthane
Gaine de câble : Polyuréthane



Références			Fiches de données techniques → Tome 2	
Références			Fiches de données techniques → www.festo.fr	
pour Ø	Longueur de câble	Poids	N° pièce	Type
[mm]	[m]	[g]		
32 ... 63	2	156,3	525 617	KM12-8GD8GS-2-PU

Affectation des broches

Connecteur femelle M12

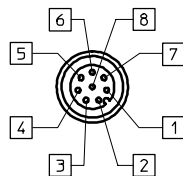

- | | |
|------------------------------|---------------------------|
| 1 24 V capteur U (blanc, WH) | 5 bobine 14 (gris, GY) |
| 2 capteur 2 (marron, BN) | 6 bobine 12 (rose, PK) |
| 3 capteur 1 (vert, GN) | 7 diagnostic (bleu, BU) |
| 4 0 V capteurs (jaune, YE) | 8 0 V bobines (rouge, RD) |

Combinaison vérin-distributeur DNCV, montage normalisé

Accessoires



Fixation par pattes HNC/CRHNC

Matériau :

HNC : Acier, zingué

CRHNC : Acier fortement allié

Exempt de cuivre et de PTFE

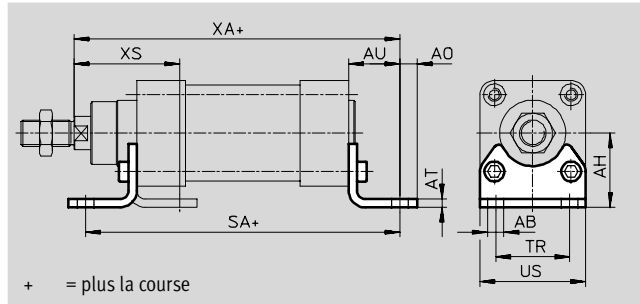

Dimensions et références										
pour Ø	AB Ø	AH	AO	AT	AU	SA	TR	US	XA	XS
[mm]										
32	7	32	6,5	4	24	142	32	45	144	45
40	10	36	9	4	28	161	36	54	163	53
50	10	45	9,5	5	31	170	45	64	175	62
63	10	50	12,5	5	32	185	50	75	190	63

pour Ø	Type de base				Protection anti-corrosion renforcée			
	Protection anti-corrosion ¹⁾	Poids [g]	N° pièce	Type	Protection anti-corrosion ¹⁾	Poids [g]	N° pièce	Type
32	2	135	174 369	HNC-32	4	135	176 937	CRHNC-32
40	2	180	174 370	HNC-40	4	180	176 938	CRHNC-40
50	2	325	174 371	HNC-50	4	325	176 939	CRHNC-50
63	2	405	174 372	HNC-63	4	405	176 940	CRHNC-63

1) Classe de protection anti-corrosion 2 selon la norme Festo 940 070
Pièces modérément soumises à la corrosion. Pièces externes visibles dont la surface répond essentiellement à des critères d'apparence, en contact direct avec une atmosphère industrielle courante ou des fluides tels que des huiles de coupe ou lubrifiants.
Classe de protection anti-corrosion 4 selon la norme Festo 940 070
Pièces fortement soumises à la corrosion. Pièces au contact de fluides agressifs, dans l'industrie agroalimentaire ou chimique, par exemple. Ces applications sont le cas échéant à confirmer par des essais particuliers.

Combinaison vérin-distributeur DNCV, montage normalisé



Accessoires

Flasque de fixation FNC/CRFNG

Matériau :

FNC : Acier, zingué

CRFNG : Acier fortement allié

Exempt de cuivre et de PTFE

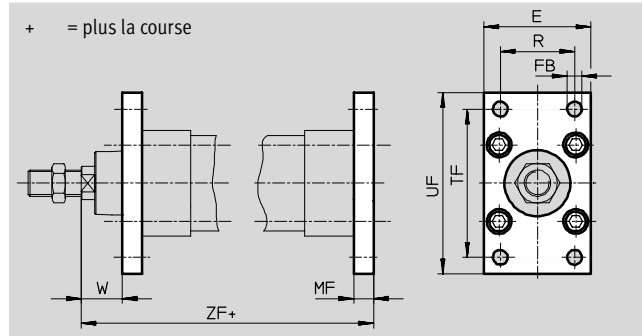

Dimensions et références								
pour \varnothing	E	FB	MF	R	TF	UF	W	ZF
[mm]		\varnothing H13						
32	45	7	10	32	64	80	16	130,7
40	54	9	10	36	72	90	21	145,6
50	65	9	12	45	90	110	26	156
63	75	9	12	50	100	120	27	171,5

pour \varnothing	Type de base				Protection anti-corrosion renforcée			
	Protection anti-corrosion ¹⁾	Poids [g]	N° pièce	Type	Protection anti-corrosion ¹⁾	Poids [g]	N° pièce	Type
32	2	240	174 376	FNC-32	4	240	161 846	CRFNG-32
40	2	280	174 377	FNC-40	4	300	161 847	CRFNG-40
50	2	520	174 378	FNC-50	4	550	161 848	CRFNG-50
63	2	690	174 379	FNC-63	4	710	161 849	CRFNG-63

1) Classe de protection anti-corrosion 2 selon la norme Festo 940 070

Pièces modérément soumises à la corrosion. Pièces externes visibles dont la surface répond essentiellement à des critères d'apparence, en contact direct avec une atmosphère industrielle courante ou des fluides tels que des huiles de coupe ou lubrifiants.

Classe de protection anti-corrosion 4 selon la norme Festo 940 070

Pièces fortement soumises à la corrosion. Pièces au contact de fluides agressifs, dans l'industrie agroalimentaire ou chimique, par exemple. Ces applications sont le cas échéant à confirmer par des essais particuliers.

Combinaison vérin-distributeur DNCV, montage normalisé



Accessoires

Flasque orientable SNC

Matériau :
Alliage d'aluminium anodisé

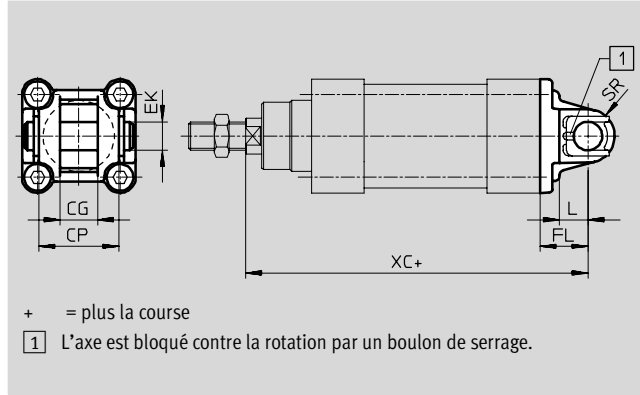

Dimensions et références											
pour Ø	CG	CP	EK Ø	FL	L	SR	XC	Protection anti- corrosion ¹⁾	Poids [g]	N° pièce	Type
[mm]	H14	d12		±0,2							
32	14	34	10	22	13	10	142,7	2	90	174 383	SNC-32
40	16	40	12	25	16	12	160,6	2	120	174 384	SNC-40
50	21	45	16	27	16	16	171	2	240	174 385	SNC-50
63	21	51	16	32	21	16	191,5	2	320	174 386	SNC-63

1) Classe de protection anti-corrosion 2 selon la norme Festo 940 070
 Pièces modérément soumises à la corrosion. Pièces externes visibles dont la surface répond essentiellement à des critères d'apparence, en contact direct avec une atmosphère industrielle courante ou des fluides tels que des huiles de coupe ou lubrifiants.

Combinaison vérin-distributeur DNCV, montage normalisé



Accessoires

Flasque orientable SNCB/SNCB-...-R3

Matériau :
 SNCB : Alliage d'aluminium anodisé
 SNCB-...-R3 : alliage d'aluminium anodisé, revêtement de protection argent, protection anti-corrosion renforcée
 Exempt de cuivre et de PTFE

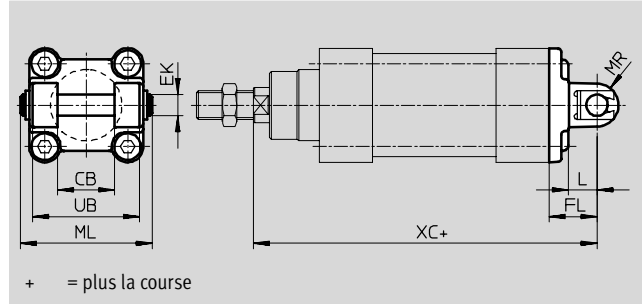

Combinaisons vérin-distributeur

8.1

Dimensions et références								
pour Ø	CB	EK	FL	L	ML	MR	UB	XC
[mm]	H14	Ø e8	±0,2				h14	
32	26	10	22	13	55	10	45	142,7
40	28	12	25	16	63	12	52	160,6
50	32	12	27	16	71	12	60	171
63	40	16	32	21	83	16	70	191,5

pour Ø	Poids	Type de base		Variante R3 – Protection anti-corrosion renforcée		
		N° pièce	Type	Protection anti-corrosion ¹⁾	N° pièce	Type
32	100	174 390	SNCB-32	3	176 944	SNCB-32-R3
40	150	174 391	SNCB-40	3	176 945	SNCB-40-R3
50	225	174 392	SNCB-50	3	176 946	SNCB-50-R3
63	365	174 393	SNCB-63	3	176 947	SNCB-63-R3

1) Classe de protection anti-corrosion 3 selon la norme Festo 940 070
 Pièces fortement soumises à la corrosion. Pièces externes visibles dont la surface répond essentiellement à des critères fonctionnels, en contact direct avec une atmosphère industrielle courante ou des fluides tels que des solvants et produits de nettoyage.

Combinaison vérin-distributeur DNCV, montage normalisé



Accessoires

Flasque orientable SNCS

Matériau :
Alliage d'aluminium anodisé

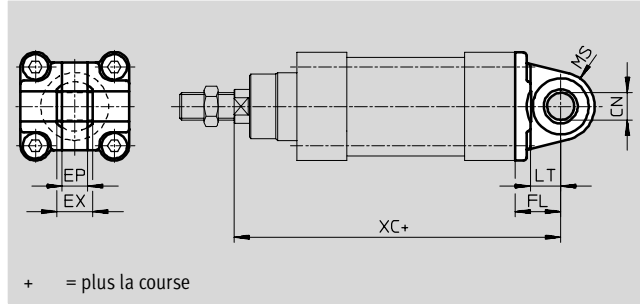
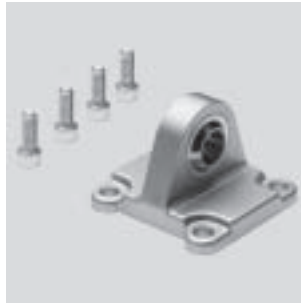

+ = plus la course

Dimensions et références										
pour \varnothing	CN \varnothing	EP	EX	FL	LT	MS	XC	Poids [g]	N° pièce	Type
[mm]		-0,2		$\pm 0,2$						
32	10	10,5	14	22	13	15	142,7	85	174 397	SNCS-32
40	12	12	16	25	16	17	160,6	125	174 398	SNCS-40
50	16	15	21	27	18	20	171	210	174 399	SNCS-50
63	16	15	21	32	21	22	191,5	280	174 400	SNCS-63

Flasque orientable SNCL

Matériau :
Alliage d'aluminium anodisé

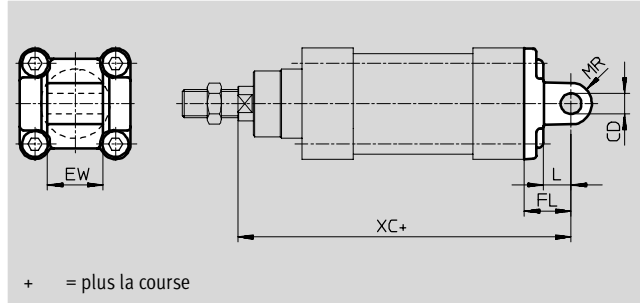
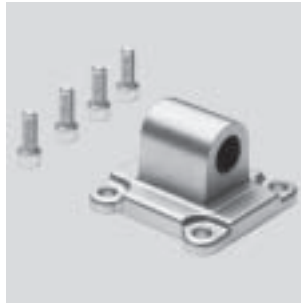

+ = plus la course

Dimensions et références										
pour \varnothing	CD \varnothing	EW	FL	L	MR	XC	Poids [g]	N° pièce	Type	
[mm]		h14	$\pm 0,2$							
32	10	26	22	13	10	142,7	75	174 404	SNCL-32	
40	12	28	25	16	12	160,6	100	174 405	SNCL-40	
50	12	32	27	16	12	171	160	174 406	SNCL-50	
63	16	40	32	21	16	191,5	250	174 407	SNCL-63	

Combinaison vérin-distributeur DNCV, montage normalisé



Accessoires

Tourillon ZNCF/CRZNG

Matériau :

ZNCF : Acier inoxydable fortement allié

CRZNG : Acier inoxydable fortement allié, à polissage électrique

Exempt de cuivre et de PTFE

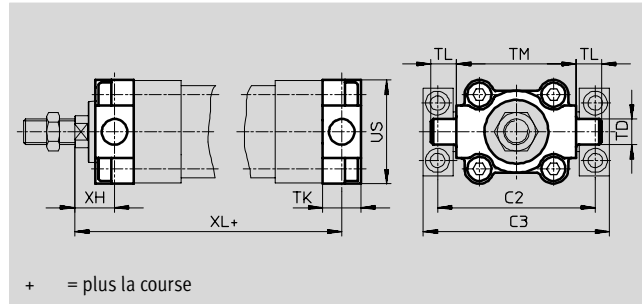

Dimensions et références									
pour \varnothing	C2	C3	TD \varnothing e9	TK	TL	TM	US	XH	XL
[mm]									
32	71	86	12	16	12	50	45	18	128,7
40	87	105	16	20	16	63	54	21	145,6
50	99	117	16	24	16	75	64	26	156
63	116	136	20	24	20	90	75	27	171,5

pour \varnothing	Type de base				Protection anti-corrosion renforcée			
	Protection anti-corrosion ¹⁾	Poids [g]	N° pièce	Type	Protection anti-corrosion ¹⁾	Poids [g]	N° pièce	Type
[mm]								
32	2	130	174 411	ZNCF-32	4	150	161 852	CRZNG-32
40	2	240	174 412	ZNCF-40	4	260	161 853	CRZNG-40
50	2	390	174 413	ZNCF-50	4	430	161 854	CRZNG-50
63	2	600	174 414	ZNCF-63	4	640	161 855	CRZNG-63

1) Classe de protection anti-corrosion 2 selon la norme Festo 940 070

Pièces modérément soumises à la corrosion. Pièces externes visibles dont la surface répond essentiellement à des critères d'apparence, en contact direct avec une atmosphère industrielle courante ou des fluides tels que des huiles de coupe ou lubrifiants.

Classe de protection anti-corrosion 4 selon la norme Festo 940 070

Pièces fortement soumises à la corrosion. Pièces au contact de fluides agressifs, dans l'industrie agroalimentaire ou chimique, par exemple. Ces applications sont le cas échéant à confirmer par des essais particuliers.

Combinaison vérin-distributeur DNCV, montage normalisé



Accessoires

Palier LNZG

Matériau :
Acier, zingué

Variante CT :
Exempt de cuivre et de PTFE

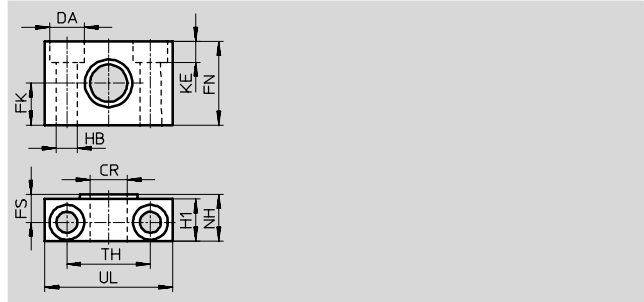

Dimensions et références											
pour \varnothing	CR	DA	FK	FN	FS	H1	HB	KE	NH	TH	UL
[mm]	\varnothing D11	\varnothing H13	\varnothing $\pm 0,1$				\varnothing H13			$\pm 0,2$	
32	12	11	15	30	10,5	15	6,6	6,8	18	32	46
40, 50	16	15	18	36	12	18	9	9	21	36	55
63	20	18	20	40	13	20	11	11	23	42	65

pour \varnothing	Type de base				Variante CT – Exempt de cuivre et de PTFE			
	Protection anti-corrosion ¹⁾	Poids [g]	N° pièce	Type	Protection anti-corrosion ¹⁾	Poids [g]	N° pièce	Type
32	2	125	32 959	LNZG-32	2	125	183 463	LNZG-32-CT
40, 50	2	400	32 960	LNZG-40/50	2	400	183 464	LNZG-40/50-CT
63	2	480	32 961	LNZG-63/80	2	480	183 465	LNZG-63/80-CT

1) Classe de protection anti-corrosion 2 selon la norme Festo 940 070
Pièces modérément soumises à la corrosion. Pièces externes visibles dont la surface répond essentiellement à des critères d'apparence, en contact direct avec une atmosphère industrielle courante ou des fluides tels que des huiles de coupe ou lubrifiants.

Palier CRLNZG

Matériau :
Acier fortement allié
Exempt de cuivre et de PTFE

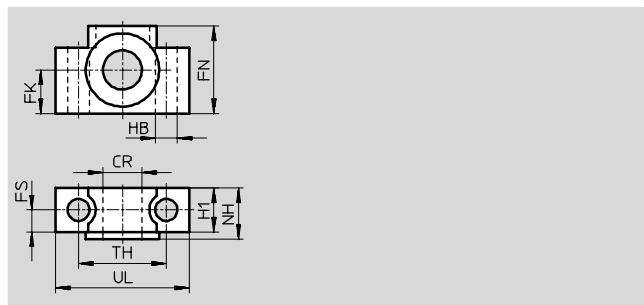
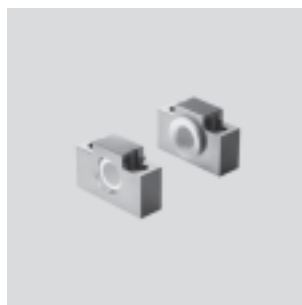

Dimensions et références													
pour \varnothing	CR	FK	FN	FS	H1	HB	NH	TH	UL	Protection anti-corrosion ¹⁾	Poids	N° pièce	Type
[mm]	\varnothing D11	\varnothing $\pm 0,1$				\varnothing H13		$\pm 0,2$			[g]		
32	12	15	30	10,5	15	6,6	18	32	46	4	200	161 874	CRLNZG-32
40, 50	16	18	36	12	18	9	21	36	55	4	330	161 875	CRLNZG-40/50
63	20	20	40	13	20	11	23	42	65	4	440	161 876	CRLNZG-63/80

1) Classe de protection anti-corrosion 4 selon la norme Festo 940 070
Pièces fortement soumises à la corrosion. Pièces au contact de fluides agressifs, dans l'industrie agroalimentaire ou chimique, par exemple. Ces applications sont le cas échéant à confirmer par des essais particuliers.

Programme standard

Combinaison vérin-distributeur DNCV, montage normalisé



Accessoires

Jeu de montage DPNC

Matériau :
Bride : Alliage d'aluminium anodisé
Vis sans tête, écrous hexagonaux :
Acier, zingué

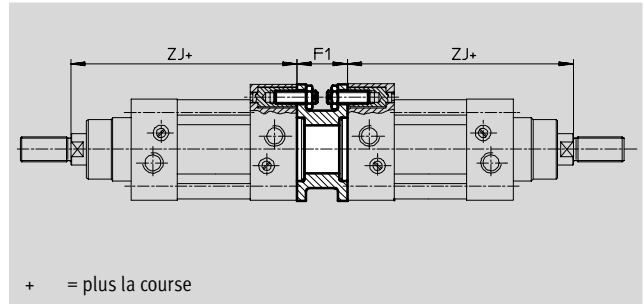
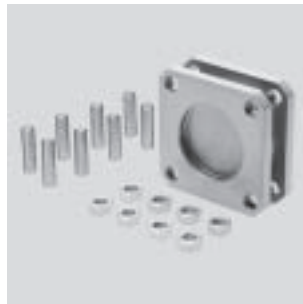

+ = plus la course

- - Nota
Lors de la combinaison de vérins et de flasque orientable, ne pas dépasser la longueur de course totale maximale.

Dimensions et références						
pour Ø	F1	ZJ	Max. Longueur de course totale [mm]	Poids [g]	N° pièce	Type
32	27	120,7	1 000	85	174 418	DPNC-32
40	27	135,6	1 000	115	174 419	DPNC-40
50	32	144	1 000	210	174 420	DPNC-50
63	28	159,5	1 000	360	174 421	DPNC-63

Relier deux vérins de type ayant le même piston Ø afin de créer un vérin à 3 ou 4 positions

Un vérin à 3 ou 4 positions se compose de deux vérins distincts, dont les tiges de piston sortent dans des direc-

tions opposées. Cela permet de lui faire prendre jusqu'à 4 positions selon le pilotage et la répartition des

courses, correspondant chacune à une fin de course. Il est à noter qu'en cas de fixation à demeure de l'une des

tiges de piston, c'est le corps du vérin qui se déplace. Le vérin doit donc être raccordé avec des tuyaux mobiles.

Réalisation de 3 positions

Pour cela, il faut assembler deux vérins de même course.

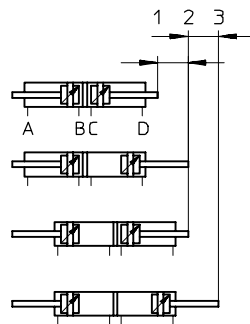

Réalisation de 4 positions

Pour cela, il faut assembler deux vérins de courses différentes.

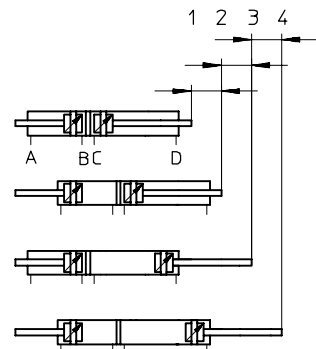



Combinaison vérin-distributeur DNCV, montage normalisé

FESTO

Accessoires

Combinaisons vérin-distributeur

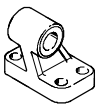
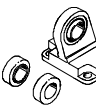
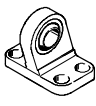
8.1

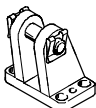
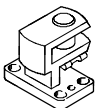
Références – Eléments de fixation				Fiches de données techniques → 1 / 10.1-2			
Références – Eléments de fixation				Fiches de données techniques → www.festo.fr			
Désignation	pour Ø	N° pièce	Type	Désignation	pour Ø	N° pièce	Type
Chape de pied LNG				Chape de pied LSN			
	32	33 890	LNG-32		32	5 561	LSN-32
	40	33 891	LNG-40		40	5 562	LSN-40
	50	33 892	LNG-50		50	5 563	LSN-50
	63	33 893	LNG-63		63	5 564	LSN-63
Chape de pied LSNG				Chape de pied LSNSG			
	32	31 740	LSNG-32		32	31 747	LSNSG-32
	40	31 741	LSNG-40		40	31 748	LSNSG-40
	50	31 742	LSNG-50		50	31 749	LSNSG-50
	63	31 743	LSNG-63		63	31 750	LSNSG-63
Chape de pied LBG				Chape de pied à 90° LQG			
	32	31 761	LBG-32		32	31 768	LQG-32
	40	31 762	LBG-40		40	31 769	LQG-40
	50	31 763	LBG-50		50	31 770	LQG-50
	63	31 764	LBG-63		63	31 771	LQG-63

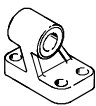





Références – Eléments de fixation résistant à la corrosion				Fiche de données techniques → 1 / 10.1-2			
Références – Eléments de fixation résistant à la corrosion				Fiches de données techniques → www.festo.fr			
Désignation	pour Ø	N° pièce	Type	Désignation	pour Ø	N° pièce	Type
Chape de pied CRLNG							
	32					161 840	CRLNG-32
	40					161 841	CRLNG-40
	50					161 842	CRLNG-50
	63					161 843	CRLNG-63



Programme standard

Combinaison vérin-distributeur DNCV, montage normalisé

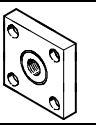
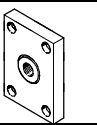
FESTO

Accessoires

Références – Accessoires de tige de piston				Fiches de données techniques → 1 / 10.3-2			
Références – Accessoires pour tige de piston				Fiches de données techniques → www.festo.fr			
Désignation	pour Ø	N° pièce	Type	Désignation	pour Ø	N° pièce	Type
Chape à rotule SGS				Chape de tige SGA			
	32	9 261	SGS-M10x1,25		32	32 954	SGA-M10x1,25
	40	9 262	SGS-M12x1,25		40	10 767	SGA-M12x1,25
	50	9 263	SGS-M16x1,5		50	10 768	SGA-M16x1,5
	63				63		
Chape de tige SG				Accouplement articulé FK			
	32	6 144	SG-M10x1,25		32	6 140	FK-M10x1,25
	40	6 145	SG-M12x1,25		40	6 141	FK-M12x1,25
	50	6 146	SG-M16x1,5		50	6 142	FK-M16x1,5
	63				63		
Accouplement KSG				Accouplement KSZ			
	32	32 963	KSG-M10x1,25		32	36 125	KSZ-M10x1,25
	40	32 964	KSG-M12x1,25		40	36 126	KSZ-M12x1,25
	50	32 965	KSG-M16x1,5		50	36 127	KSZ-M16x1,5
	63				63		
Adaptateur AD							
	32	157 333	AD-M10x1,25-1/8				
		157 334	AD-M10x1,25-1/4				
	40	160 256	AD-M12x1,25-1/4				
		160 257	AD-M12x1,25-3/8				

Références – Accessoires pour tige de piston résistant à la corrosion				Fiche de données techniques → 1 / 10.3-2			
Références – Accessoires pour tige de piston résistant à la corrosion				Fiches de données techniques → www.festo.fr			
Désignation	pour Ø	N° pièce	Type	Désignation	pour Ø	N° pièce	Type
Chape à rotule CRS GS				Chape de tige CR SG			
	32	195 582	CRSGS-M10x1,25		32	13 569	CRSG-M10x1,25
	40	195 583	CRSGS-M12x1,25		40	13 570	CRSG-M12x1,25
	50	195 584	CRSGS-M16x1,5		50	13 571	CRSG-M16x1,5
	63				63		

Combinaison vérin-distributeur DNCV, montage normalisé

FESTO

Accessoires

Combinaisons vérin-distributeur

8.1

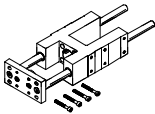
Références – Unités de guidage pour courses variables				Fiches de données techniques → 1 / 10.4-2		
Références – Unités de guidage pour courses variables				Fiches de données techniques → www.festo.fr		
	pour Ø [mm]	Course [mm]	avec patin à billes		avec guidage à palier lisse	
			N° pièce	Type	N° pièce	Type
	32	10 ... 500	34 487	FENG-32-...-KF	34 481	FENG-32-...
	40	10 ... 500	34 488	FENG-40-...-KF	34 482	FENG-40-...
	50	10 ... 500	34 489	FENG-50-...-KF	34 483	FENG-50-...
	63	10 ... 500	34 490	FENG-63-...-KF	34 484	FENG-63-...

Références – Unités de guidage pour courses fixes (uniquement patin à billes)				Fiches de données techniques → 1 / 10.4-2		
Références – Unités de guidage pour courses fixes (uniquement patin à billes)				Fiches de données techniques → www.festo.fr		
	Course [mm]	N° pièce	Type	Course [mm]	N° pièce	Type
10 ... 50	34 493	FENG-32-50-KF	10 ... 50	34 499	FENG-40-50-KF	
10 ... 100	34 494	FENG-32-100-KF	10 ... 100	34 500	FENG-40-100-KF	
10 ... 160	34 495	FENG-32-160-KF	10 ... 160	34 501	FENG-40-160-KF	
10 ... 200	34 496	FENG-32-200-KF	10 ... 200	34 502	FENG-40-200-KF	
10 ... 250	150 289	FENG-32-250-KF	10 ... 250	34 503	FENG-40-250-KF	
10 ... 320	34 497	FENG-32-320-KF	10 ... 320	34 504	FENG-40-320-KF	
10 ... 400	150 290	FENG-32-400-KF	10 ... 400	150 291	FENG-40-400-KF	
10 ... 500	34 498	FENG-32-500-KF	10 ... 500	34 505	FENG-40-500-KF	
pour Ø 50 mm		pour Ø 63 mm				
10 ... 50	34 506	FENG-50-50-KF	10 ... 50	34 513	FENG-63-50-KF	
10 ... 100	34 507	FENG-50-100-KF	10 ... 100	34 514	FENG-63-100-KF	
10 ... 160	34 508	FENG-50-160-KF	10 ... 160	34 515	FENG-63-160-KF	
10 ... 200	34 509	FENG-50-200-KF	10 ... 200	34 516	FENG-63-200-KF	
10 ... 250	34 510	FENG-50-250-KF	10 ... 250	34 517	FENG-63-250-KF	
10 ... 320	34 511	FENG-50-320-KF	10 ... 320	34 518	FENG-63-320-KF	
10 ... 400	150 292	FENG-50-400-KF	10 ... 400	34 519	FENG-63-400-KF	
10 ... 500	34 512	FENG-50-500-KF	10 ... 500	34 520	FENG-63-500-KF	

Programme standard