

小型滑塊電動缸 SLTE

FESTO



- 高精度、堅固的滑軌
- 對位置、速度和加速度，可進行自由編輯
- 可配合馬達控制器 SFC-DC
- 與小型滑塊氣壓缸 SLT 的介面完全相同
- 小型滑塊電動缸和馬達控制器之間，只需一條電纜

詳細產品訊息

→ DVD-ROM 和 xdki.festo.com.tw

產品範圍概覽 - 小型滑塊電動缸 SLTE

設計特點	規格	行程 [mm]	最大工作負載 [kg]	運行速度 [mm/s]
滑動軸承螺桿	10	50, 80	1.5	2 ... 170
	16	50 ... 150	4	2 ... 210

產品範圍概覽 - 馬達控制器 SFC-DC

公差電壓 [V DC]	公差電流 [A]	公差功率 [W]	驅動介面
			I/O
24	3	75	■

小型滑塊電動缸 SLTE



技術參數

材料
馬達外殼、外殼、滑塊：
精製鋁合金
滑軌：回火鋼
螺桿：高質合金鋼



技術資料			下載 CAD 資料 → xdki.festo.com.tw	
規格			10	16
最大工作負載	平行	[kg]	1,5	4
	垂直	[kg]	0.5	2
最大行程速度時的最大工作負載	平行	[kg]	1.5	4
	垂直	[kg]	0.35	0.7
最小行程速度		[mm/s]	2	
最大行程速度		[mm/s]	170	210
最大加速度		[m/s ²]	2.5	
重複精度		[mm]	±0.05	
公差工作電壓		[V DC]	24	
功率		[W]	4.5	18
參考模式			外殼上金屬之間的接觸	
長/寬/高		[mm]	212 ... 262/50/30	263 ... 431/66/40

工作條件		
環境溫度	[°C]	0 ... +40
保護等級		IP40

訂貨代號

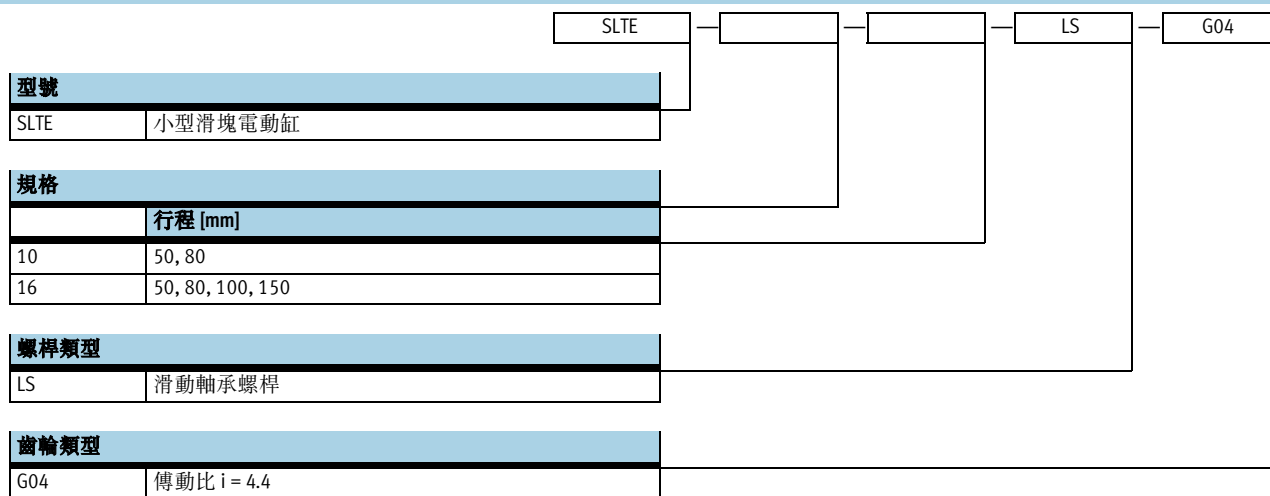

訂貨實例:

SLTE-10-80-LS-G04

小型滑塊電動缸 SLTE

FESTO

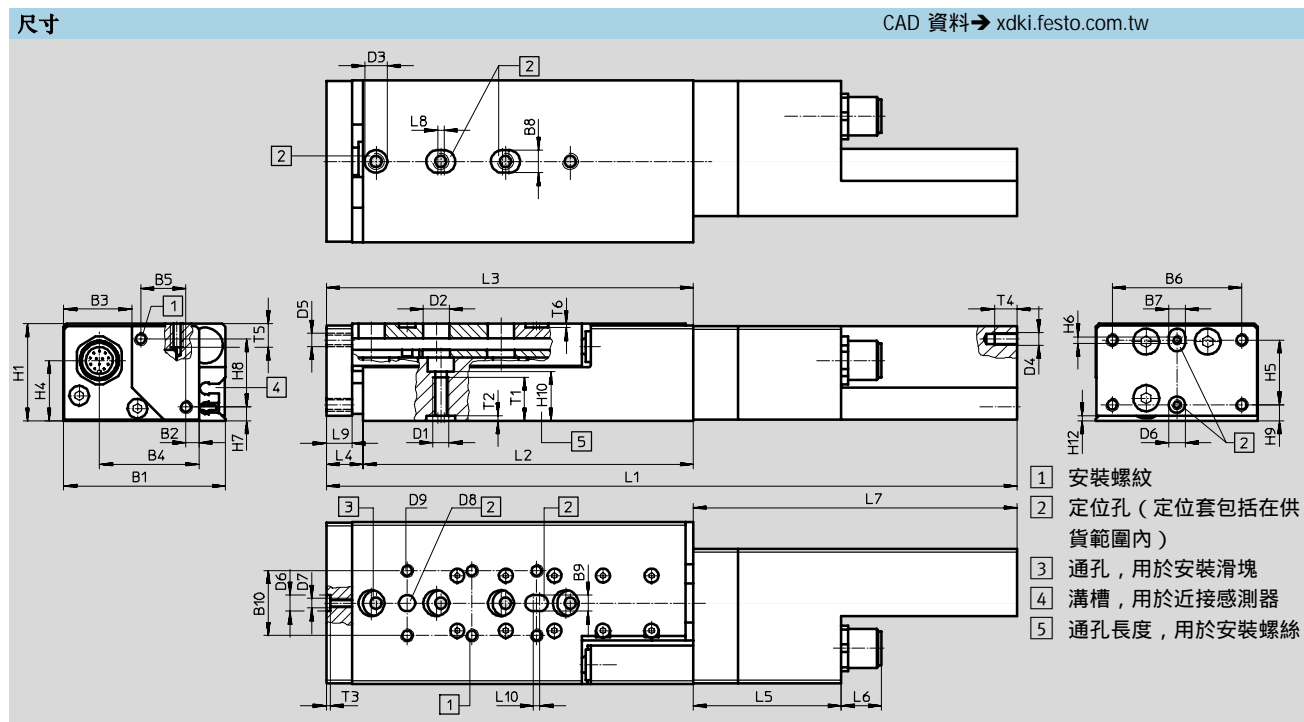

規格	B1	B2	B3	B4	B5	B6	B7	B8	B9	B10	D1	D2	D3	D4
		±0.3	±0.3				H7	H7	H7			∅	∅	H7
10	50	30.8	20.8	4	14	40	5	5	5	20	M5	8	7	M4
16	66	45.7	24.3	4.2	25	55	7	9	5	20	M6	10	9	M4

規格	D5	D6	D7	D8	D9	H1	H4	H5	H6	H7	H8	H9	H10	H12
		∅ H7		∅ H7										
10	M4	5	M3	5	M4	30	18.4	20	2	4	21	5	15	1.5
16	M5	7	M4	5	M5	40	25.8	20	2	4.5	30	13	20	1.5

規格	行程 [mm]	L1 ±1.5		L2	L3 ±1		L4 ±1	
		1)	2)		1)	2)	1)	2)
10	50	212	213	102	112	113	10	11.1
	80	262	263	152	162	163	9.6	10.7
16	50	262.5	263.5	100	112.5	113.5	12.5	13.5
	80	307.5	308.5	146	158	159	11.7	12.7
	100	349	350	187	199.5	200.5	12.2	13.2
	150	430.5	431.5	270	281	282	11	12

規格	L5	L6	L7	L8	L9	L10	T1	T2	T3	T4	T5	T6
	±0.5											
10	45.8	12.5	100	2	8	2	12	1.5	1.2	7	8	1.2
16	56.3	12.5	149.7	2	10	1	16	2.1	1.5	7	7	1.2

1) 末端位置有固定擋塊。
 2) 末端位置有彈性緩衝墊。

電定位系統
 電-機驅動
 2.2

小型滑塊電動缸 SLTE

FESTO

CAD 資料 → xdki.festo.com.tw

尺寸

孔型 - 用於安裝螺紋和定位孔

SLTE-10-50

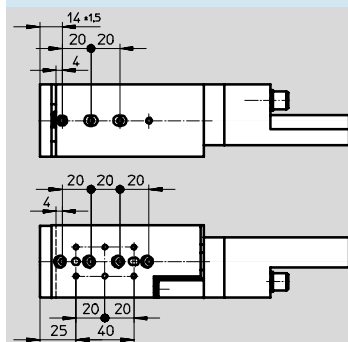

SLTE-10-80

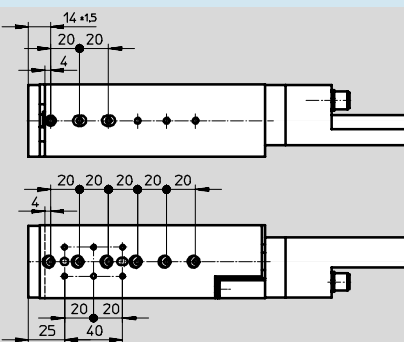

SLTE-16-50

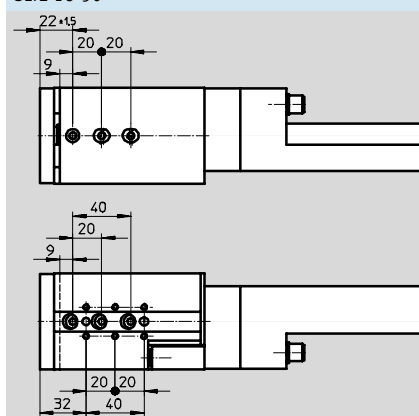

SLTE-16-80

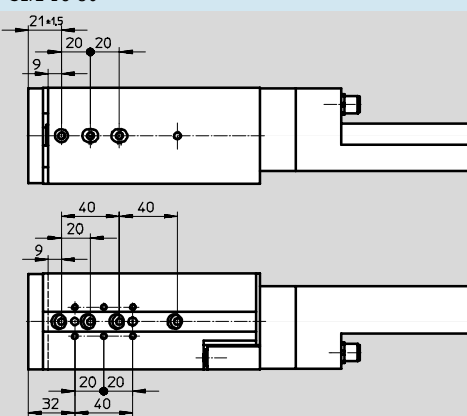

SLTE-16-100

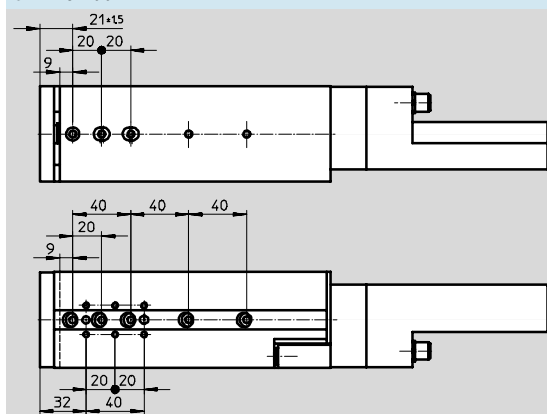

SLTE-16-150

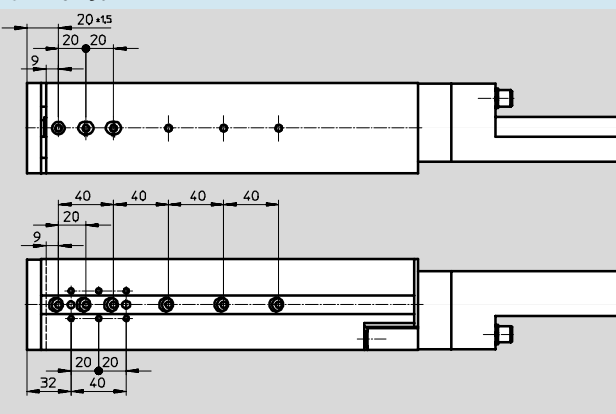

週邊元件概覽

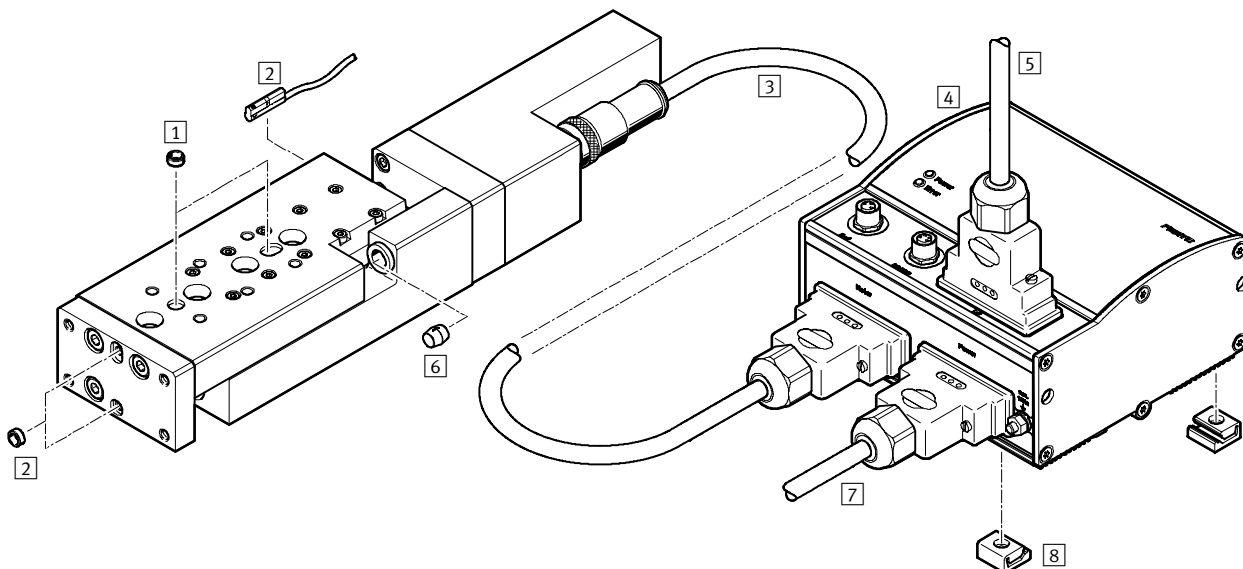

配件	→ 頁碼
1 定位套 ZBH	2-51
2 近接感測器 SME-/SMT-10	2-51
3 馬達電纜 KMTR	2-53
4 馬達控制器 SFC-DC	2-52
5 控制電纜 KES	2-53

配件	→ 頁碼
6 緩衝墊 (包括在供货範圍內)	—
7 電源電纜 KPWR	2-53
8 定位支撐件 MUP	2-53
— 驅動器/驅動器組合	2-75
— 驅動器/夾爪組合	2-77

訂貨資料 - 定位套 ¹⁾				
	適用規格			型號
	外殼	滑塊	連接板	
	—	10, 16	10	ZBH-5
	10	—	16	ZBH-7
	16	—	—	ZBH-9

1) 包裝單元的數量為10件。

訂貨資料 - 具電纜插座		技術參數 → 4-273
	型號	
直式插座		
	SIM-M8-3GD-2,5-PU	
	SIM-M8-3GD-5-PU	
直角式插座		
	SIM-M8-3WD-2,5-PU	
	SIM-M8-3WD-5-PU	

訂貨資料 - 近接感測器，用於 10 號溝槽		技術參數 → 4-196
	型號	
抗磁干擾 - N/O 觸點		
	SMT-10F-PS-24V-K2,5L-OE	
	SMT-10F-PS-24V-K0,3L-M8D	
	SMT-10F-PS-24V-K0,3Q-M8D	
	SMT-10-PS-SL-LED-24	
	SMT-10-PS-KL-LED-24	
磁簧開關 - N/O 觸點		
	SME-10F-DS-24V-K0,3L-M8D	
	SME-10F-DS-24V-K2,5L-OE	
	SME-10F-ZS-24V-K2,5L-OE	
	SME-10-SL-LED-24	
	SME-10-KL-LED-24	

馬達控制器 SFC-DC

FESTO

技術參數



技術資料

下載 CAD 資料 → xdki.festo.com.tw

公差工作電壓	[V DC]	24 ±10%
公差電流	[A]	3
公差功率	[W]	75
峰值電流	[A]	5
保護功能		I ² t 超載電流，電壓
過程處理介面		I/O 介面，用於 31 次往返移動和回復原位
長/寬/高	[mm]	120/126/62

工作條件

環境溫度	[°C]	0 ... +40
保護等級		IP54

訂貨代號

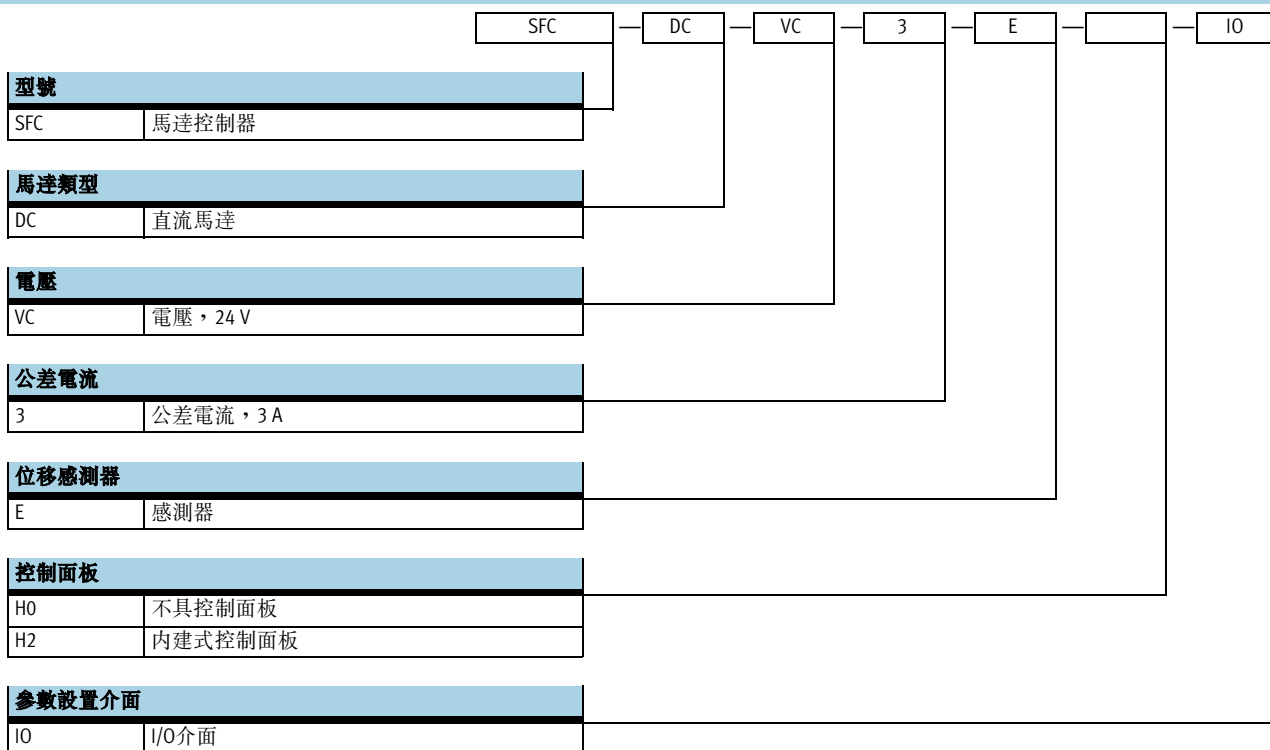

訂貨實例:

SFC-DC-VC-3-H2-IO

馬達控制器 SFC-DC

FESTO

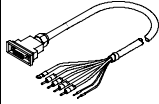
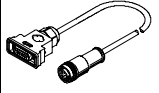
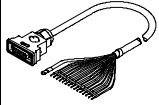
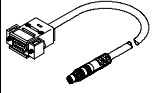
訂貨資料		
	電纜長度 [m]	型號
電源電纜		
	2.5	KPWR-MC-1-SUB-15HC-2,5
	5	KPWR-MC-1-SUB-15HC-5
	10	KPWR-MC-1-SUB-15HC-10
馬達電纜		
	2.5	KMTR-DC-SUB-15-M12-2,5
	5	KMTR-DC-SUB-15-M12-5
	10	KMTR-DC-SUB-15-M12-10
控制電纜		
	2.5	KES-MC-1-SUB-15-2,5
	5	KES-MC-1-SUB-15-5
	10	KES-MC-1-SUB-15-10
程式編輯電纜		
	2.5	KDI-MC-M8-SUB-9-2,5

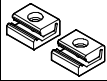
訂貨資料	
	型號
中央支援	
	MUP-8/12

訂貨資料	
	型號
使用手冊與軟體	
	訂貨資料 → DVD-ROM

