

- ISO пневмоостров
- Высокий расход до 1000 л/мин.
- Рабочее напряжение либо 12 В пост. тока, либо 230 В перем. тока
- Два размера распределителей (клапанов) на пневмоострове
- Прочная металлическая конструкция

Пневмоостров, тип 14 VDMA-01/02, ISO 15 407-1

FESTO

Основные особенности

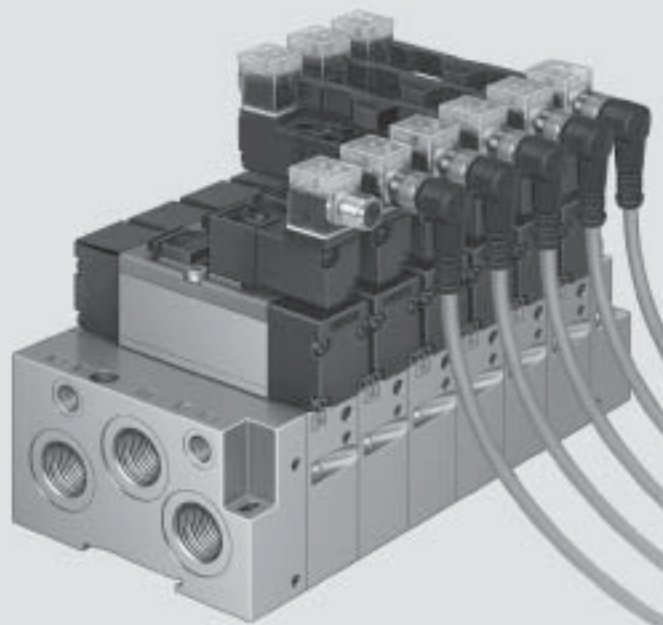

Пневмоострова с ISO распределителями
ISO 15 407-1 (VDMA 24 563)

1.2

Модульный

Пневмоострова Festo по VDMA 24 563 имеют модульную конструкцию, и на них можно установить от 2 до 16 стандартных распределителей. При меньшем числе распределителей на плате свободные позиции закрываются плитками-заглушками.

Различные варианты электрического присоединения:

- 5-полюсный центральный штекер M12 по EN 60 947-5-2
- Можно выбрать стандартное соединение (квадратный разъем).

Гибкий

- Пневмоостров может иметь несколько зон давления и возможность работать с вакуумом.
- Конструкция позволяет в любое время выполнить модификацию и расширение.
- Широкий набор функций распределителя, например, 2 x 3/2-распределителя в одном корпусе.
- Новое поколение корпусов распределителей тех же размеров. Поэтому пневмоострова могут обеспечить универсальные и гибкие решения для самых разных областей пневматических систем управления.

Надежный

- Прочные и износостойкие элементы изготовлены из металла или пластика с классом защиты IP65.
- Новое поколение распределителей изготавливается из огнестойких материалов.
- Имеется оперативная диагностика неисправностей благодаря светодиодам на самих распределителях или соединительных разъемах.
- Все распределители имеют ручное дублирование.
- Надежное обслуживание благодаря заменяемым распределителям.
- Маркировка распределителей, разъемов и кабелей.

Легкий в установке

- Полностью собранный и проверенный узел.
- Невыпадающие винты и уплотнения.
- Распределители заменяются путем снятия всего двух винтов.
- Для замены распределителя не требуется снимать трубки и шланги.
- Монтаж на H-рейке.
- Экономия средств при выборе, заказе, установке и вводе в эксплуатацию.

Конфигуратор пневмоостровов

Имеется конфигуратор пневмоостровов, предназначенный для помощи при выборе подходящего пневмоострова. С его помощью можно легко получить нужный продукт.

Пневмоострова собираются и оснащаются по желанию заказчика. В результате – минимальное время на установку. Они полностью проверяются перед отправкой.

Online через: → www.festo.com/en/engineering



Пневмоостров, тип 14 VDMA-01/02, ISO 15 407-1

FESTO

Обзор периферийных устройств

Размер 02, распределитель с электромагнитным управлением, разъем M12, центральный или квадратный штекер

Плита-заглушка

Размер 01, распределитель с электромагнитным управлением, разъем M12, центральный или квадратный штекер

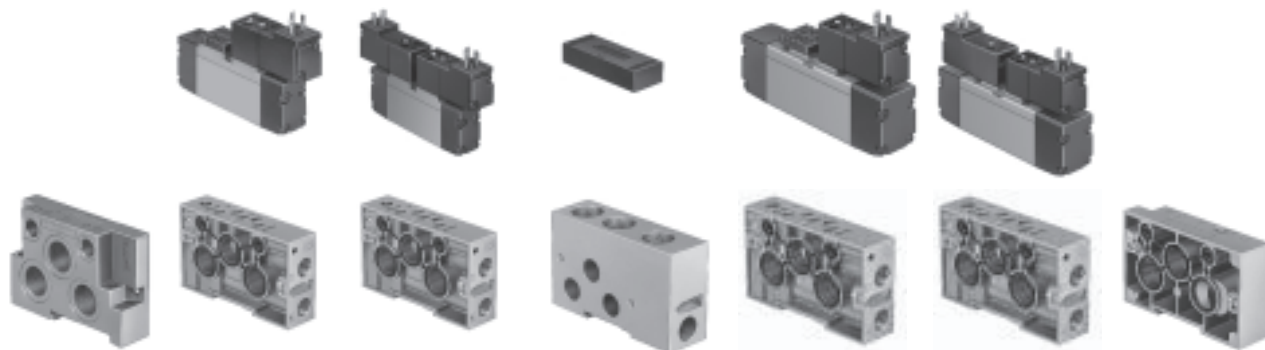

Левая
концевая
плита

Коллекторная плита,
размер 02

Адаптерная плита,
размер 02 – размер 01

Коллекторная плита, размер 01

Правая
концевая плита

Пневматические элементы

Пневмоострова имеют общие каналы питания и выхлопа для всех распределителей. Шины можно присоединить к концевым плитам или через адаптерные плиты.

Имеется 2 размера пневмоостровов соответствующими расходами:

■ Размер 01: 1000 л/мин.

■ Размер 02: 500 л/мин.

Есть возможность комбинировать оба размера.

Большой набор типов распределителей:

■ 2 x 3/2-распределитель оба НЗ, оба НО или 1 НЗ, 1 НО

■ 5/2-распределитель, одна катушка

■ 5/2-распределитель, две катушки

■ 5/2-распределитель с двумя катушками и доминирующим сигналом

■ 5/3-распределитель, средняя позиция - на выхлоп, под давлением или закрыта С помощью изолирующих дисков для каналов питания и выхлопа можно создавать 2 зоны с различным давлением (3 при смешанных размерах).

Стандартный пневмоостров имеет центральный разъем M12.

По запросу возможно подсоединение при помощи индивидуальных стандартных разъемов.

Для использования различных размеров (01 и 02) можно применить адаптерную плиту; при этом сборка начинается слева с размера 02.

Плиты-заглушки

Плиты-заглушки закрывают свободные позиции распределителей.

Создание зон давления

На одном пневмоострове возможны разные давления питания за счет установки изолирующего диска между двумя стыковыми плитами. При этом изолирующий диск нужно вставить в стыковую плиту слева.

Питание и выхлоп находятся справа. Обычно требуется изолировать только канал 1. В специальных случаях изолирующие диски разрешается устанавливать в каналы выхлопа 3 и 5.

Пилотное управление

Используются распределители с электромагнитным управлением. Стандартным напряжением является 24 В пост. тока. (DC)

Возможны другие напряжения (12 В DC, 24 В, 110 В и 230 В AC). Для напряжений 110 В и 230 В AC следует выбрать

квадратный разъем.

Выбор вспомогательного питания пилота для всего пневмоострова указывается соответствующей буквой в коде заказа. Это обеспечивает выбор нужных распределителей.

Воздух можно подавать от магистрали или отдельного источника. Отдельная подача воздуха требуется, если давление источника меньше 3 бар (включая вакуум). В этом случае рекомендуется ограничить питание пилота до 6 бар с помощью регулятора.

-  - Примечание

Различные элементы, которые можно установить, включены в таблицы заказа.
→ 4 / 1.2-13

Пневмоострова с ISO распределителями
ISO 15 407-1 (VDMA 24 563)

1.2

Пневмоостров, тип 14 VDMA-01/02, ISO 15 407-1

FESTO

Основные особенности – Пневматические элементы

Пневмоострова с ISO распределителями
ISO 15 407-1 (VDMA 24 563)

1.2

Идентификация каналов для пневматических соединений

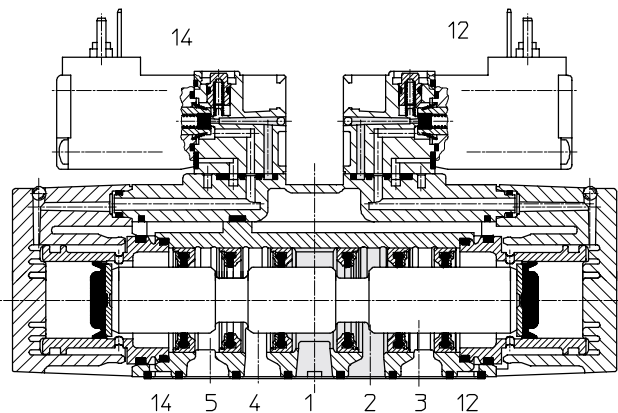

- 1 Питание сжатым воздухом
- 2 Рабочий канал
- 3 Выхлоп, канал 2
- 4 Рабочий канал
- 5 Выхлоп, канал 4
- 12 Выхлоп пилотного управления (83, раньше 82/84)
- 14 Внешнее питание пилота (81, раньше 12/14)

Канал 12 на концевых плитах используется для выхлопа пилота (83, раньше 82/84). Даже если питание пилота является внутренним, этот канал должен оставаться открытым или должен быть оснащен глушителем.

 Примечание

Ни в коем случае не закрывайте канал 12 (83).

Пневмоостров со смешанными размерами

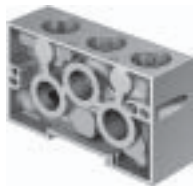

Каналы 12 и 14 перекрываются внутри адаптерной плиты для совмещения размера 02 с размером 01.

Поэтому они должны запитываться с обеих сторон пневмоострова, если действует внешнее питание пилота.

Изолирующие диски

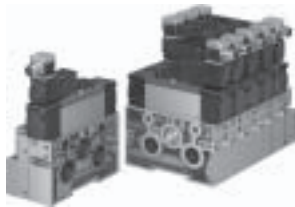

Изолирующие диски позволяют создавать различные зоны давления на одном пневмоострове или разделять каналы выхлопа, чтобы предотвратить воздействие цилиндров друг на друга.

Изолирующий диск вставляется слева; таким образом, питание и выхлоп распределителя, устанавливаемого на рассматриваемой стыковой плите, находятся справа.

Ручное дублирование

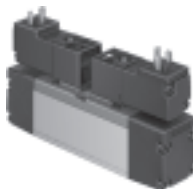

Стандартное ручное дублирование – нажимного типа; оно оборудовано пружинным возвратом.



Если требуется, в поставку может быть включен специальный инструмент, с помощью которого ручное дублирование может быть сделано фиксируемым.

Пневмоостров, тип 14 VDMA-01/02, ISO 15 407-1

FESTO

Основные особенности – Пневматические элементы

Функция распределителя (клапана)				
Код	Условное обозначение	ISO		Описание
		Размер 01	Размер 02	
без вспомогательного питания пилота				
K		■	■	<ul style="list-style-type: none"> ■ 2x 2/3-распределителя ■ Нормально закрытые
N		■	■	<ul style="list-style-type: none"> ■ 2x 2/3-распределителя ■ Нормально открытые
H		■	■	<ul style="list-style-type: none"> ■ 2x 2/3-распределителя ■ Нормальное положение 1x закрытый 1x открытый
M		■	■	<ul style="list-style-type: none"> ■ 5/2-распределитель, одна катушка ■ Пневматическая пружина
F		■	■	<ul style="list-style-type: none"> ■ 5/2-распределитель, одна катушка ■ Пружинный возврат
J		■	■	<ul style="list-style-type: none"> ■ 5/2-распределитель, две катушки
D		■	■	<ul style="list-style-type: none"> ■ 5/2-распределитель, две катушки ■ Доминирующий сигнал на 14
B		■	■	<ul style="list-style-type: none"> ■ 5/3-распределитель ■ Средняя позиция под давлением
E		■	■	<ul style="list-style-type: none"> ■ 5/3-распределитель ■ Средняя позиция на выхлоп
G		■	■	<ul style="list-style-type: none"> ■ 5/3-ходовой распределитель ■ Средняя позиция перекрыта

Пневмоострова с ISO распределителями
ISO 15 407-1 (VDMA 24 563)

1.2



Пневмоостров, тип 14 VDMA-01/02, ISO 15 407-1

FESTO

Основные особенности – Пневматические элементы

Пневмоострова с ISO распределителями
ISO 15 407-1 (VDMA 24 563)

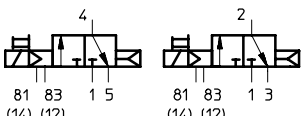
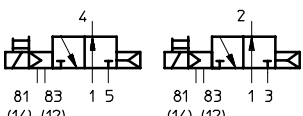
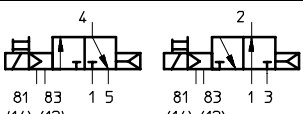
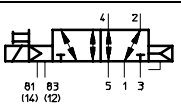
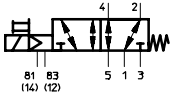
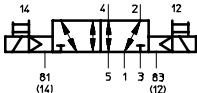
1.2

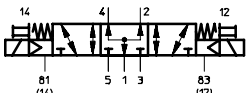
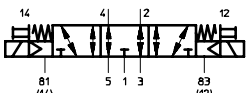
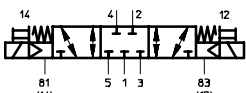
Функция распределителя				
Код	Условное обозначение	ISO		Описание
		Размер 01	Размер 02	
с вспомогательным питанием пилота				
K		■	■	<ul style="list-style-type: none"> ■ 2x 2/3-распределителя ■ Нормально закрытые
N		■	■	<ul style="list-style-type: none"> ■ 2x 2/3-распределителя ■ Нормально открытые
H		■	■	<ul style="list-style-type: none"> ■ 2x 2/3-распределителя ■ Нормальное положение 1x закрытый 1x открытый
M		■	■	<ul style="list-style-type: none"> ■ 5/2-распределитель, одна катушка ■ Пневматическая пружина
F		■	■	<ul style="list-style-type: none"> ■ 5/2-распределитель, одна катушка ■ Пружинный возврат
J		■	■	<ul style="list-style-type: none"> ■ 5/2-распределитель, две катушки
D		■	■	<ul style="list-style-type: none"> ■ 5/2-распределитель, две катушки ■ Доминирующий сигнал на 14
B		■	■	<ul style="list-style-type: none"> ■ 5/3-распределитель ■ Средняя позиция под давлением
E		■	■	<ul style="list-style-type: none"> ■ 5/3-распределитель ■ Средняя позиция на выхлоп
G		■	■	<ul style="list-style-type: none"> ■ 5/3-распределитель ■ Средняя позиция перекрыта

Пневмоостров, тип 14 VDMA-01/02, ISO 15 407-1

FESTO

Основные особенности – Пневматические элементы

Горизонтальная связь				
Код		ISO		Описание
		Размер 01	Размер 02	
A		■	■	Плита-заглушка
W		■	■	Промежуточная плита, размер 02 / размер 01
U		■	■	Изолирующие диски, канал 3/5
V		■	■	Изолирующий диск, канал 1

Пневмоострова с ISO распределителями
ISO 15 407-1 (VDMA 24 563)

1.2

Пневмоостров, тип 14 VDMA-01/02, ISO 15 407-1

Основные особенности - Сборка

FESTO

Монтаж пневмоострова на H-рейке

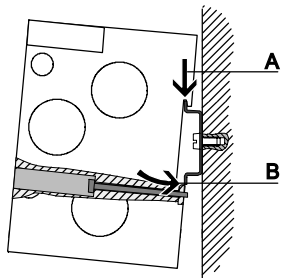

Пневмоостров устанавливается на H-рейке (стрелка А). Пневмоостров затем можно повернуть на H-рейке и закрепить затягиванием стопорного винта (см. стрелку В).

Примечание

Используя монтаж на H-рейке, избегайте динамических нагрузок. В противном случае пневмоостров может сорваться с H-рейки.

Пневмоостров, тип 14 VDMA-01/02, ISO 15 407-1

FESTO

Основные особенности – Электрические элементы

Электрическое присоединение

Центральный разъем M12

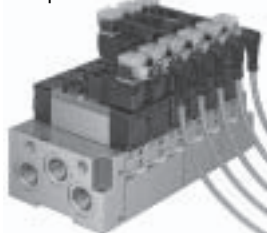

Стандартное подсоединение

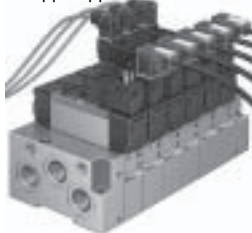

Подключение электрооборудования пневмоострова типа 14 производится с помощью предварительно собранных кабелей.

Подсоединение к контроллеру может быть выполнено при помощи индивидуальных кабелей.

Распределение контактов для центрального разъема M12

Схема подключения	Контакт	Электрическое присоединение	Цвет кабеля ¹⁾	Обозначение
2 контакта				
<p>Катушка 14</p> <p>Катушка 14²⁾</p>	1	–	коричневый	не используется
	2	–	белый	не используется
	3	общий (–)	голубой	0 В
	4	Сигнал (+) Катушка 14 ²⁾	черный	Катушка пилота 14
3 контакта				
<p>Катушка 12</p> <p>Катушка 14</p> <p>Катушка 14²⁾</p>	1	–	коричневый	не используется
	2	Сигнал (+) Катушка 12 ²⁾	белый	Катушка пилота 12
	3	общий (–)	голубой	0 В
	4	Сигнал (+) Катушка 14 ²⁾	черный	Катушка пилота 14

1) Если используется розетка с кабелем MSSD-EB-M12... или KMEB-1...

2) Подключать не более 24 В (–15%/+10%)

Электрические принадлежности

Код	Описание
Центральный разъем M12	
S	Штекерная розетка M12, 4 контакта, угловая, Pg7
K	Предварительно собранный (готовый) кабель с розеткой M12, длина 1 м
Стандартное подсоединение	
E	Стандартная розетка
F	Штекерная розетка со светодиодным индикатором и кабелем длиной 2,5 м
G	Штекерная розетка со светодиодным индикатором и кабелем длиной 5 м
I	Штекерная розетка для 230 В с кабелем длиной 2,5 м
J	Штекерная розетка для 230 В с кабелем длиной 5 м

Пневмоостров с ISO распределителями
ISO 15 407-1 (VDMA 24 563)

1.2

Пневмоостров, тип 14 VDMA-01/02, ISO 15 407-1

Технические данные

FESTO

Пневмоострова с ISO распределителями
ISO 15 407-1 (VDMA 24 563)

1.2

-  - Расход
VDMA размер 01: 1000 л/мин.
VDMA размер 02: 500 л/мин.

-  - Ширина
Размер 01: 26 мм
Размер 02: 18 мм

-  - Напряжение
24 В пост. ток
12 В пост. ток
24 В перем. ток
110 В перем. ток
230 В перем. ток



Основные характеристики			
ISO	Размер 01		Размер 02
Конструктивное оформление, распределители	Поршневой золотниковый распределитель с комплектом уплотняющих колец		
Ширина [мм]	27	19	
Номинальный размер [мм]	8	6	
Тип монтажа, распределитель	На стыковой плите с подсоединением к VDMA 24 563		
Положение монтажа	Любое		
Ручное дублирование	Нажимной тип, самовозврат / фиксация (со специнструментом)		
Присоединительная резьба			
Подвод воздуха	1	G ¹ / ₄ (стыковая плита)	G ¹ / ₈ (стыковая плита)
Канал выхлопа	3/5	G ¹ / ₄ (стыковая плита)	G ¹ / ₈ (стыковая плита)
Рабочие каналы	2/4	G ¹ / ₄ (стыковая плита)	G ¹ / ₈ (стыковая плита)
Канал пилота	12/14	M5 (стыковая плита)	
Канал выхлопа пилота	82/84	M5 (стыковая плита), только распределители с кодом K, N, H	

Рабочее давление [бар]										
Код функции распределителя	K	N	H	M	F	J	D	B	E	G
Размер 01	без вспом. питания пилота			2 ... 10			2 ... 10			3 ... 10
	со вспом. питанием пилота			2 ... 10			-0.9 ... +16			
Размер 02	без вспом. питания пилота			2 ... 10			2 ... 10		3 ... 10	
	со вспом. питанием пилота			2 ... 10			-0.9 ... +10			

Давление пилота [бар]										
Код функции распределителя	K	N	H	M	F	J	D	B	E	G
Размер 01	2 ... 10			2 ... 10			2 ... 10		3 ... 10	
Размер 02	2 ... 10			2 ... 10			2 ... 10		3 ... 10	

Минимальное давление пилота p12, как функция рабочего давления p1(со вспомогательным питанием пилота)

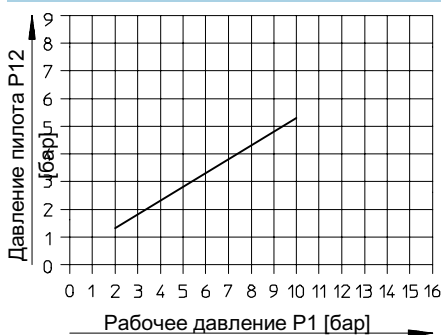

Пневмоостров, тип 14 VDMA-01/02, ISO 15 407-1

FESTO

Технические данные

Время срабатывания [мс]											
Код функции распределителя		K	N	H	M	F	J	D	B	E	G
Размер 01	вкл.	22	22	22	31	31	–	16	23	23	23
	выкл.	33	33	33	43	43	–	18	52	52	52
	переключение	–	–	–	–	–	18	–	–	–	–
Размер 02	вкл.	15	15	15	23	23	–	–	18	18	17
	выкл.	16	16	16	27	27	–	–	30	28	22
	переключение	–	–	–	–	–	16	16	–	–	–

Условия рабочей и окружающей среды											
Код функции распределителя		K	N	H	M	F	J	D	B	E	G
Рабочая среда		Фильтрованный сжатый воздух, с маслом или без масла, или вакуум → NO TAG									
Окружающая температура	[°C]	–10 ... +50									
Температура среды	[°C]	–5 ... +50									
Температура хранения	[°C]	–20 ... +40									
Класс защиты от коррозии CRC ¹⁾		2									

- 1) Сопротивление коррозии класс 2 по стандарту Festo 940 070
 Элементы, требующие умеренной защиты от коррозии. Элементы с декоративным покрытием открытых поверхностей, которые контактируют с окружающей промышленной атмосферой, с охлаждающими или смазывающими жидкостями.

Электрические характеристики											
Код функции распределителя		K	N	H	M	F	J	D	B	E	G
Электромагнитная совместимость		Уровень помех измерен в соответствии с EN 61 000-6-4, промышленность Помехоустойчивость ¹⁾ измерена в соответствии с EN 61 000-6-2, промышленность									
Защита от электрического удара (защита от прямого и непрямого контакта по EN 60204-1/IEC 204)		При помощи блока питания экстремально-низким напряжением (12/14 В пост. тока)									
Рабочее напряжение [В]		■ Напряжение пост. тока 12, 24 +10%/–15% ■ Напряжение перем. тока 24, 110/230 ±10%, 50 ... 60 Гц									
Потребление электроэнергии [Вт]		■ Напряжение пост. тока 1.5 ■ Напряжение перем. тока Переключение: 3 Удержание: 2.4									
Режим включения		100%									
Класс защиты по EN 60 529		IP65 (со штекерной розеткой)									

Материалы											
Код функции распределителя		K	N	H	M	F	J	D	B	E	G
Распределитель		Литой алюминий, полиацетат (POM)									
Уплотнение		Бутадиен-акрилонитрильный каучук (пербунан)									

Вес изделия [г]												
Код функции распределителя		K	N	H	M	F	J	D	B	E	G	
Размер 01		320			340			320		270		
Размер 02		210			220			210		160		

Номинальный расход [л/мин.]												
Код функции распределителя		K	N	H	M	F	J	D	B	E	G	
Размер 01		950			1000							
Размер 02		490			500							

Пневмоострова с ISO распределителями
 ISO 15 407-1 (VDMA 24 563)

1.2

Пневмоостров, тип 14 VDMA-01/02, ISO 15 407-1

Технические данные

FESTO

Размеры

Загрузка CAD данных → www.festo.com/en/engineering

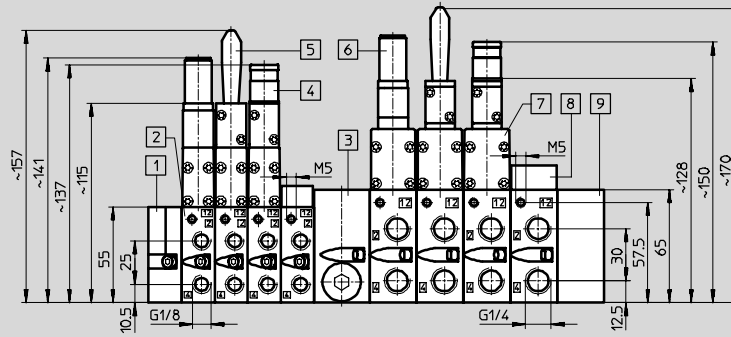

Крепление к монтажной
плите или монтаж на стене

Крепление на монтажной рейке
по DIN EN 50 022

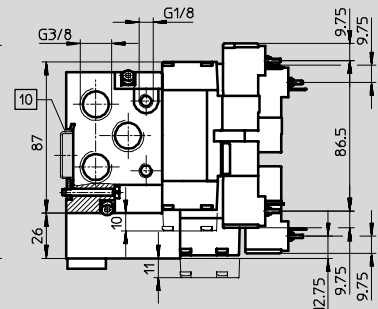
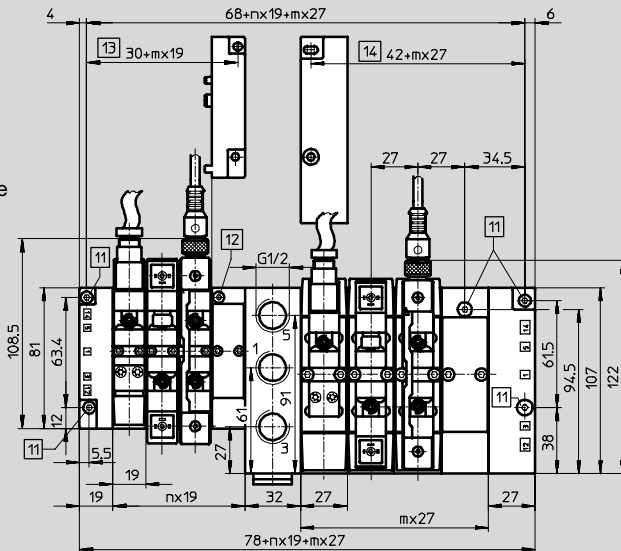
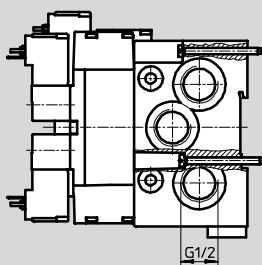

- 1 Концевая плита, левая
NEV...-VDMA
- 2 Коллекторная плита
NAW...-VDMA
- 3 Промежуточная плита
NZV-01/02-VDMA
- 4 Штекерная розетка
KM12-M12-GSWD-1-4

- 5 Ручное дублирование
- 6 Штекерная розетка
KMEB-1-24...
- 7 Распределитель с
электромагнитным
управлением
- 8 Плита-заглушка
NDV...-VDMA
- 9 Концевая плита, правая
NEV...-VDMA

- 10 Н-рейка
NRH-35-2000
- 11 Монтажные винты M4
- 12 Монтажные винты M3
- 13 Размеры для
пневмоострова с
распределителями
размером 02
- 14 Размеры для
пневмоострова с
распределителями
размером 01

- m Количество
распределителей
размера 01
- n Количество
распределителей
размера 02

Пневмоострова с ISO распределителями
ISO 15 407-1 (VDMA 24 563)

1.2

Пневмоостров VDMA-01/02, ISO 15 407-1

FESTO

Данные для заказа – Модульная продукция

M Обязательные данные →

Номер модуля	Пневмоостров, тип 14, пневмоэлементы	Размер	Напряжение катушки	Вспомогательное питание пилота	Электрическое присоединение
191 403	14P	01 02	P Q R S	Y E	Z W
Пример заказа 191 403	14P	- 02	- Q	Y	W
1	2	3	4	5	6

Таблица заказов

			Услови я	Код	Код заказа
M	1 Номер модуля	191 403			
	2 Пневмоостров, тип 14, пневматические элементы	Пневмоостров с распределителями ISO и VDM		14P	14P
	3 Размер	VDMA 01		-01	
		VDMA 02		-02	
	4 Напряжение катушки	24 В пост. тока		-P	
		110 В перем. тока	1	-Q	
		230 В перем. тока	1	-R	
		12 В пост. тока / 24 В перем. тока		-S	
	5 Источник вспомогательного питания пилота	Внутреннее питание пилота		Y	
		Внешнее питание пилота		E	
	6 Электрическое присоединение	Центральный разъем M12	2	Z	
		Стандартное соединение (квадратный разъем)		W	

1 Q, R Только с электрическим соединением W (стандартное подсоединение). 2 Z Только с напряжением катушки 24 В пост. тока (P) или 12 В пост. тока / 24 В перем. тока (S).

Шаблон кода заказа

191 403	14P	-	-	-	-	-
1	2	3	4	5	6	

Пневмоострова с ISO распределителями
ISO 15 407-1 (VDMA 24 563)

1.2

Пневмоостров VDMA-01/02, ISO 15 407-1

Данные для заказа – Модульная продукция

FESTO

Пневмоострова с ISO распределителями ISO 15 407-1 (VDMA 24 563)

1.2

M Обязательные данные															O Опции		
Оборудование на позиции распределителя 0 ... 15															Принадлежности		
7 Распределители: M, F, J, D, B, E, G, K, N, H, A 8 Изолирующий диск 1: U 9 Изолирующий диск 2: V 10 Промежуточная плита, размер 02 / 01: W															...S, ...K, ...E, ...F, ...G, ...I, ...J		
Позиция распределителя																	
0	1	2	3	4	5	6	7	8	9	10	11	12	13	14	15		
: B	M	M														+ 2E	
7 + 8 + 9 + 10															11		
10																	

Таблица заказов					
Номер модуля		191 403	Условия	Код	Код заказа
↓	Оборудование на позиции распределителя 0 ... 15		[3]	-	-
M	7 Распределители Позиция распределителя 0 ... 15	5/2-распределитель, одна катушка		M	Введите вариант оборудования для позиций распределителя в код заказа.
		5/2-распределитель, одна катушка, механическая пружина		F	
		5/2-распределитель, с двухсторонним управлением		J	
		5/2-распределитель с двухсторонним управлением, с доминирующим сигналом		D	
		5/3-распределитель, в средней позиции под давлением		B	
		5/3-распределитель, в средней позиции на выхлоп		E	
		5/3-распределитель, в средней позиции закрыт		G	
		2x3/2-распределителя, нормально закрытые		K	
		2x3/2-распределителя, нормально открытые		N	
		2x3/2-распределителя, 1 НЗ, 1 НО		H	
		Плита-заглушка		A	
8	Изолирующий диск 1 Позиция 0 ... 15	Изолирующие диски, канал 3/5	[4]	U	
9	Изолирующий диск 2 Позиция 0 ... 15	Изолирующий диск для канала 1	[4]	V	
10	Промежуточная плита Позиция 0 ... 14	Промежуточная плита размер 02 / размер 01	[5]	W	
O	11 Принадлежности			+	+
	Штекерная розетка M12, 4-пол. угловая, Pg7	1 ... 99	[6]	...S	
	Кабель с розеткой M12 1 м	1 ... 99	[6]	...K	
	Стандартная розетка M12	1 ... 99	[7]	...E	
	Штекерная розетка со светодиодом и кабелем 2,5 м	1 ... 99	[7]	...F	
	Штекерная розетка для 230 В с кабелем 2,5 м	1 ... 99	[7]	...G	
	Штекерная розетка для 230 В с кабелем 5 м	1 ... 99	[7]	...I	
			[7]	...Дж	

[3] Оборудование на позиции распределит 0 ... 15
По крайней мере, 2 распределителя.

[4] U, V Только один на пневмоостров.

[5] W Может быть выбран только вариант с размером 02.
Не более одной промежуточной плиты на пневмоостров..

[6] S, K Только с электрическим подсоединением Z (центральный разъем M12).

[7] E, F, G, I, J

Только с электрическим соединением W (стандартное подсоединение).

Шаблон кода заказа

0	1	2	3	4	5	6	7	8	9	10	11	12	13	14	15		
																+	
7 + 8 + 9 + 10															11		

Пневмоостров, тип 14 VDMA-01/02, ISO 15 407-1

FESTO

Данные для заказа – Отдельный распределитель

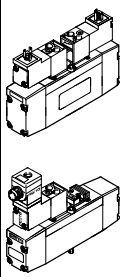
Данные для заказа									
Распределители на индивидуальной плите									
	Код	Функция распределителя	ISO	Напряжение	Тип	Номер заказа			
без вспомогательного питания пилота									
	K	<ul style="list-style-type: none"> ■ 2x 3/2-распределителя ■ Нормально закрытые 	01	24 В пост. тока	MN2H-2x3G-01	187 970			
				12 В пост. тока / 24 В перем. тока	MN2H-2x3G-01-12DCA	191 342			
				110 В перем. тока	MN2H-2x3G-01-110VAC	191 344			
				230 В перем. тока	MN2H-2x3G-01-230AC	191 346			
				24 В пост. тока, центральный разъем	MN2H-2x3G-01-ZSR	191 340			
				24 В пост. тока	MN2H-2x3G-02	187 976			
			02	12 В пост. тока / 24 В перем. тока	MN2H-2x3G-02-12DCA	191 372			
				110 В перем. тока	MN2H-2x3G-02-110VAC	191 374			
				230 В перем. тока	MN2H-2x3G-02-230AC	191 376			
				24 В пост. тока, центральный разъем	MN2H-2x3G-02-ZSR	191 370			
				N	<ul style="list-style-type: none"> ■ 2x 3/2-распределителя ■ Нормально открытые 	01	24 В пост. тока	MN2H-2x30-01	187 971
							12 В пост. тока / 24 В перем. тока	MN2H-2x30-01-12DCA	191 350
	110 В перем. тока	MN2H-2x30-01-110VAC	191 352						
	02	230 В перем. тока	MN2H-2x30-01-230VAC			191 354			
		24 В пост. тока, центральный разъем	MN2H-2x30-01-ZSR			191 348			
		24 В пост. тока	MN2H-2x30-02			187 977			
	H	<ul style="list-style-type: none"> ■ 2x 3/2-распределителя ■ Нормальное положение 1x открытый 1x закрытый 	01	12 В пост. тока / 24 В перем. тока	MN2H-2x30-02-12DCA	191 380			
				110 В перем. тока	MN2H-2x30-02-110VAC	191 382			
230 В перем. тока				MN2H-2x30-02-230VAC	191 384				
24 В пост. тока, центральный разъем				MN2H-2x30-02-ZSR	191 378				
02				24 В пост. тока	MN2H-2x30-G-01	187 972			
				12 В пост. тока / 24 В перем. тока	MN2H-2x30-G-01-12DCA	191 358			
			110 В перем. тока	MN2H-2x30-G-01-110VAC	191 360				
			230 В перем. тока	MN2H-2x30-G-01-230AC	191 362				
			24 В пост. тока, центральный разъем	MN2H-2x30-G-01-ZSR	191 356				
			24 В пост. тока	MN2H-2x30-G-02	187 978				
02			12 В пост. тока / 24 В перем. тока	MN2H-2x30-G-02-12DCA	191 388				
			110 В перем. тока	MN2H-2x30-G-02-110VAC	191 390				
	230 В перем. тока	MN2H-2x30-G-02-230AC	191 392						
	24 В пост. тока, центральный разъем	MN2H-2x30-G-02-ZSR	191 386						

Пневмоострова с ISO распределителями
ISO 15 407-1 (VDMA 24 563)

1.2

Пневмоостров, тип 14 VDMA-01/02, ISO 15 407-1

FESTO

Данные для заказа – Отдельный распределитель

Пневмоострова с ISO распределителями
ISO 15 407-1 (VDMA 24 563)
1.2

Данные для заказа								
Распределители на индивидуальной плате								
	Код	Функция распределителя	ISO	Напряжение	Тип	Номер заказа		
без вспомогательного питания пилота								
	M	<ul style="list-style-type: none"> ■ 5/2-распределитель, одна катушка 	01	24 В пост. тока	MN2H-5/2-D-01	161 067		
				12 В DC, 24 В AC	MN2H-5/2-01-12DCA	187 876		
				110 В перем. тока	MN2H-5/2-D-01-110AC	161 880		
				230 В перем. тока	MN2H-5/2-D-01-230AC	161 894		
				24 В пост. тока, центральный разъем	MN2H-5/2-01-ZSR	191 309		
				02	24 В пост. тока	MN2H-5/2-D-02	161 088	
					12 В DC, 24 В AC	MN2H-5/2-02-12DCA	187 890	
					110 В перем. тока	MN2H-5/2-D-02-110AC	161 908	
	230 В перем. тока	MN2H-5/2-D-02-230AC	161 922					
	F	<ul style="list-style-type: none"> ■ 5/2-распределитель, одна катушка ■ Пружинный возврат 	01	24 В пост. тока	MN2H-5/2-D-01-FR	161 069		
				12 В DC, 24 В AC	MN2H-5/2-01-FR-12DCA	187 878		
				110 В перем. тока	MN2H-5/2-D-01-FR-110AC	161 882		
				230 В перем. тока	MN2H-5/2-D-01-FR-230AC	161 896		
				24 В пост. тока, центральный разъем	MN2H-5/2-01-FR-ZSR	191 311		
02				24 В пост. тока	MN2H-5/2-D-02-FR	161 090		
				12 В DC, 24 В AC	MN2H-5/2-02-FR-12DCA	187 926		
				110 В перем. тока	MN2H-5/2-D-02-FR-110AC	161 910		
				230 В перем. тока	MN2H-5/2-D-02-FR-230AC	161 924		
				24 В пост. тока, центральный разъем	MN2H-5/2-02-FR-ZSR	191 325		
				J	<ul style="list-style-type: none"> ■ 5/2-распределитель, с двухсторонним электроуправлением 	01	24 В пост. тока	JMN2H-5/2-D-01
12 В DC, 24 В AC							JMN2H-5/2-01-12DCA	187 880
110 В перем. тока	JMN2H-5/2-D-01-110AC	161 884						
230 В перем. тока	JMN2H-5/2-D-01-230AC	161 898						
24 В пост. тока, центральный разъем	JMN2H-5/2-01-ZSR	191 319						
02	24 В пост. тока	JMN2H-5/2-D-02	161 092					
	12 В DC, 24 В AC	JMN2H-5/2-02-12DCA	187 928					
	110 В перем. тока	JMN2H-5/2-D-02-110AC	161 912					
	230 В перем. тока	JMN2H-5/2-D-02-230AC	161 926					
	24 В пост. тока, центральный разъем	JMN2H-5/2-02-ZSR	191 333					
	D	<ul style="list-style-type: none"> ■ 5/2-распределитель, с двухсторонним электроуправлением ■ Доминирующий сигнал 	01				24 В пост. тока	JMN2DH-5/2-D-01
12 В DC, 24 В AC							JMN2DH-5/2-01-12DCA	187 882
110 В перем. тока				JMN2DH-5/2-D-01-110AC	161 886			
230 В перем. тока				JMN2DH-5/2-D-01-230AC	161 900			
24 В пост. тока, центральный разъем				JMN2DH-5/2-01-ZSR	191 321			
02				24 В пост. тока	JMN2DH-5/2-D-02	161 094		
				12 В DC, 24 В AC	JMN2DH-5/2-02-12DCA	187 930		
				110 В перем. тока	JMN2DH-5/2-D-02-110AC	161 914		
				230 В перем. тока	JMN2DH-5/2-D-02-230AC	161 928		
				24 В пост. тока, центральный разъем	JMN2DH-5/2-02-ZSR	191 335		

Пневмоостров, тип 14 VDMA-01/02, ISO 15 407-1

FESTO

Данные для заказа – Отдельный распределитель

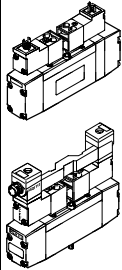
Данные для заказа							
Распределители на индивидуальной плате							
	Код	Функция распределителя	ISO	Напряжение	Тип	Номер заказа	
без вспомогательного питания пилота							
	B	<ul style="list-style-type: none"> ■ 5/3-распределитель ■ Средняя позиция под давлением 	01	24 В пост. тока	MN2H-5/3B-D-01	161 079	
				12 В DC, 24 В AC	MN2H-5/3B-01-12DCA	187 888	
				110 В перем. тока	MN2H-5/3B-D-01-110AC	161 892	
				230 В перем. тока	MN2H-5/3B-D-01-230AC	161 906	
				24 В пост. тока, центральный разъем	MN2H-5/3B-01-ZSR	191 317	
				02	24 В пост. тока	MN2H-5/3B-D-02	161 100
					12 В DC, 24 В AC	MN2H-5/3B-02-12DCA	187 936
					110 В перем. тока	MN2H-5/3B-D-02-110AC	161 920
					230 В перем. тока	MN2H-5/3B-D-02-230AC	161 934
					24 В пост. тока, центральный разъем	MN2H-5/3B-02-ZSR	191 331
	E	<ul style="list-style-type: none"> ■ 5/3-распределитель ■ Средняя позиция на выхлоп 	01	24 В пост. тока	MN2H-5/3E-D-01	161 077	
				12 В DC, 24 В AC	MN2H-5/3E-01-12DCA	187 886	
				110 В перем. тока	MN2H-5/3E-D-01-110AC	161 890	
				230 В перем. тока	MN2H-5/3E-D-01-230AC	161 905	
				24 В пост. тока, центральный разъем	MN2H-5/3E-01-ZSR	191 315	
				02	24 В пост. тока	MN2H-5/3E-D-02	161 098
					12 В DC, 24 В AC	MN2H-5/3E-02-12DCA	187 934
					110 В перем. тока	MN2H-5/3E-D-02-110AC	161 918
230 В перем. тока					MN2H-5/3E-D-02-230AC	161 932	
24 В пост. тока, центральный разъем					MN2H-5/3E-02-ZSR	191 329	
G	<ul style="list-style-type: none"> ■ 5/3-распределитель ■ Средняя позиция закрыта 	01	24 В пост. тока	MN2H-5/3G-D-01	161 075		
			12 В DC, 24 В AC	MN2H-5/3G-01-12DCA	187 884		
			110 В перем. тока	MN2H-5/3G-D-01-110AC	161 888		
			230 В перем. тока	MN2H-5/3G-D-01-230AC	161 902		
			24 В пост. тока, центральный разъем	MN2H-5/3G-01-ZSR	191 313		
			02	24 В пост. тока	MN2H-5/3G-D-02	161 096	
				12 В DC, 24 В AC	MN2H-5/3G-02-12DCA	187 932	
				110 В перем. тока	MN2H-5/3G-D-02-110AC	161 916	
				230 В перем. тока	MN2H-5/3G-D-02-230AC	161 930	
				24 В пост. тока, центральный разъем	MN2H-5/3G-02-ZSR	191 327	

Пневмоострова с ISO распределителями
ISO 15 407-1 (VDMA 24 563)

1.2

Пневмоостров, тип 14 VDMA-01/02, ISO 15 407-1

FESTO

Данные для заказа – Отдельный распределитель

Пневмоострова с ISO распределителями
ISO 15 407-1 (VDMA 24 563)

1.2

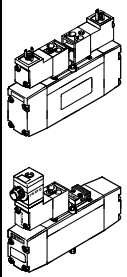
Данные для заказа						
Распределители на индивидуальной плате						
	Код	Функция распределителя	ISO	Напряжение	Тип	Номер заказа
с вспомогательным питанием пилота						
	К	<ul style="list-style-type: none"> ■ 2x 3/2-распределителя ■ Нормально закрытые 	01	24 В пост. тока	MN2H-2x3G-01-S	187 973
				12 В DC, 24 В AC	MN2H-2x3G-01-S-12DCA	191 343
				110 В перем. тока	MN2H-2x3G-01-S-110AC	191 345
				230 В перем. тока	MN2H-2x3G-01-S-230AC	191 347
				24 В пост. тока, центральный разъем	MN2H-2x3G-01-S-ZSR	191 341
			02	24 В пост. тока	MN2H-2x3G-02-S	187 979
				12 В DC, 24 В AC	MN2H-2x3G-02-S-12DCA	191 373
				110 В перем. тока	MN2H-2x3G-02-S-110AC	191 375
				230 В перем. тока	MN2H-2x3G-02-S-230AC	191 377
				24 В пост. тока, центральный разъем	MN2H-2x3G-02-S-ZSR	191 371
	N	<ul style="list-style-type: none"> ■ 2x 3/2-распределителя ■ Нормально открытые 	01	24 В пост. тока	MN2H-2x30-01-S	187 974
				12 В DC, 24 В AC	MN2H-2x30-01-S-12DCA	191 351
				110 В перем. тока	MN2H-2x30-01-S-110VAC	191 353
				230 В перем. тока	MN2H-2x30-01-S-230VAC	191 355
24 В пост. тока, центральный разъем				MN2Hx-2x30-01-S-ZSR	191 349	
02			24 В пост. тока	MN2H-2x30-02-S	187 980	
			12 В DC, 24 В AC	MN2H-2x30-02-S-12DCA	191 381	
			110 В перем. тока	MN2H-2x30-02-S-110VAC	191 383	
			230 В перем. тока	MN2H-2x30-02-S-230VAC	191 385	
			24 В пост. тока, центральный разъем	MN2Hx-2x30-02-S-ZSR	191 379	
H	<ul style="list-style-type: none"> ■ 2x 3/2-ходовых распределителя ■ Нормальное положение 1x открытый 1x закрытый 	01	24 В пост. тока	MN2H-2x30-G-01-S	187 975	
			12 В DC, 24 В AC	MN2H-2x30-G-01-S-12DCA	191 359	
			110 В перем. тока	MN2H-2x30-G-01-S-110AC	191 361	
			230 В перем. тока	MN2H-2x30-G-01-S-230AC	191 363	
			24 В пост. тока, центральный разъем	MN2H-2x30-G-01-S-ZSR	191 357	
		02	24 В пост. тока	MN2H-2x30-G-02-S	187 981	
			12 В DC, 24 В AC	MN2H-2x30-G-02-S-12DCA	191 389	
			110 В перем. тока	MN2H-2x30-G-02-S-110AC	191 391	
			230 В перем. тока	MN2H-2x30-G-02-S-230AC	191 393	
			24 В пост. тока, центральный разъем	MN2H-2x30-G-02-S-ZSR	191 387	

Пневмоостров, тип 14 VDMA-01/02, ISO 15 407-1

FESTO

Данные для заказа – Отдельный распределитель

Данные для заказа							
Распределители на индивидуальной плате							
	Код	Функция распределителя	ISO	Напряжение	Тип	Номер заказа	
с вспомогательным питанием пилота							
	M	<ul style="list-style-type: none"> ■ 5/2-распределитель, одна катушка 	01	24 В пост. тока	MN2H-5/2-D-01-S	161 068	
				12 В DC, 24 В AC	MN2H-5/2-01-S-12DCA	187 877	
				110 В перем. тока	MN2H-5/2-D-01-S-110AC	161 881	
				230 В перем. тока	MN2H-5/2-D-01-S-230AC	161 895	
				24 В пост. тока, центральный разъем	MN2H-5/2-01-S-ZSR	191 310	
				02	24 В пост. тока	MN2H-5/2-D-02-S	161 089
					12 В DC, 24 В AC	MN2H-5/2-02-S-12DCA	187 891
					110 В перем. тока	MN2H-5/2-D-02-S-110AC	161 909
					230 В перем. тока	MN2H-5/2-D-02-S-230AC	161 923
					24 В пост. тока, центральный разъем	MN2H-5/2-02-S-ZSR	191 324
	F	<ul style="list-style-type: none"> ■ 5/2-распределитель, одна катушка ■ Пружинный возврат 	01	24 В пост. тока	MN2H-5/2-D-01-FR-S	161 070	
				12 В DC, 24 В AC	MN2H-5/2-01-FR-S-12DCA	187 879	
				110 В перем. тока	MN2H-5/2-D-01-FR-S-110AC	161 883	
				230 В перем. тока	MN2H-5/2-D-01-FR-S-230AC	161 897	
24 В пост. тока, центральный разъем				MN2H-5/2-01-FR-S-ZSR	191 312		
02				24 В пост. тока	MN2H-5/2-D-02-FR-S	161 090	
				12 В пост. тока / 24 В перем. тока	MN2H-5/2-02-FR-S-12DCA	187 926	
				110 В перем. тока	MN2H-5/2-D-02-FR-S-110AC	161 910	
				230 В перем. тока	MN2H-5/2-D-02-FR-S-230AC	161 924	
				24 В пост. тока, центральный разъем	MN2H-5/2-02-FR-S-ZSR	191 325	
J	<ul style="list-style-type: none"> ■ 5/2-распределитель, с двухсторонним электроуправлением 	01	24 В пост. тока	JMN2H-5/2-D-01-S	161 072		
			12 В пост. тока / 24 В перем. тока	JMN2H-5/2-01-S-12DCA	187 881		
			110 В перем. тока	JMN2H-5/2-D-01-S-110AC	161 885		
			230 В перем. тока	JMN2H-5/2-D-01-S-230AC	161 899		
			24 В пост. тока, центральный разъем	JMN2H-5/2-01-S-ZSR	191 320		
			02	24 В пост. тока	JMN2H-5/2-D-02-S	161 093	
				12 В пост. тока / 24 В перем. тока	JMN2H-5/2-02-S-12DCA	187 929	
				110 В перем. тока	JMN2H-5/2-D-02-S-110AC	161 913	
				230 В перем. тока	JMN2H-5/2-D-02-S-230AC	161 927	
				24 В пост. тока, центральный разъем	JMN2H-5/2-02-S-ZSR	191 334	
D	<ul style="list-style-type: none"> ■ 5/2-распределитель, с двухсторонним электроуправлением ■ Доминирующий сигнал 	01	24 В пост. тока	JMN2DH-5/2-D-01-S	161 074		
			12 В пост. тока / 24 В перем. тока	JMN2DH-5/2-01-S-12DCA	187 883		
			110 В перем. тока	JMN2DH-5/2-D-01-S-110AC	161 887		
			230 В перем. тока	JMN2DH-5/2-D-01-S-230AC	161 901		
			24 В пост. тока, центральный разъем	JMN2DH-5/2-01-S-ZSR	191 322		
			02	24 В пост. тока	JMN2DH-5/2-D-02-S	161 095	
				12 В пост. тока / 24 В перем. тока	JMN2DH-5/2-02-S-12DCA	187 931	
				110 В перем. тока	JMN2DH-5/2-D-02-S-110AC	161 915	
				230 В перем. тока	JMN2DH-5/2-D-02-S-230AC	161 929	
				24 В пост. тока, центральный разъем	JMN2DH-5/2-02-S-ZSR	191 336	

Пневмоострова с ISO распределителями
ISO 15 407-1 (VDMA 24 563)

1.2

Пневмоостров, тип 14 VDMA-01/02, ISO 15 407-1

FESTO

Данные для заказа – Отдельный распределитель

Пневмоострова с ISO распределителями
ISO 15 407-1 (VDMA 24 563)



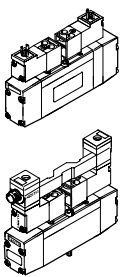



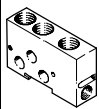

1.2

Данные для заказа							
Распределители на индивидуальной плите							
	Код	Функция распределителя	ISO	Напряжение	Тип	Номер заказа	
с вспомогательным питанием пилота							
	B	<ul style="list-style-type: none"> ■ 5/3-распределитель ■ Средняя позиция под давлением 	01	24 В пост. тока	MN2H-5/3B-D-01-S	161 080	
				12 В пост. тока / 24 В перем. тока	MN2H-5/3B-01-S-12DCA	187 889	
				110 В перем. тока	MN2H-5/3B-D-01-S-110AC	161 893	
				230 В перем. тока	MN2H-5/3B-D-01-S-230AC	161 907	
				24 В пост. тока, центральный разъем	MN2H-5/3B-01-S-ZSR	191 318	
				02	24 В пост. тока	MN2H-5/3B-D-02-S	161 101
					12 В пост. тока / 24 В перем. тока	MN2H-5/3B-02-S-12DCA	187 937
					110 В перем. тока	MN2H-5/3B-D-02-S-110AC	161 921
					230 В перем. тока	MN2H-5/3B-D-02-S-230AC	161 935
					24 В пост. тока, центральный разъем	MN2H-5/3B-02-S-ZSR	191 332
	E	<ul style="list-style-type: none"> ■ 5/3-распределитель ■ Средняя позиция на выхлоп 	01	24 В пост. тока	MN2H-5/3E-D-01-S	161 078	
				12 В DC, 24 В AC	MN2H-5/3E-01-S-12DCA	187 887	
				110 В перем. тока	MN2H-5/3E-D-01-S-110AC	161 891	
				230 В перем. тока	MN2H-5/3E-D-01-S-230AC	161 905	
				24 В пост. тока, центральный разъем	MN2H-5/3E-01-S-ZSR	191 316	
			02	24 В пост. тока	MN2H-5/3E-D-02-S	161 099	
				12 В DC, 24 В AC	MN2H-5/3E-02-S-12DCA	187 935	
				110 В перем. тока	MN2H-5/3E-D-02-S-110AC	161 919	
				230 В перем. тока	MN2H-5/3E-D-02-S-230AC	161 933	
				24 В пост. тока, центральный разъем	MN2H-5/3E-02-S-ZSR	191 330	
G	<ul style="list-style-type: none"> ■ 5/3-распределитель ■ Средняя позиция закрыта 	01	24 В пост. тока	MN2H-5/3G-D-01	161 076		
			12 В DC, 24 В AC	MN2H-5/3G-01-12DCA	187 885		
			110 В перем. тока	MN2H-5/3G-D-01-110AC	161 889		
			230 В перем. тока	MN2H-5/3G-D-01-230AC	161 903		
			24 В пост. тока, центральный разъем	MN2H-5/3G-01-ZSR	191 314		
		02	24 В пост. тока	MN2H-5/3G-D-02	161 097		
			12 В DC, 24 В AC	MN2H-5/3G-02-12DCA	187 933		
			110 В перем. тока	MN2H-5/3G-D-02-110AC	161 917		
			230 В перем. тока	MN2H-5/3G-D-02-230AC	161 931		
			24 В пост. тока, центральный разъем	MN2H-5/3G-02-ZSR	191 328		

Пневмоостров, тип 14 VDMA-01/02, ISO 15 407-1

FESTO

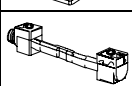
Принадлежности

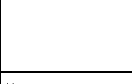
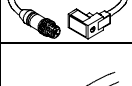
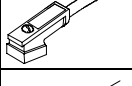
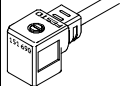
Данные для заказа				
Обозначение	ISO	Тип	Номер заказа	
	Плита-заглушка	01	NDV-01-VDMA	161 107
		02	NDV-02-VDMA	161 114
	Промежуточная плита, размер 02 / размер 01		NZV-01/02-VDMA	161 108
	Изолирующие диски	01	NSC-1/2-01-VDMA	161 105
		02	NSC-3/8-01-VDMA	161 113
	Зажим-держатель для идентификации		MN2H-BZT-10X	161 936
	Табличка 9x17		IBS-9x17	161 937
	Табличка 9x20		IBS-9x20	250 702
	Ключ ручного дублирования, фиксирующий	02	AHB-MEB	157 601
	Штекерная розетка, распределители VDMA с центральным разъемом M12 (MONO)	02	MSSD-EB-M12-MONO	188 024
	Штекерная розетка, распределители VDMA с центральным разъемом M12 (DUO)	02	MSSD-EB-M12-DUO	188 025
	Кабель с розеткой, угловая розетка питания M12, 4 контакта, длина 5 м		SIM-M12-4WD-5-PU	164 258
	Кабель с розеткой, прямая розетка питания M12, 4 контакта, длина 5 м		SIM-M12-3GD-5-PU	164 259
	Кабель с розеткой, прямая розетка питания M12, 5 контактов, длина 2,5 м		SIM-M12-5GD-2,5-PU	175 715
	Кабель с розеткой, прямая розетка питания M12, 5 контактов, длина 5 м		SIM-M12-5GD-5-PU	175 716
	Кабель с розеткой, предварительно собранный, M12 куб, 0,5 м		KMEB-2-24-M12-0,5-LED	177 677
	Кабель с розеткой, предварительно собранный, M12 куб, 2,5 м		KMEB-2-24-M12-2,5-LED	177 679
	Кабель с розеткой, куб, 24 В пост. тока, полиуретан, 2,5 м		KMEB-2-24-2,5-LED	174 844
	Кабель с розеткой, куб, 24 В пост. тока, полиуретан, 5 м		KMEB-2-24-5-LED	174 845
	Кабель с розеткой, куб, 0 ... 240 В перем. тока, полиуретан, 2,5 м		KMEB-2-230-2,5	174 846
	Кабель с розеткой, куб, 0 ... 240 В перем. тока, полиуретан, 5 м		KMEB-2-230-5	174 847
	Соединительный кабель, M12, 4 контакта, 2,5 м		KM12-M12-GSGD-2,5	18 684
	Соединительный кабель, M12, 4 контакта, 5 м		KM12-M12-GSGD-5,0	18 686

Пневмоострова с ISO распределителями
ISO 15 407-1 (VDMA 24 563)

1.2